

**P** **MANUAL DE INSTRUÇÕES**

**GR** **ΕΓΧΕΙΡΙΔΙΟ ΧΡΗΣΗΣ ΚΑΙ ΣΥΝΤΗΡΗΣΗΣ**

**TR** **SU POMPASI KULLANIM KILAVUZU**

**CZ** **NÁVOD K POUŽITÍ A ÚDRŽBĚ**

**RUS**  
**UK** **РУКОВОДСТВО ПО ЭКСПЛУАТАЦИИ**

**PL** **INSTRUKCJA OBSŁUGI I KONSERWACJI**

Pubbl. 330000051C - Mag/2018

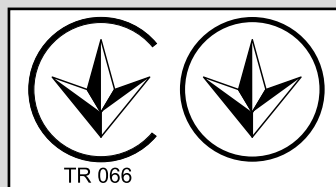

P

## INTRODUÇÃO

## TRADUÇÃO DAS INSTRUÇÕES ORIGINAIS

Para um emprego correto da motobomba e para evitar acidentes, não iniciar o trabalho sem ter lido este manual com a máxima atenção. Neste manual encontram-se as descrições de funcionamento dos diversos componentes e as instruções para o necessário controle e para a manutenção.

**N.B. As descrições e as ilustrações contidas neste manual não se consideram rigorosamente obrigatórias. A Empresa reserva-se o direito de realizar modificações sem ter que atualizar cada vez este manual.**

GR

## ΕΙΣΑΓΩΓΗ

## ΜΕΤΑΦΡΑΣΗ ΟΔΗΓΙΩΝ ΠΡΩΤΟΤΥΠΟΥ

Για μια πιο σωστή χρήση της μηχανάντλιας και να αποφευχθούν ατυχήματα, μην εργαστείτε χωρίς πρώτα να διαβάσετε πολύ πολύ προσεκτικά το παρόν εγχειρίδιο. Στο παρόν εγχειρίδιο περιέχονται οι εξηγήσεις λειτουργίας των διαφόρων εξαρτημάτων και οι οδηγίες για τους απαραίτητους ελεγχούς και την συντήρηση.

**ΣΗΜΕΙΩΣΗ: Οι περιγραφές και οι εικόνες που περιέχονται στο παρόν εγχειρίδιο δεν είναι δεσμευτικές. Η Εταιρία διατηρεί το δικαίωμα να κάνει αλλαγές στο εγχειρίδιο χωρίς προηγούμενη ενημέρωση.**

TR

## GİRİŞ

## ORIJİNAL TALİMATLARIN ÇEVİRİSİ

Su motoru doğru kullanmak ve kazaları önlemek için kullanım kılavuzunun tamamını dikkatle okumadan su motoru çalıştırmayın. Bu kılavuzu okuduğunuzda su motoru nasıl çalıştığını ve bakımının nasıl yapılacağını öğreneceksiniz.

**Not: Bu kılavuzda hangi çizimlerin ve teknik özelliklerin bulunması gerektiği her bir ülkenin kanunlarına göre değişebileceğinden, imalatçı firma tarafından kullanıcıya bildirilmeden değiştirilebilir.**

CZ

## ÚVOD

## PŘEKLAD PŮVODNÍHO NÁVODU K POUŽITÍ

Před prvním použitím motorového čerpadla si pozorně přečtěte tento návod, abyste čerpadlo mohli správně používat a zabránili tak možným úrazům. Najdete zde vysvětlení, jak obsluhovat různé části stroje, a instrukce pro kontrolu a údržbu.

**POZN.: Ilustrace a specifikace, uvedené v tomto návodu, se mohou lišit podle požadavků jednotlivých zemí. Výrobce si vyhrazuje právo na provádění změn bez předchozího upozornění.**

RUS UK

## ВВЕДЕНИЕ

## ПЕРЕВОД ОРИГИНАЛЬНЫХ ИНСТРУКЦИЙ

Чтобы правильно эксплуатировать насос и избежать несчастных случаев, не начинайте работать, не ознакомившись внимательно с данным руководством по эксплуатации. Здесь вы найдете инструкции по использованию различных частей, а также инструкции необходимых проверок и соответствующего технического обслуживания.

**Примечание: Иллюстрации и детали могут меняться в зависимости от потребностей страны и без уведомления производителя.**

PL

## WPROWADZENIE

## TŁUMACZENIE INSTRUKCJI ORYGINALNYCH

Przed przystąpieniem do pracy zapoznać się z treścią niniejszej instrukcji obsługi a w szczególności z zasadami bezpieczeństwa. W podręczniku znajdują się wyjaśnienia dotyczące działania poszczególnych części urządzenia oraz instrukcje dotyczące przeprowadzania koniecznych kontroli i konserwacji.

**UWAGA: Opisy oraz ilustracje zawarte w niniejszym podręczniku nie są wiążące. Producent zastrzega sobie prawo wprowadzania modyfikacji nie zobowiązując się do każdorazowej aktualizacji podręcznika.**



ATENÇÃO!!!



## RISCO DE PREJUÍZO AUDITIVO

NAS NORMAIS CONDIÇÕES DE UTILIZAÇÃO, ESTA MÁQUINA PODE COMPORTAR PARA O OPERADOR ENCARREGADO UM NÍVEL DE EXPOSIÇÃO PESSOAL DIÁRIA AO RUIDO IGUAL OU SUPERIOR A

85 dB(A)



POZOR!!!



## NEBEZPEČÍ POŠKOZENÍ SLUCHU

PŘI NORMÁLNÍM POUŽÍVÁNÍ SE ' OBSLUHA TOHOTO PŘÍSTROJE VYSTAVUJE DENNÍ HLADINĚ HLUKU ROVNAJÍCÍ SE NEBO VĚTŠÍ NEŽ

85 dB(A)



ΠΡΟΣΟΧΗ!!!



## ΚΙΝΔΥΝΟΣ ΑΚΟΥΣΤΙΚΗΣ ΒΛΑΒΗΣ

ΣΕ ΚΑΝΟΝΙΚΕΣ ΣΥΝΘΗΚΕΣ ΧΡΗΣΗΣ ΑΥΤΟ ΤΟ ΜΗΧΑΝΗΜΑ ΜΠΟΡΕΙ ΝΑ ΠΡΟΚΑΛΕΣΕΙ, ΓΙΑ ΤΟΝ ΧΕΙΡΙΣΤΗ, ΕΝΑ ΠΟΣΟΣΤΟ ΗΜΕΡΗΣΙΑΣ ΠΡΟΣΩΠΙΚΗΣ ΕΚΘΕΣΗΣ ΣΤΟΝ ΘΟΡΥΒΟ ΙΣΗ Η ΑΝΩΤΕΡΗ ΤΗΣ.

85 dB(A)



ОСТОРОЖНО!!!



## РИСК ПОВРЕЖДЕНИЯ СЛУХА

ПРИ НОРМАЛЬНЫХ РАБОЧИХ УСЛОВИЯХ ПОЛЬЗОВАТЕЛЬ ЭТОЙ МАШИНЫ ЕЖЕДНЕВНО ПОДВЕРГАЕТСЯ ВОЗДЕЙСТВИЮ УРОВНЯ ШУМА, РАВНОМУ ИЛИ ПРЕВЫШАЮЩЕМУ

85 dB(A)



DİKKAT!!!



## İŞİTME KAYBI RİSKİ

NORMAL ŞARTLARDA BU MOTORUN KULLANIMI SİRASINDA KULLANICI, GÜNLÜK

85 dB(A)

VE ÜSTÜNDE BİR GÜRÜLTÜYE MARUZ KALABİLİR



UWAGA!!!



## ZAGROŻENIE USZKODZENIA SŁUCHU

W ZWYKŁYCH WARUNKACH UŻYTKOWANIA URZĄDZENIE TO POWODUJE NARAŻENIE OPERATORA NA DZIENNY POZIOM HAŁASU RÓWNY LUB WYŻSZY NIŻ

85 dB(A)

## P INDICE

INTRODUÇÃO _____	46	PARAGEM DO MOTOR _____	68
EXPLICAÇÃO DOS SÍMBOLOS E ADVERTÊNCIAS DE SEGURANÇA _____	48	MANUTENÇÃO _____	68
COMPONENTES DA MOTOBOMBA _____	49	ARMAZENAGEM _____	74
NORMAS DE SEGURANÇA _____	50	DADOS TECNICO _____	76
ANTES DE USO _____	56	DECLARAÇÃO DE CONFORMIDADE _____	78
PARA DAR PARTIDA _____	58	TABELA DE MANUTENÇÃO _____	80
UTILIZAÇÃO _____	66	RESOLUÇÃO DE PROBLEMAS _____	83
		CERTIFICADO DE GARANTIA _____	86

## GR ΠΕΡΙΕΧΟΜΕΝΑ

ΕΙΣΑΓΩΓΗ _____	46	ΣΤΑΣΗ ΜΟΤΕΡ _____	68
ΕΡΜΗΝΕΙΑ ΣΥΜΒΟΛΩΝ ΚΑΙ ΚΑΝΟΝΕΣ ΑΣΦΑΛΕΙΑΣ _____	48	ΣΥΝΤΗΡΗΣΗ _____	68
ΕΞΑΡΤΗΜΑΤΑ ΜΗΧΑΝΑΝΤΛΙΑΣ _____	49	ΑΠΟΘΗΚΕΥΣΗ _____	74
ΠΡΟΔΙΑΓΡΑΦΕΣ ΑΣΦΑΛΕΙΑΣ _____	50	ΤΕΧΝΙΚΑ ΣΤΟΙΧΕΙΑ _____	76
ΠΡΙΝ ΤΗ ΧΡΗΣΗ _____	56	ΔΗΛΩΣΗ ΠΙΣΤΟΤΗΤΑΣ _____	78
ΕΚΚΙΝΗΣΗ _____	58	ΠΙΝΑΚΑΣ ΣΥΝΤΗΡΗΣΗΣ _____	80
ΧΡΗΣΗ _____	66	ΑΝΤΙΜΕΤΩΠΙΣΗ ΠΡΟΒΛΗΜΑΤΩΝ _____	83
		ΠΙΣΤΟΠΟΙΗΤΙΚΟ ΕΓΓΥΗΣΗΣ _____	86

## TR İÇİNDEKİLER

GİRİŞ _____	46	MOTOR DURDURULMASI _____	68
SEMBOLLER VE İKAZ İŞARETLERİNİN AÇIKLAMALARI _____	48	BAKIM _____	68
POMPANIN PARÇALARI _____	49	MUHAFAZA _____	74
GÜVENLİK ÖNLEMLERİ _____	51	TEKNİK ÖZELLİKLER _____	76
ÇALIŞTIRMADAN ÖNCE _____	56	UYGUNLUK BEYANI _____	78
ÇALIŞTIRMAYA GEÇİŞ _____	58	BAKIM TABLOSU _____	81
KULLANIM _____	66	PROBLEM GİDERME _____	84
		GARANTİ SERTİFİKASI _____	86

## CZ OBSAH

ÚVOD _____	46	VYPNUTÍ MOTORU _____	69
VYSVĚTLENÍ SYMBOLŮ A BEZPEČNOSTNÍCH UPOZORNĚNÍ _____	48	ÚDRŽBA _____	69
SOUČÁSTI MOTOROVÉHO ČERPADLA _____	49	SKLADOVÁNÍ _____	75
PRAVIDLA BEZPEČNOSTI _____	52	TECHNICKÉ ÚDAJE _____	76
PŘED POUŽITÍM _____	57	ES PROHLÁŠENÍ O SHODĚ _____	78
SPOUŠTĚNÍ _____	59	TABULKA ÚDRŽBY _____	81
POUŽITÍ _____	67	ŘEŠENÍ PROBLÉMŮ _____	84
		ZÁRUČNÍ PODMÍNKY _____	87

## RUS UK СОДЕРЖАНИЕ

ВВЕДЕНИЕ _____	46	ОСТАНОВКА ДВИГАТЕЛЯ _____	69
ЗНАЧЕНИЕ ПРЕДУПРЕДИТЕЛЬНЫХ СИМВОЛОВ И ПРАВИЛА БЕЗОПАСНОСТИ _____	48	ТЕХНИЧЕСКОЕ ОБСЛУЖИВАНИЕ _____	69
ДЕТАЛИ НАСОСА _____	49	ХРАНЕНИЕ _____	75
МЕРЫ ПРЕДОСТОРОЖНОСТИ _____	52	ТЕХНИЧЕСКИЕ ХАРАКТЕРИСТИКИ _____	76
ПЕРЕД ИСПОЛЬЗОВАНИЕМ _____	57	ЗАЯВЛЕНИЕ О СООТВЕТСТВИИ _____	78
ВКЛЮЧЕНИЕ _____	59	ТАБЛИЦА ТЕХОБСЛУЖИВАНИЯ _____	82
ПРАВИЛА ПОЛЬЗОВАНИЯ _____	67	ПОИСК И УСТРАНЕНИЕ НЕИСПРАВНОСТЕЙ _____	85
		ГАРАНТИЙНЫЙ СЕРТИФИКАТ _____	87

## PL SPIS TREŚCI

WPROWADZENIE _____	46	ZATRZYMANIE SILNIKA _____	69
ZNACZENIE SYMBOLI I OSTRZEŻEŃ PRZED ZAGROŻENIAMI _____	48	KONSERWACJA _____	69
CZĘŚCI MOTOPOMPY _____	49	PRZECHOWYWANIE _____	75
NORMY BEZPIECZEŃSTWA _____	53	DANE TECHNICZNE _____	76
PRZED UŻYCIEM _____	57	DEKLARACJA ZGODNOŚCI _____	78
URUCHAMIANIE _____	59	TABELA KONSERWACJI _____	82
UŻYTKOWANIE _____	67	ROZWIĄZYWANIE PROBLEMÓW _____	85
		CERTYFIKAT GWARANCYJNY _____	87

**P** EXPLICAÇÃO DE SIMBOLOS E ADVERTÊNCIAS DE SEGURANÇA

**GR** ΕΠΕΞΗΓΗΣΗ ΣΥΜΒΟΛΩΝ ΚΑΙ ΠΡΟΕΙΔΟΠΟΙΗΣΕΙΣ ΑΣΦΑΛΕΙΑΣ

**TR** SEMBOLLERİN AÇIKLAMASI VE GÜVENLİK İKAZLARI

**CZ** VYSVĚTLENÍ SYMBOLŮ A BEZPEČNOSTNÍCH UPOZORNĚNÍ

**RUS UK** ОБЪЯСНЕНИЕ СИМВОЛОВ И ПРАВИЛА БЕЗОПАСНОСТИ

**PL** ZNACZENIE SYMBOLI I OSTRZEŻENÍ PRZED ZAGROŻENIAMI

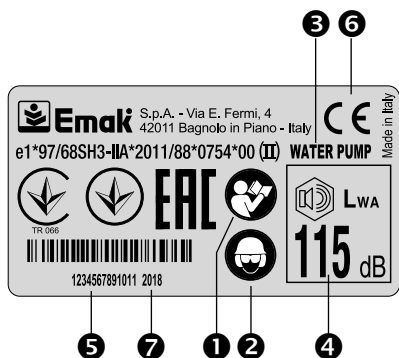

- P**
- 1 - Antes de utilizar a máquina, leia o manual de instruções
  - 2 - Usar capacete, botas, macacão e protetor auricular
  - 3 - Tipo de máquina: **MOTOBOMBA**
  - 4 - Nivel potencia acústica garantido
  - 5 - Número de série
  - 6 - Marca CE de conformidade
  - 7 - Ano de fabrico

- GR**
- 1 - Διαβάστε το εγχειρίδιο χρήσης και συντήρησης πριν χρησιμοποιήσετε το παρών μηχάνημα
  - 2 - Φοράτε προστατευτικό κράνος, γυαλιά και ωτοασπίδες
  - 3 - Τύπος μηχανήματος: **ΜΗΧΑΝΟΚΙΝΗΤΗ ΑΝΤΛΙΑ**
  - 4 - Εγγυημένη σταθμη ακουστικής ισχύος
  - 5 - Αριθμός σειράς
  - 6 - Σήμα συμμόρφωσης CE
  - 7 - Έτος κατασκευής

- TR**
- 1 - Makinayı kullanmadan önce kullanım kılavuzunu okuyun
  - 2 - Kask, gözlük ve kulaklık kullanın
  - 3 - Makine tipi: **SU POMPASI**
  - 4 - Garanti edilen akustik güç düzeyi
  - 5 - Seri numarası
  - 6 - CE uygunluk işareti
  - 7 - Üretim yılı

- CZ**
- 1 - Před prvním použitím čerpadla si pozorně přečtěte návod k použití a údržbě
  - 2 - Používejte ochrannou helmu, brýle a sluchátka
  - 3 - Typ stroje: **ČERPADLO NA VODU**
  - 4 - Zaručená hladina akustického výkonu
  - 5 - Sériové číslo
  - 6 - Značka CE o souladu s předpisy ES
  - 7 - Rok výroby

- RUS**
- 1 - Перед использованием пилы ознакомьтесь с инструкцией по эксплуатации и техобслуживанию
- UK**
- 2 - Надевайте защитные очки, каску и наушники
  - 3 - Тип машины: **МОТОПОМПЫ**
  - 4 - Гарантированный уровень акустической мощности
  - 5 - Серийный номер
  - 6 - Марка соответствия требованиям CE
  - 7 - Год выпуска

- PL**
- 1 - Przed przystąpieniem do użytkowania zapoznać się z instrukcją obsługi
  - 2 - Założyć kask, okulary i słuchawki ochronne
  - 3 - Typ urządzenia: **MOTOPOMPY**
  - 4 - Moc akustyczna gwarantowana
  - 5 - Numer seryjny
  - 6 - Symbol zgodności CE
  - 7 - Rok produkcji

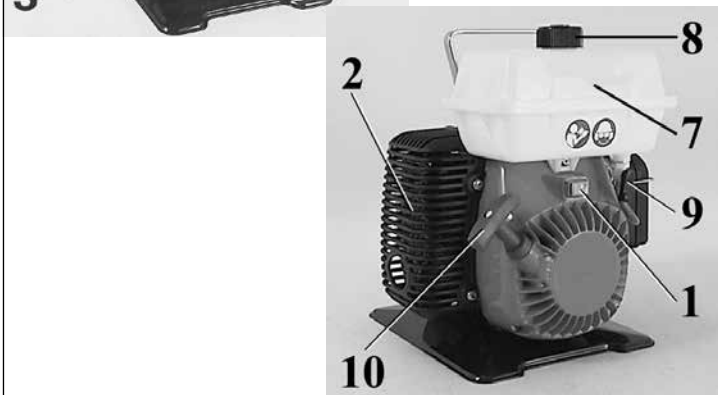
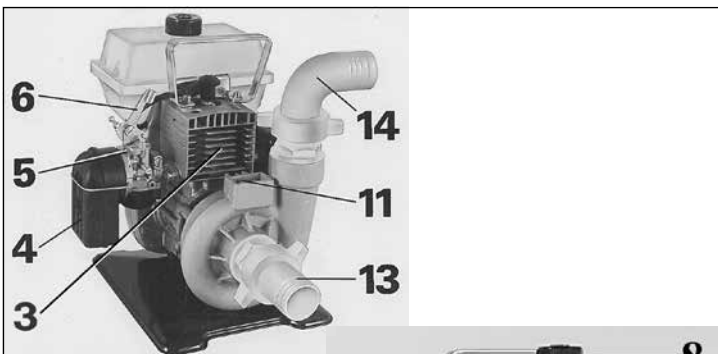

## P COMPONENTES DO ATOMIZADOR

- |                                     |                                     |
|-------------------------------------|-------------------------------------|
| 1 - Interruptor de paragem do motor | 8 - Tapa do depósito de combustível |
| 2 - Protecção da panela de escape   | 9 - Torneira do combustível         |
| 3 - Motor                           | 10 - Pega de arranque               |
| 4 - Filtro de ar                    | 11 - Tapa de carga da bomba         |
| 5 - Alavanca de comando start       | 12 - Tapa de descarga da bomba      |
| 6 - Alavanca de acelerador          | 13 - Tubo de aspiração              |
| 7 - Depósito de combustível         | 14 - Tubo de vazão                  |

## GR ΕΞΑΡΤΗΜΑΤΑ ΜΗΧΑΝΑΝΤΛΙΑΣ

- |                         |                              |
|-------------------------|------------------------------|
| 1 - Γενικός Διακόπτης   | 8 - Τάπα ντεπόζιτου καυσίμου |
| 2 - Προστασία εξάτμισης | 9 - Στρόφιγγα καυσίμου       |
| 3 - Κινητήρας           | 10 - Λαβή εκκίνησης          |
| 4 - Φίλτρο αέρα         | 11 - Τάπα γεμίσματος         |
| 5 - Τσοκ                | 12 - Τάπα αδειάσματος        |
| 6 - Λεβιές γκαζιού      | 13 - Ρακόρ αναρρόφησης       |
| 7 - Ντεπόζιτο καυσίμου  | 14 - Ρακόρ κατάθλιψης        |

## TR POMPANIN PARÇALARI

- |                   |                            |
|-------------------|----------------------------|
| 1 - Stop Düğmesi  | 8 - Yakıt Deposu Kapağı    |
| 2 - Egzos         | 9 - Yakıt Deposu Vanası    |
| 3 - Motor         | 10 - Starter İpi           |
| 4 - Hava Filtresi | 11 - Su Haznesi Kapağı     |
| 5 - Jigle         | 12 - Hazne boşaltma tıpası |
| 6 - Gaz           | 13 - Giriş Bağlantısı      |
| 7 - Yakıt Deposu  | 14 - Çıkış Bağlantısı      |

## CZ SOUČÁSTI MOTOROVÉHO ČERPADLA

- |                             |                                     |
|-----------------------------|-------------------------------------|
| 1 - Spínač Zap/Vyp          | 9 - Kohoutek palivové nádržky       |
| 2 - Kryt tlumiče výfuku     | 10 - Držadlo startéru               |
| 3 - Motor                   | 11 - Hrdlo k zalití komory čerpadla |
| 4 - Vzduchový filtr         | 12 - Vypouštěcí uzávěr              |
| 5 - Páčka sytiče            | 13 - Nasávací přípojka              |
| 6 - Páčka plynu             | 14 - Výtlačná přípojka              |
| 7 - Palivová nádržka        |                                     |
| 8 - Uzávěr palivové nádržky |                                     |

## RUS UK ДЕТАЛИ НАСОСА

- |                       |   |
|-----------------------|---|
| 1 - Выключатель       | 8 - Крышка топливного бака              |
| 2 - Защита глушителя  | 9 - Выпускное отверстие топливного бака |
| 3 - Двигатель         | 10 - Ручка стартера                     |
| 4 - Воздушный фильтр  | 11 - Заглушка заполнения насоса         |
| 5 - Рычаг заслонки    | 12 - Сливная заглушка                   |
| 6 - Дроссельный рычаг | 13 - Впускной патрубок                  |
| 7 - Топливный бак     | 14 - Подающий патрубок                  |

## PL CZĘŚCI MOTOPOMPY

- |                       |                               |
|-----------------------|-------------------------------|
| 1 - Wyłącznik zapłonu | 8 - Korek zbiornika paliwa    |
| 2 - Osłona tłumika    | 9 - Kurek paliwa              |
| 3 - Silnik            | 10 - Uchwyt linki rozrusznika |
| 4 - Filtr powietrza   | 11 - Korek wlewu              |
| 5 - Dźwignia ssania   | 12 - Korek spustowy           |
| 6 - Dźwignia gazu     | 13 - Złączka ssana            |
| 7 - Zbiornik paliwa   | 14 - Złączka tłoczna          |

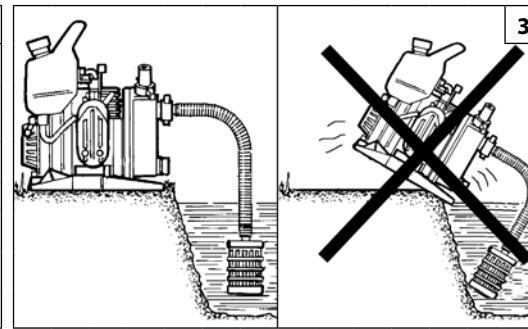
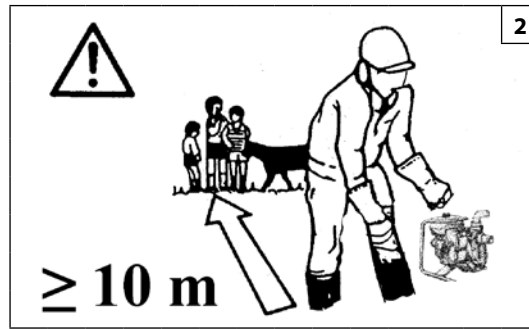

Português

Ελληνικά

## NORMAS DE SEGURANÇA

## KANONES ΑΣΦΑΛΕΙΑΣ

**⚠ ATENÇÃO - A máquina, quando bem utilizada, é um instrumento de trabalho rápido, cómodo e eficaz; se utilizarem de modo incorreto ou sem as devidas precauções pode-se transformar num instrumento perigoso. Para que o vosso trabalho seja sempre agradável e seguro, queiram respeitar escrupulosamente as normas de segurança indicadas a seguir e no decorrer do manual.**

**⚠ ATENÇÃO: O sistema de arranque da sua unidade produz um campo electromagnético de intensidade muito baixa. Este campo pode interferir com alguns pacemaker. Para reduzir o risco de lesões graves ou mortais, as pessoas com pacemaker deverão consultar o seu médico e o fabricante do pacemaker antes de utilizar esta máquina.**

**⚠ ATENÇÃO! - A regulamentação nacional pode limitar o uso da máquina.**

- 1- Não utilize a máquina antes de tomar totalmente conhecimento do modo específico de utilização do aparelho. Antes da primeira experiência, o operador deve praticar antes da utilização no campo.
- 2- A máquina deve ser usada apenas por pessoas adultas que estejam em boas condições físicas e que conheçam as normas de utilização.
- 3- Não use a máquina em condições de cansaço físico ou sob o efeito de álcool, drogas ou medicamentos (Fig.1).
- 4- Use os DPI, em especial luvas, fato-macaco, óculos de protecção e auriculares (vide pag.54-55).
- 5- Não permita a permanência de outras pessoas ou animais no raio de acção da máquina durante o arranque e a utilização da mesma (Fig.2).
- 6- Coloque a máquina numa posição estável (Fig.3).
- 7- Não ou efetue a manutenção quando o motor estiver em funcionamento.
- 8- Verifique diariamente a máquina para se certificar de que todos os dispositivos, de segurança ou não, estão a funcionar.
- 9- Não trabalhe com uma máquina danificada, mal reparada, mal instalada ou alterada arbitrariamente. Dirija-se às oficinas especializadas e autorizadas.
- 10- Utilize a máquina apenas em locais bem ventilados. Não utilize em atmosfera explosiva, em ambientes fechados ou próximo de substâncias inflamáveis (Fig. 4).

- 11 - É proibido aplicar à tomada de força da máquina um impulsor que não seja o fornecido pelo fabricante.
- 12 - Em caso de necessidade de colocação fora de serviço da máquina, não deve abandoná-la no ambiente, mas entregá-la ao Revendedor ou a um centro de recolha de resíduos.
- 13 - Entregue ou empreste a máquina apenas a pessoas com experiência e conhecedoras do funcionamento e da correcta utilização da mesma. Entregue também o manual com as instruções de utilização, para que seja lido antes de começar o trabalho.
- 14 - Guarde com cuidado o presente Manual e consulte-o todas as vezes antes de utilizar a máquina.
- 15 - Mantenha todas as etiquetas com os sinais de perigo e de segurança em perfeitas condições. Em caso de danos ou deterioramentos, é necessário substituir as etiquetas imediatamente (vide pag.48).
- 16 - Ponha turbina na atomizador antes de iniciar o trabalho. Nunca trabalhe com a bomba em seco, vai causar sérias avarias além de se retirar a garantia.
- 17 - Não utilize a máquina perto de aparelhos eléctricos e linhas eléctricas (Fig.5).
- 18 - Não bata ou force as pás da turbina; não trabalhe com a turbina estragada.
- 19 - Não utilize a máquina com substâncias **inflamáveis** e/ou **corrosivas**.
- 20 - Não monte o impulsor ou o corpo da bomba em outros motores ou transmissores de potência.
- 21 - Verifique os parafusos e outros apertos para ver se algum está solto ou perdido.
- 22 - Não utilize a máquina para usos diferentes dos indicados no manual (vide pag. 66).
- 23 - Dirijá-se sempre ao seu revendedor para qualquer esclarecimento ou intervenção prioritária.
- 24 - De salientar que o proprietário ou o operador é responsável pelos acidentes ou riscos sofridos por terceiros ou bens de sua propriedade.

**⚠ Το μηχάνημα, εάν χρησιμοποιείται σωστά, είναι ένα γρήγορο, άνετο και αποτελεσματικό εργαλείο εργασίας. βολικό και ικανό εάν χρησιμοποιηθεί με λανθασμένο τρόπο ή χωρίς τις προεπισκευές προφυλαξείς μπορεί να αποδειχθεί ένα επικυνδυνο εργαλείο. Για να είναι η εργασία σας πάντα ευχαριστη και ασφαλής, να τηρείτε με ακριβεία τους κανονισμούς ασφαλείας που αναφέρονται παρακάτω καθώς και σε ολό το εγχειρίδιο.**

**⚠ ΠΡΟΣΟΧΗ: Το σύστημα ενεργοποίησης του μηχανήματός σας παράγει ένα ηλεκτρομαγνητικό πεδίο πολύ χαμηλής έντασης. Το πεδίο αυτό μπορεί να προκαλέσει παρεμβολές σε ορισμένους βηματοδότες. Για να μειωθεί ο κίνδυνος σοβαρών ή θανατηφόρων τραυματισμών, τα άτομα με βηματοδότη πρέπει να επικοινωνήσουν με τον ιατρό τους και τον κατασκευαστή του βηματοδότη πριν από τη χρήση του μηχανήματος αυτού.**

**⚠ ΠΡΟΣΟΧΗ! - Η χρήση του μηχανήματος μπορεί να περιορίζεται από εθνικούς κανονισμούς.**

- 1 - Μη χρησιμοποιείτε το μηχάνημα, εάν δεν έχετε λάβει ειδικές οδηγίες για τη χρήση του. Οι αρχάριοι χειριστές πρέπει να εξασκηθούν πριν από τη χρήση στο χώρο εργασίας.
- 2 - Το μηχάνημα πρέπει να χρησιμοποιείται μόνο από ενήλικες, σε καλή φυσική κατάσταση, που γνωρίζουν τους κανόνες χρήσης.
- 3 - Μη χρησιμοποιείτε το μηχάνημα σε περίπτωση σωματικής κόπωσης ή υπό την επίρροια αλκοόλ ή ναρκωτικών ουσιών (εικ. 1).
- 4 - Χρησιμοποιήτ τα ΜΑΠ και προπαντός γάντια, φόρμα, προστατευτικά γυαλιά και ωτοασπίδες (βλέπε σελ. 54-55).
- 5 - Κατά την έναρξη της λειτουργίας και τη χρήση, δεν πρέπει να υπάρχουν άλλα άτομα ή ζώα στην περιοχή λειτουργίας του μηχανήματος (εικ. 2).
- 6 - Τοποθετήστε το μηχάνημα σε σταθερή θέση (εικ. 3).
- 7 - Μην εκτελείτε εργασίες συντήρησης όταν ο κινητήρας λειτουργεί.
- 8 - Ελέγχετε καθημερινά το μηχάνημα, ώστε να βεβαιωθείτε ότι όλα τα εξαρτήματα, απλά ή ασφαλείας, λειτουργούν κανονικά.
- 9 - Μη χρησιμοποιείτε το μηχάνημα, εάν έχει υποστεί βλάβη, εάν δεν έχει επισκευαστεί σωστά, εάν δεν έχει τοποθετηθεί σωστά ή εάν έχει τροποποιηθεί αυθαίρετα. Μην αφαιρείτε και μη θετέτε εκτός λειτουργίας οποιαδήποτε διαταξη λειτουργίας.
- 10 - Χρησιμοποιείτε το μηχάνημα μόνο σε χώρο με επαρκή εξαερισμό. Απαγορεύεται η χρήση του σε εκκρηκτική ατμόσφαιρα, σε κλειστο περιβαλλον ή πλησιον εκκρηκτικων

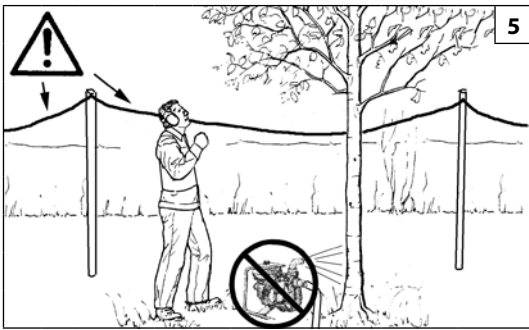

Ελληνικά

## ΚΑΝΟΝΕΣ ΑΣΦΑΛΕΙΑΣ

υλων (εικ. 4).

- 11- Απαγορεύεται η τοποθέτηση στο δυναμοδότη του μηχανήματος φτερωτής που δεν παρέχεται από τον κατασκευαστή.
- 12- Σε περίπτωση απόσυρσης, το μηχάνημα δεν πρέπει να απορρίπτεται στο περιβάλλον, αλλά να παραδίδεται στον προμηθευτή ή σε ένα κέντρο συλλογής αποβλήτων.
- 13- Παραδίδετε ή δανείτε το μηχάνημα μόνο σε έμπειρα άτομα που είναι εξοικειωμένα με τη λειτουργία και γνωρίζουν τη σωστή χρήση του μηχανήματος. Παραδώστε σε αυτά τα άτομα και το εγχειρίδιο με τις οδηγίες, ώστε να το συμβουλευτούν πριν την χρήση.
- 14- Φυλάξτε με επιμέλεια το παρων εγχειρίδιο και συμβουλευτείτε το πριν κάθε χρήση του μηχανήματος.
- 15- Διατηρείτε όλες τις ετικέτες και τα σήματα κινδύνου και ασφαλείας σε άριστη κατάσταση. Σε περίπτωση βλάβης ή φθοράς, φροντίστε για την έγκαιρη αντικατάστασή τους (βλέπε σελ. 48).
- 16- Σας συνιστούμε να μην θεσέτε σε εκκίνηση ποτε το φτερωτή. Το αποτέλεσμα μπορεί να είναι τυχόν σοβαρες ζημιες στα εξαρτηματα του μοτερ και η αμεση ληξη ισχυς της εγγυησης.
- 17- Μη χρησιμοποιείτε το μηχάνημα κοντά σε ηλεκτρικό εξοπλισμό και ηλεκτροφόρα καλώδια (εικ. 5).
- 18- Μη χτυπάτε ή ζορίζετε τα πτερύγια της φτερωτής. Μην εργάζεστε με τη φτερωτή χαλασμένη.
- 19- Μη χρησιμοποιείτε το μηχάνημα σε συνδυασμό με **εύφλεκτες** ή/και **διαβρωτικές** ουσίες.
- 20- Μην τοποθετείτε τη φτερωτή ή το σώμα της αντλίας σε άλλους κινητήρες ή συστήματα μετάδοσης ισχύος.
- 21- Ελέγξτε εάν τα μπουλόνια και όλα τα σφιχτικά μέρη υπάρχουν και είναι καλά σφιγμένα.
- 22- Μη χρησιμοποιείτε το μηχάνημα για χρήσεις που δεν προβλέπονται από το παρόν εγχειρίδιο (βλέπε σελ. 66).
- 23- Να απευθύνεστε πάντα στον Πωλητή για οποιαδήποτε επεξήγηση ή επέμβαση που χρήζει προτεραιότητας.
- 24- Μην ξεχνάτε ότι ο ιδιοκτήτης ή ο χειριστής του μηχανήματος είναι υπεύθυνος για ατυχήματα, βλάβες ή υλικές ζημιές τρίτων.

Türkçe

## GÜVENLİK ÖNLEMLERİ

- ⚠ DİKKAT: Makine doğru kullanıldığında, hızlı çalışan, rahat ve etkin bir araçtır; Yanlış kullanıldığında ya da gerekli önlemler alınmadığında tehlikeli olabilir. Sorunsuz ve emniyetli kullanım için güvenlik önlemlerini uygulayın.**
  - ⚠ DİKKAT: Ünitenizin açılması çok düşük yoğunlukta bir manyetik alan üretir. Bu alan bazı pacemaker'ları (kalp pili) etkileyebilir. Ciddi yaralanma veya ölüm riskini azaltmak için, pacemaker kullanan kişiler bu makineyi kullanmadan önce doktorlarına ve pacemaker üreticisine danışmalıdır.**
  - ⚠ DİKKAT! – Ulusal yönetmelikler makinenin kullanımını kısıtlayabilir.**
- 1 - Özel kullanım şekli hakkında bilgilenmeden makineyi kullanmayınız. İlk kez kullanıyor olması halinde operatör sahada kullanmadan önce deneme yapmalıdır.
  - 2 - Makine yalnızca fiziksel sağlığı yerinde ve kullanım kurallarını bilen yetişkin kişiler tarafından kullanılmalıdır.
  - 3 - Fiziksel bir yorgunluk, alkol etkisinde veya alınmış bir ilaç etkisinde olma gibi durumlarda makineyi kullanmayınız (Şekil 1).
  - 4 - Özellikle eldiven, gözlük, kulaklık ve kask gibi kişisel korunma araçları kullanınız. (Daha sayfa 54-55).
  - 5 - Makinenin çalıştırılması ve kullanımı sırasında diğer kişi ve hayvanların hareket yönünde durmalarına izin vermeyiniz (Şekil.2).
  - 6 - Makineyi sabit bir konuma getiriniz (Şekil.3).
  - 7 - Motor çalışırken asla cihazda bakım işlemi yapmayınız.
  - 8 - Güvenlik ve diğer sebeplerden ötürü tüm aksamalarının çalışır durumda olduğundan emin olmak için makineyi her gün kontrol ediniz.
  - 9 - Hasar görmüş hatalı tamir edilmiş, yanlış monte edilmiş veya kurallara uygun olmayarak değiştirilmiş bir makineyle çalışmayınız. Güvenliğinizi sağlayan parçalarını hiçbirini çıkarmayın, kırmayın ya da kullanılmaz hale getirmeyin.
  - 10 - Makineyi iyi havalandırılmalı yerlerde kullanınız. Parlayıcı ya da patlayıcı kimyasalların bulunduğu ortamlarda kullanmayın (Şekil. 4).
  - 11 - Üretici tarafından temin edilmemiş bir pervanenin makineye

takılması yasaktır.

- 12 - Servis dışı kalması gerektiğinde makineyi açıkta bırakmayınız, Satıcıya veya bir atık toplama merkezine teslim ediniz.
- 13 - Makinenizi sadece kullanımını ve çalıştırmasını iyi bilen kişilere ödünç veriniz veya kullanınız. Kullanmadan önce kullanım kılavuzunu okumalarını tavsiye edin.
- 14 - Kullanım kılavuzunu kaybetmeyin ve her kullanımdan önce okuyun.
- 15 - Tehlike uyarı etiketlerinin ve güvenlik etiketlerinin her zaman iyi bir durumda olmasını sağlayınız. Herhangi bir aksamın hasar görmes, veya kötü hale gelmesi durumunda, zamanında gerekli değişikliği yapınız (Daha sayfa 48).
- 16 - Cihazınızı rotorsuz çalıştırmayın. Rotorsuz çalıştırma makinenin parçalarına zarar verebileceği gibi garantisinin iptaline neden olacaktır.
- 17 - Makineyi elektrikli cihazların ve elektrik hatlarının yakınında kullanmayınız (Şekil.5).
- 18 - Rotor bıçaklarını zorlamayın ya da zedelemeyin; hiçbir zaman hasarlı rotor kullanmayın.
- 19 - Makineyi **yanıcı** ve/veya **aşındırıcı** maddelerle kullanmayınız.
- 20 - Pervaneyi veya pompa gövdesini diğer motorlara veya güç transmisyonlarına takmayınız.
- 21 - Vida ve diğer bağlantıların sağlam olup olmadığını kontrol edin.
- 22 - Makineyi, kitapçığında belirtilen amaçlar dışında kullanmayınız (Daha sayfa 66).
- 23 - Her hangi bir sorunuzda yetkili satıcınızı arayın.
- 24 - Üçüncü şahısların veya sahip oldukları malların maruz kaldığı kazalardan veya risklerden makine sahibinin veya operatörün sorumlu tutulduğunu unutmayınız.

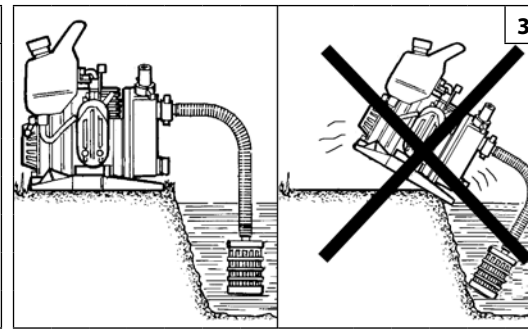
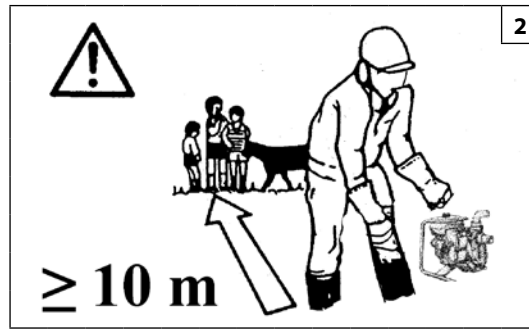

Česky

Русский

## PRAVIDLA BEZPEČNOSTI

## МЕРЫ ПРЕДОСТОРОЖНОСТИ

**⚠ UPOZORNĚNÍ:** Pokud je stroj správně používán, je rychlým a účinným pracovním nástrojem; pokud je používán nesprávně nebo v rozporu s pravidly bezpečnosti, může se stát nebezpečným nástrojem. Aby byla vaše práce příjemná a bezpečná, dodržujte vždy přísně bezpečnostní pravidla, která jsou uvedena v tomto návodu k použití.

**⚠ POZOR:** Systém zapalování v jednotce vytváří elektromagnetické pole velmi slabé intenzity. Toto pole může rušit některé kardiostimulátory. Pro snížení nebezpečí vážných nebo smrtelných zranění by osoby s kardiostimulátorem měly používání stroje konzultovat se svým lékařem a výrobcem.

**⚠ UPOZORNĚNÍ!** - Národní zákonné úpravy mohou omezit používání stroje.

- 1 - Stroj používejte až po řádném seznámení s jeho obsluhou. Uživatel se musí před použitím čerpadla dokonale seznámit s obsluhou a všemi ovládacími prvky stroje.
- 2 - Stroj smí používat pouze dospělé osoby v dobré fyzické kondici, které se zcela seznámily s návodem k použití.
- 3 - Stroj nepoužívejte, pokud jste fyzicky unaveni nebo pod vlivem alkoholu, drog nebo léků (obr. 1).
- 4 - Při práci vždy používejte prostředky osobní ochrany, zejména rukavice, pracovní oděv, ochranné brýle a chrániče sluchu (viz strana 54-55).
- 5 - Nedovolte jiným osobám či zvířatům, aby se zdržovaly v pracovním prostoru stroje během jeho spouštění a používání (obr.2).
- 6 - Stroj umístěte ve stabilní poloze (obr.3).
- 7 - Neprovádějte údržbu, když je motor v činnosti.
- 8 - Denně stroj kontrolujte a ujistěte se, že všechna bezpečnostní i jiná zařízení jsou funkční.
- 9 - S poškozeným, špatně opraveným, špatně smontovaným nebo upraveným strojem nepracujte. Neodstraňujte nebo ne deaktivujte bezpečnostní zařízení.
- 10 - Stroj používejte pouze v dobře větraných prostorách. Nepracujte s motorovým čerpadlem ve výbušném, hořlavém prostředí nebo v uzavřených prostorách nebo

v blízkosti hořlavých látek (obr. 4).

- 11 - Použití jiného oběžného kola na výstupním hřídeli stroje než dodaného výrobcem je zakázáno.
- 12 - V případě, kdy se stroj nebude dále používat, nedávejte jej do komunálního odpadu, ale odevzdejte jej zpět prodejci nebo do sběrného dvora k ekologické likvidaci.
- 13 - Stroj předávejte nebo půjčujte pouze zkušeným osobám, které jsou seznámeny s jeho chodem a správným používáním. Dejte návod k použití dalším uživatelům k dispozici, tak aby si mohli před použitím čerpadla návod k použití přečíst.
- 14 - Tento návod k použití uchovávejte tak, aby byl v případě potřeby po ruce.
- 15 - Výstražné štítky, které jsou na stroji umístěny z důvodu upozornění obsluhy na nebezpečí, udržujte v čitelném stavu. V případě poškození štítky vyměňte za nové (viz strana 48).
- 16 - Nikdy nespouštějte stroj bez oběžného kola. Toto způsobí vážné poškození částí motoru a ztrátu záruky.
- 17 - Stroj nepoužívejte v blízkosti elektrických zařízení a vedení (obr.5).
- 18 - Neklepejte ani silou nepůsobte na lopatky oběžného kola; nikdy nepracujte s poškozeným oběžným kolem.
- 19 - Stroj nepoužívejte k čerpání **hořlavých** ani **korozivních** látek.
- 20 - Nemontujte oběžné kolo nebo tělo čerpadla na jiné motory nebo hnací zařízení.
- 21 - Zkontrolujte, zda nejsou žádné šrouby nebo jiné spojovací prvky uvolněné nebo ztracené.
- 22 - Nepoužívejte čerpadlo k jiným účelům, než ke kterým je doporučeno výrobcem v tomto návodu k použití (viz strana 67).
- 23 - O jakékoli další informace nebo přednostní zákrok vždy požádejte svého prodejce.
- 24 - Uvědomte si, že majitel nebo pracovník je odpovědný za úrazy nebo nebezpečí, které se stanou třetím osobám nebo jejich majetku.

**⚠ ПРЕДУПРЕЖДЕНИЕ** – При правильном использовании данная машина является быстрым, удобным и эффективным инструментом; если вы не будете соблюдать меры предосторожности или будете использовать агрегат не по назначению, то это может привести к неисправности машины. Для правильной и безопасной работы всегда строго соблюдайте правила безопасности, с которыми вы сможете ознакомиться в данной инструкции.

**⚠ ВНИМАНИЕ!** При включении вашей машины создается электромагнитное поле с очень малой напряженностью. Это поле может создать помехи для работы некоторых кардиостимуляторов. Во избежание риска серьезных или даже летальных последствий лица с вживленными кардиостимуляторами должны проконсультироваться со своим врачом и изготовителем кардиостимулятора перед тем, как приступить к эксплуатации машины.

**⚠ ВНИМАНИЕ!** - Использование машины может регламентироваться национальным законодательством.

- 1 - Используйте машину только после внимательного изучения правил ее эксплуатации. Не имеющий опыта пользователь должен потренироваться в работе с машиной перед тем, как приступить к ее практическому применению.
- 2 - Машиной должны пользоваться исключительно взрослые, ознакомленные с правилами ее эксплуатации и находящиеся в хорошем физическом состоянии.
- 3 - Запрещается использовать машину лицам, находящимся в состоянии физического утомления или под воздействием алкоголя или наркотических средств (Рис.1).
- 4 - Надевайте индивидуальные защитные средства, в частности, перчатки, комбинезон, защитные очки и наушники (стр. 54-55).
- 5 - Не позволяйте другим людям, а также животным находиться в зоне действия машины во время ее пуска и использования (Рис.2).
- 6 - Устанавливайте машину в устойчивое положение (Рис.3).
- 7 - Не производите какие-либо операции по техобслуживанию при работающем двигателе.
- 8 - Ежедневно проверяйте работоспособность всех защитных и прочих устройств.
- 9 - Не используйте мотопомпу, если она повреждена, неправильно отремонтирована, неверно собрана или если ее конструкция подверглась несанкционированным изменениям. Запрещается удалять или повреждать предохранительные приспособления.
- 10 - Используйте машину только в хорошо проветриваемых



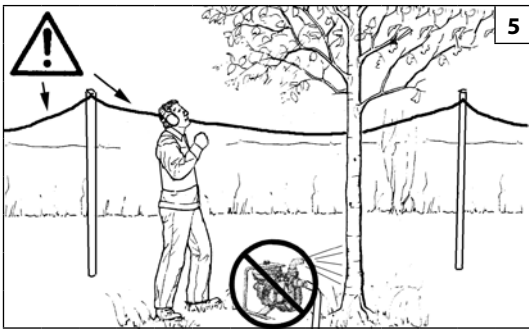

5

Русский

## МЕРЫ ПРЕДОСТОРОЖНОСТИ

местах. Запрещается проводить работы в закрытом помещении, вблизи огнеопасных и взрывчатых предметов (рис. 4).

- 11 - К валу отбора мощности машины допускается подсоединять только крыльчатку, входящую в комплект поставки.
- 12 - При необходимости вывода машины из эксплуатации не оставляйте ее в окружающей среде, а сдайте своему дилеру или в центр сбора отходов.
- 13 - Предоставляйте машину или дайте ее в займы только опытным людям, уже знакомым с машиной и правилами ее эксплуатации. Менее опытным пользователям следует прочесть данную инструкцию перед началом работы.
- 14 - Держите в руках инструкцию и сверяйтесь с ней перед использованием каждой части распылителя.
- 15 - Сохраняйте в целости все этикетки с предохранительными символами или указаниями по безопасности. В случае повреждения или износа их следует немедленно заменить (стр. 48).
- 16 - Никогда не запускайте машину без ротора. Это приведет к серьезным повреждениям двигателя, а также к отсутствию гарантийного обслуживания.
- 17 - Не используйте машину вблизи электрической аппаратуры и линий электропередачи (Рис.5).
- 18 - Не ударяйте и не применяйте силу к пластинам ротора. Никогда не работайте с испорченным ротором.
- 19 - Не используйте машину с **огнеопасными** и/или **едкими жидкостями**.
- 20 - Не устанавливайте крыльчатку или корпус насоса на другие двигатели или силовые передачи.
- 21 - Проверяйте, крепко ли затянуты и не потеряны ли болты и другие крепления.
- 22 - Не используйте машину по назначению, отличному от указанного в настоящем руководстве (стр. 67).
- 23 - Для получения любой информации всегда обращайтесь к Вашему дилеру.
- 24 - Не забывайте, что владелец или оператор изделия несет ответственность за несчастные случаи или создание опасных ситуаций для третьих лиц или их собственности.

Polski

## ZASADY BEZPIECZEŃSTWA

**⚠ UWAGA - Prawidłowo użytkowane urządzenie jest szybkim, wygodnym i efektywnym narzędziem pracy; Jeśli jest on użytkowany nieprawidłowo lub bez koniecznych środków ostrożności, może stać się niebezpiecznym narzędziem. Aby jego użytkowanie było zawsze przyjemne i bezpieczne, należy rygorystycznie przestrzegać norm bezpieczeństwa podanych poniżej i w dalszej części podręcznika.**

**⚠ UWAGA: System uruchamiania Waszego urządzenia wytwarza pole elektromagnetyczne o bardzo niskiej intensywności. Pole to może kolidować z pracą niektórych sztucznych rozruszników serca. Celem zmniejszenia ryzyka poważnych lub śmiertelnych obrażeń, osoby z wszczepionym rozrusznikiem powinny poradzić się lekarza i skonsultować z producentem rozrusznika przed rozpoczęciem pracy z urządzeniem.**

**⚠ UWAGA! - Przepisy krajowe mogą ograniczać korzystanie z urządzenia.**

- 1 - Nie używać urządzenia bez uprzedniego przeszkolenia w zakresie jego prawidłowej obsługi. Operator, który korzysta z urządzenia po raz pierwszy, powinien poćwiczyć pracę z opryskiwaczem przed zastosowaniem go w praktyce.
- 2 - Urządzenie może być używane wyłącznie przez osoby dorosłe, w dobrej kondycji fizycznej, znające zasady jego obsługi.
- 3 - Nie używać urządzenia, gdy odczuwa się zmęczenie fizyczne lub jest się pod wpływem alkoholu lub narkotyków (Rys. 1).
- 4 - Nosić odpowiednie zabezpieczenia osobiste, a w szczególności rękawice, odzież ochronną, okulary oraz słuchawki ochronne (patrz Str. 54-55).
- 5 - Żadne osoby ani zwierzęta nie mogą przebywać w promieniu działania urządzenia podczas jego uruchamiania i pracy (Rys.2).
- 6 - Ustawić urządzenie w stabilnej pozycji (Rys.3).
- 7 - Czynności konserwacyjne wykonywać dopiero po wyłączeniu silnika.
- 8 - Sprawdzать codziennie urządzenie, aby mieć pewność, że wszystkie mechanizmy i zabezpieczenia są sprawne.
- 9 - Nie używać urządzenia, jeśli jest ono uszkodzone, niewłaściwie naprawione, źle zmontowane lub przerobione bez upoważnienia. Nie odłączać, nie uszkadzać, nie dezaktywować żadnego urządzenia zabezpieczającego.

- 10 - Urządzenia używać jedynie w miejscach, w których zapewniona jest dobra wentylacja. Nie stosować go w atmosferze wybuchowej, w zamkniętych pomieszczeniach lub w pobliżu substancji łatwopalnych (Rys. 4).
- 11 - Zabrania się nakładania na odbiór mocy urządzenia wirników innych producentów.
- 12 - W razie konieczności wycofania urządzenia z eksploatacji nie należy go wyrzucać wraz z innymi odpadami, lecz oddać go do dystrybutora bądź do odpowiedniego punktu zbiórki odpadów.
- 13 - Urządzenia można udostępniać lub pożyczać wyłącznie osobom doświadczonej, znającym zasady jego działania i obsługi. Przekazać im także podręcznik z instrukcją obsługi, który powinny przeczytać przed przystąpieniem do pracy.
- 14 - Przechowywać niniejszy podręcznik w odpowiednich warunkach i korzystać z niego przed każdym użyciem urządzenia.
- 15 - Wszystkie oznaczenia niebezpieczeństw oraz informacje BHP powinny być utrzymywane w idealnym stanie. W przypadku uszkodzeń lub pogorszenia ich stanu, należy je jak najszybciej wymienić (patrz Str. 48).
- 16 - Ostrzegamy, aby **nigdy nie uruchamiać** urządzenia **bez wirnika**. Może to spowodować poważne uszkodzenia części silnika oraz natychmiastową utratę gwarancji.
- 17 - Nie używać urządzenia w pobliżu aparatury elektrycznej i przewodów sieci elektrycznej (Rys.5).
- 18 - Nie uderzać ani nie popychać na siłę łopatek wirnika; nie pracować nigdy z uszkodzonym wirnikiem.
- 19 - Nie używać w urządzeniu żadnych substancji **łatwopalnych** i/ lub o **działaniu korozyjnym**.
- 20 - Nie montować wirnika lub korpusu pompy na innych silnikach lub przekładniach.
- 21 - Sprawdzić, czy wszystkie śruby i inne elementy mocujące nie są poluzowane lub czy ich nie brakuje..
- 22 - Nie używać urządzenia do celów innych niż wskazane w instrukcji (patrz Str. 67).
- 23 - Zwracać się zawsze do sprzedawcy po wszelkie wyjaśnienia lub w razie konieczności pilnej naprawy.
- 24 - Należy pamiętać, że właściciel lub użytkownik ponosi odpowiedzialność za wypadki lub ryzyko ponoszone przez osoby trzecie lub należące do nich mienie.



Português	Ελληνικά	Türkçe
<p align="center"><b>VESTUÁRIO DE SEGURANÇA</b></p>	<p align="center"><b>ΠΡΟΣΤΑΤΕΥΤΙΚΗ ΕΝΔΥΜΑΣΙΑ ΑΣΦΑΛΕΙΑΣ</b></p>	<p align="center"><b>KORUYUCU GIYSİ</b></p>
<p><b>⚠</b> Ao trabalhar com a motobomba utilize sempre um vestuário de protecção homologado. A utilização do vestuário de segurança não elimina o perigo de acidentes mas reduz as suas consequências. O seu revendedor pode aconselhá-lo na escolha do vestuário adequado.</p> <p>O vestuário deve ser adequado e não deve atrapalhar o operador.</p> <p><b>Calce sapatos ou botas de segurança com sola de borracha e biqueira de aço (Fig. 1-2).</b></p> <p><b>Utilize protecções contra o rumor; auriculares (Fig. 3) ou tampões.</b> A utilização de tais meios requer mais atenção e cautela do operador pois diminui-se a percepção de sinais de perigo como gritos e alarmes.</p> <p><b>Calce luvas (Fig. 4) que permitam absorver o máximo possível as vibrações.</b></p> <p><b>Oleo-Mac oferece uma gama completa de equipamentos de segurança.</b></p>	<p><b>⚠</b> Όταν εργάζεστε με τη μηχαναντλία πρέπει να χρησιμοποιείτε πάντοτε εγκεκριμένη προστατευτική ενδυμασία ασφαλείας. Η χρήση της προστατευτικής ενδυμασίας δεν καταργεί τους κινδύνους τραυματισμού αλλά περιορίζει τις συνέπειες σε περίπτωση ατυχήματος. Συμβουλευθείτε το κατάστημα της εμπιστοσύνης σας για την επιλογή της κατάλληλης ενδυμασίας.</p> <p>Η ενδυμασία πρέπει να είναι κατάλληλη και να μην εμποδίζει.</p> <p><b>Χρησιμοποιείτε υποδήματα ασφαλείας με αντιολισθητικές σόλες και ατσάλινο προστατευτικό δακτύλων (Εικ. 1-2).</b></p> <p><b>Χρησιμοποιείτε προστατευτικά ακοής όπως καλύμματα (Εικ. 3) ή ωτοασπίδες.</b> Η χρήση μέσω προστασίας για την ακοή απαιτεί μεγαλύτερη προσοχή και σύννεση γιατί περιορίζει τη δυνατότητα να γίνουν αντιληπτά ηχητικά σήματα κινδύνου (φωνές, συναγερμοί κλπ).</p> <p><b>Χρησιμοποιείτε γάντια (Εικ. 4) που επιτρέπουν τη μέγιστη απορρόφηση των κραδασμών.</b></p> <p><b>Η Oleo-Mac διαθέτει πλήρη σειρά ξοπλισμού ασφαλείας.</b></p>	<p><b>⚠</b> Su motoru ile çalışırken gerekli emniyet açısından her zaman için koruyucu giysiler giyiniz. Koruyucu giysilerin kullanımı yaralanma riskini ortadan kaldırmaz, fakat bir kaza halinde yaralanmanın etkisini azaltırlar. Uygun koruyucu giysiler seçimi hakkında bilgi almak için satıcınız ile temasa geçiniz.</p> <p>Koruyucu giysi size uygun olmalı ve hareketinizi engellememelidir.</p> <p><b>Kaymaz tabanlı ve delinme-önleyicili güvenlik ayakkabıları veya botları (Şekil 1-2).</b></p> <p><b>Gürültüye karşı koruyucular kullanınız; örneğin gürültü önleyici kulak korumaları (Şekil 3) veya kulak tıkaçları.</b> Kulak için koruyucuların kullanımı daha fazla dikkat ve özen gerektirir çünkü tehlike uyarı sinyallerinin duyulması zorlaşır (örneğin, çığlık, alarm, v.s.).</p> <p><b>Titreşimleri maksimum seviyede emen eldivenler (Şekil 4) kullanınız.</b></p> <p><b>Oleo-Mac, güvenlik için geniş bir ürün yelpazesi sunmaktadır.</b></p>

4

Size S p.n. 001001377  
 Size M p.n. 001001378  
 Size L p.n. 001001379  
 Size XL p.n. 001001380  
 Size XXL p.n. 001001381



Česky

## BEZPEČNOSTNÍ OCHRANNÝ ODĚV

**⚠** Při práci s motorovým čerpadlem si vždy oblékejte homologovaný bezpečnostní ochranný oděv. Použití ochranného oděvu neodstraní nebezpečí úrazu, ale v případě nehody sníží její důsledky. Při výběru vhodného oděvu si nechte poradit svým prodejcem.

Oděv musí být vhodný pro danou práci a přitom pohodlný.

**Noste ochranné boty nebo holínky vybavené protiskluzovou podrážkou a ocelovými špičkami (obr. 1-2).**

**Noste ochranu proti hluku; např. sluchátka (obr. 3) nebo ušní ucávkky.** Používání pomůcek k ochraně sluchu vyžaduje větší pozornost a opatrnost, protože pracovník hůře vnímá zvukové výstražné signály (křik, zvukové výstrahy apod.)

**Noste rukavice (obr. 4), které co nejvíce pohlcují vibrace.**

**Oleo-Mac nabízí úplnou řadu bezpečnostního vybavení.**

Русский

## ЗАЩИТНАЯ ОДЕЖДА

**⚠** При работе с насосом всегда надевайте сертифицированную защитную одежду. Применение защитной одежды не устраняет риск получения травмы, но уменьшает возможные последствия несчастного случая. При выборе защитной одежды руководствуйтесь рекомендациями Вашего доверенного дилера.

Одежда должна быть удобной и не мешать при работе. Надевайте прилегающую к телу защитную одежду.

**Надевайте защитные ботинки или сапоги, имеющие противоскользкие подошвы и стальные носки (Рис. 1-2).**

**Используйте приспособления для защиты органов слуха, например, наушники (Рис. 3) или тампоны.** Применение приспособлений для защиты органов слуха требует особого внимания и осторожности, так как при этом ограничивается способность воспринимать звуковые сигналы об опасности (крики, сигналы предупреждения и т.д.).

**Надевайте перчатки (Рис. 4), обеспечивающие максимальное поглощение вибраций.**

**Oleo-Mac предлагает полный комплект защитного снаряжения.**

Polski

## ODZIEŻ OCHRONNA

**⚠** W czasie pracy motopompą, należy zawsze mieć na sobie odzież ochronną posiadającą odpowiednie atesty. Użycie odzieży ochronnej nie eliminuje ryzyka urazu, ale zmniejsza skutki szkody w razie wypadku. W kwestii wyboru odpowiedniej odzieży ochronnej należy zwrócić się o radę do zaufanego sprzedawcy.

Odzież powinna być dopasowana i niekrępująca.

**Nosić buty ochronne z podeszwami przeciwpoślizgowymi oraz stalowymi czubkami (Rys. 1-2).**

**Stosować środki ochrony przed hałasem; na przykład słuchawki (Rys. 3) lub zatyczki do uszu.** Używanie środków ochrony słuchu wymaga dużej uwagi i ostrożności, ponieważ powoduje to ograniczenie możliwości usłyszenia sygnałów dźwiękowych ostrzegających przed niebezpieczeństwem (krzyk, alarm, itp.).

**Zakładać rękawice (Rys. 4), które zapewniają maksymalne pochłanianie drgań.**

**Oleo-Mac oferuje pełną gamę wyposażenia ochronnego.**

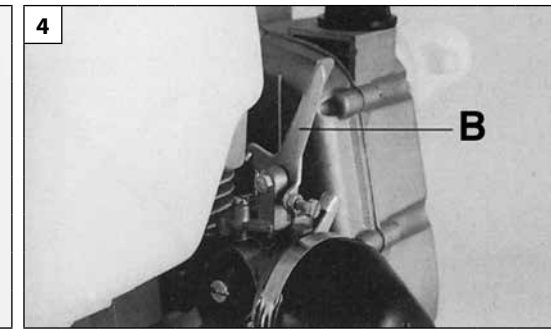
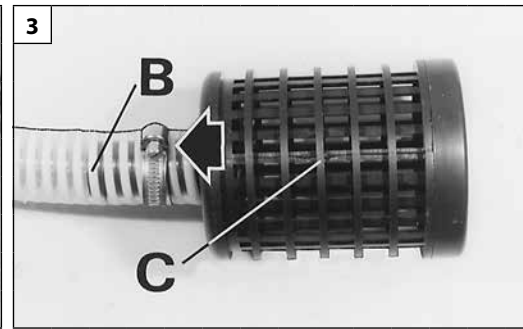
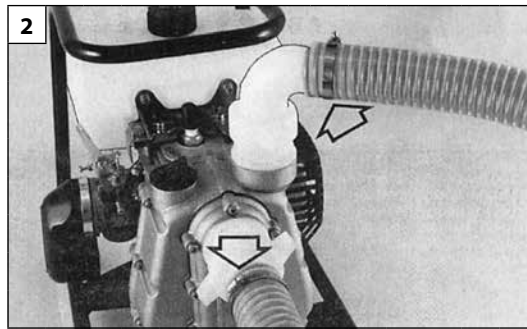
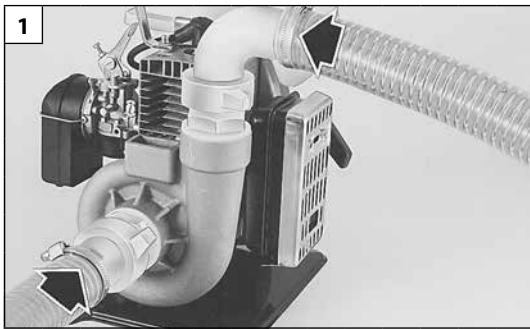

Português	Ελληνικά	Türkçe
<p align="center"><b>ANTES DE USO</b></p>	<p align="center"><b>ΠΡΙΝ ΤΗ ΧΡΗΣΗ</b></p>	<p align="center"><b>ÇALIŞTIRMADAN ÖNCE</b></p>
<p>Assegure-se que todas as roscas estão apertadas e que os seus vedantes estão no sítio. Ligue o tubo de aspiração e o tubo de vazão. Aperte as mangueiras às roscas usando as abraçadeiras (Fig. 1-2).</p> <p><b>⚠ ATENÇÃO - Não substitua as juntas originais (em dotação) com outras de diferentes materiais para evitar de estragar o corpo da bomba.</b></p> <p><b>Mangueira de sucção</b> Deve ser do tipo rígido (tal como pvc em espiral) (B, Fig. 3). Deve ser firmemente apertada ao filtro por meio de uma abraçadeira (C, Fig. 3). Para impedir a entrada de detritos no corpo da bomba e que poderian causar avarias no impulsor.</p> <p><b>ENCHIMENTO</b></p> <ul style="list-style-type: none"> <li>- Coloque a bomba o mais perto possível da água.</li> <li>- Instale a bomba de maneira correcta (Fig. 5).</li> <li>- Encha a bomba completamente (Fig. 6-7).</li> <li>- No caso das bombas centrífugas não autoadescantes é necessário encher também o tubo de aspiração (A, Fig. 6) prestando atenção para que não tenha ar.</li> </ul> <p><b>⚠ ATENÇÃO- Se, numa bomba, a distribuição não for imediata ou demorar mais de 4 minutos, a causa deve-se provavelmente ao enchimento incompleto do tubo de aspiração ou a uma aspiração de ar; neste caso, encha completamente a bomba através do orifício de abastecimento (Fig. 6-7) ou, em alternativa, verifique se as uniões estão apertadas e bem vedadas.</b></p> <p>O valor da capacidade (de min. para máx.) regula-se através do comando acelerador do carburador (B, Fig. 4).</p> <p>Por favor, ponha água na bomba antes de iniciar o trabalho. Nunca trabalhe com a bomba em seco, vai causar sérias avarias além de se retirar a garantia.</p> <p><b>⚠ CUIDADO – Não ultrapasse a profundidade de escorvamento indicada na tabela da página 76.</b></p>	<p>Σιγουρευτείτε για την τέλεια στεγανότητα των ρακόρ, σφίγγοντάς τα καλά. Συνδέστε τον σωλήνα αναρρόφησης και τον σωλήνα κατάθλιψης. Για την σύνδεση σωλήνα ρακόρ, χρησιμοποιήστε ένα καλά σφιγμένο συνδετήρακι (Εικ.1-2).</p> <p><b>⚠ ΠΡΟΣΟΧΗ: Μην αντικαθιστάτε τα αυθεντικά ρακόρ (που παρέχονται) με άλλα διαφορετικού υλικού για να αποφευχθεί τυχόν βλάβη του μπλοκ αντλίας.</b></p> <p><b>Σωλήνας αναρρόφησης</b> Θα πρέπει να είναι σκληρός μη εύκαμπτος (για παράδειγμα σπειρωτός) (B, Εικ. 3). Θα πρέπει να διαθέτει φίλτρο ή φίλτρο με βαλβίδα αντεπιστροφής, καλά σφιγμένα με συνδετήρακια (X, Εικ. 3). Με τον τρόπο αυτό, αποφεύγεται η διείσδυση ξένων σωμάτων στην αντλία και πιθανές ζημιές στον έλικα.</p> <p><b>ΑΝΑΡΡΟΦΗΣΗ</b></p> <ul style="list-style-type: none"> <li>- Τοποθετήστε την αντλία το πλησιέστερο δυνατόν στο νερό.</li> <li>- Σταθεροποιήστε την με σωστό τρόπο (βλέπε Εικ. 5).</li> <li>- Γεμίστε τελείως την αντλία (Εικ. 6-7).</li> <li>- Σε περίπτωση φυγόκεντρων αντλιών χωρίς αυτόματη αναρρόφηση είναι επίσης απαραίτητο να γεμίσετε και το σωλήνα αναρρόφησης (A, Εικ. 6) προσέχοντας να μην παραμείνει αέρας.</li> </ul> <p><b>⚠ ΠΡΟΣΟΧΗ - Εάν η παροχή μιας αντλίας δεν είναι άμεση ή απαιτεί πάνω από 4 λεπτά, η πιθανή αιτία πρέπει να αναζητηθεί στην ατελή πλήρωση του σωλήνα αναρρόφησης ή στην αναρρόφηση αέρα. Γεμίστε συνεπώς εντελώς την αντλία μέσω της οπής πλήρωσης (Εικ.6-7) ή, στην άλλη περίπτωση, ελέγξτε όλες τις τσιμούχες και τη σύσφιξη των συνδέσεων.</b></p> <p>Η τιμή της ισχύος (από ελάχ. έως μέγ.) ρυθμίζεται μέσω του χειριστήριου γκαζιού του καρμπυρατέρ (B, Εικ. 4).</p> <p>Σας συνιστούμε να μην θέσετε σε εκκίνηση ποτέ το μηχάνημα δίχως νερό αναρρόφησης στην αντλία. Το αποτέλεσμα μπορεί να είναι τυχόν σοβαρές ζημιές στα εξαρτήματα του κινητήρα και η άμεση λήξη ισχύος της εγγύησης.</p> <p><b>⚠ ΠΡΟΣΟΧΗ - Μην υπερβαίνετε το βάθος εκκίνησης λειτουργίας που αναφέρεται στον πίνακα στη σελ. 76.</b></p>	<p>Bütün bağlantılar sağlam olmalı ve contalar su sızdırmamalıdır. Su giriş ve çıkış hortumlarını takın. Hortum bağlantılarını kelepçelerle sağlamlaştırın (Şekil 1-2).</p> <p><b>⚠ DİKKAT: İmalatçı firma tarafından verilen orjinal hortumları değişik materyallerden yapılmış olanlarla değiştirmeyin. Pompanın kasasına zarar verebilirsiniz.</b></p> <p><b>Su Giri Hortumu</b> Spiral PVC gibi ezilmeyen plastikten yapılmalıdır (B, Şekil 3). Süzgeç tam oturmali ve hortum kelepçelerle sıkılmalıdır (C, Şekil 3). Bu pompanın gövdesine kir girmesini önleyecektir.</p> <p><b>SU GIRIŞI</b></p> <ul style="list-style-type: none"> <li>- Pompayı suyun yakınına koyun.</li> <li>- Pompayı ve hortumu Şekil 5'da gösterildiği gibi doğru pozisyona getirin.</li> <li>- Pompayı tamamiyle suyla doldurun (Şekil 6-7). Kendinden emmeli olmayan pompalarda emilim hortumu (A, Şekil 6) içinde hiçbir hava kabarcığı kalmayacak şekilde tamamiyle suyla doldurulmalıdır.</li> </ul> <p><b>⚠ DİKKAT - Bir boşaltma pompası hemen boşaltma yapmıyorsa veya 4 dakikadan sürede yapmıyorsa, nedeni havalandırma borusunun tam olarak dolmaması ya da boruda bir hava alma durumu olabilir, bu durumda boruyu doldurma deliği aracılığı ile iyice doldurunuz (Şekil 6-7) veya diğer bir ihtimal olarak tüm rakorların kilitlerini ve bağlantı sızdırmazlık noktalarını iyice kontrol ediniz.</b></p> <p>Suyun akışı minimumdan maksimuma doğrudur. Karbüratördeki sürat kontrol koluyla yapılır (B, Şekil 4).</p> <p>Pompayı suyla doldurmadan çalıştırmayın. Makinanın parçalarına zarar verebileceğiniz gibi, yanlış kullandığınızdan garantiniz de geçersiz olacaktır.</p> <p><b>⚠ UYARI – Tabloda belirtilen çekme derinliğini geçmeyiniz, bkz. sayfa 76.</b></p>

5

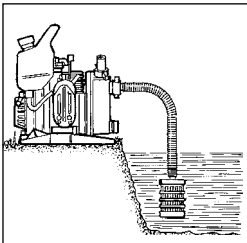
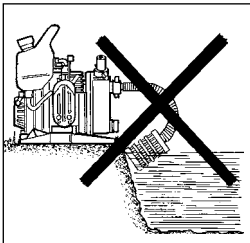
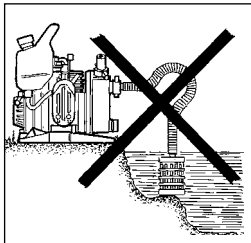
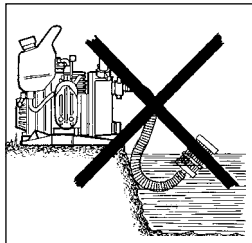

6



7

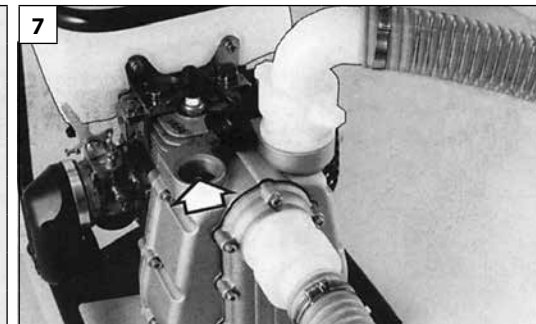

Česky

Русский

Polski

**PŘED POUŽITÍM****ПЕРЕД ИСПОЛЬЗОВАНИЕМ****PRZED UŻYCIEM**

Zajistěte dokonalé těsnění spojů úplným utažením až nadoraz. Připojte k čerpadlu sací a výtlačnou hadici. K uchycení hadic na přípojky použijte stahovací spony (obr. 1-2).

**⚠ UPOZORNĚNÍ:** Nevyměňujte originální přípojky (součást vybavení) za jiné z odlišného materiálu, abyste nepoškodili těleso čerpadla.

**Sací hadice**

Musí být pevná a nestlačitelná (např. spirálově vyztužená) (B, obr. 3). Musí být vybavena sacím košem, nejlépe se zpětnou klapkou, dobře zajištěný stahovací sponou (C, obr. 3). Tím se zabrání proniknutí cizích těles do čerpadla a možným poškozením oběžného kola.

**PLNĚNÍ**

- Čerpadlo umístěte co nejbližší k vodě.
- Správně jej instalujte (viz obr. 5).
- Čerpadlo úplně naplňte vodou zalévacím hrdlem (obr. 6-7).
- V případě nesamonasávacích čerpadel je nutné naplnit vodou také sací hadici (A, obr. 6), dbejte na to, aby uvnitř nezůstal žádný vzduch.

**⚠ UPOZORNĚNÍ -** Jestliže čerpadlo nečerpá okamžitě, nebo až po více než 4 minutách, je pravděpodobná příčina v neúplném naplnění sací hadice nebo v přisávání vzduchu; naplňte tedy úplně čerpadlo pomocí plnicího otvoru (obr. 6-7), nebo je další možností kontrola všech těsnění a utažení přípojek.

Hodnota průtoku (reguluje se od min. do max.) se nastavuje ovládním plynu karburátoru (B, obr. 4).

Nikdy nespouštějte čerpadlo bez vody v čerpadle. Mohlo by dojít k závažnému poškození částí motoru a okamžitému propadnutí záruky.

**⚠ POZOR -** Nepřekračujte hloubku sání uvedenou v tabulce na str. 76.

Убедитесь, что все детали хорошо закреплены и что их прокладки находятся на своих местах. Присоедините всасывающий шланг и подающий шланг. Присоедините шланги к соответствующим деталям при помощи зажимных лент шлангов (рис. 1-2).

**⚠ ВНИМАНИЕ -** Не заменяйте фирменные детали деталями, сделанными из другого материала, чтобы избежать повреждения корпуса насоса.

**Всасывающий шланг**

Он должен быть неразборного типа (такой как спиральный PVC) (рис. 3, B).

К шлангу должен быть хорошо прикреплен фильтр при помощи зажимной ленты шланга (рис. 3, C). Чтобы избежать попадания грязи в корпус насоса, так как это может привести к повреждению рабочего колеса.

**ЗАЛИВКА**

- Поставьте насос как можно ближе к воде.
- Установите насос в правильное положение (рис. 5).
- Полностью заполните насос водой (рис. 6-7).
- В случае если насос не является самозаливающимся, всасывающий шланг (A, рис. 6) также должен быть полностью заполнен водой, проверьте при этом, чтобы внутри не остался воздух.

**⚠ ВНИМАНИЕ -** Если насос не сразу начинает качать жидкость и для этого требуется более 4 минут, вероятной причиной является неполное заполнение всасывающей трубы или засасывание воздуха; в этом случае полностью заполните насос через заливочное отверстие (Рис.6-7) или, чтобы исключить вторую возможность, проверьте все уплотнения и затяжку соединений.

Скорость потока (от минимальной до максимальной) регулируется механизмом контроля ускорения карбюратора (B, рис. 4).

**Никогда** не заводите машину, **не заполнив насос водой**. Это может привести к серьезным поломкам деталей двигателя, а также к аннулированию гарантии.

**⚠ ВНИМАНИЕ -** Не превышайте глубину всасывания, указанную в таблице на стр.76.

Upewnij się, że złączki są idealnie szczelnie mocno je dokręcając. Podłączyc rury ssącą i tłoczącą. Przy połączeniu rura-złączka używac ciasnej opaski (Rys. 1-2).

**⚠ UWAGA:** Nie wymieniać oryginalnych złączek (na wyposażeniu pompy) na wykonane z innych materiałów, aby uniknąć uszkodzenia korpusu pompy.

**Rura ssąca**

Musi być typu sztywnego niezapadająca się (na przykład spiralna) (B, Rys. 3).

Musi być wyposażona w filtr lub w filtr z zaworem stopowym dobrze dokręcone opaską (C, Rys. 3). W ten sposób unika się przedostawania ciał obcych do pompy i możliwości uszkodzenia wirnika.

**ZALANIE**

- Ustawić pompę jak najbliżej wody.
- Ustawić prawidłowo (patrz Rys. 5).
- Napełnić całkowicie pompę (Rys. 6-7).
- W przypadku pomp odśrodkowych bez autozalewania konieczne jest ponadto napełnienie również rury ssawnej (A, Rys. 6), zwracając uwagę aby nie zostało w niej powietrze.

**⚠ UWAGA -** Jeśli pompa nie pompuje natychmiast lub zaczyna pompować dopiero po ponad 4 minutach, przyczyną może być niekompletne napełnienie rury ssącej lub zasysanie powietrza. Należy całkowicie napełnić pompę wodą przez otwór napełniający (Rys. 6-7) lub, ewentualnie, sprawdzić szczelność wszystkich uszczelnień oraz dokręcenie złączy.

Wartość natężenia przepływu (regulowana od min. do max.) zmienia się przyciskiem akceleratora gaźnika (B, Rys. 4).

Zaleca się, by nigdy nie włączać urządzenia bez zalania pompy. Może to spowodować poważne uszkodzenie komponentów silnika i natychmiastowy przepadek gwarancji.

**⚠ OSTROŻNIE -** Nie przekraczać głębokości zalania podanej w tabeli na str.76.

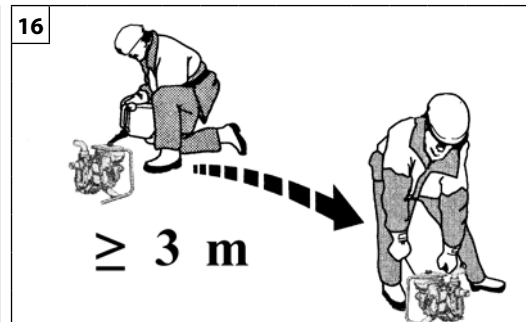
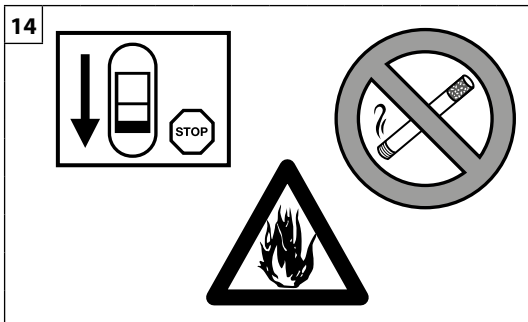

Português

Ελληνικά

Türkçe

### PARA DAR PARTIDA

### ΕΚΚΙΝΗΣΗ

### ÇALIŞTIRMAYA GEÇİŞ

#### COMBUSTÍVEL

**⚠ ATENÇÃO:** a gasolina é um combustível extremamente inflamável. Usar de extrema cautela quando se manuseia a gasolina ou uma mistura de combustíveis. Não fume nem aproxime chamas vivas do combustível ou da máquina (Fig. 14).

- Para reduzir o risco de incêndios e de queimaduras, manusear o combustível com cuidado. É altamente inflamável.
- Agitar e colocar o combustível num recipiente aprovado para esse fim (Fig. 15).
- Misturar os combustíveis ao ar livre onde não existam faíscas ou chamas.
- Posicionar no solo, parar o motor e deixar arrefecer antes de efectuar o reabastecimento.
- Desapertar lentamente o bujão do combustível para aliviar a pressão e para evitar a fuga de combustível.
- Apertar convenientemente o bujão do combustível após o reabastecimento. As vibrações podem causar folgas no bujão e a fuga de combustível.
- Limpe o combustível que tenha vertido da unidade. Deslocar a máquina para 3 metros de distância do local de reabastecimento antes de ligar o motor (Fig. 16).
- Nunca tentar, em nenhuma circunstância, queimar o combustível vertido.
- Armazenar o combustível num local limpo, seco e bem ventilado
- Não armazenar o combustível em locais com folhas secas, palha, papel, etc.
- Conservar a unidade e o combustível em locais nos quais os vapores do combustível não fiquem em contacto com faíscas ou chamas vivas, caldeiras de água para aquecimento, motores eléctricos ou interruptores, fornos, etc.
- Não retire o bujão do depósito enquanto o motor estiver a funcionar.
- Não utilizar combustível para operações de limpeza.
- Prestar atenção para não entornar combustível no vestuário.

#### ΚΑΥΣΙΜΟ

**⚠ ΠΡΟΣΟΧΗ:** η βενζίνη είναι ιδιαίτερα εύφλεκτο καύσιμο. Απαιτείται εξαιρετική προσοχή κατά το χειρισμό της βενζίνης ή μειγμάτων καυσίμου. Μην καπνίζετε και μη χρησιμοποιείτε φωτιά ή φλόγα κοντά στο καύσιμο ή στο μηχανήμα (εικ. 14).

- Για να μειωθεί ο κίνδυνος πυρκαγιάς και πρόκλησης εγκαυμάτων, πρέπει να χειρίζεστε το καύσιμο με προσοχή. Είναι εξαιρετικά εύφλεκτο.
- Ανακινήστε και τοποθετήστε το καύσιμο σε ένα δοχείο εγκεκριμένο για το καύσιμο (εικ. 15).
- Αναμείξτε το καύσιμο σε εξωτερικό χώρο χωρίς σπινθήρες ή φλόγες.
- Τοποθετήστε το μηχανήμα στο έδαφος, σβήστε τον κινητήρα και περιμένετε να κρυώσει πριν προχωρήσετε στον ανεφοδιασμό.
- Ξεβιδώστε αργά την τάπα καυσίμου, ώστε να εκτονωθεί η πίεση και να αποφευχθεί η διαρροή καυσίμου.
- Σφίξτε καλά την τάπα καυσίμου μετά τον ανεφοδιασμό. Η τάπα μπορεί να χαλαρώσει λόγω των δονήσεων, με αποτέλεσμα να χυθεί καύσιμο.
- Σκουπίστε το καύσιμο που έχει χυθεί από το μηχανήμα. Απομακρύνετε το μηχανήμα σε απόσταση 3 μέτρων από το χώρο ανεφοδιασμού πριν βάλετε μπροστά τον κινητήρα (εικ. 16).
- Μην επιχειρήσετε ποτέ να προκαλέσετε την ανάφλεξη καυσίμου που έχει χυθεί σε οποιαδήποτε περίπτωση.
- Αποθηκεύετε το καύσιμο σε δροσερό, στεγνό και καλά αεριζόμενο χώρο.
- Μην αποθηκεύετε το καύσιμο σε χώρο με ξερά φύλλα, άχυρα, χαρτιά, κλπ.
- Αποθηκεύετε το μηχανήμα και το καύσιμο σε χώρο όπου οι αναθυμιάσεις του καυσίμου δεν έρχονται σε επαφή με σπινθήρες ή γυμνές φλόγες, λέβητες νερού για θέρμανση, ηλεκτρικούς κινητήρες ή διακόπτες, φούρνους, κλπ.
- Μην αφαιρείτε την τάπα του ρεζερβουάρ όταν ο κινητήρας λειτουργεί.
- Μη χρησιμοποιείτε καύσιμο για εργασίες καθαρισμού.
- Λάβετε τις απαιτούμενες προφυλάξεις, ώστε να μη χυθεί καύσιμο στα ρούχα σας.

#### YAKIT

**⚠ DİKKAT:** Benzin oldukça yanıcı bir yakittir. Benzini veya bir yanıcı madde karışımını kullanırken yoğun dikkat gösteriniz. Yakıtın veya motorlu testerenin yakınında sigara içmeyiniz veya ateş ya da alevle yaklaşmayınız (Şekil 14).

- Yangın ve yanma riskini azaltmak için, yakıtı dikkatli şekilde kullanınız. Yüksek derecede yanıcıdır.
- Yanıcı maddeyi yakıt için onaylanmış bir kabin içerisine koyunuz ve çalkalayınız (Şekil 15).
- Yanıcı maddeyi kıvılcım veya alevlerden uzak, açık ortamlarda karıştırınız.
- Yere koyunuz, motoru durdurunuz ve yakıt doldurma işlemini gerçekleştirmeden önce soğumasını bekleyiniz.
- Basıncı gidermek ve yakıtın çıkmasını engellemek için yakıt kapağını yavaşça gevşetiniz.
- Yakıt doldurma işleminden sonra yakıt kapağını sıkıca kapatınız. Titreşimler kapağın gevşemesine ve yakıtın çıkmasına neden olabilir.
- Üniteden çıkan yanıcı maddeyi kurutunuz. Motoru çalıştırmadan önce makineyi yakıt doldurma yerinin 3 metre uzağına taşıyınız. (Fig.16).
- Hiçbir durumda, çıkan yanıcı maddeyi yakmaya çalışmayınız.
- Yakıtı serin, kuru ve iyi havalandırılmalı bir yerde muhafaza ediniz.
- Yanıcı maddeyi kuru yaprak, saman, kağıt, vs. bulunan yerlerde muhafaza etmeyiniz.
- Yakıtı ve üniteyi yakıt buharlarının açık alev veya kıvılcımlar, ısıtma amaçlı su kazanları, elektrikli motorlar veya siviçler, fırınlar vs. ile temas etmeyecekleri yerlerde saklayınız.
- Motor çalışmaktayken deponun kapağını çıkarmayınız.
- Yanıcı maddeyi temizlik işlemleri için kullanmayınız.
- Yakıtı giysilerinizin üzerine dökmemeye dikkat ediniz.

--	--	--	--

Česky	Русский	Polski
SPOUŠTĚNÍ	ВКЛЮЧЕНИЕ	URUCHAMIANIE
<p><b>PALIVO</b></p> <p><b>⚠ POZOR: benzín je velice hořlavé palivo. Manipulaci s benzínem nebo se směsí paliva věnujte maximální pozornost. Zákaz kouření a manipulace s otevřeným ohněm v blízkosti paliva nebo stroje (obr. 14).</b></p> <ul style="list-style-type: none"> <li>• Pro snížení rizika požáru nebo popálenin zacházejte s palivem opatrně. Je vysoce hořlavé.</li> <li>• Palivo míchejte a skladujte pouze v nádobě schválené pro daný typ paliva (obr. 15).</li> <li>• Palivo míchejte venku, kde nehrozí výskyt jisker nebo ohně.</li> <li>• Před doléváním paliva stroj položte na zem, vypněte motor a počkejte až vychladne.</li> <li>• Pomalu povolte palivový uzávěr nádržky, aby mohl uniknout přetlak a aby se vyloučilo vylití paliva.</li> <li>• Po dolití palivový uzávěr řádně dotáhněte. Vibrace mohou způsobit povolení uzávěru a únik paliva.</li> <li>• Případně rozlité palivo pečlivě utřete. Před spuštěním motoru odejděte alespoň 3 metry od místa, kde jste dolévali palivo (obr. 16).</li> <li>• Nikdy se nesnažte spálit palivo rozlité za jakýchkoli okolností.</li> <li>• Palivo skladujte na chladném, suchém a dobře větraném místě.</li> <li>• Palivo neskladujte v místech se suchým listím, slámou, papírem atd.</li> <li>• Motorovou jednotku a palivo skladujte v místech, kde výpary paliva nepřijdou do styku s jiskrami, otevřeným plamenem, ohřívači vody, kotly topení, elektrickými motory, spínači, sporáky, troubami atd.</li> <li>• Nikdy neodstraňujte palivový uzávěr, když je motor v chodu.</li> <li>• Palivo nepoužívejte na čištění.</li> <li>• Dávejte pozor, aby se palivo nedostalo na součásti oblečení.</li> </ul>	<p><b>ТОПЛИВО</b></p> <p><b>⚠ ВНИМАНИЕ! Бензин является чрезвычайно огнеопасным видом топлива. При обращении с бензином или топливной смесью будьте максимально осторожны. Не курите и не подносите источники открытого пламени к топливу или машине (Рис.14).</b></p> <ul style="list-style-type: none"> <li>• Для снижения опасности возгорания и получения ожогов будьте осторожны при обращении с топливом. Оно является чрезвычайно огнеопасным.</li> <li>• Размешивайте и храните топливо в специальной канистре (Рис.15).</li> <li>• Смешивайте топливо на открытом воздухе – на участке, на котором отсутствуют искры или пламя.</li> <li>• Перед заправкой опустите машину на землю и заглушите двигатель.</li> <li>• Медленно открутите крышку заливочной горловины для снятия давления и во избежание утечек топлива.</li> <li>• После заправки плотно закрутите крышку. Вибрации могут привести к ослаблению крышки и к утечке топлива.</li> <li>• Вытрите пролившееся топливо. Перед тем как приступить к запуску двигателя, отнесите машину на расстояние не менее 3 м от места заправки (Рис.16).</li> <li>• Ни при каких обстоятельствах не пытайтесь поджигать пролившееся топливо.</li> <li>• Храните топливо в сухом, прохладном и хорошо вентилируемом месте.</li> <li>• Не храните топливо рядом с сухими листьями, соломой, бумагой и т.д.</li> <li>• Держите машину и топливо в таких местах, в которых исключена возможность контакта топливных паров с искрами или открытым пламенем, бойлерами, электромоторами, выключателями, печами и т.д.</li> <li>• Не снимайте крышку заправочной горловины при работающем двигателе.</li> <li>• Не используйте топливо для чистки.</li> <li>• Будьте осторожны и не допускайте попадания топлива на свою одежду.</li> </ul>	<p><b>PALIWO</b></p> <p><b>⚠ UWAGA: benzyna jest paliwem skrajnie łatwopalnym. Korzystając z benzyny lub mieszanki paliw, należy się z nimi obchodzić z jak największą ostrożnością. Nie palić ani nie używać ognia lub płomieni w pobliżu paliwa lub urządzenia (Rys. 14).</b></p> <ul style="list-style-type: none"> <li>• Celem zmniejszenia ryzyka pożaru i oparzeń, należy obchodzić się z paliwem bardzo ostrożnie. Jest wysoce łatwopalne.</li> <li>• Potrząsnąć i umieścić paliwo w pojemniku odpowiednim do przechowywania paliwa (Rys. 15).</li> <li>• Mieszać paliwo na otwartym powietrzu, w miejscu wolnym od obecności iskier i płomieni.</li> <li>• Złożyć na ziemi, zatrzymać silnik i odczekać aż ostygnie przed rozpoczęciem uzupełniania paliwa.</li> <li>• Powoli odkręcać korek wlewu paliwa, aby zwolnić ciśnienie i uniknąć wylania się paliwa.</li> <li>• Dobrze dokręcić korek wlewu paliwa po jego uzupełnieniu. Drgania mogą spowodować poluzowanie się korka i wyciek paliwa.</li> <li>• Wytrzeć paliwo, które wyciekło ze zbiornika. Odsunąć maszynę na odległość 3 metrów od miejsca uzupełnienia paliwa przed uruchomieniem silnika (Rys. 16).</li> <li>• Pod żadnym pozorem nie próbować nigdy spalić wyciekniętego paliwa.</li> <li>• Przechowywać benzynę w suchym, chłodnym i dobrze wentylowanym miejscu.</li> <li>• Nie przechowywać benzyny w miejscach, w których znajdują się suche liście, słoma, papier, itp.</li> <li>• Przechowywać urządzenie oraz paliwo w miejscach, w których opary paliwa nie mają możliwości wejścia w kontakt z iskrami lub otwartym ogniem, warników wody grzewczej, silników elektrycznych lub wyłączników elektrycznych, pieców, itp.</li> <li>• Nie zdejmować korka ze zbiornika, gdy silnik jest włączony.</li> <li>• Nie używać paliwa do prac czyszczenia,</li> <li>• Uważać na to, by nie poplaścić paliwem własnej odzieży.</li> </ul>



17

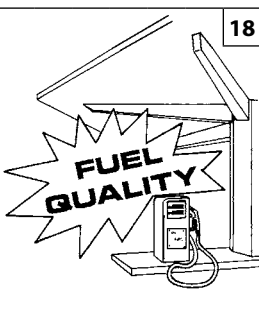

18

GASOLINA - BENZIN BENZIN - BENZIN БЕНЗИН - BENZYN		OLEO - ΛΑΔΙ - YAĞ OLEJ - МАСЛО - OLEJU	
		2% - 50:1	
ℓ	ℓ	(cm <sup>3</sup> )	
1	0,02	(20)	
5	0,10	(100)	
10	0,20	(200)	
15	0,30	(300)	
20	0,40	(400)	
25	0,50	(500)	

19



20

Português

Ελληνικά

Türkçe

**PARA DAR PARTIDA****EKKINHSH****ÇALIŞTIRMAYA GEÇİŞ****COMBUSTÍVEL**

Este produto é accionado por um motor a 2 tempos e requer a pré-mistura de gasolina e de óleo para motores a 2 tempos. Pré-misturar a gasolina sem chumbo e o óleo para motores a dois tempos num recipiente limpo aprovado para a gasolina (Fig. 17).

**COMBUSTÍVEL ACONSELHADO:** ESTE MOTOR ESTÁ CERTIFICADO PARA FUNCIONAR COM GASOLINA SEM CHUMBO DE 89 OCTANAS ((R + M) / 2) PARA UTILIZAÇÃO AUTOMOBILÍSTICA OU COM UM NÚMERO MAIOR DE OCTANAS (Fig. 18).

Misturar o óleo para motores de dois tempos com a gasolina, de acordo com as instruções na embalagem.

Recomendamos a utilização de óleo para motores de 2 tempos Oleo-Mac a **2% (1:50)** formulado especificamente para todos os motores a dois tempos arrefecidos a ar Oleo-Mac.

As proporções correctas de óleo/combustível indicadas no catálogo (Fig. 19) são adequadas quando se utiliza óleo para motores Oleo-Mac **PROSINT 2** e **EUROSINT 2** (Fig. 20) ou um óleo de motor equivalente de alta qualidade (especificações **JASO FD** ou **ISO L-EGD**).

**ATENÇÃO: NÃO UTILIZAR ÓLEO PARA VEÍCULOS AUTOMÓVEIS OU ÓLEO PARA MOTORES FORA DE BORDA a 2 TEMPOS.**

**CUIDADO:**

- Adquirir apenas a quantidade de combustível necessário com base nos seus consumos; não adquirir mais do que será utilizado num ou dois meses;
- Conservar a gasolina num recipiente fechado hermeticamente, em local seco e fresco.

**CUIDADO - Para a mistura, nunca use um combustível com uma percentagem de etanol superior a 10%; são aceitáveis gasohol (mistura de gasolina e etanol) com uma percentagem de etanol até 10% ou combustível E10.**

**NOTA -** Prepare apenas a mistura necessária à utilização; não a deixe no reservatório ou no bidão por muito tempo. É aconselhável utilizar estabilizador para combustível **Emak ADDITIX 2000** cód.001000972, para conservar a mistura durante um período de 12 meses (Fig. 21).

**Gasolina alquilada**

**CUIDADO - A gasolina alquilada não tem a mesma densidade da gasolina normal. Portanto, os motores testados com a gasolina normal podem necessitar de uma regulação diferente do parafuso H. Para esta operação, é necessário dirigir-se a um Centro de Assistência Autorizado.**

**REABASTECIMENTO (Fig.23)**

Agitar o recipiente da mistura antes de proceder ao reabastecimento (Fig. 22).

**ΚΑΥΣΙΜΟ**

Το προϊόν αυτό διαθέτει δίχρονο κινητήρα και χρησιμοποιεί μείγμα βενζίνης και λαδιού για δίχρονους κινητήρες. Αναμείξτε αμύλυδη βενζίνη και λάδι για δίχρονους κινητήρες σε ένα καθαρό δοχείο, κατάλληλο για χρήση με βενζίνη (εικ. 17).

**ΣΥΝΙΣΤΩΜΕΝΟ ΚΑΥΣΙΜΟ:** Ο ΚΙΝΗΤΗΡΑΣ ΑΥΤΟΣ ΕΧΕΙ ΠΙΣΤΟΠΟΙΗΘΕΙ ΓΙΑ ΛΕΙΤΟΥΡΓΙΑ ΜΕ ΑΜΟΛΥΒΔΗ ΒΕΝΖΙΝΗ ΑΥΤΟΚΙΝΗΤΩΝ 89 ΟΚΤΑΝΙΩΝ ((R + M) / 2) ΚΑΙ ΑΝΩ (εικ. 18).

Αναμείξτε το λάδι για δίχρονους κινητήρες με τη βενζίνη ακολουθώντας τις οδηγίες που αναγράφονται στη συσκευασία.

Συνιστάται η χρήση του λαδιού για δίχρονους κινητήρες Oleo-Mac **2% (1:50)**, που παρασκευάζεται αποκλειστικά για όλους τους δίχρονους αερόψυκτους κινητήρες Oleo-Mac.

Η σωστή αναλογία λαδιού/καυσίμου που αναφέρεται στον πίνακα (εικ. 19) αφορά τη χρήση λαδιού για κινητήρες Oleo-Mac **PROSINT 2** και **EUROSINT 2** (εικ. 20) ή λαδιού για κινητήρες αντίστοιχης υψηλής ποιότητας (προδιαγραφές **JASO FD** ή **ISO L-EGD**).

**ΠΡΟΣΟΧΗ: ΜΗ ΧΡΗΣΙΜΟΠΟΙΕΙΤΕ ΛΑΔΙ ΓΙΑ ΟΧΗΜΑΤΑ Ή ΛΑΔΙ ΓΙΑ ΔΙΧΡΟΝΟΥΣ ΕΞΩΛΕΜΒΙΟΥΣ ΚΙΝΗΤΗΡΕΣ.**

**ΠΡΟΣΟΧΗ:**

- Αγοράζετε μόνο τις ποσότητες καυσίμου που απαιτούνται ανάλογα με την κατανάλωση. Μην αγοράζετε μεγαλύτερες ποσότητες από εκείνες που θα χρησιμοποιήσετε σε ένα ή δύο μήνες.
- Αποθηκεύετε τη βενζίνη σε ερμητικά κλειστό δοχείο και σε στεγνό και δροσερό χώρο.

**ΠΡΟΣΟΧΗ - Μην χρησιμοποιείτε ποτέ καύσιμο με ποσοστό αιθανόλης άνω του 10%. Μπορεί να χρησιμοποιηθεί βενζόλη (μείγμα βενζίνης και αιθανόλης) με ποσοστό αιθανόλης έως 10% ή καύσιμο E10.**

**ΣΗΜΕΙΩΣΗ -** Προετοιμάστε μόνο την απαιτούμενη ποσότητα μείγματος για χρήση. Μην αφήνετε το μείγμα στο ρεζερβουάρ ή σε δοχείο για μεγάλο χρονικό διάστημα. Συνιστάται η χρήση του σταθεροποιητή καυσίμου **Emak ADDITIX 2000** κωδ.001000972 για διατήρηση του μείγματος για διάστημα 12 μήνες (εικ. 21).

**Αλκυλική βενζίνη**

**ΠΡΟΣΟΧΗ - Η αλκυλική βενζίνη δεν έχει την ίδια πυκνότητα με την κανονική βενζίνη. Για το λόγο αυτό, οι κινητήρες στους οποίους χρησιμοποιείται κανονική βενζίνη μπορεί να χρειάζονται διαφορετική ρύθμιση της βίδας H. Για τη διαδικασία αυτή, απευθυνθείτε σε ένα εξουσιοδοτημένο κέντρο τεχνικής υποστήριξης.**

**ΑΝΕΦΟΔΙΑΣΜΟΣ (εικ. 23)**

Ανακινήστε το δοχείο μείγματος πριν από τον ανεφοδιασμό (εικ. 22).

**YAKIT**

Bu ürün 2 devirli bir motor ile çalıştırılır ve 2 devirli motorlar için benzin ve yağ önkarışımı gerektirir. Benzin ve iki devirli motorlar için olan kurşunsuz yağı benzin için uygun olan temiz bir kapta karıştırınız (Şekil 17).

**ÖNERİLEN YAKIT:** BU MOTOR OTOMOBİLDE KULLANIM İÇİN 89 OKTANLIK ((R + M) / 2) YA DA YÜKSEK OKTAN NUMARALI KURŞUNSUZ BENZİN İLE ÇALIŞTIRILMAK İÇİN ONAYLIDIR (Şekil 18).

2 devirli motorlar için olan yağ ve benzini ambalajın üzerindeki talimatlara uygun şekilde karıştırınız.

Oleo-Mac havada soğutulan tüm 2 devirli motorlar için özel olarak formüle edilmiş olan %2'lik (1:50) Oleo-Mac yağını kullanmanızı önermekteyiz.

Tabloda verilen yağ/yakıt karışımının doğru oranları (Şekil 19) eğer Oleo-Mac **PROSINT 2** ve **EUROSINT 2** (Şekil 20) veya yüksek kaliteli eşdeğerde bir motor yağı (**JASO FD özellikleri veya ISO L-EGD**) kullanılıyor ise uygundur.

**UYARI: MOTORLU ARAÇLAR VEYA 2 DEVİRLİ TAKMA MOTORLAR İÇİN OLAN YAĞLARI KULLANMAYINIZ.**

**UYARI:**

- Tüketime bağlı olarak sadece gereken miktarda yakıt alınız; bir veya iki aylık bir dönemde kullanacaksanız gereğinden fazla almayınız;
- Benzini hava geçirmez şekilde kapatılmış bir kapta, serin ve kuru bir yerde muhafaza ediniz.

**UYARI - Karışım için hiçbir zaman %10'dan fazla etanol içeren bir yakıt kullanmayın;%10'a kadar etanol içeren gazohol (benzin ve etanol karışımı) veya E10 yakıtı kullanılabilir.**

**NOT -** Yalnızca kullanımda gerekli olan karışımı hazırlayın: Hazne ya da yakıt deposu içinde uzun süre bırakmayın. Karışımı 12 ay bir süreliğine korumak için 001000972 kodlu **Emak ADDITIX 2000** yakıt stabilizatörü kullanılması önerilir (Şekil. 21).

**Alkil benzin**

**UYARI - Alkil benzin normal benzin ile aynı yoğunluğa sahip değildir. Bu nedenle, normal benzin ile çalıştırılan motorlar H vidasının farklı şekilde ayarlanmasını gerektirebilir. Bu işlem için Yetkili Destek Merkezine başvurmak gereklidir.**

**YAKIT DOLDURMA (Şekil 23)**

Karışımı yakıt doldurmadan önce iyice karıştırınız (Şekil 22).



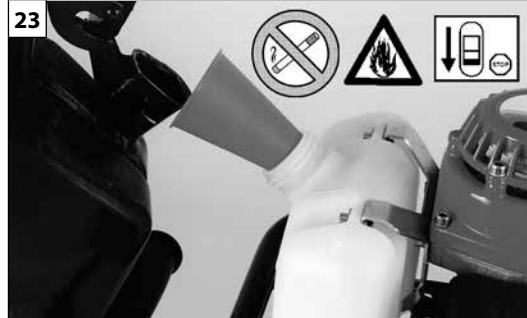

Česky	Русский	Polski
<p align="center"><b>SPOUŠTĚNÍ</b></p>	<p align="center"><b>ВКЛЮЧЕНИЕ</b></p>	<p align="center"><b>URUCHAMIANIE</b></p>
<p><b>PALIVO</b> Tento přístroj má pohon z dvoutaktního motoru a vyžaduje tedy směs benzínu a oleje pro dvoutaktní motory. Směs bezolovnatého benzínu a oleje pro dvoutaktní motory si připravte předem v čisté nádobě schválené pro benzín (obr. 17).</p> <p><b>DOPORUČENÉ PALIVO:</b> TENTO MOTOR JE SCHVÁLEN PRO ČINNOST S BEZOLOVNATÝM AUTOMOBILOVÝM BENZÍNEM S OKTANOVÝM ČÍSLEM 89 ((R + M) / 2) NEBO VYŠŠÍM (OBR. 18).</p> <p>Olej pro dvoutaktní motory smíchejte s benzínem podle pokynů na obalu. Doporučujeme používat olej pro dvoutaktní motory Oleo-Mac v množství 2 % (1:50), který byl vyvinut speciálně pro dvoutaktní motory Oleo-Mac chlazené vzduchem.</p> <p>Správný míchací poměr olej/palivo, uvedený v prospektu (obr. 19), je vhodný jak pro používání motorového oleje Oleo-Mac <b>PROSINT 2</b> a <b>EUROSINT 2</b> (obr. 20), tak pro ekvivalentní motorové oleje vysoké jakosti (specifikace JASO FD nebo ISO L-EGD).</p> <p><b>UPOZORNĚNÍ: NEPOUŽÍVEJTE OLEJ PRO AUTA ANI OLEJ PRO DVOUAKTNÍ MOTORY PRO ČLUNY.</b></p> <p><b>UPOZORNĚNÍ:</b></p> <ul style="list-style-type: none"> <li>- Kupujte pouze potřebné množství paliva podle vlastní spotřeby; nekupujte více, než se spotřebuje za jeden nebo dva měsíce;</li> <li>- Benzín uchovávejte v hermeticky uzavřené nádobě, na chladném a suchém místě.</li> </ul> <p><b>UPOZORNĚNÍ - Pro palivovou směs nikdy nepoužívejte palivo s podílem etanolu větším než 10 %; přípustné jsou gasohol (směs benzínu a etanolu) s podílem etanolu do 10 % nebo palivo E10.</b></p> <p><b>POZNÁMKA</b> - Připravujte pouze takové množství paliva, které potřebujete k práci, nenechávejte směs v nádrži nebo kanystru příliš dlouho. Pro skladování směsi po dobu 12 měsíců doporučujeme použít stabilizátor paliva <b>Emak ADDITIX 2000</b> kód 001000972 (obr. 21).</p> <p><b>Alkylový benzín</b></p> <p><b>UPOZORNĚNÍ</b> - alkylový benzín nemá stejnou hustotu jako normální benzín. Proto mohou motory seřízené s normálním benzínem vyžadovat jiné seřízení šroubu H. K tomu je třeba se obrátit na autorizované servisní středisko.</p> <p><b>DOLÉVÁNÍ PALIVA (obr. 23)</b> Kanystr se směsí před dolitím zatřepejte (obr. 22).</p>	<p><b>ТОПЛИВО</b> Данная машина приводится в действие 2-тактным двигателем и подлежит заправке предварительно приготовленной бензино-масляной смесью для 2-тактных двигателей. Предварительно смешайте неэтилированный бензин с маслом для двухтактных двигателей в чистой емкости, пригодной для хранения бензина (Рис. 17).</p> <p><b>РЕКОМЕНДУЕМОЕ ТОПЛИВО:</b> ДАННЫЙ ДВИГАТЕЛЬ СЕРТИФИЦИРОВАН ДЛЯ РАБОТЫ С НЕЭТИЛИРОВАННЫМ БЕНЗИНОМ ДЛЯ АВТОТРАНСПОРТНЫХ СРЕДСТВ С ОКТАНОВЫМ ЧИСЛОМ 89 ((R + M) / 2) ИЛИ БОЛЬШИМ (Рис.18).</p> <p>Смешивайте бензин с маслом для двухтактных двигателей в соответствии с указаниями, приведенными на таре. Мы рекомендуем использовать масло для 2-тактных двигателей Oleo-Mac в концентрации 2% (1:50), специально разработанное для всех двухтактных двигателей с воздушным охлаждением Oleo-Mac. Соотношения масла/бензина, приведенные в следующей таблице (Рис.19), являются верными при использовании масла Oleo-Mac <b>PROSINT 2</b> или <b>EUROSINT 2</b> (Рис.20) или эквивалентного ему высококачественного масла (удовлетворяющего стандарту JASO FD или ISO L-EGD).</p> <p><b>ВНИМАНИЕ! НЕ ИСПОЛЬЗУЙТЕ МАСЛО ДЛЯ АВТОМОБИЛЕЙ ИЛИ МАСЛО ДЛЯ ЗАБОРТНЫХ ДВУХТАКТНЫХ ДВИГАТЕЛЕЙ</b></p> <p><b>ВНИМАНИЕ!</b></p> <ul style="list-style-type: none"> <li>- Приобретайте топливо исключительно в количествах, соответствующих вашему объему потребления; не приобретайте больше топлива, чем вы расходуете в течение одного-двух месяцев;</li> <li>- Храните бензин в герметичной емкости в сухом и прохладном месте.</li> </ul> <p><b>ВНИМАНИЕ! Никогда не используйте для топливной смеси топливо с содержанием этанола больше 10 %; допускается использовать газохол (смесь бензина с этанолом) с содержанием этанола до 10 % или топливо E10.</b></p> <p><b>ПРИМЕЧАНИЕ</b> - Готовьте только необходимое для работы количество смеси; не оставляйте готовую смесь в баке машины или в канистре на долгое время. Рекомендуется использовать стабилизирующую присадку для топлива <b>Emak ADDITIX 2000</b> код 001000972, позволяющую хранить топливную смесь в течение 12 месяцев (Рис. 21).</p> <p><b>Алкилированный бензин</b></p> <p><b>ВНИМАНИЕ!</b> Плотность алкилированного бензина отлична от плотности обычного бензина. Поэтому на двигателях, отрегулированных для работы с обычным бензином, может потребоваться изменение регулировки винта H. Для выполнения этой операции следует обращаться в авторизованный сервисный центр.</p> <p><b>ЗАПРАВКА ТОПЛИВНОЙ СМЕСЬЮ (Рис.23)</b> Перед заправкой взболтайте канистру со смесью (Рис.22).</p>	<p><b>PALIWO</b> Niniejsze urządzenie jest napędzane silnikiem dwusuwowym i wymaga wstępnego sporządzenia mieszanki benzyny z olejem do silników dwusuwowych. Zmieszać benzynę bezołowiową i olej do silników dwusuwowych w czystym pojemniku, odpowiednim do przechowywania benzyny (Rys. 17).</p> <p><b>ZALECANE PALIWO:</b> TEN SILNIK JEST PRZYSTOSOWANY DO PRACY NA BENZYNIE BEZOŁOWIOWEJ, PRZEZNACZONEJ DO UŻYTKU W POJAZDACH SAMOCHODOWYCH, O LICZBIE OKTANOWEJ 89 ((R + M) / 2) LUB WYŻSZEJ (Rys. 18).</p> <p>Zmieszać olej do silników dwusuwowych z benzyną zgodnie z instrukcjami podanymi na opakowaniu. Zalecamy korzystanie z oleju do silników dwusuwowych Oleo-Mac 2% (1:50) opracowanego specjalnie dla silników dwusuwowych chłodzonych powietrzem Oleo-Mac.</p> <p>Prawidłowe proporcje oleju/benzyny podane w prospekcie (Rys. 19) są odpowiednie, jeśli korzysta się z oleju do silników Oleo-Mac <b>PROSINT 2</b> i <b>EUROSINT 2</b> (Rys. 20) lub równorzędного oleju silnikowego wysokiej jakości (zgodnego z normą JASO FD lub ISO L-EGD).</p> <p><b>OSTROŻNIE: NIE KORZYSTAĆ Z OLEJU DO POJAZDÓW SAMOCHODOWYCH LUB OLEJÓW DO DWUSUWOWYCH SILNIKÓW ZABURTOWYCH.</b></p> <p><b>OSTROŻNIE:</b></p> <ul style="list-style-type: none"> <li>- Dostosować ilość kupowanej benzyny do jej rzeczywistego zużycia; nie kupować więcej paliwa, niż jest się w stanie wykorzystać w ciągu jednego lub dwóch miesięcy;</li> <li>- Przechowywać benzynę w hermetycznie zamkniętym pojemniku w suchym i chłodnym miejscu.</li> </ul> <p><b>OSTROŻNIE: Do mieszanki nie należy nigdy używać paliwa zawierającego więcej niż 10% etanolu; dopuszczalne są mieszanki benzyny i etanolu zawierające etanol w stężeniu do maks. 10% lub paliwo typu E10.</b></p> <p><b>UWAGA</b> - Przygotować tyle tylko mieszanki, ile zostanie zużyte w ciągu dnia pracy. Nie pozostawiać mieszanki w zbiorniku lub w kaniestrze zbyt długo. Zaleca się stosowanie stabilizatora do paliwa <b>ADDITIX 2000</b> marki <b>Emak</b> o kodzie 001000972. Pozwala on zachować właściwości mieszanki przez okres 12 miesięcy (Rys. 21).</p> <p><b>Benzyna alkiLOWANA</b></p> <p><b>OSTROŻNIE: Benzyna alkiLOWANA nie posiada takiej samej gęstości, jak standardowa. Z tego powodu silniki wyregulowane ze standardową benzyną mogą wymagać innej regulacji śruby H. W celu przeprowadzenia tej procedury należy się zwrócić do autoryzowanego serwisu.</b></p> <p><b>UZUPEŁNIANIE PALIWA (Rys. 23)</b> Potrząsnąć zbiornikiem z mieszanką przed rozpoczęciem uzupełniania paliwa (Rys. 22).</p>



Português

**PARA DAR PARTIDA**

**⚠ ATENÇÃO:** observar as instruções de segurança para o manuseamento do combustível. Desligar sempre o motor antes de realizar o reabastecimento. Nunca adicionar combustível a uma máquina com o motor a funcionar ou quente. Afastar-se pelo menos 3 m da posição em que foi realizado o reabastecimento antes de ligar o motor (Fig. 23). **NÃO FUMAR!**

1. Limpar a superfície em redor do bujão do combustível para evitar contaminações.
2. Desapertar lentamente o bujão do combustível.
3. Deitar a mistura do combustível no depósito com cuidado. Evitar derrames.
4. Antes de voltar a colocar o bujão do combustível, limpar e verificar a junta.
5. Volte a colocar imediatamente o bujão do combustível apertando-o manualmente. Remover eventuais derrames de combustível.

**NOTA:** é normal que um motor novo emita fumo durante e depois da primeira utilização.

**⚠ ATENÇÃO:** verificar se existem perdas de combustível e, se existirem, eliminá-las antes da utilização. Se necessário, contactar o serviço de assistência do seu revendedor.

**Motor encharcado**

- Coloque o interruptor on/off na posição **STOP**.
- Engate uma ferramenta adequada na carcaça da vela de ignição (**A**, Fig. 25).
- Force a carcaça da vela de ignição para levantar.
- Desaperte e seque a vela de ignição.
- Abra completamente o acelerador.
- Puxe o cordão de arranque várias vezes para esvaziar a câmara de combustão.
- Volte a montar a vela de ignição e ligue a carcaça da vela de ignição, pressione **firmemente** para baixo – volte a montar as outras peças.
- Coloque o interruptor on/off na posição I, a posição de arranque.
- Coloque a alavanca de arranque na posição OPEN – mesmo com o motor frio.
- De seguida, ligue o motor.

Ελληνικά

**ΕΚΚΙΝΗΣΗ**

**⚠ ΠΡΟΣΟΧΗ:** Τηρείτε τις οδηγίες ασφαλείας για το χειρισμό του καυσίμου. Σβήνετε πάντα τον κινητήρα πριν από τον ανεφοδιασμό. Μην προσθέτετε ποτέ καύσιμο στο μηχάνημα όταν ο κινητήρας λειτουργεί ή είναι ζεστός. Πριν βάλετε μπροστά τον κινητήρα, απομακρυνθείτε τουλάχιστον 3 m από το σημείο όπου πραγματοποιήθηκε ο ανεφοδιασμός (Εικ. 23). **ΜΗΝ ΚΑΠΝΙΖΕΤΕ!**

1. Καθαρίστε την επιφάνεια γύρω από την τάπα καυσίμου, για να αποφευχθεί τυχόν ρύπανση.
2. Χαλαρώστε αργά την τάπα καυσίμου.
3. Προσθέστε προσεκτικά το μείγμα καυσίμου στο ρεζερβουάρ. Μην χύνετε το καύσιμο.
4. Πριν τοποθετήσετε ξανά την τάπα καυσίμου, καθαρίστε και ελέγξτε το λάστιχο.
5. Τοποθετήστε αμέσως την τάπα καυσίμου σφίγγοντάς την με το χέρι. Καθαρίστε τυχόν καύσιμο που έχει χυθεί.

**ΣΗΜΕΙΩΣΗ:** Είναι φυσιολογικό ένας καινούριος κινητήρας να εκπέμπει καπνό κατά τη διάρκεια, καθώς και μετά την πρώτη χρήση.

**⚠ ΠΡΟΣΟΧΗ:** Ελέγξτε εάν έχει χυθεί καύσιμο και καθαρίστε τυχόν διαρροές πριν από τη χρήση. Εάν απαιτείται, επικοινωνήστε με το τμήμα τεχνικής υποστήριξης του προμηθευτή σας.

**Ο κινητήρας είναι μπουκωμένος.**

- Θέστε το διακόπτη on/off στη θέση **STOP**.
- Χρησιμοποιήστε ένα κατάλληλο εργαλείο στην πίπα του μπουζί (**A**, Εικ. 25).
- Αφαιρέστε την πίπα του μπουζί.
- Ξεβιδώστε και στεγνώστε το μπουζί.
- Ανοίξτε τέρμα το γκάζι.
- Τραβήξτε το σκοινί εκκίνησης αρκετές φορές για να καθαρίσει ο θάλαμος καύσης.
- Επανατοποθετήστε το μπουζί και συνδέστε την πίπα, πιέστε τη κάτω **γερά** – επανασυναρμολογήστε τα άλλα εξαρτήματα.
- Θέστε το διακόπτη on/off στη θέση I, εκκίνησης.
- Θέστε το μοχλό τσοκ κινητήρα στην ΑΝΟΙΚΤΗ (OPEN) θέση – ακόμη και εάν ο κινητήρας είναι κρύος.
- Τώρα εκκινήστε τον κινητήρα.

Türkçe

**ÇALIŞTIRMAYA GEÇİŞ**

**⚠ DİKKAT:** yakıt karıştırma ile ilgili talimatlara uyunuz. Yakıt doldurmadan önce motoru daima kapatınız. Motoru çalışır veya sıcak haldeki arabaya asla yakıt koymayınız. Yakıt doldurma işleminden sonra motoru çalıştırmadan önce bulunduğunuz konumdan en az 3 m uzaklaşınız (Şekil 23). **SIGARA İÇMEYİNİZ!**

1. Kirlenmesini önlemek için yakıt kapağının etrafını temizleyiniz.
2. Yakıt kapağını yavaşça gevşetiniz.
3. Yakıt karışımını dikkatli bir şekilde tanka doldurunuz. Etrafa dökülmesini önleyiniz.
4. Yakıt kapağını yerine yerleştirmeden önce, contayı temizleyiniz ve kontrol ediniz.
5. Yakıt kapağını derhal yerine yerleştirerek elinizle sıkılayınız. Dökülen yakıtı temizleyiniz.

**NOT:** yeni bir motorun ilk kullanımında veya sonrasında duman çıkarması normaldir.

**⚠ DİKKAT:** Yakıt kaçağı olup olmadığını kontrol ediniz, varsa kullanmadan önce temizleyiniz. Gerekliği takdirde, teknik servise veya satıcınıza danışınız.

**Yakıt taşırmış motor**

- On/off (açma/kapama) sivicini **STOP (DURDURMA)** durumuna getiriniz.
- Buji botuna uygun bir alet geçiriniz (**A**, Şekil 25).
- Buji botunu kaldırınız.
- Bujiyi açınız ve kurutunuz.
- Gazı tam açınız.
- Yanma odasını temizlemek için çalıştırma ipini bir kaç kez çekiniz.
- Bujiyi tekrar yerleştiriniz ve buji botunu **yavaşça** bastırarak takınız – diğer parçaları tekrar monte ediniz.
- On/off sivicini I, çalıştırma pozisyonuna getiriniz.
- Takoz kolunu OPEN pozisyonuna getiriniz – motor soğuk olsa bile.

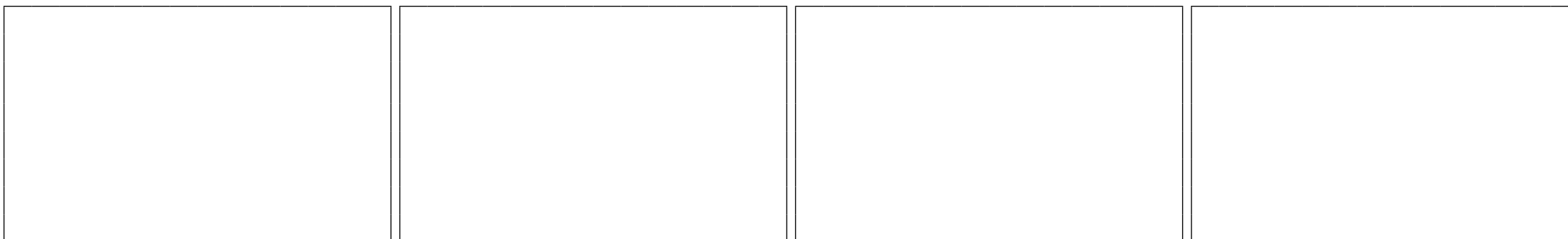



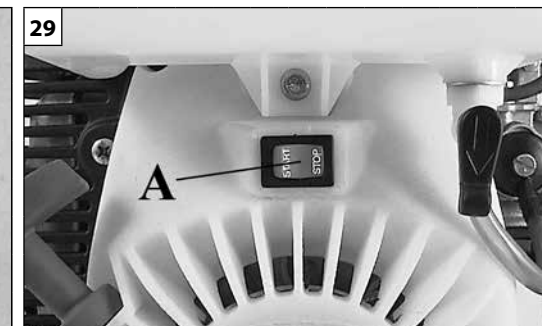
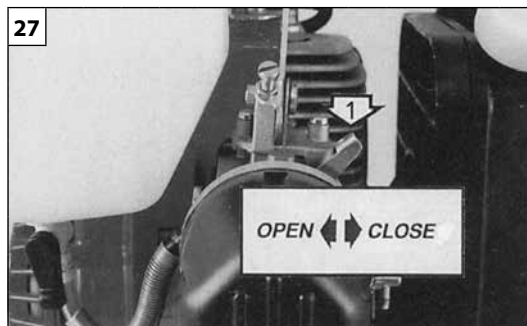
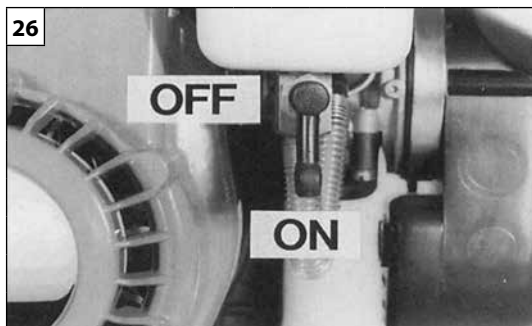



Česky	Русский	Polski
<p align="center"><b>SPOUŠTĚNÍ</b></p>	<p align="center"><b>ВКЛЮЧЕНИЕ</b></p>	<p align="center"><b>URUCHAMIANIE</b></p>
<p><b>⚠ POZOR: dodržujte bezpečnostní předpisy pro manipulaci s palivem. Před dolitím benzínu vždy nejdříve vypněte motor. Nelijte nikdy palivo do stroje s motorem v činnosti nebo zahřátým motorem. Před nastartováním motoru odejděte alespoň 3 m od místa, kde se dolévalo palivo (Obr. 23). NEKURŤE!</b></p> <ol style="list-style-type: none"> <li>1. Povrch kolem uzávěru palivové nádržky očistěte, aby nedošlo k znečištění.</li> <li>2. Uzávěr pomalu povolte.</li> <li>3. Směs paliva pozorně nalijte do nádrže. Dejte pozor, abyste ji nerozlili.</li> <li>4. Před vložením a zašroubováním uzávěru zkontrolujte a očistěte jeho těsnění.</li> <li>5. Palivový uzávěr ihned vložte do nalévacího hrdla a dotáhněte rukou. Případně rozlité palivo odstraňte.</li> </ol> <p><b>POZNÁMKA: je normální, když nový motor během a po prvním používání kouří.</b></p> <p><b>⚠ POZOR: zkontrolujte, jestli nedochází k úniku paliva, případné netěsnosti opravte před používáním stroje. Pokud je to nutné, spojte se servisním střediskem prodejce.</b></p> <p><b>Motor je zahlcený</b></p> <ul style="list-style-type: none"> <li>- Nastavte vypínač Zap/Vyp na <b>STOP</b>.</li> <li>- Vsuňte vhodný nástroj pod koncovku zapalovací svíčky (<b>A, obr. 25</b>).</li> <li>- Pákou kabelovou koncovku zapalovací svíčky odstraňte.</li> <li>- Vyšroubujte a vysušte zapalovací svíčku.</li> <li>- Zcela stiskněte páčku plynu.</li> <li>- Několikrát zatáhněte za lanko startéru, aby se spalovací komora vyčistila.</li> <li>- Zapalovací svíčku vložte zpět a připojte koncovku zapalovací svíčky, <b>pevně</b> ji přitlačte - znovu sestavte další díly.</li> <li>- Přesuňte vypínač Zap/Vyp do polohy I, startování.</li> <li>- Páčku sytiče nastavte do polohy OTEVŘENO (OPEN), i když je motor studený.</li> <li>- Nyní nastartujte motor.</li> </ul>	<p><b>⚠ ВНИМАНИЕ! При обращении с топливом соблюдайте установленные правила техники безопасности. Перед заправкой выключайте двигатель. Никогда не выполняйте заправку бака машины при еще горячем или работающем двигателе. Перед тем как запускать двигатель, отойдите не менее, чем на 3 м от места выполнения заправки (Рис.23). НЕ КУРИТЕ!</b></p> <ol style="list-style-type: none"> <li>1. Во избежание засорений прочистите поверхность вокруг заливочной горловины.</li> <li>2. Медленно отвинтите крышку заливочной горловины.</li> <li>3. Осторожно залейте в бак бензино-масляную смесь. Не допускайте проливания топлива.</li> <li>4. Перед тем как устанавливать на место крышку заливочной горловины, прочистите прокладку и проверьте ее состояние.</li> <li>5. Сразу же после заправки установите на место крышку заливочной горловины и закрутите ее вручную. В случае пролива топлива вытрите его.</li> </ol> <p><b>ПРИМЕЧАНИЕ: испускание дыма новым двигателем при его первом использовании и после него является нормальным явлением.</b></p> <p><b>⚠ ВНИМАНИЕ! Проверяйте, нет ли утечек топлива из машины, и в случае обнаружения таковых устраняйте их перед тем, как приступать к работе. При необходимости обращайтесь в авторизованный сервисный центр.</b></p> <p><b>Двигатель залит топливом</b></p> <ul style="list-style-type: none"> <li>- Установите переключатель в положение <b>СТОП (STOP)</b>.</li> <li>- Подденьте подходящий инструмент под колпак свечи зажигания (<b>A, Рис. 25</b>).</li> <li>- Снимите колпак свечи.</li> <li>- Отвинтите и снимите свечу зажигания.</li> <li>- Широко откройте дроссельную заслонку.</li> <li>- Несколько раз дерните за шнур стартера, чтобы очистить камеру сгорания.</li> <li>- Установите на место свечу зажигания, установите колпак и сильно нажмите на него – затем установите на место остальные детали.</li> <li>- Установите выключатель в I - положение пуска.</li> <li>- Установите рычаг воздушной заслонки в положение "Открыто" (OPEN), даже если двигатель еще не прогрет.</li> <li>- Теперь запустите двигатель.</li> </ul>	<p><b>⚠ UWAGA: przestrzegać instrukcji bezpieczeństwa dotyczących obchodzenia się z paliwem. Wyłączyć silnik przed rozpoczęciem uzupełniania paliwa. Nigdy nie dolewać paliwa do urządzenia z uruchomionym bądź gorącym silnikiem. Odsunąć się na odległość przynajmniej 3 m od miejsca, w którym przeprowadzono uzupełnianie paliwa przed uruchomieniem silnika (Rys. 23). NIE PALIĆ TYTONIU!</b></p> <ol style="list-style-type: none"> <li>1. Wyczyścić powierzchnię dookoła korka wlewu paliwa, aby uniknąć przedostawania się zanieczyszczeń.</li> <li>2. Powoli odkręcić korek wlewu paliwa.</li> <li>3. Ostrożnie wlać mieszankę paliwa do zbiornika. Unikać rozlewania paliwa.</li> <li>4. Przed ponownym założeniem korka wlewu paliwa, wyczyścić i sprawdzić stan uszczelki.</li> <li>5. Natychmiast ponownie założyć korek wlewu paliwa, dokręcając go ręcznie. Usunąć ewentualne rozlane paliwo.</li> </ol> <p><b>UWAGA: jest zjawiskiem normalnym, że nowy silnik wytwarza dym podczas i po pierwszym użyciu.</b></p> <p><b>⚠ UWAGA: upewnić się, że nie ma wycieków paliwa, a jeśli do nich doszło, usunąć je przed rozpoczęciem użytkowania. Jeśli pojawi się taka potrzeba, należy skontaktować się z lokalnym dystrybutorem urządzeń.</b></p> <p><b>Silnik jest zalany</b></p> <ul style="list-style-type: none"> <li>- Ustawić przełącznik wł./wył w pozycji <b>ZATRZYMANIA (STOP)</b>.</li> <li>- Zaczepić odpowiednie narzędzie o fajkę świecy zapłonowej (<b>A, rys. 25</b>).</li> <li>- Podważyć i wyjąć fajkę ze świecy zapłonowej.</li> <li>- Odkręcić i osuszyć świecę zapłonową.</li> <li>- Szeroko otworzyć przepustnicę.</li> <li>- Kilka razy pociągnąć linkę rozrusznika w celu opróżnienia komory spalania.</li> <li>- Ponownie zamocować świecę zapłonową i podłączyć fajkę, naciskając ją <b>mocno</b> w dół. Zamontować pozostałe elementy.</li> <li>- Ustawić przełącznik wł./wył. w pozycji uruchamiania.</li> <li>- Ustawić dźwignię ssania w pozycji OTWARCIA (OPEN) — nawet jeśli silnik jest zimny.</li> <li>- Uruchomić silnik.</li> </ul>



Português	Ελληνικά	Türkçe
<p align="center"><b>PARA DAR PARTIDA</b></p>	<p align="center"><b>ΕΚΚΙΝΗΣΗ</b></p>	<p align="center"><b>ÇALIŞTIRMAYA GEÇİŞ</b></p>
<p><b>ARRANQUE DO MOTOR</b>            Coloque o interruptor na posição "I" (A, Fig. 29).            Verifique se o acelerador funciona correctamente (B, Fig. 28).            Abra a torneira do combustível, posicionando-a em «ON» (Fig. 26).            Ponha o ar (1) (Fig. 27) na posição «CLOSE» apenas para o motor frio. Mantendo bem firme a máquina, puxe lentamente a empunhadura de arranque até que se encontre resistência, depois puxe energicamente até que o motor inicie a dar alguns estalos.            Ponha de seguida o ar (1) (Fig. 27) na posição «OPEN» e volte a puxar o starter até o motor pegar.            Depois do arranque, aqueça o motor antes de aumentar o número de rotações até o valor requerido; quando durante o uso não for mais necessário um elevado número de rotações, reponha a alavanca do acelerador no mínimo.</p> <p><b>⚠ ATENÇÃO! - Quando o motor já estiver quente, não use o start (1) (Fig. 27) para o arranque.</b></p> <p><b>AMACIAMENTO DO MOTOR</b>            O motor debita a sua potência máxima após 5÷8 horas de trabalho.            Durante o período de amaciamento não deixe o motor em marcha lenta no regime máximo de rotações para não sobrecarregá-lo.</p> <p><b>⚠ ATENÇÃO! - Durante o período de amaciamento não varie a carburação para tentar aumentar a potência pois tal danifica o motor.</b></p>	<p><b>ΕΚΚΙΝΗΣΗ ΚΙΝΗΤΗΡΑ</b>            Φέρτε τον διακόπτη στη θέση "I" (A, Εικ. 29).            Ελέγξτε εάν ο λεβιές γκαζιού (B, Εικ. 28) λειτουργεί καλά.            Ανοίξτε την στρόφιγγα του καυσίμου φέρνοντάς την στη θέση "ON" (Εικ. 26).            Φέρτε τον λεβιέ (1) (Εικ. 27) στην θέση "CLOSE" (μόνο για τις εκκινήσεις με τον κινητήρα ακόμη κρύο).            Κρατώντας ακίνητο το μηχάνημα, τραβήξτε αργά το λεβιέ εκκίνησης μέχρι να συναντήσετε αντίσταση, κατόπιν τραβήξτε δυνατά μέχρι να ακουστούν οι ορισμένες εκρήξεις.            Κατόπιν επαναφέρετε το λεβιέ (1) (Εικ. 27) "OPEN" και τραβήξτε δυνατά μέχρι να ξεκινήσει ο κινητήρας.            Μετά την εκκίνηση θερμάνετε τον κινητήρα πριν φέρετε τις στροφές στον απαιτούμενο αριθμό: όταν κατά την διάρκεια της εργασίας δεν είναι απαραίτητος ένας υψηλός αριθμός στροφών, φέρτε το λεβιέ γκαζιού στο ρελαντί.</p> <p><b>⚠ ΠΡΟΣΟΧΗ! - Όταν ο κινητήρας είναι ήδη ζεστό μην χρησιμοποιείτε το τσοκ (1) (Εικ. 27) για την εκκίνηση.</b></p> <p><b>ΡΟΝΤΑΡΙΣΜΑ ΚΙΝΗΤΗΡΑ</b>            Ο κινητήρας φτάνει στη μέγιστη απόδοση μετά από 5-8 ώρες λειτουργίας.            Κατά τη διάρκεια του χρόνου αυτού μην αφήνετε τον κινητήρα να λειτουργεί χωρίς φορτίο με το μέγιστο αριθμό στροφών για να αποφύγετε υπερβολικές καταπονήσεις.</p> <p><b>⚠ ΠΡΟΣΟΧΗ! - Κατά τη διάρκεια του ρονταρίσματος μην αλλάζετε τη ρύθμιση του καρμπυρατέρ για να αυξήσετε την ισχύ. Μπορεί να προκληθούν βλάβες στον κινητήρα.</b></p>	<p><b>MOTORUN ÇALIŞTIRILMASI</b>            Akım anahtarını "I" konumuna getiriniz (A, Şekil 29).            Gaz Kolunun (B, Şekil 28) doğru çalışıp çalışmadığını kontrol edin. Yakıt vanasını ON'a getirerek açın (Şekil 26). Jigleyi (1) (Şekil 27) "CLOSE"a getirin (bunu sadece motor soğukken yapın). Makinayı sıkıca tutarak, starter ipini dirençle karşılaşıncaya kadar yavaşça çekin. Daha sonra hızla çekin. Buna motor ateşleyene kadar devam edin. Motor ateşledikten sonra istenen devire getirmeden önce motoru ısıtın "OPEN" (1) (Şekil 27). Kullanırken yüksek devirde çalışmanız gerekmediğinde sürat kolunu minimuma getirin.</p> <p><b>⚠ DİKKAT! - Motor sıcakken makineyi çalıştırmak için, çalıştırma kolunu/ipini kullanmayınız (1) (Şekil 27).</b></p> <p><b>MOTOR RODAJI</b>            Motor, 5÷8 saatlik çalışmadan sonra maksimum gücüne erişir.            Bu rodaj periyodu süresince, aşırı yıpranmayı önlemek amacıyla motoru rölantide yani boşta iken maksimum hızda çalıştırmayınız.</p> <p><b>⚠ DİKKAT! - Bu rodaj periyodu süresince, öngörülen güç artışını elde etmek için yakıt tipini değiştirmeyin; motor hasar görebilir.</b></p>

--	--	--	--

Česky	Русский	Polski
SPOUŠTĚNÍ	ВКЛЮЧЕНИЕ	URUCHAMIANIE
<p><b>SPOUŠTĚNÍ</b></p> <p>Spínač nastavte do polohy "I" (A, obr. 29). Zkontrolujte, zda páčka plynu (B, obr. 28) správně funguje. Otevřete kohoutek paliva nastavením do pol. "ON" (obr. 26). Páčku sytiče (1) (obr. 27) dejte do zavřené polohy "CLOSE" (pouze pro spouštění studeného motoru). Pevně držte čerpadlo a pomalu zatáhněte za startovací držadlo, až ucítíte odpor, a pak několikrát zatáhněte energicky až má motor snahu naskočit. Nyní uveďte páčku sytiče (1) (obr. 27) do otevřené polohy "OPEN" a několikrát prudce zatáhněte, až motor nastartuje. Po spuštění nechte motor zahřát a teprve pak zvýšte počet otáček na požadovanou hodnotu: pokud při práci nepotřebujete zvyšovat počet otáček, vraťte páčku plynu na minimum.</p> <p> <b>UPOZORNĚNÍ - Je-li motor již teplý, sytič (1) (obr. 27) ke spuštění nepoužívejte.</b></p> <p><b>ZÁBĚH MOTORU</b></p> <p>Motor dosáhne svého maximálního výkonu po 5-8 hodinách práce. V době záběhu nenechávejte motor běžet naprázdno ve vysokých otáčkách, aby nedocházelo k nadměrnému zatížení motoru.</p> <p> <b>UPOZORNĚNÍ! - V době záběhu neměňte karburaci s cílem zvýšit výkon; motor by se mohl poškodit.</b></p>	<p><b>ЗАПУСК ДВИГАТЕЛЯ</b></p> <p>Установите выключатель в положение "I" (A, рис. 29). Убедитесь, что дроссельный рычаг функционирует нормально (B, рис. 28). Откройте топливный кран, повернув его в положение "ON" (рис. 26). Установите рычаг заслонки (1, рис. 27) в положение "CLOSE" (только для холодных двигателей). Надежно удерживая машину, потяните ручку стартера до появления сопротивления, затем быстро и резко дерните за ручку. Повторяйте эту процедуру, пока двигатель не заведется. Установите рычаг заслонки (1, рис. 27) в положение "OPEN" и снова потяните за ручку стартера, пока двигатель не заведется. После запуска дайте двигателю разогреться, прежде чем увеличивать обороты до требуемой величины. Во время эксплуатации, когда большие обороты двигателя не требуются, передвиньте рычаг акселератора в минимальное положение.</p> <p> <b>ВНИМАНИЕ! - Не используйте стартер (1) (Рис. 27) для запуска уже прогретого двигателя.</b></p> <p><b>ОБКАТКА ДВИГАТЕЛЯ</b></p> <p>Двигатель достигает своей максимальной мощности после 5-8 часов работы. Во время этого периода обкатки не используйте двигатель вхолостую на максимальном числе оборотов, чтобы не подвергать его чрезмерным нагрузкам.</p> <p> <b>ВНИМАНИЕ! - Во время обкатки не изменяйте режим карбюрации для достижения большей мощности; это может привести к повреждению двигателя.</b></p>	<p><b>URUCHOMIENIE</b></p> <p>Ustawić wyłącznik w pozycji "I" (A, Rys. 29). Upewnić się, czy dźwignia gazu (B, Rys. 28) działa prawidłowo. Otworzyć kurek paliwa przestawiając go w poz. «ON» (Rys. 26). Ustawić dźwignię (1) (Rys. 27) w pozycji «CLOSE» (tylko w przypadku startu przy zimnym silniku). Trzymając mocno urządzenie, powoli pociągać uchwyt rozrusznika, aż do oporu, następnie pociągać energicznie aż silnik zacznie zaskakiwać. W tym momencie przestawić dźwignię (1) (Rys. 27) z powrotem w pozycję «OPEN» i zdecydowanie pociągnąć kilka razy aż do uruchomienia silnika. Po rozruchu poczekać aż silnik się rozgrzeje, po czym zwiększyć ilość obrotów do żądanej wartości: kiedy podczas użytkowania nie są już potrzebne wysokie obroty, ponownie ustawić dźwignię gazu na minimum.</p> <p> <b>UWAGA - Gdy silnik jest już gorący, nie używać ssania (1) (Rys. 27) do rozruchu.</b></p> <p><b>DOCIERANIE SILNIKA</b></p> <p>Silnik osiąga moc maksymalną po 5÷8 godzinach pracy. Podczas okresu docierania silnika, nie wolno operować silnikiem na maksymalnych obrotach bez pracy, aby uniknąć nadmiernych obciążeń.</p> <p> <b>UWAGA! - Podczas docierania, nie wolno regulować gaźnika, aby zwiększyć moc, ponieważ można uszkodzić silnik.</b></p>

Português	Ελληνικά	Türkçe
<p align="center"><b>UTILIZAÇÃO</b></p>	<p align="center"><b>ΧΡΗΣΗ</b></p>	<p align="center"><b>KULLANIM</b></p>
<p><b>NORMAS DE UTILIZAÇÃO</b> As motobombas foram concebidas e fabricadas exclusivamente para a bombagem de água e líquidos inertes à temperatura ambiente. É ABSOLUTAMENTE PROIBIDA A UTILIZAÇÃO POR PESSOAS COM MENOS DE 18 ANOS DE IDADE.</p> <p><b>⚠ ATENÇÃO - Verifique constantemente a zona em que está a trabalhar: não dirigir o jacto para pessoas ou animais. Parar imediatamente o motor se alguém se aproximar.</b></p> <p><b>PRECAUÇÕES PARA A ZONA DE TRABALHO</b></p> <ul style="list-style-type: none"> <li>- Não trabalhar junto a fios eléctricos ou edifícios.</li> <li>- Trabalhe apenas quando a visibilidade e a luz são suficientes para ver claramente.</li> <li>- Prestar especial atenção e cuidado, quando se usam as protecções, porque estes equipamentos podem limitar a capacidade de ouvir os sons que indicam os riscos (chamamentos, sinais, avisos, etc.)</li> <li>- Seja extremamente cauteloso quando trabalhar em inclinações ou terrenos irregulares.</li> </ul> <p><b>USOS PROIBIDOS</b> São absolutamente proibidas utilizações com os seguintes produtos:</p> <ul style="list-style-type: none"> <li>- tintas de qualquer tipo</li> <li>- Solventes ou diluentes para tintas de qualquer tipo</li> <li>- Combustíveis ou lubrificantes de qualquer tipo</li> <li>- GPL ou gases de qualquer tipo</li> <li>- Líquidos inflamáveis de qualquer tipo</li> <li>- Líquidos alimentares, quer animais quer humanos</li> <li>- Líquidos contendo grânulos ou sólidos consistentes</li> <li>- Misturas de vários produtos químicos não compatíveis entre si</li> <li>- Líquidos com temperaturas superiores a 40°C</li> <li>- Todos os produtos não adequados ao uso específico da máquina.</li> <li>- Os líquidos contêm antiparasitários, herbicidas e pesticidas.</li> </ul> <p>As motobombas não são um dispositivo de segurança para extinção anti-incêndio. Não bombeie líquidos em recipientes passíveis de explodir por excesso de pressão.</p> <p><b>FUNCIONAMENTO DE CORTESIA</b></p> <ul style="list-style-type: none"> <li>- Seguir as normas e regulamentos locais quando utilizar os atomizadores. Não utilizar de manhã cedo ou muito tarde no decurso do dia.</li> <li>- Usar a velocidade mais baixa possível do motor para realizar o trabalho.</li> </ul> <p><b>PRECAUÇÕES CONTRA OS INCÊNDIOS</b> Não aproxime chamas ou fontes de calor da motobomba.</p>	<p><b>ΚΑΝΟΝΕΣ ΧΡΗΣΗΣ</b> Οι μηχανοκίνητες αντλίες έχουν σχεδιαστεί και κατασκευαστεί αποκλειστικά για την άντληση νερού και αδρανών υγρών σε θερμοκρασία περιβάλλοντος. ΑΠΑΓΟΡΕΥΕΤΑΙ ΑΥΣΤΗΡΑ Η ΧΡΗΣΗ ΑΠΟ ΑΤΟΜΑ ΚΑΤΩ ΤΩΝ 18 ΕΤΩΝ.</p> <p><b>⚠ ΠΡΟΣΟΧΗ - Ελέγχετε συνεχώς το χώρο εργασίας: μην κατευθύνετε τη δέσμη προς άτομα ή ζώα. Σβήνετε αμέσως τον κινητήρα όταν πλησιάζει κάποιο άτομο στο χώρο εργασίας.</b></p> <p><b>ΠΡΟΦΥΛΑΞΕΙΣ ΓΙΑ ΤΟ ΧΩΡΟ ΕΡΓΑΣΙΑΣ</b></p> <ul style="list-style-type: none"> <li>- Μην εκτελείτε εργασίες κοντά σε ηλεκτρικά καλώδια ή κτήρια.</li> <li>- Πρέπει να εργάζεστε μόνο όταν οι συνθήκες ορατότητας και φωτισμού είναι ικανοποιητικές.</li> <li>- Απαιτείται ιδιαίτερη προσοχή όταν χρησιμοποιούνται μέσα προστασίας, καθώς ενδέχεται να περιορίσουν την ικανότητα αντίληψης ήχων που υποδεικνύουν κίνδυνο (εντολές, σήματα, προειδοποιήσεις, κλπ.)</li> <li>- Πρέπει να είστε εξαιρετικά προσεκτικοί όταν εκτελείτε εργασίες σε επικλινή ή ανώμαλα εδάφη.</li> </ul> <p><b>ΑΠΑΓΟΡΕΥΜΕΝΕΣ ΧΡΗΣΕΙΣ</b> Απαγορεύονται αυστηρά χρήσεις με τα ακόλουθα προϊόντα:</p> <ul style="list-style-type: none"> <li>- Βερνίκια παντός είδους και τύπου</li> <li>- Διαλύτες ή αραιωτικά για βερνίκια παντός είδους και τύπου</li> <li>- Καύσιμα ή λιπαντικά παντός είδους και τύπου</li> <li>- Υγραέριο ή αέρια παντός είδους και τύπου</li> <li>- Ευφλεκτα υγρά παντός είδους και τύπου</li> <li>- Πόσιμα υγρά για ζώα ή ανθρώπους</li> <li>- Υγρά που περιέχουν κόκκους ή στερεά μεγάλων διαστάσεων</li> <li>- Μίγματα διαφόρων ασύμβατων μεταξύ τους χημικών προϊόντων</li> <li>- Υγρά με θερμοκρασίες άνω των 40°C</li> <li>- Όλα τα προϊόντα που δεν προβλέπονται για τον προορισμό χρήσης του μηχανήματος.</li> <li>- Υγρά που περιέχουν αντιπαρασιτικά, ζιζανιοκτόνα και φυτοφάρμακα.</li> </ul> <p>Οι μηχανοκίνητες αντλίες δεν προορίζονται για χρήση ως συσκευές ασφαλείας για πυρόσβεση. Μην αντλείτε υγρά σε δοχεία που μπορεί να εκραγούν λόγω υπερπίεσης.</p> <p><b>ΣΩΣΤΗ ΛΕΙΤΟΥΡΓΙΑ</b></p> <ul style="list-style-type: none"> <li>- Ακολουθείτε τους τοπικούς κανονισμούς σχετικά με τη χρήση ψεκαστήρων. Μη χρησιμοποιείτε το μηχάνημα χωρίς το πρωί ή πολύ αργά κατά τη διάρκεια της ημέρας.</li> <li>- Χρησιμοποιείτε τη χαμηλότερη δυνατή ταχύτητα κινητήρα για την εκτέλεση της εργασίας σας.</li> </ul> <p><b>ΜΕΤΡΑ ΠΡΟΛΗΨΗΣ ΠΥΡΚΑΓΙΩΝ</b> Φυλάσσετε τη μηχανοκίνητη αντλία μακριά από φωτιές ή πηγές θερμότητας.</p>	<p><b>KULLANMA ÖNLEMLERİ</b> Su pompaları özellikle ortam sıcaklığındaki durağan suları ve suları pompalamak için tasarlanmış ve üretilmiştir. 18 YAŞINDAN KÜÇÜKLERİN KULLANMASI KESİNLİKLE YASAKTIR.</p> <p><b>⚠ UYARI – Çalıştığınız alanı devamlı olarak kontrol ediniz: jeti insanlara veya hayvanlara doğru tutmayınız. Birinin yaklaşması halinde motoru derhal durdurunuz.</b></p> <p><b>ÇALIŞMA ALANI İÇİN TEDBİRLER</b></p> <ul style="list-style-type: none"> <li>- Elektrik kablolarının veya binaların yakınında çalışmayınız.</li> <li>- Sadece görüş mesafesi ve ışık yeterli iken çalışınız.</li> <li>- Koruyucuları giydiğinizde özellikle dikkat ediniz ve tetikte olunuz çünkü bu gibi teçhizatlar tehlike işareti veren sesleri (çağrılar, sinyaller, uyarılar, vb.) duymanızı engelleyebilir</li> <li>- Eğimli veya engebeli arazi üzerinde çalışırken çok dikkatli olunuz.</li> </ul> <p><b>KULLANIMIN YASAK OLDUĞU HALLER</b> Aşağıdaki ürünlerle birlikte kullanılması kesinlikle yasaktır:</p> <ul style="list-style-type: none"> <li>- Herhangi bir çeşit veya türden vernik/vila</li> <li>- Herhangi bir çeşit veya türden verniğin çözücü veya seyrelticileri</li> <li>- Herhangi bir çeşit veya türden yağ veya yakıt</li> <li>- Herhangi bir çeşit veya türden LPG veya gaz</li> <li>- Herhangi bir çeşit veya türden yanıcı sıvı</li> <li>- Gerek insan gerekse hayvan gıda suları</li> <li>- Partiküller veya katı madde içerikli sıvılar</li> <li>- Uyumlu olmayan kimyasal ürün karışımları</li> <li>- Sıcaklığı 40°C değerinin üstündeki sıvılar</li> <li>- Makinenin kullanım amaçları içerisinde dahil olmayan tüm ürünler.</li> <li>- Parazit önleyici, zararlı ot ilaçları ve böcek zehri içeren sıvılar.</li> </ul> <p>Su pompaları yangın söndürmek için kullanılan güvenlik aletleri değildir. Yüksek basınç nedeniyle patlayabilecek kapların içinde bulunan sıvıları pompalamayınız.</p> <p><b>SAYGILI ÇALIŞTIRMA</b></p> <ul style="list-style-type: none"> <li>- Atomizatörlerin kullanılma zamanları ile ilgili yerel kural ve düzenlemelere uyunuz. Sabah erken veya günün geç saatlerinde kullanmayınız.</li> <li>- İşinizi yaparken en düşük motor hızını kullanınız.</li> </ul> <p><b>YANGINA KARŞI ALINACAK ÖNLEMLER</b> Su pompasına ateşle veya ısı kaynaklarıyla yaklaşmayınız.</p>

Česky	Русский	Polski
<p align="center"><b>POUŽITÍ</b></p>	<p align="center"><b>ПРАВИЛА ПОЛЬЗОВАНИЯ</b></p>	<p align="center"><b>UŻYTKOWANIE</b></p>
<p><b>PŘEDPISY K POUŽITÍ</b> Benzinová zahradní čerpadla jsou konstruována výhradně pro čerpání vody a neutrálních kapalin při teplotě prostředí. <b>POUŽIVÁNÍ OSOBAMI MLADŠÍMI 18 LET JE PŘÍSNĚ ZAKÁZANO.</b></p> <p><b>⚠ POZOR - Neustále kontrolujte prostor, v němž se pracuje: nikdy nestříkejte proti osobám ani zvířatům. Jakmile se někdo přibližuje, ihned vypněte motor.</b></p> <p><b>UPOZORNĚNÍ PRO PRACOVNÍ OBLAST</b></p> <ul style="list-style-type: none"> <li>- Nikdy nepracujte v blízkosti elektrického vedení či budov.</li> <li>- Pracujte pouze tehdy, kdy jsou světelné podmínky dostačující pro zřetelnou viditelnost.</li> <li>- Postupujte zvláště opatrně, když se používají ochranné prostředky, protože některé prostředky osobní ochrany mohou omezit schopnost slyšet zvuky označující nebezpečí (výzvy, signály, upozornění atd.).</li> <li>- Velkou pozornost věnujte práci ve svahu a nesoudržném terénu.</li> </ul> <p><b>ZAKÁZANÉ POUŽITÍ</b> Používání s následujícími výrobky je výslovně zakázáno:</p> <ul style="list-style-type: none"> <li>- laky všech druhů a typů</li> <li>- Rozpouštědly nebo ředidly všech druhů a typů</li> <li>- Palivý nebo mazadly všech druhů a typů</li> <li>- Zkapalněným propanem nebo plyny všech druhů a typů</li> <li>- Hořlavými kapalinami všech druhů a typů</li> <li>- Potravinovými tekutinami určenými pro zvířata i lidi</li> <li>- Kapalinami obsahujícími pevné granule nebo částice</li> <li>- Směsí více chemických prostředků, které nejsou vzájemně slučitelné</li> <li>- Kapalinami s teplotami vyššími než 40°C</li> <li>- Všemi produkty, které neodpovídají určenému použití přístroje.</li> <li>- Kapalinami, obsahujícími přípravky proti parazitům, herbicidy a pesticidy.</li> </ul> <p>Benzinová zahradní čerpadla nejsou bezpečnostní zařízení pro hašení požárů. Nečerpejte kapaliny do nádob, které by mohly explodovat přetlakem.</p> <p><b>PRAVIDLA CHOVÁNÍ</b></p> <ul style="list-style-type: none"> <li>- Dodržujte místní pravidla a nařízení pro používání čerpadel. Nepoužívejte je brzy ráno ani pozdě večer.</li> <li>- Pro práci vždy používejte jenom nejnižší nutnou rychlost motoru.</li> </ul> <p><b>OPATŘENÍ PROTI POŽÁRU</b> S benzinovým zahradním čerpadlem se nepřibližujte k otevřenému ohni ani zdrojům tepla.</p>	<p><b>ПРАВИЛА ПРИМЕНЕНИЯ</b> Данные мотопомпы разработаны исключительно для перекачки воды и инертных жидкостей при температуре окружающей среды. <b>КАТЕГОРИЧЕСКИ ЗАПРЕЩАЕТСЯ ЭКСПЛУАТАЦИЯ МАШИНЫ ЛИЦАМИ, НЕ ДОСТИГШИМИ 18 ЛЕТ.</b></p> <p><b>⚠ ВНИМАНИЕ! – Постоянно следите за обрабатываемым участком: не направляйте струю на людей или животных. При приближении человека или животного немедленно останавливайте двигатель.</b></p> <p><b>МЕРЫ ПРЕДОСТОРОЖНОСТИ В ОТНОШЕНИИ РАБОЧЕЙ ЗОНЫ</b></p> <ul style="list-style-type: none"> <li>- Не работайте вблизи зданий и электрических проводов.</li> <li>- Работайте только в условиях хорошей видимости и освещения.</li> <li>- Будьте особо внимательны при использовании средств индивидуальной защиты, т.к. такие средства могут ограничивать вашу способность слышать предупреждающие звуковые сигналы (крики, гудки и т.д.)</li> <li>- Будьте максимально осторожны при работе на наклонных или неровных участках.</li> </ul> <p><b>ПРОДУКТЫ, ЗАПРЕЩЕННЫЕ К ПРИМЕНЕНИЮ</b> Категорически запрещается использование следующих продуктов:</p> <ul style="list-style-type: none"> <li>- красок любого типа</li> <li>- Растворителей (в том числе для краски) любого типа</li> <li>- Горюче-смазочных материалов любого типа</li> <li>- Сжиженного нефтяного газа или любой другого газа любого типа</li> <li>- Горючих жидкостей любого типа</li> <li>- Жидкостей, предназначенных для питания людей или животных</li> <li>- Жидкостей, содержащих гранулы или твердые вещества</li> <li>- Смесей из нескольких несовместимых между собой химических продуктов</li> <li>- Жидкостей температурой выше 40°C</li> <li>- Всех тех продуктов, использование которых не предусматривается специфическим назначением машины</li> <li>- Жидкости, содержащие инсектициды, гербициды и пестициды.</li> </ul> <p>Данные мотопомпы не являются противопожарным средством. Не закачивайте жидкости в емкости, которые могут лопнуть, не выдержав чрезмерного давления.</p> <p><b>СОБЛЮДЕНИЕ НОРМ И ПРАВИЛ</b></p> <ul style="list-style-type: none"> <li>- При эксплуатации распылителей соблюдайте местные нормы и правила. Не эксплуатируйте машину ранним утром и поздним вечером.</li> <li>- Работайте на минимально возможной скорости двигателя.</li> </ul> <p><b>МЕРЫ ПРОТИВОПОЖАРНОЙ БЕЗОПАСНОСТИ</b> Не подносите к мотопомпе открытое пламя или источники тепла.</p>	<p><b>ZASADY UŻYTKOWANIA</b> Motopompy zostały zaprojektowane i skonstruowane wyłącznie do pompowania wody i obojętnych chemicznie cieczy o temperaturze pokojowej. <b>BEZWZGLĘDNIIE ZABRANIA SIĘ EKSPLOATACJI URZĄDZENIA PRZEZ OSOBY PONIZEJ 18 ROKU ŻYCIA.</b></p> <p><b>⚠ UWAGA - Stale kontrolować przestrzeń, na której się pracuje: nigdy nie kierować strumienia w stronę osób lub zwierząt. Jeśli ktoś się zbliża, należy natychmiast zatrzymać silnik.</b></p> <p><b>ŚRODKI OSTROŻNOŚCI W STREFIE ROBOCZEJ</b></p> <ul style="list-style-type: none"> <li>- Nie pracować w pobliżu przewodów elektrycznych lub budynków.</li> <li>- Pracować tylko wtedy gdy widoczność i oświetlenie są wystarczające, aby dobrze widzieć.</li> <li>- Zachować szczególną uwagę i stan gotowości, gdy korzysta się z osłon, ponieważ takie środki mogą ograniczyć zdolność słyszenia dźwięków informujących o niebezpieczeństwie (sygnałów, ostrzeżeń, itp.)</li> <li>- Bądźcie niezwykle ostrożni podczas pracy na terenach nachylnych lub nierównych.</li> </ul> <p><b>NIEDOZWOLONE UŻYCIE</b> Bezwzględnie zakazuje się pracy z zastosowaniem następujących produktów:</p> <ul style="list-style-type: none"> <li>- lakiery wszelkiego typu i rodzaju</li> <li>- rozpuszczalniki do lakierów wszelkiego typu i rodzaju</li> <li>- materiały łatwopalne lub paliwa wszelkiego typu i rodzaju</li> <li>- LPG lub gazy wszelkiego typu i rodzaju</li> <li>- płyny łatwopalne wszelkiego typu i rodzaju</li> <li>- płyny spożywcze, tak dla zwierząt jak i dla ludzi</li> <li>- płyny zawierających granulki lub cząstki stałe</li> <li>- mieszanki kilku produktów chemicznych niekompatybilnych ze sobą</li> <li>- płyny o temperaturze powyżej 40°C</li> <li>- wszystkie produkty, które nie wchodzą w konkretny zakres zastosowania urządzenia.</li> <li>- Ciecze zawierające środki przeciwpasożytnicze, chwastobójcze i pestycydy.</li> </ul> <p>Motopompy nie są przeznaczone do zastosowań przeciwpożarowych. Nie pompować cieczy do pojemników, które mogłyby wybuchnąć wskutek nadmiernego ciśnienia.</p> <p><b>TROSKA O INNYCH W CZASIE PRACY</b></p> <ul style="list-style-type: none"> <li>- Przestrzegać lokalnych norm i rozporządzeń na temat godzin użytkowania opryskiwaczy turbinowych. Nie korzystaj z nich wcześniej rano ani bardzo późno wieczorem.</li> <li>- Używać najniższej prędkości silnika do wykonania pracy.</li> </ul> <p><b>RODKI OSTROŻNOCI P-POŻ.</b> Nie przybliżać do motopompy otwartego ognia ani żadnych źródeł ciepła.</p>

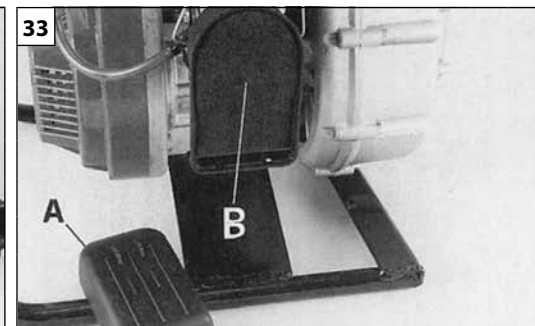
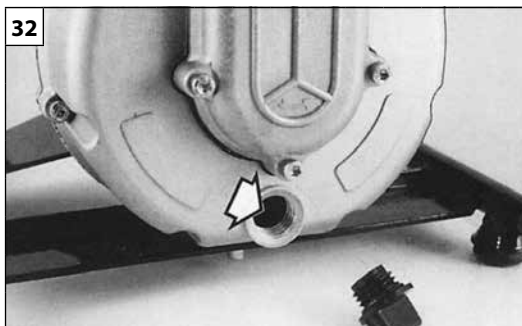
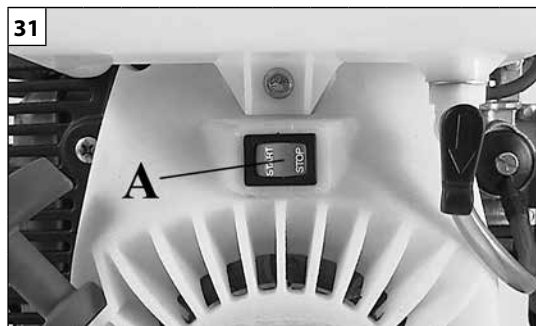
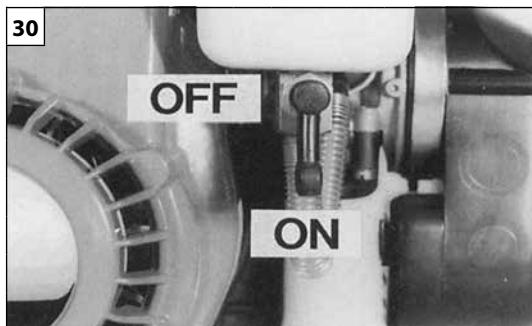

Português

Ελληνικά

Türkçe

## PARAGEM DO MOTOR - MANUTENÇÃO

### PARAGEM DO MOTOR

Coloque a alavanca de acelerador na posição de ralenti e espere alguns segundos até que o motor arrefaça.

Feche a torneira do combustível reposicionando-a em «OFF» (Fig. 30).

Pare o motor ponha o interruptor de massa (A) na posição STOP (Fig. 31).

Não se esqueça de vaziar toda a água da bomba auto-aspirante (Fig. 32).

Lave cuidadosamente a motobomba se for utilizada com água salgada.

### TRANSPORTE

Transporte a máquina com o motor desligado

**⚠ ATENÇÃO** – Para o transporte da máquina no veículo, certifique-se de que está correctamente fixa no veículo com correias. A máquina deve ser transportada com o depósito vazio, certificando-se de que não são violadas as normas de transporte em vigor para estas máquinas.

### MANUTENÇÃO

Siga sempre as nossas instruções e as operações de manutenção.

Não efetue nunca operações ou reparações que não sejam de manutenção normal. Dirija-se às oficinas especializadas e autorizadas.

Não use combustível (mistura) para operações de limpeza.

Tire a tampa da vela para a manutenção, limpeza ou trabalhos de reparação.

**⚠ ATENÇÃO!** – Durante as operações de manutenção, calce sempre as luvas de protecção. Não efectue as operações de manutenção com o motor quente.

### CARBURADOR

Antes de efectuar o ajuste do mínimo, limpe o filtro do ar (B, Fig. 33) e aqueça o motor. Este motor foi concebido e fabricado de acordo com a aplicação das directivas 97/68/CEE e 2002/88/CEE.

**⚠ ATENÇÃO** – Não faça alterações no carburador.

## ΣΤΑΣΗ ΜΟΤΕΡ - ΣΥΝΤΗΡΗΣΗ

### ΣΤΑΣΗ ΜΟΤΕΡ

Φέρτε τον λεβιέ γκαζιού στο ρελαντί και περιμένετε ορισμένα δευτερόλεπτα για να επιτραπεί η ψύξη της μηχανής.

Κλείστε την στρόφιγγα του καυσίμου, φέρνοντάς την στη θέση "OFF" (Εικ. 30).

Σβήστε τον κινητήρα, φέρνοντας το γενικό διακόπτη (A) στην θέση STOP (Εικ. 31).

Μετά την χρήση μην ξεχάσετε να αδειάσετε το νερό που έχει απομείνει στην αντλία Αυτόματης αναρρόφησης (Εικ. 32). Πλένετε προσεκτικά τη μηχανοκίνητη αντλία μετά από χρήση με αλμυρό νερό.

### ΜΕΤΑΦΡΑ

Μεταφέρετε το μηχάνημα με τον κινητήρα σβηστό

**⚠ ΠΡΟΣΟΧΗ** - Για τη μεταφορά του μηχανήματος με όχημα, βεβαιωθείτε ότι το μηχάνημα έχει στερεωθεί σωστά και σταθερά στο όχημα χρησιμοποιώντας ιμάντες. Το μηχάνημα πρέπει να μεταφέρεται με κενό ρεζερβουάρ, τηρώντας επίσης τους ισχύοντες κανονισμούς μεταφοράς για μηχανήματα αυτού του τύπου.

### ΣΥΝΤΗΡΗΣΗ

Ακολουθήστε πάντα τις οδηγίες μας σχετικές με τις εργασίες συντήρησης.

Μην πραγματοποιείτε μόνοι σας εργασίες επιδιορθωσης και μη εκτός και αν προκειται για εργασίες τακτικής συντήρησης. Απευθυνθήτε αποκλειστικά σε εξουσιοδοτημένα και ειδικευμένα κεντρα σερβις.

Μην χρησιμοποιείτε καυσίμο (μίγμα) για τον καθαρισμό.

Βγαλτε την λιπα του μπουζι κάθε φορά που συντηρείτε, καθαρίζετε ή επισκευάζετε το μηχάνημα.

**⚠ ΠΡΟΣΟΧΗ!** - Κατά τη διάρκεια της συντήρησης πρέπει να χρησιμοποιείτε πάντα τα προστατευτικά γάντια. Μην κάνετε τη συντήρηση με τον κινητήρα ζεστό.

### ΚΑΡΜΠΥΡΑΤΕΡ

Πριν τη ρύθμιση του ρελαντί, καθαρίστε το φίλτρο αέρα (B, Εικ. 33) και αφήστε τον κινητήρα να ζεσταθεί. Ο κινητήρας αυτός έχει μελετηθεί και κατασκευαστεί σύμφωνα με τις οδηγίες 97/68/ΕΚ και 2002/88/88/ΕΚ.

**⚠ ΠΡΟΣΟΧΗ!** - Μην ανοίγετε το καρμπυρατέρ.

## MOTORUN DURDURULMASI - BAKIM

### MOTORUN DURDURULMASI

Gaz Kolunu rölantiye getirerek motorun soğumasını bekleyin. Yakıt vanasını "OFF"a getirerek kapatın (Şekil 30). Kontak düğmesini (A) STOP'a getirerek motoru durdurun (Şekil 31). Pompada kalan suyu boşaltın. Pompada su bırakmayın (Şekil 32). Tuzlu su ile kullanılmış olması halinde su pompasını iyice yıkayınız.

### NAKLİYE

Makineyi motor kapalı halde taşıyınız

**⚠ DİKKAT** – Makinenin araçla taşınması halinde, araca kayışlar vasıtasıyla düzgün ve sağlam bir şekilde sabitlendiğinden emin olunuz. Makine deposu boş halde ve ayrıca bu makineler için geçerli nakliye yönetmeliklerinin ihlal edilmediği garanti edilerek taşınır.

### BAKIM

Bakım ve kullanım kılavuzunda yazanlara uyun.

Rutin bakımın haricinde kendi başınıza sırt atomizörünüze bakım yapmaya kalkmayın. Bakım yaptırmak için yetkili servislere başvurun.

Cihazınızı temizlemek için benzin kullanmayın.

Bakım, tamir ya da temizlik yaparken daima bujijyi çıkarın.

**⚠ DİKKAT!** – Bakım işleri esnasında daima koruyucu eldiven giyiniz. Motor sıcakken herhangi bir bakım işi yapmayınız.

### KARBÜRATÖR

Minimum ayarına getirmeden önce, hava filtresini (B, Şekil 33) temizleyiniz ve motoru ısıtınız. Bu motor, yürürlükteki geçerli 97/68/EC ve 2002/88/EC direktiflerine uygun bir şekilde tasarlanmış ve üretilmiştir.

**⚠ DİKKAT** - Karbüratöre elinizle dokunmayınız.



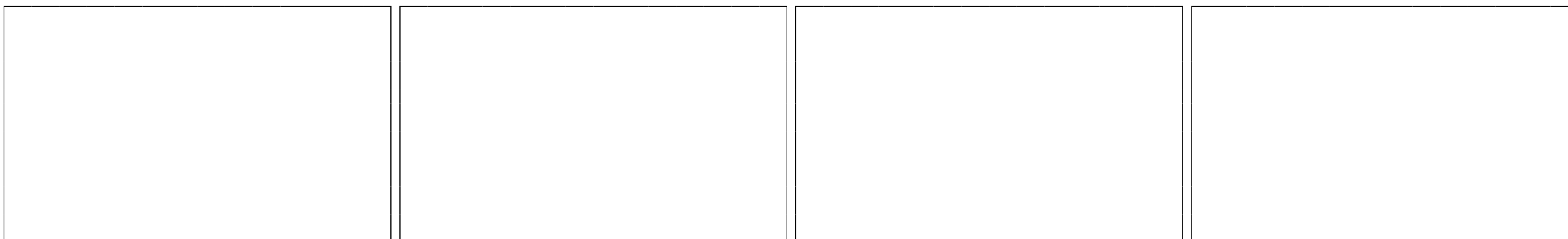

Česky	Русский	Polski
<p align="center"><b>VYPNUTÍ MOTORU - ÚDRŽBA</b></p>	<p align="center"><b>ОСТАНОВКА ДВИГАТЕЛЯ ТЕХНИЧЕСКОЕ ОБСЛУЖИВАНИЕ</b></p>	<p align="center"><b>ZATRZYMANIE SILNIKA - KONSERWACJA</b></p>
<p><b>VYPNUTÍ MOTORU</b> Páčku plynu uveďte do polohy volnoběhu a počkejte několik vteřin, až se motor ochladí. Zavřete kohoutek paliva nastavením do pol. "OFF" (obr. 30). Vypněte motor uvedením vypínače (A) do polohy STOP (obr. 31). Po použití nezapomeňte vypustit vodu zbylou v samonasávacím čerpadle (obr. 32). Když se benzinové zahradní čerpadlo používá se slanou vodou, pečlivě je vypláchněte.</p> <p><b>PŘEPRAVA</b> Stroj přepravujte s vypnutým motorem</p> <p><b>⚠ UPOZORNĚNÍ</b> - Při přepravě stroje na vozidle zajistěte řádné a pevné připevnění na vozidle pomocí popruhů. Stroj se smí přepravovat pouze ve vodorovné poloze a s prázdnou nádrží; mimo to je třeba se ujistit, že nedochází k porušení platných pravidel pro přepravu těchto strojů.</p> <p><b>ÚDRŽBA</b> Při údržbě dodržujte pokyny výrobce. Při výměně dílů nebo součástek používejte pouze originální náhradní díly. Kromě rutinních prací na údržbě, nikdy neprovádějte opravy nebo servisní úkony sami. Vždy vyhledejte specializovanou nebo autorizovanou dílnu. Pro čištění nikdy nepoužívejte palivo. Při každé údržbě, čištění nebo opravě sejměte kabelovou koncovku zapalovací svíčky.</p> <p><b>⚠ UPOZORNĚNÍ!</b> - Při údržbových pracích vždy používejte ochranné rukavice. Údržbu neprovádějte, je-li motor ještě teplý.</p> <p><b>KARBURÁTOR</b> Před seřizováním volnoběhu vyčistěte vzduchový filtr (B, obr. 33) a zahřejte motor. Tento motor byl navržen a vyroben v souladu s požadavky směrnice 97/88/ES a 2002/88/ES.</p> <p><b>⚠ UPOZORNĚNÍ!</b> - Nezasahujte do karburátoru.</p>	<p><b>ОСТАНОВКА ДВИГАТЕЛЯ</b> Установите дроссельный рычаг в положение холостого хода и подождите несколько секунд, чтобы дать двигателю охладиться. Закройте топливный кран, повернув его в положение "OFF" (рис. 30). Выключите двигатель, установив выключатель (A) в положение STOP (рис. 31). Не забудьте вылить всю воду, оставшуюся в насосе (рис. 32). Тщательного промывайте мотопомпу в случае перекачивания соленой воды.</p> <p><b>ТРАНСПОРТИРОВКА</b> Транспортировку машины следует выполнять при выключенном двигателе</p> <p><b>⚠ ВНИМАНИЕ</b> - При перевозке машины в кузове транспортного средства убедитесь в том, что она надежно и правильно прикреплена к нему ремнями. Машину следует перевозить после слива топлива из бака; кроме того необходимо убедиться в соблюдении правил транспортировки такого оборудования.</p> <p><b>ТЕХНИЧЕСКОЕ ОБСЛУЖИВАНИЕ</b> Всегда следуйте правилам пользования данным распылителем. Никогда не видоизменяйте и не ремонтируйте аппарат самостоятельно. В случае неисправности распылителя обратитесь к специалистам. Никогда не используйте бензин для очистки каких-либо деталей распылителя. Снимайте колпак свечи зажигания каждый раз после того, как проводилась чистка или ремонт машины.</p> <p><b>⚠ ВНИМАНИЕ!</b> - Всегда надвигайте защитные прчатки при проведении любых работ по техническому обслуживанию. Нельзя выполнять операции по техническому обслуживанию при горячем двигателе.</p> <p><b>КАРБЮРАТОР</b> Перед регулировкой минимального числа оборотов почистить воздушный фильтр (B, рис. 33) и разогреть двигатель. Данный двигатель разработан и изготовлен в соответствии с директивами 97/68/ЕС и 2002/88/ЕС.</p> <p><b>⚠ ВНИМАНИЕ</b> - Не вносите несанкционированные изменения в конструкцию карбюратора.</p>	<p><b>ZATRZYMYWANIE SILNIKA</b> Ustawić dźwignię gazu w pozycji minimalnej i odczekać kilka sekund aż silnik ostygnie. Zamknąć kurek paliwa, przestawiając go w poz. «OFF» (Rys. 30) Wyłączyć silnik, ustawiając wyłącznik (A) w pozycji STOP (Rys. 31). Po użyciu pamiętać o opróżnieniu wody pozostałej w pompie z autozalewaniem (Rys. 32). Dokładnie umyć mотopompę, jeżeli była używana ze słoną wodą.</p> <p><b>TRANSPORT</b> Przenosić urządzenie po wyłączeniu silnika.</p> <p><b>⚠ UWAGA</b> - Przed transportem urządzenia w pojeździe należy się upewnić, że jest ono do niego prawidłowo i solidnie przymocowane pasami. Urządzenie należy transportować z opróżnionym zbiornikiem, ponadto należy się upewnić, iż nie narusza się obowiązujących przepisów dotyczących transportu takich urządzeń.</p> <p><b>KONSERWACJA</b> Postępować zawsze zgodnie z podanymi instrukcjami podczas czynności konserwacyjnych. Nie wykonywać nigdy samodzielnie żadnych operacji lub napraw innych niż związane ze zwykłą konserwacją. Zwracać się wyłącznie do wyspecjalizowanych, autoryzowanych serwisów. Nie stosować paliwa (mieszanki) do czyszczenia. Zdjąć nasadkę świecy zawsze, gdy wykonywana jest konserwacja, czyszczenie lub naprawy.</p> <p><b>⚠ UWAGA!</b> - Podczas wykonywania czynności konserwacyjnych należy zawsze zakładać rękawice ochronne. Nie wykonywać konserwacji, kiedy silnik jest rozgrzany.</p> <p><b>GAŹNIK</b> Przed wyregulowaniem na minimum, wyczyścić filtr powietrza (B, Rys.33) i rozgrzać silnik. Silnik został zaprojektowany i skonstruowany zgodnie z dyrektywami 97/88/EC i 2002/88/EC.</p> <p><b>⚠ UWAGA!</b> - Nie przerabiać gaźnika.</p>

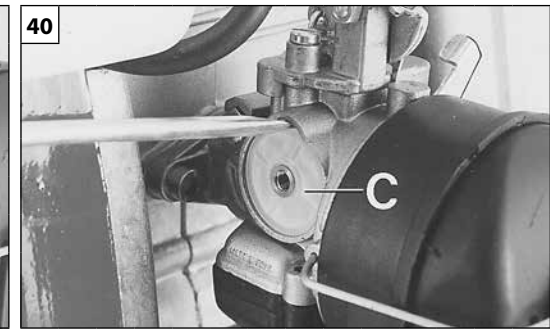
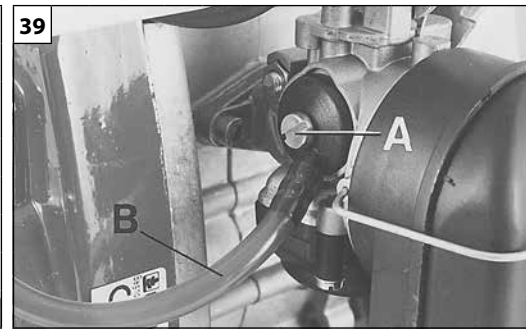
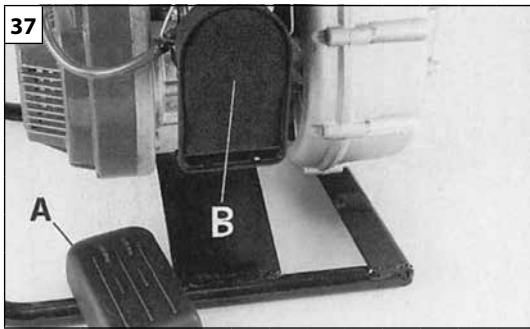

Português

Ελληνικά

Türkçe

## MANUTENÇÃO

## ΣΥΝΤΗΡΗΣΗ

## BAKIM

**FILTRO DO AR** – Em caso de sensível diminuição da potência do motor, abra a cobertura externa (A, Fig. 37), controlar o filtro ar (B). Limpe com desengordurante Emak cód. 001101009, lave com água e sobre à distância com ar comprimido (Fig. 38). Antes de montar o novo filtro, eliminar a sujidade grossa do lado interno da tampa e da zona em volta do filtro.

**FILTRO DE COMBUSTÍVEL** - Verifique regularmente as condições do filtro de combustível (situado debaixo da junta do carburador). Para realizar a limpeza (cada 50 horas) (Fig. 39-40), desenrosque o parafuso (A), remova a junta (B) e extraia o filtro (C) prestando atenção para não estragá-lo. Lave o filtro em um fluido detergente limpo e não inflamável (por exemplo: uma solução de água quente e sabão) e de seguida seque-o. Um filtro sujo cria dificuldades no arranque e diminui performance do motor.

**MOTOR** – Limpe regularmente as aletas do cilindro com um pincel ou ar comprimido (Fig. 42). A acumulação de impurezas no cilindro pode provocar superaquecimentos, passíveis de prejudicar o funcionamento do motor.

**VELA** – Recomenda-se a limpeza periódica da vela de ignição e o controlo da distância dos eléctrodos (Fig. 41). Utilize velas Champion RCJ-7Y ou de uma outra marca de grau térmico equivalente.

### GRUPO DE ARRANQUE

**⚠️ ATENÇÃO:** A mola helicoidal está sob pressão e pode voar para longe, causando lesões graves. Nunca tentar desmontá-la ou modificá-la.

**ΦΙΛΤΡΟ ΑΕΡΑ** - Σε περίπτωση αισθητής μείωσης της ισχύος του κινητήρα, ανοίξτε το καπάκι (A, Εικ. 37) ελέγξτε το φίλτρο αέρα (B). Καθαρίστε το γράσο με το προϊόν Emak κωδ. 001101009, ξεπλύντε με νερό και φυσήξτε από απόσταση με πεπιεσμένο αέρα (Εικ. 38). Πριν τοποθετήσετε το καινούριο φίλτρο, αφαιρέστε τις βρωμιές από την εσωτερική πλευρά του καπακιού και από την περιοχή γύρω από το φίλτρο.

**ΦΙΛΤΡΟ ΤΟΥ ΚΑΡΜΠΥΡΑΤΕΡ** - Ελεγχετε περιοδικα την κατασταση του φίλτρου του καρμπυρατερ (που βρισκεται κατω απο το ρακορ του καρμπυρατερ). Για να πραγματοποιησετε τον καθαρισμο (καθε 50 ωρες) (Εικ. 39-40) ξεβιδωστε την βιδα (A), αφαιρεστε το ρακορ (B) και βγαλτε το φίλτρο (C), προσεχοντας να μην χτυπηθει. Πλύνετε το φίλτρο σε καθαρό απορρυπαντικό υγρό που δεν είναι εύφλεκτο (π.χ. ζεστό νερό και σαπούνι) και στη συνέχεια στεγνώστε το. Ένα βρωμικό φίλτρο προκαλεί δυσκολία στην εκκίνηση και περιορίζει τις επιδόσεις του μοτερ.

**ΚΙΝΗΤΗΡΑΣ** - Καθαρίζετε περιοδικά τα πτερύγια του κινητήρα με πινέλο ή πεπιεσμένο αέρα (Εικ. 42). Η συσσώρευση ρύπων στον κύλινδρο μπορεί να προκαλέσει επικίνδυνη υπερθέρμανση για τη λειτουργία του κινητήρα.

**ΜΠΟΥΖΙ** - Συνιστάται να καθαρίζετε περιοδικά το μπουζί και να ελέγχετε την απόσταση των ηλεκτροδίων (Εικ. 41). χρησιμοποιείτε μπουζί Champion RCJ-7Y ή άλλης μάρκας με ισοδύναμο θερμικό βαθμό.

### ΣΥΣΤΗΜΑ ΕΚΚΙΝΗΣΗΣ

**⚠️ ΠΡΟΣΟΧΗ:** Το ελικοειδές ελατήριο βρίσκεται υπό τάση και μπορεί να εκτιναχθεί μακριά, με αποτέλεσμα να προκληθούν σοβαροί τραυματισμοί. Μην επιχειρήσετε ποτέ να το αποσυναρμολογήσετε ή να το τροποποιήσετε.

**HAVA FİLTRESİ** – Motor gücünün belirgin bir şekilde düşmesi durumunda, kapağı (A, Şekil 37) açınız ve hava filtresini (B) kontrol ediniz. Emak kod numarası 001101009 olan yağ çözücü ile temizleyiniz, su ile yıkayınız ve uzaktan basınçlı hava tutunuz (Şekil 38). Yeni bir filtre takmadan önce, kapağın iç kısmındaki ve filtrenin etrafındaki pisliği temizleyiniz.

**YAKIT DEPOSU** - Karbüratör bağlantısının altındaki yakıt filtresini düzenli aralıklarla temizleyin. Her 50 saatte bir (Şekil 39-40) temizlemek için vidayı (A) gevşetip, hortumu (B) çıkarttıktan sonra filtreyi (C) zedelemeyen çıkarın. Filtreyi, yanıcı bir deterjan olmayan temiz bir sıvı içerisinde (örneğin, ılık sabunlu su) temizleyiniz ve kurulayınız. Kirli filtre motorun çalışmasını zorlaştırarak makinanın verimini düşürecektir.

**MOTOR** – Boya fırçası veya komprese hava ile silindir yüzeylerini periyodik olarak temizleyiniz (Şekil 42). Silindir üzerinde biriken pislik motorun çalışması esnasında zararlı olabilecek aşırı ısınmalara neden olabilir.

**ATEŞLEME BUJİSİ** – Periyodik olarak ateşleme bujisini temizleyiniz ve elektrot mesafesini kontrol ediniz (Şekil 41). Champion RCJ-7Y veya aynı termal dereceye sahip başka bir marka kullanınız.

### ÇALIŞTIRMA TERTİBATI

**⚠️ DİKKAT:** Spiral yay basınç altındadır ve fırlayarak ciddi yaralanmalara neden olabilir. Asla çıkarmaya veya değiştirmeye çalışmayınız.

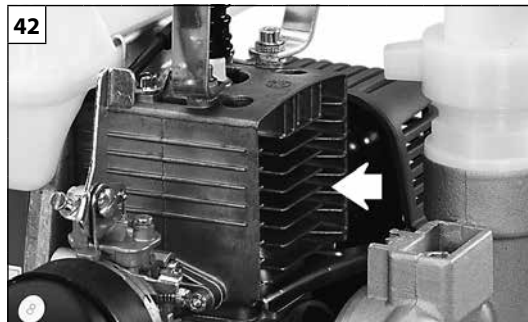
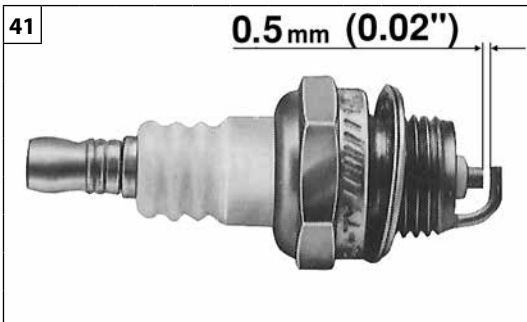

Česky	Русский	Polski
<p align="center"><b>ÚDRŽBA</b></p>	<p align="center"><b>ТЕХНИЧЕСКОЕ ОБСЛУЖИВАНИЕ</b></p>	<p align="center"><b>KONSERWACJA</b></p>
<p><b>VZDUCHOVÝ FILTR</b> - Dojde-li ke značnému snížení výkonu motoru, otevřete kryt (A, obr. 37) a zkontrolujte vzduchový filtr (B). Čistěte odmašťovacím prostředkem značky Emak kód 001101009, opláchněte vodou a vyfoukejte ze vzdálenosti stlačeným vzduchem (obr. 38). Před namontováním nového filtru odstraňte nečistoty usazené na vnitřní straně krytu a uvnitř filtru.</p> <p><b>PALIVOVÝ FILTR</b> - Pravidelně kontrolujte palivový filtr (je umístěn pod přírubou karburátoru). Při čištění (každých 50 hodin) (Obr.39-40), povolte šroub (A), demontujte přípojku (B) a vyjměte filtr (C), dávejte přitom pozor, ať jej nepoškodíte. Filtr umyjte v roztoku nehořlavého čistícího prostředku (např. v teplé mýdlové vodě) a dobře jej osušte. Znečištěný filtr způsobuje obtížné nastartování motoru a jeho nižší výkon.</p> <p><b>MOTOR</b> - Pravidelně čistěte žebra válce štětcem nebo stlačeným vzduchem (obr. 42). Nahromaděním nečistot může dojít k přehřátí, které je nebezpečné pro chod motoru.</p> <p><b>SVÍČKA</b> - Doporučujeme pravidelné čištění svíčky a kontrolu vzdálenosti elektrod (obr. 41). Používejte svíčky Champion RCJ-7Y nebo jinou značku odpovídající tepelné hodnoty.</p> <p><b>STARTOVACÍ JEDNOTKA</b></p> <p><b>⚠ POZOR:</b> Spirálová pružina je napnutá a mohla by se při uvolnění vymrštit a způsobit vážná zranění. Nikdy se ji nesnažte demontovat ani upravit.</p>	<p><b>ВОЗДУШНЫЙ ФИЛЬТР</b> - В случа значительного снижения мощности двигателя открыть крышку (A, Рис. 37) и проврить состояни воздушного фильтра (B). Прочистите обезжиривающим средством Emak код 001101009, промойте водой и продуйте с некоторого расстояния сжатым воздухом (Рис.38). Пржд чм устанавливать новый фильтр, удалить грязь с внутрнней стороны крышки и из зоны вокруг фильтра.</p> <p><b>ТОПЛИВНЫЙ БАК</b> - Периодически проверяйте фильтр топлива (который находится под карбюратором). Каждые 50 часов работы следует промывать фильтр бензином. Для этого необходимо (рис. 39-40): отвинтить шуруп (A), снять трубку (B), осторожно извлечь фильтр (C), стараясь не повредить его. Вымыть фильтр в чистом растворе нгорючго моющго срдства (напримр, в тплой мыльной вод) и высушить го. При загрязненном фильтре затрудняется работа двигателя и его включение.</p> <p><b>ДВИГАТЕЛЬ</b> - Приодически очищать рбра цилиндра кисточкой или струй сжатого воздуха (Рис. 42). Отложниа грязи на цилиндр могут привсти к срзным поврждниам двигатля вслдстви пргрва.</p> <p><b>СВЕЧА ЗАЖИГАНИЯ</b> - Ркомндум приодически выполнять чистку свчи и проврку искрового промжутка (рис. 41). Слдут использовать свчу модли Champion RCJ-7Y или другой модли с такой ж тпловой характеристикой.</p> <p><b>УЗЕЛ ПУСКА</b></p> <p><b>⚠ ВНИМАНИЕ!</b> Спиральная пружина натянута и может отлететь на большое расстояние и причинить серьезные травмы. Никогда не пытайтесь демонтировать или изменять ее конструкцию.</p>	<p><b>FILTR POWIETRZA</b> - W przypadku znacznego spadku mocy silnika, otworzyć pokrywę (A, Rys.37) i sprawdzić filtr powietrza (B). Czyścić preparatem odtłuszczającym Emak kod 001101009, czyścić wodą i strumieniem sprężonego powietrza z dużej odległości (Rys.38). Przed założeniem nowego filtru usunąć brud od strony wewnętrznej pokrywy oraz z miejsca otaczającego filtru.</p> <p><b>FILTR PALIWA</b> - Sprawdzać okresowo stan filtra paliwa (znajdujący się pod łącznikiem gaźnika). Aby go wyczyścić (co 50 godzin) (Rys. 39-40) należy odkręcić śrubę (A), wyjąć łącznik (B) i ostrożnie, aby go nie uszkodzić wyciągnąć filtr (C). Płukać filtr w płynnych środkach czystości, trudnozapalnych (np. ciepła woda z mydłem), po czym osuszyć go. Zabrudzony filtr powoduje trudności w uruchomieniu i zmniejsza osiągi silnika.</p> <p><b>SILNIK</b> - Czyścić okresowożebra cylindra pędzlem lub powietrzem sprężonym (Rys.42). Nagromadzenie się zanieczyszczeń na cylindrze może wywołać szkodliwe przegrzanie się silnika.</p> <p><b>ŚWIECA</b> - Zaleca się okresowe czyszczenie świecy oraz kontrolę odległości elektrod (Rys.41). Używaćświec Champion RCJ-7Y lub innej marki o takiej samej wartości cieplnej.</p> <p><b>ZESPÓŁ ROZRUSZNIKA</b></p> <p><b>⚠ UWAGA:</b> Sprężyna śrubowa jest napięta i może odskoczyć, powodując poważne obrażenia ciała. Pod żadnym pozorem nie wolno próbować jej demontować ani modyfikować.</p>

Português	Ελληνικά	Türkçe
<p align="center"><b>MANUTENÇÃO</b></p>	<p align="center"><b>ΣΥΝΤΗΡΗΣΗ</b></p>	<p align="center"><b>BAKIM</b></p>
<p>Após cada tratamento, limpe bem as ferramentas, lavando-as com água e enxaguando devidamente. Ferramentas sujas muito perigosas para as pessoas e, em particular, para as crianças. É proibida a descarga dos resíduos de lavagem para o meio ambiente sem precauções, devido à poluição das águas.</p> <p><b>MANUTENÇÃO EXTRAORDINÁRIA</b> No final de cada estação, em caso de uso intenso, ou de dois em dois anos com uso normal, é aconselhável proceder a um controlo geral a efectuar com um técnico especializado da rede de assistência.</p> <p><b>⚠ ATENÇÃO! – Todas as operações de manutenção não mencionadas no presente manual devem ser efectuadas por uma oficina autorizada.</b> Para garantir um funcionamento constante e regular do soprador, lembre-se de que eventuais substituições de componentes deverão ser exclusivamente efectuadas com <b>PEÇAS SOBRESSELENTES ORIGINAIS.</b></p>	<p>Μετά από κάθε ψεκασμό, καθαρίζετε προσεκτικά τον εξοπλισμό πλένοντας με νερό και στεγνώνοντάς τον προσεκτικά. Ο βρώμικος εξοπλισμός είναι πολύ επικίνδυνος για τους ανθρώπους και ιδίως για τα παιδιά. Η εκκένωση των υπολειμμάτων από το πλύσιμο στο περιβάλλον χωρίς προληπτικά μέτρα απαγορεύεται, καθώς προκαλεί μόλυνση του υδροφόρου ορίζοντα.</p> <p><b>ΕΚΤΑΚΤΗ ΣΥΝΤΗΡΗΣΗ</b> Στο τέλος της εποχής μετά από εντατική χρήση ή κάθε δύο χρόνια με φυσιολογική χρήση, είναι σκόπιμο να πραγματοποιείται ένας γενικός έλεγχος από εξειδικευμένο τεχνικό του Σέρβις.</p> <p><b>⚠ ΠΡΟΣΟΧΗ! - Όλες οι επεμβάσεις συντήρησης που δεν αναφέρονται στο παρόν εγχειρίδιο, πρέπει να πραγματοποιούνται από εξουσιοδοτημένο σέρβις.</b> Για να εξασφαλιστεί η σταθερή και ομαλή λειτουργία του φουσητήρα, για την αντικατάσταση εξαρτημάτων πρέπει να χρησιμοποιείτε πάντα <b>ΓΝΗΣΙΑ ΑΝΤΑΛΛΑΚΤΙΚΑ.</b></p>	<p>Her uygulamadan sonra, ekipmanı su ile yıkayarak ve güzel bir şekilde kurulayarak temiz tutunuz. Kirli ekipmanlar kişiler için ve özellikle de çocuklar için daha tehlikelidir. Yıkamadan sonra ortaya çıkan atıkların önlem alınmaksızın atılması, kirlilik yaratacağından yasaktır.</p> <p><b>EKSTRA BAKIM</b> Eğer cihaz yoğun bir şekilde kullanıldıysa, uygulama sezonu sonunda, normal olarak gerçekleştirilen genel kontrollere ek olarak her iki yıllık kullanımdan sonra cihazı uzman teknisyene kontrol ettiriniz.</p> <p><b>⚠ DİKKAT! – Bu kitapçıkta belirtilmeyen diğer tüm bakım işleri yetkili bir Servis Merkezi tarafından gerçekleştirilmelidir.</b> Üfleyicinin devamlı ve düzenli çalışmasını sağlamak için, eski parçaların sadece <b>ORIJİNAL YEDEK PARÇALAR</b> ile değiştirilmesi gerektiğini unutmayınız.</p>

## ÚDRŽBA

Po každém ošetřování pečlivě vyčistěte vybavení, umyjte jej vodou a dobře osušte. Znečištěné vybavení je velmi nebezpečné, zejména pro děti. Vypouštění zbytků po mytí do okolního prostředí bez řádných opatření je zakázáno, protože znečišťuje životní prostředí.

**MIMOŘÁDNÁ ÚDRŽBA**

V případě intenzivního používání doporučujeme provést celkovou kontrolu odborným technikem servisu na konci sezóny, v případě normálního používání každé dva roky.

**⚠ UPOZORNĚNÍ!** - Všechny údržbové práce, které nejsou uvedené v této příručce, smí provádět pouze autorizovaná dílna. Chcete-li, aby Vám benzinové čerpadlo pravidelně a dlouho sloužilo, dbejte na to, abyste k případné výměně součástí používali výhradně **ORIGINÁLNÍ NÁHRADNÍ DÍLY**.

## ТЕХНИЧЕСКОЕ ОБСЛУЖИВАНИЕ

После каждой обработки тщательно вычистите оборудование, промойте его водой и вытрите. Грязное оборудование очень опасно для людей, в особенности для детей. Запрещается сливать на землю отходы промывки без соблюдения мер предосторожности, т.к. это может привести к загрязнению водоносных слоев.

**ТЕХОСМОТР**

Рекомендуется по окончании сезона в случае интенсивной эксплуатации и раз в два года при нормальной эксплуатации обращаться к специалисту по сервисному обслуживанию для проведения полного техосмотра.

**⚠ ВНИМАНИЕ!** - Все работы по техобслуживанию, описанные в этом руководстве, должны проводиться в авторизованном сервисном центре. Для обеспечения правильной и длительной работы воздуходувки помните, что при замене деталей и узлов должны использоваться исключительно **ФИРМЕННЫЕ ЗАПЧАСТИ**.

## KONSERWACJA

Po każdym użyciu, należy dokładnie oczyścić wyposażenie przemysłowe je wodą oraz dokładnie suszyć. Brudne wyposażenie może stanowić niebezpieczeństwo dla osób, a w szczególności dla dzieci. Odprowadzanie pozostałości po myciu bezpośrednio do środowiska jest zakazane, ponieważ powoduje powstanie zanieczyszczeń.

**KONSERWACJA NADZWYCZAJNA**

Na koniec sezonu, w przypadku intensywnego użytkowania, lub co dwa lata, w przypadku zwykłego użytkowania, zlecić ogólny przegląd przez wyspecjalizowanego technika z serwisu technicznego.

**⚠ UWAGA:** Wszystkie czynności konserwacyjne, które nie są opisane w niniejszym podręczniku powinny być wykonywane przez autoryzowany serwis. Aby zagwarantować stałe i prawidłowe działanie rozpylacza, należy pamiętać, że przy ewentualnej wymianie części należy stosować wyłącznie **ORYGINALNE CZĘŚCI ZAMIENNE**.

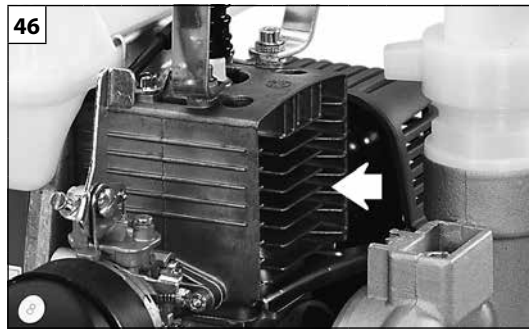
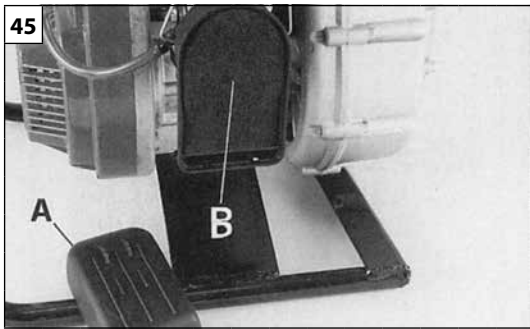

Português	Ελληνικά	Türkçe
<p align="center"><b>ARMAZENAGEM</b></p>	<p align="center"><b>ΑΠΟΘΗΚΕΥΣΗ</b></p>	<p align="center"><b>MUHAFAZA</b></p>
<p>Quando tiver de deixar a máquina parada por longos períodos de tempo:</p> <ul style="list-style-type: none"> <li>- Esvazie e limpe os depósitos de combustível e óleo num local bem ventilado.</li> <li>- Elimine o combustível e o óleo segundo as normas e respeitando o meio ambiente.</li> <li>- Para esvaziar o carburador, ligue o motor e aguarde que este pare (deixar a mistura no carburador poderá originar danos nas membranas).</li> <li>- Limpe bem as o filtro de ar (Fig. 45) e as aletas do cilindro (Fig. 46).</li> <li>- Guarde a máquina num local seco, de preferência não em contacto directo com o solo, longe de fontes de calor e com os depósitos vazios.</li> <li>- Os procedimentos de activação após uma armazenagem durante o Inverno são os mesmos que os efectuados para o arranque normal da máquina (pág. 58-64).</li> </ul> <p><b>DEMOLIÇÃO E ELIMINAÇÃO</b></p> <p>Quando a máquina for definitivamente descartada, devido a esgotamento do serviço, convém lavá-la com a máxima atenção para remover qualquer resíduo de produtos químicos.</p> <p>Grande parte dos materiais utilizados na construção da máquina são recicláveis;; todos os metais (aço, alumínio, latão) podem ser entregues a um ferro-velho comum.</p> <p>Para mais informações, dirija-se ao normal serviço de recolha de resíduos da sua área de residência.</p> <p>A eliminação dos resíduos resultantes da demolição da máquina deverá ser efectuada no pleno respeito com o meio ambiente, evitando poluir o solo, o ar e a água.</p> <p><b>Em qualquer caso, devem respeitar-se as legislações locais em vigor na matéria.</b></p> <p>Aquando da demolição da máquina, deverá destruir a etiqueta de marcação CE juntamente com o presente manual.</p>	<p>Όταν το μηχάνημα δεν πρόκειται να χρησιμοποιηθεί για μεγάλο χρονικό διάστημα:</p> <ul style="list-style-type: none"> <li>- Αδειάστε και καθαρίστε το ρεζερβουάρ καυσίμου και το δοχείο λαδιού σε καλά αεριζόμενο χώρο.</li> <li>- Τα καύσιμα και τα λάδια πρέπει να απορρίπτονται σύμφωνα με τη νομοθεσία και με τρόπο ασφαλή για το περιβάλλον.</li> <li>- Για να αδειάσετε το καρμπιρατέρ, βάλτε μπροστά τον κινητήρα και περιμένετε μέχρι να σβήσει (εάν αφήσετε το μείγμα στο καρμπιρατέρ μπορεί να προκληθεί ζημιά στις μεμβράνες).</li> <li>- Καθαρίστε προσεκτικά το φίλτρο αέρα (εικ. 45) και τα πτερύγια του κυλίνδρου (εικ. 46).</li> <li>- Αποθηκεύστε το μηχάνημα σε στεγνό χώρο, χωρίς να έρχεται σε άμεση επαφή με το δάπεδο, εάν είναι δυνατό, μακριά από πηγές θερμότητας και με τα ρεζερβουάρ κενά.</li> <li>- Η διαδικασία για τη χρήση του μηχανήματος μετά την περίοδο χειμερινής αποθήκευσης είναι ίδια με εκείνη που απαιτείται για την κανονική εκκίνηση του μηχανήματος (σελ. 58-64).</li> </ul> <p><b>ΔΙΑΛΥΣΗ ΚΑΙ ΔΙΑΘΕΣΗ</b></p> <p>Σε περίπτωση αποθήκευσης του μηχανήματος μετά το τέλος της εργασίας, συνιστάται να το πλύνετε προσεκτικά για την απομάκρυνση τυχόν υπολειμμάτων χημικών προϊόντων. Τα περισσότερα υλικά που χρησιμοποιούνται για την κατασκευή του μηχανήματος είναι ανακυκλώσιμα. Όλα τα μέταλλα (χάλυβας, αλουμίνιο, ορείχαλκος) μπορούν να παραδοθούν σε ειδικά κέντρα ανακύκλωσης. Για πληροφορίες απευθυνθείτε στην υπηρεσία ανακύκλωσης απορριμμάτων της περιοχής σας. Η διάθεση των απορριμμάτων από τη διάλυση του μηχανήματος πρέπει να γίνεται σύμφωνα με τους κανόνες προστασίας του περιβάλλοντος, αποφεύγοντας τη ρύπανση του εδάφους, του αέρα και του νερού.</p> <p><b>Σε κάθε περίπτωση πρέπει να τηρείται η ισχύουσα τοπική νομοθεσία.</b></p> <p>Στην περίπτωση διάλυσης του μηχανήματος, πρέπει να καταστρέψετε την ετικέτα της σήμανσης CE μαζί με το παρόν εγχειρίδιο.</p>	<p>Makine uzun bir süre kullanılmayacaksa:</p> <ul style="list-style-type: none"> <li>- İyi havalandırılmış bir yerde yakıt ve yağ depolarını boşaltın ve temizleyin.</li> <li>- Yakıtı ve yağı çevresel koşullara dikkat ederek ve yönetmeliklere uygun şekilde imha ediniz.</li> <li>- Yakıtı boşaltmak için, motoru çalıştırın ve durmasını bekleyin (karışım yakıt içine bırakıldığında çeperler hasar görebilir).</li> <li>- Hava filtresini (Şekil 45) ve silindir kanatçıklarını (Şekil 46) iyice temizleyiniz.</li> <li>- Makinenizi kuru ortamlarda, mümkün olduğu kadar yer ile doğrudan temas etmeyecek biçimde, ısı kaynaklarından uzak ve deposu boş şekilde muhafaza edin.</li> <li>- Bir kış mevsiminden sonra tekrar çalıştırma ile ilgili prosedürler, makinenin normal çalıştırma için geçerli prosedürleri ile aynıdır (syf. 58-64).</li> </ul> <p><b>İMHA VE DE-MONTAJ</b></p> <p>Servis sonrasında makinenin dinlenmeye bırakılması gerektiğinde, kimyasal kalıntıları temizlemek için makineyi maksimum dikkat göstererek yıkanmak gerekmektedir. Makinenin yapımında kullanılan materyallerin büyük bir kısmı yeniden dönüştürülebilir; tüm metal aksamlar (çelik, alüminyum, piring) normal bir demir geri-dönüştürme merkezine verilebilir. Daha detaylı bilgi için, bölgenizdeki yerel toplama servisine danışınız. Atılan/imha edilen cihazdan geri kalan demonte aksamlar toprak, hava ve suyu kirletmemeye dikkat ederek yok edilmelidir.</p> <p><b>Her zaman için bu konu ile ilgili yürürlükteki yerel kanunlara riayet edilmelidir.</b></p> <p>Makine hurdaya çıkarılacağı zaman, CE işaret etiketi de bu kılavuzla birlikte imha edilmelidir.</p>

--	--	--	--

Česky	Русский	Polski
SKLADOVÁNÍ	ХРАНЕНИЕ	PRZECHOWYWANIE
<p>Když nebudete stroj po dlouhou dobu používat:</p> <ul style="list-style-type: none"> <li>- Na dobře větraném místě vyprázdněte a vyčistěte palivovou nádržku.</li> <li>- Palivo a olej likvidujte podle předpisů a s ohledem na ochranu životního prostředí.</li> <li>- Karburátor vyprázdněte tak, že spustíte motor, a počkáte, až se zastaví (zbytek směsi v karburátoru by mohl poškodit membrány).</li> <li>- Pečlivě očistěte vzduchový filtr (obr. 45) a žebra válce (obr. 46).</li> <li>- Stroj skladujte na suchém místě, pokud možno ne přímo na zemi, v dostatečné vzdálenosti od tepelných zdrojů a s prázdnými nádržemi.</li> <li>- Postup pro uvedení do provozu po zimním uložení je stejný jako postup při normálním spouštění stroje (str. 59-65).</li> </ul> <p><b>DEMONTÁŽ A LIKVIDACE</b> Když se stroj definitivně vyřazuje z provozu po ukončení jeho životnosti, musí se s maximální pozorností vypláchnout, aby se odstranily zbytky chemických produktů. Velkou část materiálů použitých na výrobu stroje lze recyklovat; všechny kovy (ocel, hliník, mosaz) je možné odevzdat ve sběrném místě, zabývajícím se ekologickou likvidací odpadů. Informace o sběrných získáte na správě Vaší obce nebo města v místě svého bydliště. Likvidace odpadu z výrobku musí probíhat v souladu s ochranou životního prostředí a nesmí dojít ke znečištění půd, vzduchu a vody.</p> <p><b>V každém případě je nutné dodržet příslušné platné místní předpisy.</b></p> <p>Při likvidaci stroje byste měli zlikvidovat i štítek s označením CE společně s tímto návodem k obsluze.</p>	<p>Если машина длительное время не будет использоваться, выполните следующие операции:</p> <ul style="list-style-type: none"> <li>- Опорожните и очистите топливный и масляный баки в хорошо проветриваемом месте.</li> <li>- Утилизируйте топливо и масло согласно находящемуся в силе законодательству о защите окружающей среды.</li> <li>- Чтобы опорожнить карбюратор, запустите двигатель и позвольте ему работать до остановки (в случае если в карбюраторе останется топливная смесь, мембраны могут повредиться).</li> <li>- Тщательно очистите воздушный фильтр (Рис. 45) и ребрение цилиндра (Рис. 46).</li> <li>- Храните машину в сухом месте, по возможности, не в прямом контакте с грунтом, вдали от источников тепла и с пустыми баками.</li> <li>- Процедура ввода в эксплуатацию после периода зимнего хранения идентична той, которая используется при обычном запуске машины (стр.59-65).</li> </ul> <p><b>УТИЛИЗАЦИЯ</b> При выводе машины из эксплуатации по окончании срока службы следует как можно более тщательно вымыть ее для удаления остатков химических веществ. Значительная часть материалов, использованных в конструкции машины, подлежит вторичной переработке; все металлы (сталь, алюминий, латунь) можно сдать в обычные пункты приема металлов. За информацией обращайтесь в местную службу по приемке и сбору отходов. Утилизацию машины следует производить с соблюдением норм защиты окружающей среды, не допуская при этом загрязнения почвы, воздуха и воды.</p> <p><b>В любом случае необходимо соблюдение действующих в этом отношении местных норм.</b></p> <p>После сдачи машины в слом необходимо уничтожить этикетку маркировки CE вместе с данным руководством.</p>	<p>Gdy urządzenie nie będzie używane przez dłuższy czas:</p> <ul style="list-style-type: none"> <li>- Opróżnić i oczyścić zbiornik paliwa i oleju w miejscu, w którym zapewniona jest dobra wentylacja.</li> <li>- Zutyliżować paliwo i olej zgodnie z obowiązującymi przepisami, w sposób przyjazny dla środowiska.</li> <li>- Aby opróżnić gaźnik, uruchomić silnik i odczekać, dopóki się nie zatrzyma (pozostawianie mieszanki w gaźniku może spowodować uszkodzenie membran).</li> <li>- Wyczyścić filtr powietrza (rys. 45) oraz żeberka cylindra (rys. 46).</li> <li>- Przechowywać urządzenie w suchym pomieszczeniu, w miarę możliwości nie bezpośrednio na podłożu, z dala od źródeł ciepła i z opróżnionymi zbiornikami.</li> <li>- Procedura uruchomienia po sezonie zimowym jest taka sama, jak podczas zwykłego uruchomienia urządzenia (str. 59-65).</li> </ul> <p><b>DEMONTAŻ ORAZ UTYLIZACJA</b> Po całkowitym wycofaniu urządzenia z eksploatacji należy je bardzo dokładnie umyć w celu usunięcia pozostałości produktu chemicznego. Znaczna część materiałów użytych do produkcji urządzenia nadaje się do recyklingu; wszystkie metale (stal, aluminium, mosiądz) można oddać w punktach skupu złomu. Aby uzyskać dalsze informacje, należy skontaktować się z lokalnym punktem utylizacji odpadów. Utylizacja odpadów powstałych w wyniku demontażu urządzenia powinna zostać przeprowadzona zgodnie z przepisami dotyczącymi ochrony środowiska i w taki sposób, aby nie zanieczyścić gleby, powietrza ani wody.</p> <p><b>W każdym przypadku należy przestrzegać obowiązujących przepisów.</b></p> <p>Przy złomowaniu maszyny należy zniszczyć etykietę z oznaczeniem CE wraz z niniejszym podręcznikiem.</p>

**P DADOS TECNICOS**  
**GR ΤΕΧΝΙΚΑ ΣΤΟΙΧΕΙΑ**

**TR TEKNİK ÖZELLİKLERİ**  
**CZ TECHNICKÉ ÚDAJE**

**RUS UK ТЕХНИЧЕСКИЕ ХАРАКТЕРИСТИКИ**  
**PL DANE TECHNICZNE**

		SA 30 TLA	SC 33
TIPO - ΤΥΠΟΣ - TYP - ТИП - ТУР		AUTO-ASPIRANTE - ΑΥΤΟΜΑΤΗ ΑΝΑΡΡΟΦΗΣΗ - KENDINDEN EMMELI - SAMONASÁVACÍ - САМОЗАПОЛНЯЮЩАЯСЯ - Z AUTOZALEWANIEM	CENTRIFUGA - ΧΩΡΙΣ ΑΝΑΡΡΟΦΗΣΗ - MANUEL EMMELI - ODSTŘEDIVÉ - РУЧНОЕ ЗАПОЛНЕНИЕ - ODŚRODKOWA
MOTOR - ΚΙΝΗΤΗΡΑΣ - МОТОР - MOTOR - ДВИГАТЕЛЬ - SILNIK		2 TIEMPOS EMAK - 2 ΧΡΟΝΟ EMAK - 2 ZAMANLI EMAK - 2 DOBÝ EMAK - ДВУХТАКТНЫЙ EMAK - 2-SUWOWY EMAK	
CILINDRADA - ΚΥΒΙΣΜΟΣ – MOTOR KAPASITESI - OBJEM VÁLCE - ПОКАЗАТЕЛИ - POJEMNOŚĆ SILNIKA	cm <sup>3</sup>	50.2	
POTÊNCIA - ΙΣΧΥΣ - GÜÇ - VÝKON - МОЩНОСТЬ - МОС	kW	1.6	
IGNIÇÃO - ΑΝΑΦΛΕΞΗ - ΑΤΕΞΛΕΜΕ - ZAPALOVÁNÍ - ЗАЖИГАНИЕ - ZAPŁON		ELECTRÓNICA - ΗΛΕΚΤΡΟΝΙΚΗ - ELEKTRONIK - ELEKTRONICKÉ - ЭЛЕКТРИЧЕСКОЕ - ELEKTRONICZNY	
CARBURADOR - ΚΑΡΜΠΥΡΑΤΕΡ - KARBÜRATOR - KARBURÁTOR - КАРБЮРАТОР - GAŽNIK		DE RESERVATÓRIO - ΔΟΧΕΙΟΥ - FLOAT TIP - S PLOVÁKEM - ΠΛΑΒΑЮЩЕГО ТИПА - PŁYWAKOWY	
CAMBUSTIVEL - ΚΑΥΣΙΜΟ - YAKIT - PALIVO - ТОПЛИВО - PALIWO		MISTURA COMBUSTÍVEL ÓLEO - ΜΙΓΜΑ ΓΑΔΙ/BENZIH - LŮK KARIIM - PALIVOVÁ SMĚS - СМЕСЬ / MIESZANKA - OLEJOWA-BENZYNOWA	
CAPACIDADE DO RESERVATORIO - ΧΩΡΙΤΗΚΟΤΗΤΑ ΝΤΕΠΟΖΙΤΟΥ ΚΑΥΣΙΜΩΝ - YAKIT DEPOSUNUN HACMI - OBJEM PALIVOVÉ NÁDRŽE - ОБЪЕМ БЕНЗОБАКА - POJEMNOŚĆ ZBIORNIKA	ℓ	1.1	
DIÁMETRO ASPIRAÇÃO E IMPULSÃO - ΔΙΑΜΕΤΡΟΣ ΑΝΑΡΡΟΦΗΣΗΣ ΚΑΙ ΚΑΤΑΘΛΙΨΗΣ - SU GIRI VE ÇIKI ÇAPI - PRŮMĚR NASÁVÁNÍ A VÝTLAKU - ДИАМЕТР ВПУСКНОГО И ВЫПУСКНОГО ОТВЕРСТИЯ - ŚREDNICA SSANIA I TŁOCZENIA	mm (inch)	38 (1" 1/2)	
CAPACIDADE MÁX. DESCARGA - ΜΕΓΙΣΤΟ ΦΟΡΤΙΟ - MAKSIMUM ÇIKI - MAXIMÁLNÍ PRŮTOK - МАКСИМАЛЬНАЯ ПРОПУСКНАЯ СПОСОБНОСТЬ - MAKSIMALNE NATĘŻENIE PRZEPŁYWU	ℓ/min	270	320
PREVALÊNCIA MASSIMA - ΜΕΓΙΣΤΗ ΑΝΨΩΣΗ (ΣΤΗΛΗ) ΥΓΡΟΥ - MAKSIMUM BASMA MESAFESI - MAXIMÁLNÍ VÝTLAK - МАКСИМАЛЬНЫЙ ПОДЪЕМ - MAKSIMALNA WYSOKOŚĆ CIŚNIENIA	m	30	
ALTURA MÁX. ASPIRAÇÃO - ΜΕΓΙΣΤΟ ΎΨΟΣ ΑΝΑΡΡΟΦΗΣΗΣ - MAKSIMUM EMME MESAFESI - MAXIMÁLNÍ SACÍ VÝŠKA - МАКСИМАЛЬНАЯ ГЛУБИНА ВСАСЫВАНИЯ - MAKSIMALNA WYSOKOŚĆ SSANIA	m	7.3	
PESO DO GRUPO - ΒΑΡΟΣ - TOPLAM AĞIRLIK - HMOTNOST - ВЕС ПОМПЫ - CIĘŻAR ZESPOŁU	kg	8	6.5



**P DADOS TECNICOS****GR ΤΕΧΝΙΚΑ ΣΤΟΙΧΕΙΑ****TR TEKNİK ÖZELLİKLERİ****CZ TECHNICKÉ ÚDAJE****RUS UK ТЕХНИЧЕСКИЕ ХАРАКТЕРИСТИКИ****PL DANE TECHNICZNE**

			SA 30 TLA - SC 33
PRESSÃO DO SOM - ΑΚΟΥΣΤΙΚΗ ΠΙΕΣΗ – BASINÇ - HLADINA AKUSTICKÉHO TLAKU - УРОВЕНЬ ЗВУКОВОГО ДАВЛЕНИЯ - CIŚNIENIE AKUSTYCZNE	dB (A)	ISO 6081	88.0
INCERTEZA - ΑΒΕΒΑΙΟΤΗΤΑ - BELIRSIZLIK - ODCHYLKA - ПОГРЕШНОСТЬ - NIEPEWNOŚĆ	dB (A)		2.0
NÍVEL DE POTÊNCIA ACÚSTICA REGISTRADO - ΜΕΤΡΗΜΕΝΗ ΣΤΑΘΜΗ ΗΧΗΤΙΚΗΣ ΙΣΧΥΟΣ - ÖLÇÜLMÜFL SES GÜCÜ SEVİYESİ - NAMĚŘENÁ HLADINA AKUSTICKÉHO VÝKONU - ИЗМЕРЕННЫЙ УРОВЕНЬ ЗВУКОВОЙ МОЩНОСТИ - POZIOM MOCY AKUSTYCZNEJ ZMIERZONY	dB (A)	2000/14/EC EN ISO 3744	100.8
INCERTEZA - ΑΒΕΒΑΙΟΤΗΤΑ - BELIRSIZLIK - ODCHYLKA - ПОГРЕШНОСТЬ - NIEPEWNOŚĆ	dB (A)		1.2
NIVEL POTENCIA ACÚSTICA GARANTIDO - ΕΓΓΥΗΜΕΝΗ ΣΤΑΘΜΗ ΑΚΟΥΣΤΙΚΗΣ ΙΣΧΥΟΣ - GÜÇ - ZARUČENÁ HLADINA AKUSTICKÉHO VÝKONU - ДОПУСТИМЫЙ УРОВЕНЬ ЗВУКОВОГО ДАВЛЕНИЯ - MOC AKUSTYCZNA GWARANTOWANA	dB (A)	2000/14/EC EN ISO 3744	102.0

DECLARAÇÃO DE CONFORMIDADE	ΔΗΛΩΣΗ ΠΙΣΤΟΤΗΤΑΣ	UYGUNLUK BEYANI	ES PROHLÁŠENÍ O SHODĚ	ЗАЯВЛЕНИЕ О СООТВЕТСТВИИ	DEKLARACJA ZGODNOŚCI
Português	Ελληνικά	Türkçe	Česky	Русский	Polsky
O subscrito,	Ο κατωθεν υπογεγραμμενος,	Aşağıda imzası bulunan,	Níže podepsaný	Я, нижеподписавшийся	Niżej podpisana
<b>EMAK spa via Fermi, 4 - 42011 Bagnolo in Piano (RE) ITALY</b>					
atesta sob a própria responsabilidade que a máquina:	δηλώνει νπενθυνα οτι το μηχανημα:	aşağıda özellikleri verilen makine ile ilgili olarak sorumluluğu kendine ait olmak üzere müteakip beyanı vermektedir:	prohlašuje na svou vlastní odpovědnost, že stroj:	заявляю под собственной ответственностью, что машина:	świadoma odpowiedzialności za swój produkt, deklaruje, że urządzenie:
1. categoria: motobomba	1. Ετδος: μηχανοκίνητη αντλία	1. Tip: su pompası	1. Druh: benzinová zahradní čerpadla	1. Род: Мотопомпы	1. Тип: motopompy
2. Marca: / Tipo:	2. Μαρκα: / Τυπος	2. Marka: / Tip:	2. Značka: / Typ:	2. Марка: / Тип:	2. Marka: / Typ:
<b>OLEO-MAC SA 30 TLA - SC 33</b>					
3. identificação de serie	3. Ανζων	3. Seri tanımlaması	3. Identifikační sériové č.	3. Серийный номер	3. Numer serii
<b>459 XXX 0001 - 459 XXX 9999 (SA 30 TLA) - 405 XXX 0001 - 405 XXX 9999 (SC 33)</b>					
está conformemente às prescrições da diretiz	κατασκευαζεται συμφωνα με την οδηγια	müteakip direktifin gerekliliklerine uygundur	odpovídá nařízením směrnice	соответствует предписаниям директивы	jest zgodna z przepisami dyrektywy
<b>2006/42/EC - 2014/30/EU - 2000/14/EC - 97/68/EC - 2002/88/EC</b>					
está em conformidade com as disposições das seguintes normas harmonizadas:	συμμορφούται με διατάξεις των ακόλουθων εναρμονισένων πρστύτων:	aşağıdaki ilgili standartların şart ve koşullarına uygundur:	odpovídá ustanovením následujících harmonizovaných norem:	соответствует требованиям следующих гармонизированных норм:	jest zgodne z wymogami następujących zharmonizowanych norm:
<b>EN 809 - EN 55012</b>					

DECLARAÇÃO DE CONFORMIDADE	ΔΗΛΩΣΗ ΠΙΣΤΟΤΗΤΑΣ	UYGUNLUK BEYANI	ES PROHLÁŠENÍ O SHODĚ	ЗАЯВЛЕНИЕ О СООТВЕТСТВИИ	DEKLARACJA ZGODNOŚCI
Português	Ελληνικά	Türkçe	Česky	Русский	Polsky
Procedimentos para as avaliações de conformidade efectuadas	Διαδικασίες που ακολουθήθηκαν για την εκτίμηση της συμμόρφωσης	Takip edilen uygunluk tayini prosedürü	Postupy provedené ke zhodnocení souladu	Используемые процедуры по оценке соответствия требованиям	Wykonane procedury kontroli zgodności
<b>Annex V - 2000/14/EC</b>					
Nível de potência acústica registado	Μετρημένη στάθμη ηχητικής ισχύος	Ölçülmüş ses gücü seviyesi	Naměřená hladina akustického výkonu	Измеренный уровень звуковой мощности	Poziom zmierzonej mocy akustycznej
<b>100.8 dB(A)</b>					
Nível de potencia acústica garantido:	Εγγυημένη σταθμη ακουστικής ισχύος:	Garanti edilen ses gücü seviyesi	Zaručená hladina akustického výkonu	Гарантируемый уровень звуковой мощности	Poziom gwarantowanej mocy akustycznej
<b>102.0 dB(A)</b>					

Feito em / Κατασκευάζεται σε / Yapım yeri / Provedeno v / Сделано в / Wykonano w : Bagnolo in piano (RE) Italy - via Fermi, 4

Data / Ημερομηνία / Datum / Data / Дата: 20/04/2016

Documentação Técnica depositada em Sede Administrativa. - Direcção Técnica  
 Η τεχνική τεκμηρίωση διατίθεται στην έδρα της εταιρείας. - Τεχνική διεύθυνση  
 Teknik dokümanlar İdari Merkezde bulundurulmaktadır. - Teknik Kilavuz  
 Technická dokumentace uložena ve správním sídle společnosti. - Technické vedení  
 Техническая документация, хранящаяся в административном отделе. - Техническое руководство  
 Dokumentacja techniczna złożona w siedzibie administracyjnej. - Dyrekcja techniczna

   
 Fausto Bellamico - President

## TABELA DE MANUTENÇÃO

		Antes de cada utilização	Depois de cada paragem para o abastecimento	Depois de ter terminado o trabalho diário	Semanalmente	Mensalmente	Se danificado ou com defeito	Como pretendido
Queira notar que os seguintes intervalos de manutenção são aplicáveis apenas para as condições normais de funcionamento. Se o seu trabalho quotidiano for mais exigente relativamente ao normal, os intervalos de manutenção devem ser consequentemente reduzidos.								
Máquina completa	Inspeccionar: fugas, fissuras e desgaste	X	X					
	Limpar			X				
Controlos: interruptor, starter, alavanca do acelerador	Verificar o funcionamento	X	X					
Depósito de combustível	Inspeccionar: fugas, fissuras e desgaste	X	X					
Filtro do combustível	Inspeccionar e limpar					X		
	Substituir o elemento filtrante						X	Todos os 6 meses
Todos os parafusos e as porcas acessíveis (excluídos os parafusos do carburador)	Inspeccionar	X						
	Reapertar				X			
Filtro de ar	Limpar	X						X
	Substituir						X	Todos os 6 meses
Cabo de arranque	Inspeccionar: danos e desgaste				X			
	Substituir						X	
Carburador	Controlar o mínimo	X	X					
Vela	Controlar a folga dos eléctrodos					X		
	Substituir						X	Todos os 6 meses
Juntas	Inspeccionar e substituir se for necessário					X		

## ΠΙΝΑΚΑΣ ΣΥΝΤΗΡΗΣΗΣ

		Πριν από κάθε χρήση	Μετά από κάθε διακοπή για ανεφοδιασμό	Μετά το τέλος της καθημερινής εργασίας	Κάθε εβδομάδα	Κάθε μήνα	Σε περίπτωση βλάβης ή ελαττώματος	Όπως απαιτείται
Ολόκληρο το μηχανήμα	Έλεγχος για: διαρροές, ρωγμές και φθορά	X	X					
	Καθαρισμός			X				
Έλεγχος: διακόπτη, λεβιέ εκκίνησης, λεβιέ γκαζιού	Έλεγχος λειτουργίας	X	X					
Ρεζερβουάρ καυσίμου	Έλεγχος για: διαρροές, σχισμές και φθορά	X	X					
Φίλτρο καυσίμου	Έλεγχος και καθαρισμός					X		
	Αντικατάσταση στοιχείου φίλτρου						X	Κάθε 6 μήνες
Όλες οι βίδες και τα παξιμάδια στα οποία έχετε πρόσβαση (εκτός από τις βίδες του καρμπιρατέρ)	Έλεγχος	X						
	Σύσφιξη				X			
Φίλτρο αέρα	Καθαρισμός	X						X
	Αντικατάσταση						X	Κάθε 6 μήνες
Κορδόνι εκκίνησης	Έλεγχος για: βλάβες και φθορά				X			
	Αντικατάσταση						X	
Καρμπιρατέρ	Έλεγχος ρελαντί	X	X					
Μπουζί	Έλεγχος απόστασης ηλεκτροδίων					X		
	Αντικατάσταση						X	Κάθε 6 μήνες
Λάστιχα	Έλεγχος και αντικατάσταση, εάν απαιτείται					X		

## BAKIM TABLOSU

Verilen bakım aralıklarının sadece normal çalışma koşulları için geçerli olduğunu lütfen göz önünde bulundurunuz. Günlük çalışmanız normalden daha ağır olması halinde, bakım aralıkları uygun şekilde kısaltılmalıdır.		Her kullandıktan önce	Her yakıt doldurma işleminden sonra	Günlük çalışma tamamlandıktan sonra	Haftalık olarak	Aylık olarak	Zarar görmesi veya arızalanması halinde	İsteğe göre
Komple makine	Şunları kontrol ediniz: kaçaklar, çatlaklar ve aşınmalar	X	X					
	Temizleyiniz			X				
Kontroller: Çalıştırma düğmesi, startör, hız kolu	Çalışmasını kontrol ediniz	X	X					
Yakıt tankı	Kontrol ediniz: kaçaklar, delikler ve aşınma	X	X					
Yakıt filtresi	Kontrol ediniz ve temizleyiniz					X		
	Filtre elemanını değiştiriniz						X	Her 6 ayda bir
Erişilebilir tüm vidalar ve somunlar (karbüratör vidaları hariç)	Kontrol ediniz	X						
	Tekrar sıkılayınız				X			
Hava filtresi	Temizleyiniz	X						X
	Temizleyiniz						X	Her 6 ayda bir
Başlatma kordonu	Kontrol ediniz: hasar ve aşınma				X			
	Değiştiriniz						X	
Karbüratör	Rölantiyi kontrol ediniz	X	X					
Buji	Elektrot mesafesini kontrol ediniz					X		
	Değiştiriniz						X	Her 6 ayda bir
Contalar	Kontrol ediniz ve gerekiyorsa değiştiriniz					X		

## TABULKA ÚDRŽBY

Uvědomte si prosím, že následující intervaly údržby se použijí pouze pro běžné podmínky činnosti. Je-li vaše denní práce náročnější než běžná, musí se intervaly údržby příslušně zkrátit.		Před každým použitím	Po každé přestávce pro doplnění	Po ukončení denní práce	Týdenní	Měsíční	V případě poškození nebo závady	Podle požadavku
Kompletní stroj	Zkontrolovat: úniky, trhliny a opotřebení	X	X					
	Očistit			X				
Kontroly: spínač, startér, páčka plynu	Zkontrolovat činnost	X	X					
Palivová nádrž	Zkontrolovat: úniky, trhliny a opotřebení	X	X					
Palivový filtr	Kontrola a vyčištění					X		
	Výměna filtračního prvku						X	Každých 6 měsíců
Všechny přístupné šrouby a matice (mimo šroubů karburátoru)	Zkontrolovat	X						
	Dotáhnout				X			
Vzduchový filtr	Vyčistit	X						X
	Vyměnit						X	Každých 6 měsíců
Startovací lanko	Kontrola: poškození a opotřebení				X			
	Vyměnit						X	
Karburátor	Zkontrolovat volnoběh	X	X					
Svíčka	Zkontrolovat vzdálenost elektrod					X		
	Vyměnit						X	Každých 6 měsíců
Těsnění	Kontrola a výměna v případě potřeby					X		

## ТАБЛИЦА ТЕХОБСЛУЖИВАНИЯ

Просим иметь в виду, что приведенная ниже периодичность техобслуживания соответствует нормальным условиям эксплуатации. Если повседневные условия эксплуатации машины являются более тяжелыми, интервалы между операциями техобслуживания должны быть сокращены соответствующим образом.		Перед каждым использованием	После каждой остановки для заправки	По окончании рабочего дня	Еженедельно	Ежемесячно	В случае неисправности или повреждения	В соответствии с предъявляемыми требованиями
Машина в сборе	Проверить на наличие: утечек, трещин и износа	X	X					
	Прочистить			X				
Проверить: переключатель, стартер, рычаг акселератора	Проверить работоспособность	X	X					
Топливный бак	Проверить на наличие: утечек, трещин и износа	X	X					
Топливный фильтр	Проверить состояние и прочистить				X			
	Заменить фильтрующий элемент					X	Раз в 6 месяцев	
Все доступные винты и гайки (кроме винтов карбюратора)	Проверить состояние	X						
	Подтянуть				X			
Воздушный фильтр	Прочистить	X					X	
	Заменить					X	Раз в 6 месяцев	
Пусковой шнур	Проверить на наличие: повреждений и износа				X			
	Заменить					X		
Карбюратор	Проверить работу на холостом ходу	X	X					
Свеча	Проверить зазор между электродами					X		
	Заменить					X	Раз в 6 месяцев	
Прокладки	Проверить состояние и заменить при необходимости				X			

## TABELA KONSERWACJI

Poniższa częstotliwość konserwacji obowiązuje wyłącznie dla normalnych warunków roboczych. Jeśli codzienna eksploatacja urządzenia jest intensywniejsza od normalnej, należy zwiększyć częstotliwość konserwacji.		Przed każdym użyciem	Po każdym postoju celem uzupełnienia paliwa	Po zakończeniu pracy w danym dniu	Co tydzień	Co miesiąc	Przy uszkodzeniach lub usterkach	Zgodnie z zaleceniami
Całość maszyny	Sprawdzić: wycieki, pęknięcia i zużycie	X	X					
	Wyczyścić			X				
Kontrole: wyłącznik, ssanie, dźwignia gazu	Sprawdzić działanie	X	X					
Zbiornik paliwa	Sprawdzić: wycieki, pęknięcia i zużycie	X	X					
Filtr paliwa	Sprawdzić i wyczyścić					X		
	Wymienić element filtrujący						X	Co 6 miesięcy
Wszystkie dostępne śruby i nakrętki (z wyłączeniem śrub gaźnika)	Sprawdzić	X						
	Ponownie dokręcić				X			
Filtr powietrza	Wyczyścić	X						X
	Wymienić						X	Co 6 miesięcy
Linka rozruchowa	Sprawdzić: uszkodzenia i zużycie				X			
	Wymienić						X	
Gaźnik	Sprawdzić bieg jałowy	X	X					
Świeca	Skontrolować odległość między elektrodami					X		
	Wymienić						X	Co 6 miesięcy
Uszczelki	Sprawdzić i, jeśli konieczne, wymienić					X		

## RESOLUÇÃO DE PROBLEMAS



**ATENÇÃO:** parar sempre a unidade e desligar a vela antes de efectuar todos os testes correctivos recomendados na tabela abaixo, excepto se for necessário o funcionamento da unidade.

Quando forem verificadas todas as possíveis causas e o problema não for resolvido, consultar um Centro de Assistência Autorizado. Caso se verifique um problema que não esteja listado nesta tabela, consultar um Centro de Assistência Autorizado.

PROBLEMA	CAUSAS POSSÍVEIS	SOLUÇÃO
O motor não arranca ou desliga-se passados poucos segundos do arranque. <b>(Assegure-se que o interruptor está na posição "I")</b>	1. Não faz faísca 2. Motor afogado	1. Verificar a faísca da vela. Se não existir faísca, repetir o teste com uma vela nova (RCJ-7Y). 2. Seguir o procedimento da pág. 62. Se o motor ainda não arrancar, repetir o procedimento com uma vela nova.
O motor arranca, mas não acelera correctamente ou não funciona correctamente a velocidade elevada.	O carburador deve ser regulado.	Contactar um Centro de Assistência Autorizado para afinar o carburador.
O motor não atinge a velocidade plena e/o emite fumo excessivo.	1. Verificar a mistura de óleo/gasolina. 2. Filtro de ar sujo. 3. O carburador deve ser regulado.	1. Utilizar gasolina fresca e um óleo adequado para motores a 2 tempos. 2. Limpar; ver as instruções no capítulo Manutenção do filtro de ar. 3. Contactar um Centro de Assistência Autorizado para regular o carburador.
O motor arranca, roda e acelera, mas não mantém o mínimo.	O carburador deve ser regulado.	Contactar um Centro de Assistência Autorizado para regular o carburador.
O motor arranca e roda, mas o caudal de água é fraco.	1. Profundidade de escorvamento excessiva. 2. O impulsor está danificado ou gasto. 3. Filtro de aspiração obstruído.	1. Consulte a tabela na pág.76. 2. Contactar um Centro de Assistência Autorizado. 3. Limpe o filtro de aspiração

## ΑΝΤΙΜΕΤΩΠΙΣΗ ΠΡΟΒΛΗΜΑΤΩΝ



**ΠΡΟΣΟΧΗ:** Σβήνετε πάντα το μηχάνημα και αποσυνδέετε το μπουζί πριν από την εκτέλεση όλων των συνιστώμενων διορθωτικών ελέγχων που αναφέρονται στον παρακάτω πίνακα, εκτός εάν το μηχάνημα πρέπει να λειτουργεί.

Εάν διερευνηθούν όλες οι πιθανές αιτίες και το πρόβλημα παραμένει, επικοινωνήστε με το εξουσιοδοτημένο κέντρο τεχνικής υποστήριξης. Εάν εμφανιστεί κάποιο πρόβλημα που δεν αναφέρεται στον πίνακα αυτό, επικοινωνήστε με το εξουσιοδοτημένο κέντρο τεχνικής υποστήριξης.

ΠΡΟΒΛΗΜΑ	ΠΙΘΑΝΕΣ ΑΙΤΙΕΣ	ΛΥΣΗ
Ο κινητήρας δεν παίρνει μπροστά ή σβήνει λίγα μόλις δευτερόλεπτα μετά την εκκίνηση. <b>(Βεβαιωθείτε ότι ο διακόπτης βρίσκεται στη θέση "I")</b>	1. Δεν υπάρχει σπινθήρας 2. Μπουκωμένος κινητήρας	1. Ελέγξτε το σπινθήρα του μπουζί. Εάν δεν υπάρχει σπινθήρας, επαναλάβετε τον έλεγχο με ένα καινούριο μπουζί (RCJ-7Y). 2. Ακολουθήστε τη διαδικασία στη σελ. 62. Εάν ο κινητήρας δεν παίρνει και πάλι μπροστά, επαναλάβετε τη διαδικασία με ένα καινούριο μπουζί.
Ο κινητήρας παίρνει μπροστά, αλλά δεν επιταχύνει σωστά ή δεν λειτουργεί σωστά σε υψηλή ταχύτητα.	Πρέπει να ρυθμιστεί το καρμπιρατέρ.	Επικοινωνήστε με το εξουσιοδοτημένο κέντρο τεχνικής υποστήριξης για τη ρύθμιση του μπουζί.
Ο κινητήρας δεν μπορεί να φτάσει στη μέγιστη ταχύτητα ή/και εκπέμπει υπερβολικό καπνό.	1. Ελέγξτε το μείγμα λαδιού / βενζίνης. 2. Ακαθαρσίες στο φίλτρο αέρα. 3. Πρέπει να ρυθμιστεί το καρμπιρατέρ.	1. Χρησιμοποιείτε φρέσκια βενζίνη και κατάλληλο λάδι για δίχροτους κινητήρες. 2. Καθαρίστε το φίλτρο. Ανατρέξτε στις οδηγίες του κεφαλαίου «Συντήρηση φίλτρου αέρα». 3. Επικοινωνήστε με το εξουσιοδοτημένο κέντρο τεχνικής υποστήριξης για τη ρύθμιση του μπουζί.
Ο κινητήρας παίρνει μπροστά, γυρίζει και επιταχύνει, αλλά δεν μπορεί να παραμείνει στο ρελαντί.	Πρέπει να ρυθμιστεί το καρμπιρατέρ.	Επικοινωνήστε με το εξουσιοδοτημένο κέντρο τεχνικής υποστήριξης για τη ρύθμιση του μπουζί.
Ο κινητήρας παίρνει μπροστά και γυρίζει, αλλά η παροχή νερού είναι χαμηλή.	1. Το βάθος εκκίνησης λειτουργίας είναι υπερβολικά μεγάλο. 2. Η φτερωτή έχει υποστεί ζημιά ή έχει φθαρεί. 3. Το φίλτρο αναρρόφησης είναι φραγμένο.	1. Βλ. πίνακα στη σελ. 76. 2. Επικοινωνήστε με το εξουσιοδοτημένο κέντρο τεχνικής υποστήριξης. 3. Καθαρίστε το φίλτρο αναρρόφησης.

## PROBLEM GİDERME



**DİKKAT:** ünitenin çalıştırılmasının istenilmesi haricinde, aşağıdaki tabloda önerilen tüm düzeltici testleri gerçekleştirmeden önce daima üniteyi durdurunuz ve bujinin bağlantısını kesiniz.

Olası tüm sebepler kontrol edildikten sonra halen problemin giderilememesi halinde, bir Yetkili Servise danışınız. Bu tabloda listelenenlerden farklı bir problemin tespit edilmesi halinde, bir Yetkili Servise danışınız.

PROBLEM	OLASI SEBEPLER	ÇÖZÜM
Motor çalışmıyor veya çalıştıktan birkaç saniye sonra kapanıyor. <b>(Çalıştırma düğmesinin "I" konumunda olduğundan emin olunuz)</b>	<ol style="list-style-type: none"> <li>Kıvılcım yoktur</li> <li>Motor boğulmuştur</li> </ol>	<ol style="list-style-type: none"> <li>Bujinin kıvılcımını kontrol ediniz. Kıvılcım yoksa, testi yeni bir buji ile tekrarlayınız (RCJ-7Y).</li> <li>Sayfa 62'deki prosedürü uygulayınız. Eğer motor hala çalışmıyorsa, prosedürü yeni bir bujiyle tekrarlayınız.</li> </ol>
Motor çalışmaya başlıyor fakat düzgün şekilde hızlanmıyor veya yüksek hızda düzgün çalışmıyor.	Karbüratörün ayarlanması gerekiyordur.	Karbüratörü ayarlamak için bir Yetkili Servis ile temas kurunuz.
Motor tam hıza ulaşmıyor ve / veya aşırı miktarda duman çıkarıyor.	<ol style="list-style-type: none"> <li>Yağ / benzin karışımını kontrol ediniz.</li> <li>Hava filtresi kirlidir.</li> <li>Karbüratörün ayarlanması gerekiyordur.</li> </ol>	<ol style="list-style-type: none"> <li>Taze benzin ve un 2 devirli motorlar için uygun bir yağ kullanınız.</li> <li>Temizleyiniz; Bakım - hava filtresi bölümündeki talimatları okuyunuz.</li> <li>Karbüratörü ayarlamak için bir Yetkili Servis ile temas kurunuz.</li> </ol>
Motor çalışıyor, dönüyor ve hızlanıyor fakat rölanتيه girmiyor.	Karbüratörün ayarlanması gerekiyordur.	Karbüratörü ayarlamak için bir Yetkili Servis ile temas kurunuz.
Motor çalışıyor ve dönüyor fakat su debisi yetersiz.	<ol style="list-style-type: none"> <li>Çekme derinliği çok fazladır.</li> <li>Pervane hasarlıdır veya eskimiştir.</li> <li>Aspirasyon filtresi tikalıdır.</li> </ol>	<ol style="list-style-type: none"> <li>Sayfa 76'deki tabloya bakınız.</li> <li>Bir Yetkili Servis ile temas kurunuz.</li> <li>Aspirasyon filtresini temizleyiniz.</li> </ol>

## ŘEŠENÍ PROBLÉMU



**POZOR:** jednotku vždy vypněte a odpojte zapalovací svíčku, než začnete provádět kontroly doporučené v tabulce, mimo případy, kdy se vyžaduje jednotka v činnosti.

Když byly zkontrolovány všechny možné příčiny a problém nebyl vyřešen, spojte se s autorizovaným servisním střediskem. Když zjistíte problém, který nebyl uveden v tabulce, spojte se s autorizovaným servisním střediskem.

PROBLÉM	MOŽNÉ PŘÍČINY	ŘEŠENÍ
Motor nelze nastartovat nebo zhasne několik sekund po nastartování. <b>(Ujistěte se, že spínač je v poloze "I")</b>	<ol style="list-style-type: none"> <li>Svíčka nedává jiskru</li> <li>Motor je přehlcený</li> </ol>	<ol style="list-style-type: none"> <li>Zkontrolujte jiskru svíčky. Pokud svíčka nedává jiskru, opakujte test s novou svíčkou (RCJ-7Y).</li> <li>Postupujte podle popisu na str.63. Pokud se motor stále nerozjede, opakujte postup s novou svíčkou.</li> </ol>
Motor se rozjede, ale řádně nezvyšuje otáčky nebo při vysokých otáčkách nepracuje správně.	Karburátor se musí seřídit.	Spojte se s autorizovaným servisním střediskem pro seřízení karburátoru.
Motor nedosáhne plných otáček a/nebo příliš kouří.	<ol style="list-style-type: none"> <li>Zkontrolujte směs oleje s benzinem.</li> <li>Znečištěný vzduchový filtr.</li> <li>Karburátor se musí seřídit.</li> </ol>	<ol style="list-style-type: none"> <li>Použijte nový benzin a olej vhodný pro dvoutaktní motory.</li> <li>Vyčistěte; viz pokyny v kapitole Údržba vzduchového filtru.</li> <li>Spojte se s autorizovaným servisním střediskem pro seřízení karburátoru.</li> </ol>
Motor nastartuje, běží a zrychluje, ale nedorží si volnoběžné otáčky.	Karburátor se musí seřídit.	Spojte se s autorizovaným servisním střediskem pro seřízení karburátoru
Motor se spustí a běží, ale množství vody je malé.	<ol style="list-style-type: none"> <li>Přílišná sací hloubka.</li> <li>Oběhové kolo je poškozené nebo opotřebené.</li> <li>Sací koš zanesený.</li> </ol>	<ol style="list-style-type: none"> <li>Viz tabulka na str. 76.</li> <li>Spojte se s autorizovaným servisním střediskem.</li> <li>Vyčistěte sací koš.</li> </ol>



## ПОИСК И УСТРАНЕНИЕ НЕИСПРАВНОСТЕЙ



**ВНИМАНИЕ!** Всегда останавливайте машину и отсоединяйте свечу перед тем, как приступать к выполнению всех операций, указанных в нижеприведенной таблице, за исключением тех случаев, когда для их выполнения необходимо функционирование машины.

Если после выполнения всех проверок неисправность остается, обратитесь в авторизованный сервисный центр. В случае появления неисправности, не указанной в этой таблице, обратитесь в авторизованный сервисный центр.

НЕИСПРАВНОСТЬ	ВОЗМОЖНЫЕ ПРИЧИНЫ	СПОСОБ УСТРАНЕНИЯ
Двигатель не запускается или глохнет через несколько секунд после запуска. <b>(Убедитесь в том, что переключатель установлен в положение "I")</b>	<ol style="list-style-type: none"> <li>Нет искры</li> <li>Двигатель "залит" топливом</li> </ol>	<ol style="list-style-type: none"> <li>Проверьте иску свечи. При отсутствии искры повторите проверку с новой свечой (RCJ-7Y).</li> <li>Выполните процедуру, описанную на стр.63. Если двигатель все еще не зажигается, повторите эту процедуру с новой свечой.</li> </ol>
Двигатель запускается, но не развивает нужные обороты или неверно работает на большой скорости.	Карбюратор подлежит регулировке.	Обратитесь в авторизованный сервисный центр для выполнения регулировки карбюратора.
Двигатель не набирает полную скорость и/или сильно дымит.	<ol style="list-style-type: none"> <li>Проверьте бензино-масляную смесь.</li> <li>Засорен воздушный фильтр.</li> <li>Карбюратор подлежит регулировке.</li> </ol>	<ol style="list-style-type: none"> <li>Используйте свежий бензин и специальное масло для 2-тактных двигателей.</li> <li>Прочистите; см. указания, приведенные в главе "Техобслуживание воздушного фильтра".</li> <li>Обратитесь в авторизованный сервисный центр для выполнения регулировки карбюратора.</li> </ol>
Двигатель запускается, вращается, но не держит обороты на холостом ходу.	Карбюратор подлежит регулировке.	Обратитесь в авторизованный сервисный центр для выполнения регулировки карбюратора.
Двигатель запускается и вращается, но создает лишь слабый расход воды.	<ol style="list-style-type: none"> <li>Чрезмерная глубина всасывания.</li> <li>Крыльчатка повреждена или изношена.</li> <li>Засорен всасывающий фильтр.</li> </ol>	<ol style="list-style-type: none"> <li>См. таблицу на стр. 76.</li> <li>Обратитесь в авторизованный сервисный центр.</li> <li>Прочистите всасывающий фильтр.</li> </ol>

## ROZWIĄZYWANIE PROBLEMÓW



**UWAGA:** przed wykonaniem wszystkich zalecanych w poniższej tabeli czynności należy zawsze wyłączyć urządzenie i odłączyć świecę zapłonową, z wyjątkiem napraw wymagających działania urządzenia.

Po sprawdzeniu wszystkich możliwych przyczyn, jeśli problem nie został rozwiązany, należy zwrócić się do Autoryzowanego Serwisu. Jeśli pojawi się usterka nie wymieniona w tabeli, należy zwrócić się do Autoryzowanego Serwisu.

PROBLEM	MOŻLIWE PRZYCZYNY	ROZWIĄZANIE
Silnik nie rusza lub wyłącza się po kilku sekundach od uruchomienia. <b>(Upewnić się, że wyłącznik znajduje się w położeniu "I")</b>	<ol style="list-style-type: none"> <li>Brak iskry zapłonowej</li> <li>Silnik jest zalany</li> </ol>	<ol style="list-style-type: none"> <li>Sprawdzić iskrę świecy zapłonowej. Jeśli brak jest iskry, powtórzyć test z nową świecą (RCJ-7Y).</li> <li>Wykonać procedurę ze str. 63. Jeśli silnik nadal nie rusza, powtórzyć procedurę z nową świecą.</li> </ol>
Silnik rusza, ale nie przyspiesza w prawidłowy sposób lub nie działa prawidłowo przy dużej prędkości.	Należy wyregulować gaźnik.	Zwrócić się do Autoryzowanego Serwisu w celu regulacji gaźnika.
Silnik nie osiąga pełnej prędkości i/lub wytwarza nadmierną ilość dymu.	<ol style="list-style-type: none"> <li>Sprawdzić mieszankę oleju z benzyną.</li> <li>Zanieczyszczony filtr powietrza.</li> <li>Należy wyregulować gaźnik.</li> </ol>	<ol style="list-style-type: none"> <li>Stosować świeżą benzynę i olej odpowiedni do silników dwusuwowych.</li> <li>Wyczyścić; zobacz instrukcje w rozdziale Konserwacja filtra powietrza.</li> <li>Zwrócić się do Autoryzowanego Serwisu w celu regulacji gaźnika.</li> </ol>
Silnik uruchamia się, pracuje i przyspiesza, ale nie przechodzi na bieg jałowy.	Należy wyregulować gaźnik.	Zwrócić się do Autoryzowanego Serwisu w celu regulacji gaźnika.
Silnik uruchamia się i pracuje, ale natężenie przepływu wody jest niewielkie.	<ol style="list-style-type: none"> <li>Nadmierna głębokość zalania.</li> <li>Wirnik jest uszkodzony lub zużyty.</li> <li>Filtr zasysania jest zatkany.</li> </ol>	<ol style="list-style-type: none"> <li>Patrz tabela na str. 76.</li> <li>Zwrócić się do Autoryzowanego Serwisu.</li> <li>Oczyścić filtr zasysania.</li> </ol>

Português	Ελληνικά	Türkçe
-----------	----------	--------

**CERTIFICADO DE GARANTIA**

Este aparelho foi projectado e fabricado em conformidade com os critérios mais avançados da tecnologia actual. A empresa fabricante oferece uma garantia sobre os seus produtos de 24 meses, a partir da data de aquisição para utilização privada e actividades de tempos livres. A garantia é limitada a 12 meses no caso de uso profissional.

- Condições gerais de garantia**
- A garantia inicia a partir do momento de compra. O fabricante, mediante a rede de assistência técnica, substituirá gratuitamente os defeitos causados pela não conformidade do material, processo de fabrico e produção. A garantia não anula os direitos legais previstos pelo Código civil contra as consequências derivadas de defeitos ou vícios do aparelho.
  - O pessoal técnico intervirá o mais rápido possível compativelmente com as próprias exigências de organização.
  - Para requerer a assistência durante o período de garantia, é preciso exhibir ao pessoal autorizado o certificado de garantia abaixo ilustrado preenchido plenamente, carimbado pelo revendedor e a respectiva factura ou recibo, qual comprovante da data de compra.**
  - A garantia decai nos seguintes casos:
    - Falta evidente de manutenção;
    - Utilização imprópria do produto ou alterações do mesmo;
    - Utilização de lubrificantes ou combustíveis impróprios;
    - Utilização de sobresselentes ou acessórios não originais;
    - Intervenções efectuadas por pessoal não autorizado;
  - O fabricante exclui do período de garantia os materiais de consumo e os órgãos sujeitos ao desgaste normal derivado da utilização do aparelho.
  - A garantia exclui as intervenções de actualização e de melhorias do aparelho.
  - A garantia não inclui pôr em ponto o aparelho bem como as intervenções de manutenção eventualmente necessárias durante o período de garantia.
  - Eventuais danos derivados do transporte devem ser assinalados imediatamente ao transportador; a inobservância, acarreta no decaimento da garantia.
  - Para os motores de outras marcas (Briggs & Stratton, Subaru, Honda, Lombardini, Kohler, etc.) montados nos nossos aparelhos, vale a garantia conferida pelos respectivos fabricantes.
  - A garantia não inclui eventuais danos, directos ou indirectos causados a pessoas ou bens materiais derivados da inutilização da máquina por ruptura ou da suspensão obrigada da sua utilização.

**ΕΓΓΥΗΣΗ**

Αυτό το μηχάνημα έχει σχεδιαστεί και κατασκευαστεί με τις πιο μοντέρνες τεχνικές παραγωγής. Η κατασκευάστρια Εταιρία εγγυάται για τα προϊόντα της για μια περίοδο 24 μηνών από την ημερομηνία αγοράς, για ιδιωτική και ερασιτεχνική χρήση. Η εγγύηση περιορίζεται στους 12 μήνες στην περίπτωση επαγγελματικής χρήσης.

- Γενικοί όροι της εγγύησης**
- Η ισχύς της εγγύησης αρχίζει από την ημερομηνία αγοράς. Ο κατασκευαστής μέσω του δικτύου πώλησης και τεχνικής εξυπηρέτησης αντικαθιστά δωρεάν τα ελαττωματικά εξαρτήματα που οφείλονται σε υλικό, επεξεργασία και παραγωγή. Η εγγύηση δεν στερεί στον αγοραστή τα νομικά δικαιώματα που προβλέπονται από τον αστικό κώδικα όσον αφορά τις επιπτώσεις των ατελειών ή των ελαττωμάτων που προκλήθηκαν από το αγορασμένο προϊόν.
  - Το τεχνικό προσωπικό ια επέμβει το συντομότερο δυνατό μέσα στα χρονικά όρια που επιτρέπουν οι οργανωτικές απαιτήσεις.
  - Για τεχνική υποστήριξη κατά την περίοδο εγγύησης είναι απαραίτητο να επιδείξετε στο εξουσιοδοτημένο προσωπικό το παρακάτω πιστοποιητικό εγγύησης σφραγισμένο από το κατάστημα πώλησης, πλήρως συμπληρωμένο και να συνοδεύεται από τιμολόγιο αγοράς ή νόμιμη απόδειξη που να αποδεικνύει την ημερομηνία αγοράς.**
  - Η εγγύηση παύει να ισχύει σε περίπτωση:
    - Εμφανούς απουσίας συντήρησης.
    - Λανθασμένης χρήσης του προϊόντος ή επεμβάσεων.
    - Ακατάλληλων λιπαντικών ή καυσίμου.
    - Χρήσης μη γνήσιων ανταλλακτικών ή αξεσουάρ.
    - Επεμβάσεων που έγιναν από μη εξουσιοδοτημένο προσωπικό.
  - Ο κατασκευαστής δεν καλύπτει με την εγγύηση τα αναλώσιμα υλικά και τα εξαρτήματα που υπόκεινται φυσιολογική φθορά κατά τη λειτουργία.
  - Η εγγύηση αποκλείει τις επεμβάσεις ενημέρωσης και βελτίωσης του προϊόντος.
  - Η εγγύηση δεν καλύπτει τη ρύμιση και τις επεμβάσεις συντήρησης που μπορεί να λάβουν χώρα κατά την περίοδο εγγύησης.
  - Ενδεχόμενες ζημιές που προκλήθηκαν κατά τη μεταφορά πρέπει να αναφερθούν αμέσως στο μεταφορέα διαφορετικά παύει η ισχύς της εγγύησης.
  - Για τους κινητήρες άλλων κατασκευαστών (Briggs & Stratton, Subaru, Honda, Lombardini, Kohler, κλπ.) που είναι εγκατεστημένοι στα μηχανήματά μας, ισχύει η εγγύηση που χορηγείται από τον κατασκευαστή του κινητήρα.
  - Η εγγύηση δεν καλύπτει ενδεχόμενες ζημιές, άμεσες ή έμμεσες, που ια προκλήσουν σε άτομα ή αντικείμενα από βλάβες του μηχανήματος ή παρατεταμένη εξαναγκασμένη διακοπή στη χρήση αυτού.

- GARANTİ ŞARTLARI**
- Garanti süresi, malın teslim tarihinden itibaren başlar ve 2 (iki) yıldır.
  - Malın bütün parçaları dahil olmak üzere tamamı garanti kapsamındadır.
  - Malın ayıplı olduğunun anlaşılması durumunda tüketici, 6502 sayılı Tüketicinin Korunması Hakkında Kanun'un 11. maddesinde yer alan;
    - a) Sözleşmeden dönme,
    - b) Satış bedelinden indirim isteme,
    - c) Ücretsiz onarılmasını isteme,
    - d) Satılanın ayıpsız bir misli ile değiştirilmesini isteme, haklarından birini kullanabilir.
  - Tüketicinin bu haklardan ücretsiz onarım hakkını seçmesi durumunda satıcı; işçilik masrafı, değiştirilen parça bedeli ya da başka herhangi bir ad altında hiçbir ücret talep etmeksizin malın onarımını yapmak veya yaptırmakla yükümlüdür. Tüketicinin ücretsiz onarım hakkını üretici veya ithalatçıya karşı da kullanabilir. Satıcı, üretici ve ithalatçı tüketicinin bu hakkını kullanmasından müteselsilen sorumludur.
  - Tüketicinin, ücretsiz onarım hakkını kullanması halinde malın;
    - Garanti süresi içinde tekrar arızalanması,
    - Tamiri için gereken azami sürenin aşılması,
    - Tamirinin mümkün olmadığının, yetkili servis istasyonu, satıcı, üretici veya ithalatçı tarafından bir raporla belirlenmesi durumlarında;
 Tüketici malın bedel iadesini, ayır oranında bedel indirimini veya imkân varsa malın ayıpsız misli ile değiştirilmesini satıcıdan talep edebilir. Satıcı, tüketicinin talebini reddedemez. Bu talebin yerine getirilmemesi durumunda satıcı, üretici ve ithalatçı müteselsilen sorumludur.
  - Malın tamir süresi 20 iş gününü geçemez. Bu süre, garanti süresi içerisinde mala ilişkin arızanın yetkili servis istasyonuna veya satıcıya bildirim tarihinde, garanti süresi dışında ise malın yetkili servis istasyonuna teslim tarihinden itibaren başlar. Malın arızasının 10 iş günü içerisinde giderilememesi halinde, üretici veya ithalatçı; malın tamiri tamamlanincaya kadar, benzer özelliklere sahip başka bir malı tüketicinin kullanımına tahsis etmek zorundadır. Malın garanti süresi içerisinde arızalanması durumunda, tamirde geçen süre garanti süresine eklenir.
  - Malın kullanma kılavuzunda yer alan hususlara aykırı kullanılmasından kaynaklanan arızalar garanti kapsamı dışındadır.
  - Tüketici, garantiden doğan haklarının kullanılmasına ile ilgili olarak çıkabilecek uyuşmazlıklarda yerleşim yerinin bulunduğu veya tüketici işleminin yapıldığı yerdeki Tüketici Hakem Heyetine veya Tüketici Mahkemesine başvurabilir.
  - Satıcı tarafından bu Garanti Belgesinin verilmemesi durumunda, tüketici Gümrük ve Ticaret Bakanlığı Tüketicinin Korunması ve Piyasa Gözetimi Genel Müdürlüğü'ne başvurabilir.

MODELO - MONTEAO  SERIAL No ΔΙΑΔΟΧΙΚΟΣ ΑΡΙΘΜΟΣ  COMPRADOR - ΑΓΟΡΑΣΜΕΝΟ ΑΜΟ ΤΟΝ ΚΙΠΟ	DATA - ΗΜΕΡΟΜΗΝΙΑ  DISTRIBUIDOR - ΚΑΤΑΣΤΗΜΑ ΠΩΛΗΣΗΣ	<b>ÜRETİCİ FİRMANIN</b> ÜNVANI: EMAK S.P.A ADRESİ: Via E. Fermi, 4 - 42011 Bagnolo in Piano (Reggio Emilia) ITALYA WEB: www.emak.it TEL/FAX: +390522951555 E-mail: info@emak.it								
		<b>İTHALATÇI FİRMANIN</b> ÜNVANI: SEMAK MAKİNA TİC. VE SAN. A.Ş. MERKEZ ADRESİ: GEBZE GÜZELLER O.S.B. İNÖNÜ MAH. ASIK VEYSEL SOK. NO:2 GEBZE /KOCAELİ - TÜRKİYE WEB: www.semak.com.tr E-mail: info@semak.com.tr								
		<b>SERVİS İSTASYONUNUN</b>								
		<table border="1"> <thead> <tr> <th>ÜNVANI</th> <th>ADRESİ</th> <th>YETKİLİSİ</th> <th>TEL/FAX</th> </tr> </thead> <tbody> <tr> <td>SEMAK MAKİNA TİC. VE SAN. A.Ş.</td> <td>GEBZE GÜZELLER ORGANİZE SANAYİ BÖLGESİ İNÖNÜ MAH. ASIK VEYSEL SOK. NO:2 GEBZE /KOCAELİ - TÜRKİYE</td> <td>SELİM KELES</td> <td>0262 723 2900 / 0262 723 2929</td> </tr> </tbody> </table>	ÜNVANI	ADRESİ	YETKİLİSİ	TEL/FAX	SEMAK MAKİNA TİC. VE SAN. A.Ş.	GEBZE GÜZELLER ORGANİZE SANAYİ BÖLGESİ İNÖNÜ MAH. ASIK VEYSEL SOK. NO:2 GEBZE /KOCAELİ - TÜRKİYE	SELİM KELES	0262 723 2900 / 0262 723 2929
ÜNVANI	ADRESİ	YETKİLİSİ	TEL/FAX							
SEMAK MAKİNA TİC. VE SAN. A.Ş.	GEBZE GÜZELLER ORGANİZE SANAYİ BÖLGESİ İNÖNÜ MAH. ASIK VEYSEL SOK. NO:2 GEBZE /KOCAELİ - TÜRKİYE	SELİM KELES	0262 723 2900 / 0262 723 2929							

Não enviar! Anexe apenas em caso de pedido de assistência técnica.  
 Μην το στείλετε! Επισυνάπτεται μόνο σε περίπτωση αίτησης τεχνικής εγγύησης.

## ZÁRUČNÍ PODMÍNKY

Tento stroj byl navržen a vyroben pomocí nejmodernější výrobní techniky. Záruční podmínky platí tak, jak jsou popsány v záručním listě prodejce. Servis v České republice a na Slovensku provádí firma Mountfield ve svých prodejnách, specializovaných servisních střediscích a přes své dealery.

## ГАРАНТИЙНЫЙ СЕРТИФИКАТ

Данное изделие разработано и произведено в соответствии с самыми современными технологиями. Фирма-изготовитель дает гарантию на свои изделия в течение 24 месяцев со дня покупки при условии, что они применяются для личного и непрофессионального пользования. В случае профессионального использования гарантия действует в течение 12 месяцев.

## Общие гарантийные условия

- 1) Гарантийный срок устанавливается, начиная с момента приобретения данного изделия. Компания через свою торговую сеть и сеть центров технической поддержки обеспечивает бесплатную замену деталей, имеющие дефекты исходных материалов, изготовления или сборки. Договор гарантии не влияет на права покупателя, обеспечиваемые законодательством в отношении последствий дефектов или брака проданного изделия.
- 2) Технический персонал фирмы выполнит гарантийные работы максимально быстро в пределах времени, определяемых организационными требованиями.
- 3) Для получения гарантийного обслуживания необходимо предъявить уполномоченным представителям полностью заполненный нижеприведенный гарантийный талон с печатью дилера, а также чек, подтверждающий дату покупки.
- 4) Изделие не подлежит гарантийному обслуживанию:
  - при очевидном отсутствии обслуживания изделия;
  - в случае нарушения условий эксплуатации изделия или нарушения конструкции;
  - использования ненадлежащего топлива или смазки;
  - использования запчастей или принадлежностей, не являющихся фирменными;
  - если ремонт изделия производился самостоятельно или неавторизованной мастерской.
- 5) Фирма-изготовитель не предоставляет гарантии на быстроизнашивающиеся узлы и расходные материалы.
- 6) Гарантия не включает в себя операции по апгрейдингу или улучшению изделия.
- 7) Гарантия не включает в себя операции по запуску и техобслуживанию, произведенные в период гарантийного срока.
- 8) Претензии по повреждениям, причиненным при транспортировке, должны немедленно предъявляться транспортировщику, в противном случае условия гарантии будут считаться нарушенными.
- 9) Для двигателей других марок (Briggs & Stratton, Subaru, Honda, Lombardini, Kohler и т.д.), установленных на наших изделиях, сохраняется гарантия их производителей.
- 10) Гарантия не покрывает прямой или косвенный ущерб, могущий быть причиненным людям или их собственности, вследствие неисправности изделия или его вынужденного простоя.

## CERTYFIKAT GWARANCYJNY

Niniejsze urządzenie zostało zaprojektowane i wykonane przy wykorzystaniu najnowocześniejszych technik produkcyjnych. Producent udziela gwarancji na swoje wyroby na okres dwudziestu czterech (24) miesięcy od daty zakupu do celów prywatnych i hobbystycznych. W przypadku używania produktu do zastosowań profesjonalnych okres gwarancyjny ograniczony jest do 12 miesięcy.

## Ogólne warunki gwarancji

- 1) Gwarancja obowiązuje począwszy od dnia zakupu. Producent, poprzez sieć sprzedaży i obsługi technicznej, wymienia bezpłatnie części z wadami materiałowymi, wadami powstałymi w toku obróbki oraz wadami produkcyjnymi. Gwarancja nie znosi prawa nabywcy przewidzianego w kodeksie cywilnym i dotyczącego rozszczeń w wyniku wad i uszkodzeń spowodowanych przez sprzedawcę.
- 2) Personel techniczny przystąpi do naprawy w czasie, na który pozwolą wymagania organizacyjne, zawsze najszybciej jak to możliwe.
- 3) Aby skorzystać z naprawy gwarancyjnej, konieczne jest przedstawienie autoryzowanym pracownikom obsługi poniższej karty gwarancyjnej, ostemplowanej przez sprzedawcę, wypełnionej we wszystkich swoich częściach oraz faktury zakupu lub paragonu lub też innego wymaganego prawnie dokumentu sprzedaży z odnotowaną datą zakupu.
- 4) Utrata gwarancji następuje w przypadku:
  - Widocznego braku konserwacji.
  - Nieprawidłowego użytkowania wyrobu lub jego przeróbek.
  - Stosowania niewłaściwych smarów lub paliwa.
  - Stosowania nieoryginalnych części zamiennych lub akcesoriów.
  - Wykonywania napraw przez osoby nieupoważnione.
- 5) Producent nie obejmuje gwarancją części podlegających normalnemu zużyciu podczas pracy urządzenia.
- 6) Gwarancja nie obejmuje prac mających na celu unowocześnienie i ulepszenie produktu.
- 7) Gwarancja nie obejmuje ustawienia ani czynności konserwacyjnych które będą konieczne w okresie gwarancji.
- 8) Ewentualne uszkodzenia powstałe podczas transportu powinny zostać natychmiastowo zgłoszone przewoźnikowi pod groźbą utraty gwarancji.
- 9) Dla silników innych marek (Briggs & Stratton, Subaru, Honda, Lombardini, Kohler, itp.) montowanych w naszych urządzeniach obowiązuje gwarancja udzielona przez producenta silnika.
- 10) Gwarancja nie obejmuje ewentualnych szkód, bezpośrednio lub pośrednio wyrządzonych osobom lub rzeczom z powodu usterek w urządzeniu lub wynikłych z wymuszonego przedłużonego przestoju w pracy urządzenia.

МОДЕЛЬ - MODEL

DATA - DATUM

СЕРИЙНЫЙ НОМЕР  
NR. FABRYCZNY

ПРОДАВЕЦ - SPRZEDAWCA

ПОКУПАТЕЛЬ - KUPUJĄCY

Не присылать отдельно! Приложить к заявке на оказание гарантийной технической помощи.  
Nie wysyłać! Dołączyć tylko do żądanej ewentualnie gwarancji technicznej.

**P**

**ATENÇÃO:** Este manual deve acompanhar o aparelho durante toda a sua vida.

**GR**

**ΠΡΟΣΟΧΗ!** - Το παόν εγχειρίδιο πρέπει να συνοδεύει το μηχάνημα καθ'όλη τη διάρκεια ζωής του.

**TR**

**DİKKAT** - Bu kılavuz, kullanım ömrü süresince makinenin yanında bulundurulmalıdır.

**CZ**

**UPOZORNĚNÍ!** - Tento návod musí být dostupný po celou dobu životnosti přístroje.

**RUS - UK**

**ВНИМАНИЕ:** Данное руководство должно находиться вместе с двигателем на протяжении всего срока его службы.

**PL**

**UWAGA!:** Niniejsza instrukcja powinna towarzyszyć urządzeniu przez cały okres jego eksploatacji.

