

- \* - Modelo não disponível para os mercados UE
- P - Μοντέλο μη διαθέσιμο για τις αγορές της Ε.Ε.
- GR - AB piyasaları için mevcut olmayan model
- TR - Model není k dispozici pro trh EU
- CZ - Данная модель не поставляется на рынки Европейского Союза
- RUS-UK - Model niedostępny na rynkach UE
- PL



our **power**, your **passion**

# MB 80 (72.4 cm<sup>3</sup>) Euro 1\* - MB 800 (72.4 cm<sup>3</sup>) Euro 2



P **MANUAL DE INSTRUÇÕES**

GR **ΕΓΧΕΙΡΙΔΙΟ ΧΡΗΣΗΣ ΚΑΙ ΣΥΝΤΗΡΗΣΗΣ**

TR **MOTORLU SİRT ATÖMİZÖRÜ KULLANIM KILAVUZU**

CZ **NÁVOD K POUŽITÍ A ÚDRŽBĚ**

RUS  
UK **РУКОВОДСТВО ПО ЭКСПЛУАТАЦИИ**

PL **INSTRUKCJA OBSŁUGI I KONSERWACJI**

Mod. 365200298D - Gen/2017

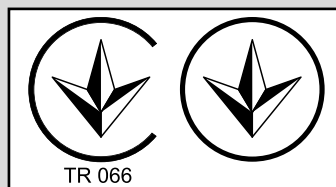

P

## INTRODUÇÃO

## TRADUÇÃO DAS INSTRUÇÕES ORIGINAIS

Para um emprego correto de atomizador e para evitar acidentes, não iniciar o trabalho sem ter lido este manual com a máxima atenção. Neste manual encontram-se as descrições de funcionamento dos diversos componentes e as instruções para o necessário controle e para a manutenção.

**N.B. As descrições e as ilustrações contidas neste manual não se consideram rigorosamente obrigatórias. A Empresa reserva-se o direito de realizar modificações sem ter que atualizar cada vez este manual.**

GR

## ΕΙΣΑΓΩΓΗ

## ΜΕΤΑΦΡΑΣΗ ΟΔΗΓΙΩΝ ΠΡΩΤΟΤΥΠΟΥ

Για μια πιο σωστή χρήση του ψεκαστήρα και για να αποφευχθούν ατυχήματα, μην εργαστείτε χωρίς πρώτα να διαβάσετε πολύ προσεκτικά το παρόν εγχειρίδιο. Στο παρόν εγχειρίδιο περιέχονται οι εξηγήσεις λειτουργίας των διαφόρων εξαρτημάτων και οι οδηγίες για τους απαραίτητους ελεγχούς και την συντήρηση.

**ΣΗΜΕΙΩΣΗ: Οι περιγραφές και οι εικόνες που περιέχονται στο παρόν εγχειρίδιο δεν είναι δεσμευτικές. Η Εταιρία διατηρεί το δικαίωμα να κάνει αλλαγές στο εγχειρίδιο χωρίς προηγούμενη ενημέρωση.**

TR

## GİRİŞ

## ORIJINAL TALİMATLARIN ÇEVİRİSİ

Sirt atomizörünü doğru kullanmak ve kazaları önlemek için nasıl çalıştığını ve bakımının nasıl yapıldığını öğreten kullanım kılavuzunun tamamını dikkatle okumadan cihazınızı çalıştırmayın.

**Not: Bu kılavuzda hangi çizimlerin ve teknik özelliklerin bulunması gerektiği her bir ülkenin kanunlarına göre değişebileceğinden, imalatçı firma tarafından kullanıcıya bildirilmeden değiştirilebilir.**

CZ

## ÚVOD

## PŘEKLAD PŮVODNÍHO NÁVODU K POUŽITÍ

Nezačínějte práci, aniž si nejprve pečlivě přečtete tento návod k použití, předejdete tak nehodám a dozvíte se informace, jak správně používat motorový zádový rosič. Najdete zde vysvětlení, jak obsluhovat různé části stroje, a instrukce pro kontrolu a údržbu.

**POZN.: Ilustrace a specifikace, uvedené v tomto návodu, se mohou lišit podle požadavků jednotlivých zemí. Výrobce si vyhrazuje právo na provádění změn bez předchozího upozornění.**

RUS UK

## ВВЕДЕНИЕ

## ПЕРЕВОД ОРИГИНАЛЬНЫХ ИНСТРУКЦИЙ

Для правильной эксплуатации распылителя и предотвращения несчастного случая перед началом работы прочтите внимательно это руководство. Здесь вы найдете инструкции по использованию различных частей, а также инструкции необходимых проверок и соответствующего технического обслуживания.

**Примечание: Иллюстрации и детали могут меняться в зависимости от потребностей страны и без уведомления производителя.**

PL

## WPROWADZENIE

## TŁUMACZENIE INSTRUKCJI ORYGINALNYCH

Aby prawidłowo użytkować rozpylacz oraz aby uniknąć wypadków, nie należy rozpoczynać pracy bez wcześniejszego uważnego przeczytania niniejszego podręcznika. W podręczniku znajdują się wyjaśnienia dotyczące działania poszczególnych części urządzenia oraz instrukcje dotyczące przeprowadzania koniecznych kontroli i konserwacji.

**UWAGA: Opisy oraz ilustracje zawarte w niniejszym podręczniku nie są wiążące. Producent zastrzega sobie prawo wprowadzania modyfikacji nie zobowiązując się do każdorazowej aktualizacji podręcznika.**



ATENÇÃO!!!



## RISCO DE PREJUÍZO AUDITIVO

NAS NORMAIS CONDIÇÕES DE UTILIZAÇÃO, ESTA MÁQUINA PODÉ COMPORTAR PARA O OPERADOR ENCARREGADO UM NÍVEL DE EXPOSIÇÃO PESSOAL DIÁRIA AO RUIDO IGUAL OU SUPERIOR A

85 dB(A)



POZOR!!!



## NEBEZPEČÍ POŠKOZENÍ SLUCHU

PŘI NORMÁLNÍM POUŽÍVÁNÍ SE OBSLUHA TOHOTO PŘÍSTROJE VYSTAVUJE DENNÍ HLADINĚ HLUKU ROVNÁJÍCÍ SE NEBO VĚTŠÍ NEŽ

85 dB(A)



ΠΡΟΣΟΧΗ!!!



## ΚΙΝΔΥΝΟΣ ΑΚΟΥΣΤΙΚΗΣ ΒΛΑΒΗΣ

ΣΕ ΚΑΝΟΝΙΚΕΣ ΣΥΝΘΗΚΕΣ ΧΡΗΣΗΣ ΑΥΤΟ ΤΟ ΜΗΧΑΝΗΜΑ ΜΠΟΡΕΙ ΝΑ ΠΡΟΚΑΛΕΣΕΙ, ΓΙΑ ΤΟΝ ΧΕΙΡΙΣΤΗ, ΕΝΑ ΠΟΣΟΣΤΟ ΗΜΕΡΗΣΙΑΣ ΠΡΟΣΩΠΙΚΗΣ ΕΚΘΕΣΗΣ ΣΤΟΝ ΘΟΡΥΒΟ ΙΣΗ Η ΑΝΩΤΕΡΗ ΤΗΣ.

85 dB(A)



ОСТОРОЖНО!!!



## РИСК ПОВРЕЖДЕНИЯ СЛУХА

ПРИ НОРМАЛЬНЫХ РАБОЧИХ УСЛОВИЯХ ПОЛЬЗОВАТЕЛЬ ЭТОЙ МАШИНЫ ЕЖЕДНЕВНО ПОДВЕРГАЕТСЯ ВОЗДЕЙСТВИЮ УРОВНЯ ШУМА, РАВНОМУ ИЛИ ПРЕВЫШАЮЩЕМУ

85 dB(A)



DİKKAT!!!



## İŞİTME KAYBI RİSKİ

NORMAL ŞARTLARDA BU MOTORUN KULLANIMI SIRASINDA KULLANICI GÜNLÜK

85 dB(A)

VE ÜSTÜ GÜRÜLTÜYE MARUZ KALABİLİR.



UWAGA!!!



## ZAGROŻENIE USZKODZENIA SŁUCHU

W ZWYKŁYCH WARUNKACH UŻYTKOWANIA URZĄDZENIE TO POWODUJE NARAŻENIE OPERATORA NA DZIENNY POZIOM HAŁASU RÓWNY LUB WYŻSZY NIŻ

85 dB(A)

## P INDICE

INTRODUÇÃO _____	58	ARMAZENAGEM _____	94
EXPLICAÇÃO DOS SÍMBOLOS E ADVERTÊNCIAS DE SEGURANÇA _____	60	PREPARAÇÃO DA MÁQUINA PARA A DISTRIBUIÇÃO DE PRODUTOS EM PÓ _____	98
COMPONENTES DE ATOMIZADOR _____	61	DADOS TECNICO _____	100
NORMAS DE SEGURANÇA _____	62	DECLARAÇÃO DE CONFORMIDADE _____	103
MONTAGEM _____	68	TABELA DE MANUTENÇÃO _____	104
PARA DAR PARTIDA _____	72	RESOLUÇÃO DE PROBLEMAS _____	107
UTILIZAÇÃO _____	80	CERTIFICADO DE GARANTIA _____	110
PARAGEM DO MOTOR _____	88		
MANUTENÇÃO _____	88		

## CZ OBSAH

ÚVOD _____	58	SKLADOVÁNÍ _____	95
VYSVĚTLENÍ SYMBOLŮ A BEZPEČNOSTNÍCH UPOZORNĚNÍ _____	60	PŘÍPRAVA PŘÍSTROJE K ROZPRAŠOVÁNÍ PRÁŠKOVÝCH PRODUKTŮ _____	99
POPIS - URČENÍ ROSIČE _____	61	TECHNICKÉ ÚDAJE _____	100
PRAVIDLA BEZPEČNOSTI _____	64	ES PROHLÁŠENÍ O SHODĚ _____	103
MONTÁŽ _____	69	TABULKA ÚDRŽBY _____	105
SPOUŠTĚNÍ _____	73	ŘEŠENÍ PROBLÉMŮ _____	108
POUŽITÍ _____	81	ZÁRUČNÍ PODMÍNKY _____	111
VYPNUTÍ MOTORU _____	89		
ÚDRŽBA _____	89		

## GR ΠΕΡΙΕΧΟΜΕΝΑ

ΕΙΣΑΓΩΓΗ _____	58	ΑΠΟΘΗΚΕΥΣΗ _____	94
ΕΡΜΗΝΕΙΑ ΣΥΜΒΟΛΩΝ ΚΑΙ ΚΑΝΟΝΕΣ ΑΣΦΑΛΕΙΑΣ _____	60	ΠΡΟΕΤΟΙΜΑΣΙΑ ΤΟΥ ΜΗΧΑΝΗΜΑΤΟΣ ΓΙΑ ΔΙΑΣΠΟΡΑ ΠΡΟΪΟΝΤΩΝ ΣΕ ΣΚΟΝΗ _____	98
ΤΗΞΑΡΤΗΜΑΤΑ ΤΟΥ ΨΕΚΑΣΤΗΡΑ _____	61	ΤΕΧΝΙΚΑ ΣΤΟΙΧΕΙΑ _____	100
ΠΡΟΔΙΑΓΡΑΦΕΣ ΑΣΦΑΛΕΙΑΣ _____	62	ΔΗΛΩΣΗ ΠΙΣΤΟΤΗΤΑΣ _____	103
ΣΥΝΑΡΜΟΛΟΓΗΣΗ _____	68	ΠΙΝΑΚΑΣ ΣΥΝΤΗΡΗΣΗΣ _____	104
ΕΚΚΙΝΗΣΗ _____	72	ΑΝΤΙΜΕΤΩΠΙΣΗ ΠΡΟΒΛΗΜΑΤΩΝ _____	107
ΧΡΗΣΗ _____	80	ΠΙΣΤΟΠΟΙΗΤΙΚΟ ΕΓΓΥΗΣΗΣ _____	110
ΣΤΑΣΗ ΜΟΤΕΡ _____	88		
ΣΥΝΤΗΡΗΣΗ _____	88		

## RUS UK СОДЕРЖАНИЕ

ВВЕДЕНИЕ _____	58	ТЕХНИЧЕСКОЕ ОБСЛУЖИВАНИЕ _____	89
ЗНАЧЕНИЕ ПРЕДУПРЕДИТЕЛЬНЫХ СИМВОЛОВ И ПРАВИЛА БЕЗОПАСНОСТИ _____	60	ХРАНЕНИЕ _____	95
ДЕТАЛИ РАСПЫЛИТЕЛЯ _____	61	ПОДГОТОВКА АГРЕГАТА К РАСПЫЛЕНИЮ ПОРОШКООБРАЗНЫХ ПРОДУКТОВ _____	99
МЕРЫ ПРЕДОСТОРОЖНОСТИ _____	64	ТЕХНИЧЕСКИЕ ХАРАКТЕРИСТИКИ _____	100
СБОРКА _____	69	ЗАЯВЛЕНИЕ О СООТВЕТСТВИИ _____	103
ВКЛЮЧЕНИЕ _____	73	ТАБЛИЦА ТЕХОБСЛУЖИВАНИЯ _____	106
ПРАВИЛА ПОЛЬЗОВАНИЯ _____	81	ПОИСК И УСТРАНЕНИЕ НЕИСПРАВНОСТЕЙ _____	109
ОСТАНОВКА ДВИГАТЕЛЯ _____	89	ГАРАНТИЙНЫЙ СЕРТИФИКАТ _____	111

## TR İÇİNDEKİLER

GİRİŞ _____	58	BAKIM _____	88
SEMBOLLER VE İKAZ İŞARETLERİNİN AÇIKLAMALARI _____	60	MUHAFAZA _____	94
SIRT ATOMİZÖRÜNÜN PARÇALARI _____	61	MAKİNENİN SPREYLEME İŞLEMİ İÇİN HAZIRLANMASI _____	98
GÜVENLİK ÖNLEMLERİ _____	63	TEKNİK ÖZELLİKLER _____	100
MONTAJ _____	68	UYGUNLUK BEYANI _____	103
ÇALIŞTIRMAYA GEÇİŞ _____	72	BAKIM TABLOSU _____	105
KULLANIM _____	80	PROBLEM GİDERME _____	108
MOTOR DURDURULMASI _____	88	GARANTI SERTİFİKASI _____	110

## PL SPIS TREŚCI

WPROWADZENIE _____	58	PRZECHOWYWANIE _____	95
ZNACZENIE SYMBOLI I OSTRZEŻEŃ PRZED ZAGROŻENIAMI _____	60	PRZYGOTOWANIE URZĄDZENIA DO ROZPYLANIA PRODUKTÓW W PROSZKU _____	99
CZĘŚCI SKŁADOWE ROZPYLACZA _____	61	DANE TECHNICZNE _____	100
NORMY BEZPIECZEŃSTWA _____	65	DEKLARACJA ZGODNOŚCI _____	103
MONTAŻ _____	69	TABELA KONSERWACJI _____	106
URUCHAMIANIE _____	73	ROZWIĄZYWANIE PROBLEMÓW _____	109
UŻYTKOWANIE _____	81	CERTYFIKAT GWARANCYJNY _____	111
ZATRZYMANIE SILNIKA _____	89		
KONSERWACJA _____	89		

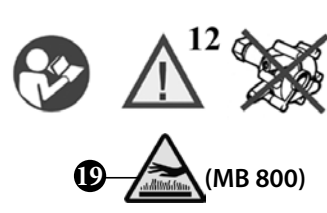

## P EXPLICAÇÃO DOS SÍMBOLOS E ADVERTÊNCIAS DE SEGURANÇA

- Perigo devido à utilização de substâncias tóxicas nos depósitos da mistura e dos líquidos.
- Leia o manual de uso e manutenção
- Obrigatório usar fatos de protecção
- Obrigatório usar auriculares
- Obrigatório o uso de máscara respiratória
- Obrigatório usar calçado de segurança
- Obrigatório usar luvas
- Não descarregue líquidos residuais para o meio ambiente
- Não beba
- Não remova o dispositivo de protecção com a ventoinha em movimento
- Projectção de material da máquina, permaneça a uma distância de segurança
- Não utilizar a bomba "booster" sem líquidos
- Este símbolo indica Atenção e Aviso.
- Substância venenosa
- Número de série
- Marca CE de conformidade
- Tipo de máquina: **ATOMIZADOR**
- Ano de fabrico
- ATENÇÃO:** As superfícies podem estar quentes

## TR SEMBOLLER VE İKAZ İŞARETLERİNİN AÇIKLAMALARI

- Karışım ve sıvı tanklarında zehirli maddelerin kullanımı nedeniyle zehirlenme tehlikesi.
- Kullanma ve bakım kitapçığını okuyunuz
- Koruyucu kıyafetler giyme yükümlülüğü
- Başlık takma yükümlülüğü
- Solunum maskesi takmak zorunludur
- Koruyucu ayakkabı giyme yükümlülüğü
- Koruyucu eldiven giyme yükümlülüğü
- Artan sıvıları çevreye dökmeyiniz
- İçki almayınız
- Cihaz çalışırken koruyucu cihazı ve fanı çıkarmayınız
- Makine aksamları çalışırken güvenli bir mesafede durunuz
- "Booster" pompasını sıvı olmaksızın kullanmayınız
- Bu sembol Uyarı ve İkazı ifade eder.
- Zehirli madde
- Seri numarası
- CE uygunluk işareti
- Makine tipi: **ATOMİZÖR**
- Üretim yılı
- DIKKAT:** yüzeyler sıcak olabilir

## RUS UK ЗНАЧЕНИЕ ПРЕДУПРЕДИТЕЛЬНЫХ СИМВОЛОВ И ПРАВИЛА БЕЗОПАСНОСТИ

- Опасность вследствие использования ядовитых веществ в емкостях для хранения топливной смеси и химикатов.
- Ознакомьтесь с инструкцией по эксплуатации и техобслуживанию
- Обязательно надевайте защитный комбинезон
- Обязательно надевайте наушники
- Необходимо надевать респиратор
- Обязательно надевайте защитную обувь
- Обязательно надевайте перчатки
- Не выливайте остаток жидкости в окружающую среду
- Не пейте
- Не снимайте защитное устройство при работающем вентиляторе
- Машина ведет опрыскивание, оставайтесь на безопасном расстоянии
- Не используйте бустерный насос без химикатов
- Этот символ означает "Внимание" и "Предупреждение".
- Ядовитое вещество
- Серийный номер
- Марка соответствия требованиям CE
- Тип машины: **РАСПЫЛИТЕЛИ**
- Год выпуска
- ВНИМАНИЕ:** поверхности могут быть горячими

## GR ΕΡΜΗΝΕΙΑ ΣΥΜΒΟΛΩΝ ΚΑΙ ΚΑΝΟΝΕΣ ΑΣΦΑΛΕΙΑΣ

- Κίνδυνος λόγω της χρήσης τοξικών ουσιών στα ρεζερβουάρ μείγματος και υγρών.
- Διαβάστε το εγχειρίδιο χρήσης και συντήρησης
- Υποχρεωτική χρήση φόρμας προστασίας
- Υποχρεωτική χρήση ωτοασπίδων
- Πρέπει να χρησιμοποιείται υποχρεωτικά αναπνευστική μάσκα
- Υποχρεωτική χρήση υποδημάτων ασφαλείας
- Υποχρεωτική χρήση γαντιών
- Μην αδειάζετε υπολείμματα υγρών στο περιβάλλον
- Μην το πίνετε
- Μην αφαιρείτε το σύστημα προστασίας με τον ανεμιστήρα σε κίνηση
- Εκσφενδόνιση υλικού από το μηχάνημα. Διατηρείτε απόσταση ασφαλείας
- Μη χρησιμοποιείτε την ενισχυτική αντλία ("booster") χωρίς υγρό
- Το σύμβολο αυτό σημαίνει Προσοχή και Προειδοποίηση
- Δηλητηριώδης ουσία
- Αριθμός σειράς
- Σήμα συμμόρφωσης CE
- Τύπος μηχανήματος: **ΨΕΚΑΣΤΗΡΑΣ**
- Έτος κατασκευής
- ΠΡΟΣΟΧΗ!** οι επιφάνειες μπορεί να είναι θερμές

## CZ VYSVĚTLENÍ SYMBOLŮ A BEZPEČNOSTNÍCH UPOZORNĚNÍ

- Nebezpečí vyvolané použitím toxických látek v nádržích pro směs a kapaliny.
- Přečtěte si pozorně návod k použití
- Povinné nošení ochranného oděvu
- Povinné nošení protihlukových sluchátek
- Použijte vybavení pro ochranu dýchacích cest
- Povinné nošení ochranné obuvi
- Povinné nošení ochranných rukavic
- Nevylévejte tekuté zbytky do okolního prostředí
- Nepijte
- Neodstraňujte ochranné zařízení, je-li ventilátor v chodu
- Vymrštování předmětů přístrojem, dodržujte bezpečnou vzdálenost
- Nepoužívejte čerpadlo "booster" bez kapalin
- Tento symbol označuje Pozor a Výstraha
- Jedovatá látka
- Sériové číslo
- Značka CE o souladu s předpisy ES
- Typ stroje: **MOTOROVÝ ROSIČ**
- Rok výroby
- POZOR:** povrchy mohou být horké

## PL ZNACZENIE SYMBOLI I OSTRZEŻEN PRZED ZAGROŻENIAMI

- Niebezpieczeństwo powodowane przez użycie substancji toksycznych w zbiorniku mieszanki i zbiorniku płynów.
- Zapoznać się z instrukcjami obsługi i konserwacji
- Obowiązek noszenia odzieży ochronnej
- Obowiązek noszenia ochraniaczy na uszy
- Obowiązek korzystania z maski oddechowej
- Obowiązek noszenia obuwia ochronnego
- Obowiązek noszenia rękawic
- Nie odprowadzać zużytych płynów do środowiska
- Nie pić
- Nie zdejmować urządzeń zabezpieczających, gdy wentylator pracuje.
- Rozrzut materiału przez maszynę, zachować bezpieczną odległość
- Nie korzystać z pompy booster bez płynów
- Ten symbol oznacza Uwaga i Ostrzeżenie
- Substancja trująca
- Numer seryjny
- Symbol zgodności CE
- Typ urządzenia: **OPRYSKIWACZE TURBINOWE**
- Rok produkcji
- UWAGA:** Powierzchnie mogą być gorące

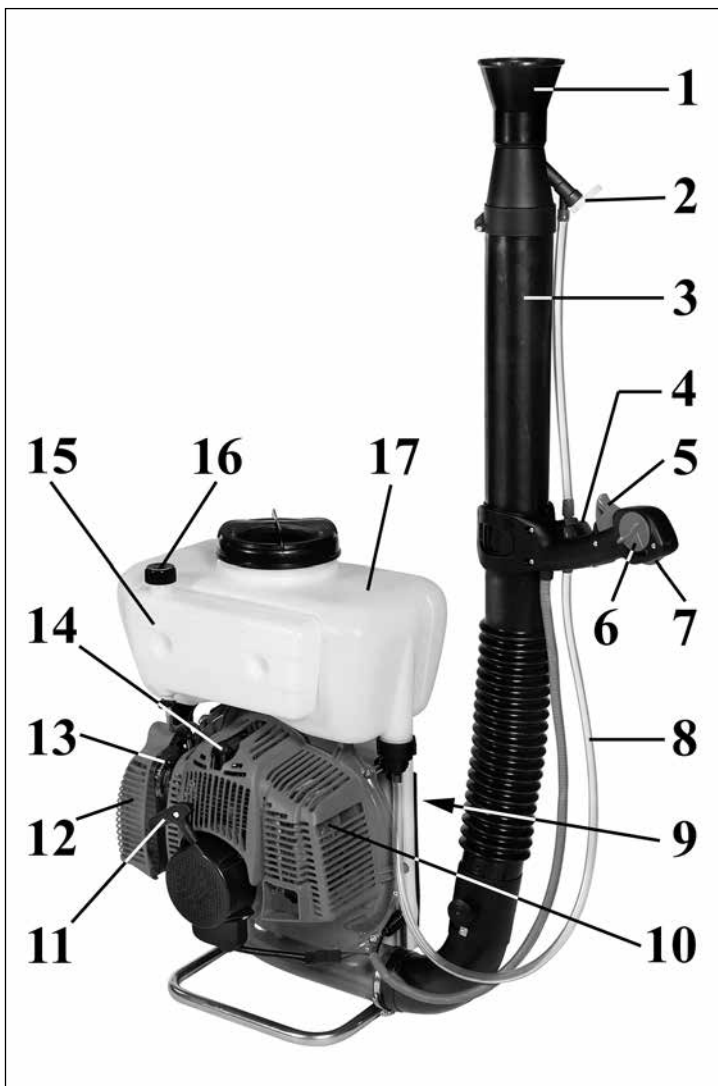

### P COMPONENTES DO ATOMIZADOR

- |                             |   |
|-----------------------------|---|
| 1 - Difusor                 | 11 - Pega de arranque                   |
| 2 - Dosador de líquido      | 12 - Tampa do filtro de ar              |
| 3 - Tubo de lançamento      | 13 - Avalancadecomandostart             |
| 4 - Torneria dos líquidos   | 14 - Vela                               |
| 5 - Avaranca de acelerador  | 15 - Depósito combustível               |
| 6 - Limitador de aceleração | 16 - Tampãodoreservatório do carburante |
| 7 - Interruptor de massa    | 17 - Depósito dos líquidos              |
| 8 - Tubo dos líquidos       |   |
| 9 - As orreias              |   |
| 10 - Painel de escape       |   |

### GR ΕΞΑΡΤΗΜΑΤΑ ΤΗΣ ΨΕΚΑΕΤΗΡΑ

- |                         |                             |
|-------------------------|-----------------------------|
| 1 - Μπεκ                | 10 - Εξατμηση               |
| 2 - Δοσομετρητή υγρών   | 11 - Λαβη εκκινησης         |
| 3 - Σωλήνας ρίψης       | 12 - Καπάκι φίλτρου αέρα    |
| 4 - Ρουμπινέτο υγρών    | 13 - Τσσκ                   |
| 5 - Μοχλος επιταχυνσης  | 14 - Μπουζί                 |
| 6 - Περιοριστής γκαζιού | 15 - Ταπαντεποζιτουκαυσιμων |
| 7 - Γενικος διακοπτης   | 16 - Τάπα ρεζερβουάρ        |
| 8 - Σωλήνας υγρών       | 17 - Δοχείο υγρών           |
| 9 - Χρηση της ζωνη      |                             |

### TR SIRT ATOMİZÖRÜNÜN PARÇALARI

- |                           |                           |
|---------------------------|---------------------------|
| 1 - Difüzör               | 11 - Startör kolu         |
| 2 - Sivi dozaj ayarlayıcı | 12 - Fava filtresi kapağı |
| 3 - Üfleyici borusu       | 13 - Jigle Kolu           |
| 4 - Sivi valfi            | 14 - Ateşleyici uç        |
| 5 - Manivela tetikleyici  | 15 - Yakıt tankı          |
| 6 - Hız sınırlandırıcı    | 16 - Yakıt tankı kesicisi |
| 7 - Açma/kapama düğmesi   | 17 - Sivi tankı           |
| 8 - Sivi borusu           |                           |
| 9 - Kayış                 |                           |
| 10 - Susturucu            |                           |

### CZ ČÁSTI ZÁDOVÉHO ROSIČE

- |                         |                              |
|-------------------------|------------------------------|
| 1 - Rozprašovač         | 10 - Tlumič výfuku           |
| 2 - Dávkovač kapalin    | 11 - Držadlo startéru        |
| 3 - Rozprašovací trubka | 12 - Kryt vzduchového filtru |
| 4 - Kapalinový kohoutek | 13 - Páčka sytiče            |
| 5 - Páčka plynu         | 14 - Svíčka                  |
| 6 - Aretace plynu       | 15 - Palivová nádržka        |
| 7 - Spínač zapalování   | 16 - Víčko palivové nádržky  |
| 8 - Kapalinová hadička  | 17 - Kapalinová nádržka      |
| 9 - Popruh              |                              |

### RUS UK СОСТАВНЫЕ ЧАСТИ РАСПЫЛИТЕЛЯ

- |                             |                                |
|-----------------------------|--------------------------------|
| 1 - Диффузор                | 10 - Глушитель                 |
| 2 - Дозатор подачи жидкости | 11 - Пусковая ручка            |
| 3 - Труба распылителя       | 12 - Крышка воздушного фильтра |
| 4 - Кран подачи жидкости    | 13 - Рычаг воздушной бак       |
| 5 - Рычаг акслратора        | 14 - Свча                      |
| 6 - Ограничитель ускорния   | 15 - Топливный бак             |
| 7 - Выключатель             | 16 - Колпачок топливного бака  |
| 8 - Трубка подачи жидкости  | 17 - Бак для жидкости          |
| 9 - Наплчны рмни            |                                |

### PL CZĘCI SKŁADOWE ROZPYLACZA

- |                                |  |
|--------------------------------|--|
| 1 - Dyfuzor                    | 10 - Tłumik                            |
| 2 - Dozownik płynów            | 11 - Uchwyt rozruchowy                 |
| 3 - Rura rozpylająca           | 12 - Pokrywa filtru powietrza          |
| 4 - Kurek płynów               | 13 - Dźwignia uruchamiania rozrusznika |
| 5 - Dźwignia przyspieszenia    | 14 - Wieca zapłonowa                   |
| 6 - Ogranicznik przyspieszenia | 15 - Zbiornik paliwa                   |
| 7 - Wyłącznik prądu            | 16 - Korek zbiornika paliwa            |
| 8 - Rura płynów                | 17 - Zbiornik płynów                   |
| 9 - Pasy                       |  |

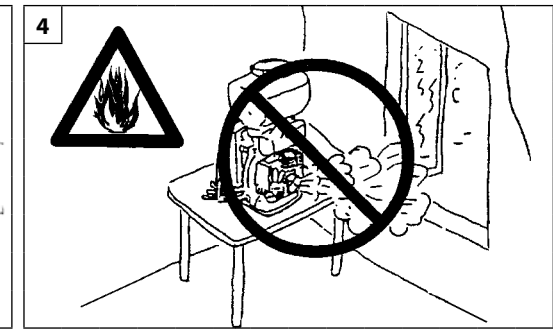
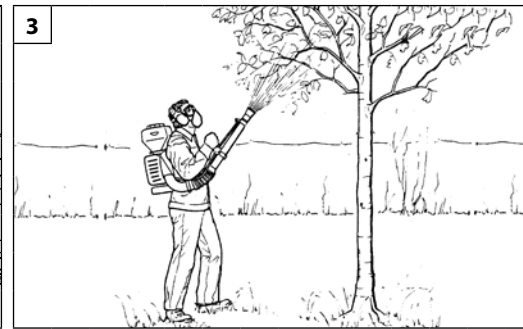
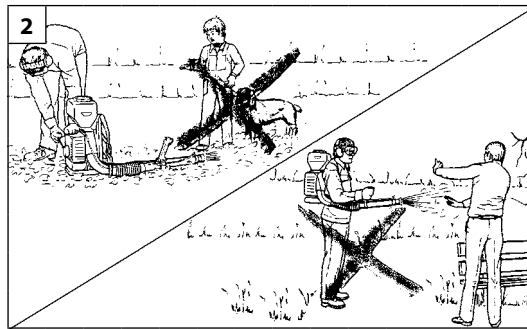
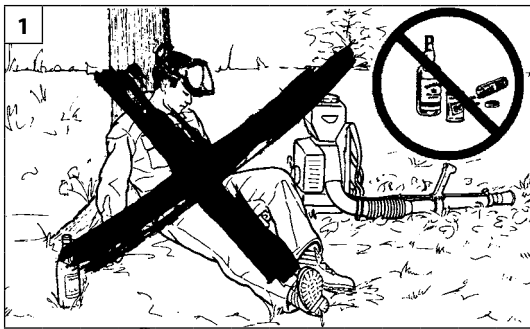

Português

Ελληνικά

## NORMAS DE SEGURANÇA

## ΚΑΝΟΝΕΣ ΑΣΦΑΛΕΙΑΣ

**⚠ ATENÇÃO - Se utilizarem corretamente o atomizador, terão um instrumento de trabalho cómodo, rápido e eficaz; se utilizarem de modo incorreto ou sem as devidas precauções pode-se transformar num instrumento perigoso. Para que o vosso trabalho seja sempre agradável e seguro, queiram respeitar escrupulosamente as normas de segurança indicadas a seguir e no decorrer do manual.**

**⚠ ATENÇÃO: O sistema de arranque da sua unidade produz um campo electromagnético de intensidade muito baixa. Este campo pode interferir com alguns pacemaker. Para reduzir o risco de lesões graves ou mortais, as pessoas com pacemaker deverão consultar o seu médico e o fabricante do pacemaker antes de utilizar esta máquina.**

**⚠ ATENÇÃO! – A regulamentação nacional pode limitar o uso da máquina.**

- 1- Não utilize o atomizador antes de ter conhecimento específico a respeito do seu uso. Antes da primeira experiência, o operador deve praticar antes da utilização no campo.
- 2- O atomizador deve ser utilizada somente por pessoas adultas, em boas condições físicas e com o conhecimento das normas de uso.
- 3- Não use o pulverizador em condições de fadiga física ou sob o efeito de álcool ou drogas (Fig. 1).
- 4- Não use cachecol, pulseiras ou outras coisas que possam se prender na turbina. Use os DPI, em especial luvas, fato-macaco, óculos de protecção e auriculares (vide pag. 66-67).
- 5- Não permita que outras pessoas ou animais permaneçam no raio de ação do atomizador durante o arranque e o uso (Fig. 2).
- 6- Trabalhar sempre em posição estável e segura (Fig. 3).
- 7- Não aproxime as mãos à turbina ou efetue a manutenção quando o motor estiver em funcionamento.
- 8- Controle diariamente o atomizador para assegurar-se que cada dispositivo, de segurança ou não, funcione.
- 9- Não efetue nunca operações ou reparações que não sejam de manutenção normal. Dirija-se às oficinas especializadas e autorizadas.
- 10- Ponha o atomizador a trabalhar só em lugares bem arejados. Não utilize em atmosfera explosiva, em ambientes fechados ou próximo de substâncias inflamáveis (Fig. 4).

- 11 - É proibido aplicar na tomada de corrente do atomizador uma turbina que não seja àquela fornecida pelo fabricante.
- 12- Em caso de necessidade de colocação fora de serviço do atomizador, não o deve abandonar no ambiente, mas entregá-lo ao Revendedor ou a um centro de recolha de resíduos.
- 13- Entregue ou empreste o atomizador somente para pessoas expertas e com o conhecimento do funcionamento e da correta utilização da máquina. Entregue também o manual com as instruções de utilização, para que seja lido antes de começar o trabalho.
- 14- Guarde com cuidado o presente Manual e consulte-o todas as vezes antes de utilizar a máquina.
- 15- Mantenha todas as etiquetas com os sinais de perigo e de segurança em perfeitas condições. Em caso de danos ou deterioramentos, é necessário substituir as etiquetas imediatamente (vide pag. 60).
- 16- Ponha turbina na atomizador antes de iniciar o trabalho. Nunca trabalhe com a bomba em seco, vai causar sérias avarias além de se retirar a garantia.
- 17- Não utilize o pulverizador próximo de aparelhos eléctricos e linhas eléctricas (Fig.5).
- 18- Não bata ou force as pás da turbina; não trabalhe com a turbina estragada.
- 19- Não use o atomizador com substâncias **inflamáveis** e/ou **corrosivas**.
- 20- Não monte a turbina em outros motores ou transmissões de potência.
- 21- Não obstrua ou feche a tomada de entrada do ar da turbina.
- 22- Não utilize a máquina para usos diferentes dos indicados no manual (vide pag. 80).
- 23- Não abandonar a máquina com o motor ligado.
- 24- De salientar que o proprietário ou o operador é responsável pelos acidentes ou riscos sofridos por terceiros ou bens de sua propriedade.

**⚠ ΠΡΟΣΟΧΗ–Το ψεκαετηρα, αν χρησιμοποιηθει σωστα, ειναι ενα γρηγορο εργαλειο εργασιας, βολικο και ικανο εαν χρησιμοποιηθει με λανθασμενο τροπο η χωρις τις πρεπουσες προφυλαξεις μπορει να αποδειχθει ενα επικυνδυνο εργαλειο. Για να ειναι η εργασια σας παντα ευχαριστη και ασφαλης, να τηρειτε με ακριβεια τους κανονισμους ασφαλειας που αναφερονται παρακατω καθως και σε ολο το εγχειριδιο.**

**⚠ ΠΡΟΣΟΧΗ: Το σύστημα ενεργοποίησης του μηχανήματός σας παράγει ένα ηλεκτρομαγνητικό πεδίο πολύ χαμηλής έντασης. Το πεδίο αυτό μπορεί να προκαλέσει παρεμβολές σε ορισμένους βηματοδότες. Για να μειωθεί ο κίνδυνος σοβαρών ή θανατηφόρων τραυματισμών, τα άτομα με βηματοδότη πρέπει να επικοινωνήσουν με τον ιατρό τους και τον κατασκευαστή του βηματοδότη πριν από τη χρήση του μηχανήματος αυτού.**

**⚠ ΠΡΟΣΟΧΗ! - Η χρήση του μηχανήματος μπορεί να περιορίζεται από εθνικούς κανονισμούς.**

- 1- Μην χρησιμοποιείτε τον ψεκαετηρα προτου ενημερωθειτε τελεια σχετικα με την χρηση του. Οι αρχάριοι χειριστές πρέπει να εξασκηθούν πριν από τη χρήση στο χώρο εργασίας.
- 2- Το ψεκαετηρα θα πρεπει να χρησιμοποιηται μονο απο ατομα ενηλικα, με καλη φυσικη κατασταση και που ειναι γνωστες των κανονισμων λειτουργιας.
- 3- Μην χρησιμοποιείτε τον ψεκαετηρα σε συνθήκες σωματικής κόπωσης ή υπό την επήρεια οινοπνεύματος και ναρκωτικών (εικ. 1).
- 4- Μην φοράτε κασκόλ, βραχιολία ή οτιδήποτε που μπορεί να μπλεχτεί στο φτερωτή. Χρησιμοποιείτ τα ΜΑΠ και προπαντός γάντια, φόρμα, προστατευτικά γυαλιά και ωτοασπίδες (βλέπε σελ. 66-67).
- 5- Μην επιτρεπετε σε αλλα ατομα να στεκονται κοντα στο ψεκαετηρα κατα την διαρκεια (εικ. 2).
- 6- Παντα σε μια θεση σταθερη και σιγουρη (εικ. 3).
- 7- Μην πλησιάζετε τα χέρια στη φτερωτή και μην κανετε εργασιας συντηρησης οταν το αλυσοπριονιο λειτουργει.
- 8- Ελεγγχετε καθημερινα το ψεκαετηρα, για να βεβαιωθειτε οτι καθε εξαρτημα προστασιας και μη, λειτουργει.
- 9- Μην χρησιμοποιητει ενα ψεκαετηρα που ειναι ελαττωματικο, κακως επιδιορθωμενο, κακως συναρμολογημενο η που εχει υποστει μετατροπες. Μην αφαιρειτε και μη θετετε εκτος λειτουργιας οποιαδηποτε διαταξη λειτουργιας.

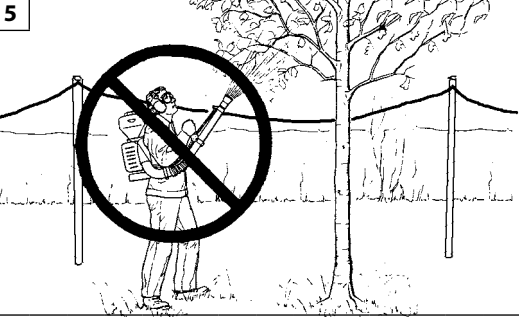

Ελληνικά

## ΚΑΝΟΝΕΣ ΑΣΦΑΛΕΙΑΣ

- 10- Χρησιμοποιείτε τον ψεκαετηρα, μονον σε χωρους καλα αερισμενους. Απαγορευεται η χρηση του σε εκκρηκτικη ατμοσφαιρα, σε κλειστο περιβαλλον η πλησιον εκκρηκτικων υλων (εικ. 4).
- 11- Απαγορεύεται η εγκατάσταση στο δυναμοδότη του ψεκαστήρα μιας φτερωτής που είναι διαφορετική από εκείνη που χορηγείται από τον κατασκευαστή.
- 12- Σε περίπτωση απόσυρσης, ο ψεκαστήρας δεν πρέπει να απορρίπτεται στο περιβάλλον αλλά να παραδίδεται στον προμηθευτή ή σε ένα κέντρο συλλογής αποβλήτων.
- 13- Δανειζετε τον ψεκαετηρα μονο σε ατομα που γνωριζουν την σωστη χρηση και λειτουργια του μηχανηματος. Παραδωστε σε αυτα τα ατομα και το εγχειριδιο με τις οδηγιες, ωστε να το συμβουλευτουν πριν την χρηση.
- 14- Φυλαξετε με επιμελεια το παρων εγχειριδιο και συμβουλευτετε το πριν καθε χρηση του μηχανηματος.
- 15- Διατηρείτε όλες τις ετικέτες και τα σήματα κινδύνου και ασφαλείας σε άριστη κατάσταση. Σε περίπτωση βλάβης ή φθοράς, φροντίστε για την έγκαιρη αντικατάστασή τους (βλέπε σελ. 60).
- 16- Σας συνιστούμε να μην θεσετε σε εκκίνηση ποτε το φτερωτή. Το αποτελεσμα μπορεί να είναι τυχόν σοβαρές ζημιές στα εξαρτήματα του μοτέρ και η άμεση λήξη ισχύος της εγγυησης.
- 17- Μη χρησιμοποιείτε τον ψεκαστήρα κοντά σε ηλεκτρικές συσκευές και ηλεκτρικά καλώδια (εικ. 5).
- 18- Μη χτυπάτε ή ζορίζετε τα πτερύγια της φτερωτής. Μην εργάζεστε με τη φτερωτή χαλασμένη.
- 19- Μη χρησιμοποιείτε τον ψεκαστήρα με **εύφλεκτες** και/ή **διαβρωτικές** ουσίες.
- 20- Μην εγκαθιστάτε τη φτερωτή σε άλλους κινητήρες ή μονάδες μετάδοσης ισχύος.
- 21- Μη φράζετε ή κλείνετε το στόμιο εισόδου αέρα της φτερωτής.
- 22- Μη χρησιμοποιείτε το μηχανήμα για χρήσεις που δεν προβλέπονται από το παρόν εγχειρίδιο (βλέπε σελ. 80).
- 23- Μην αφήνετε το μηχανήμα με αναμμένο κινητήρα.
- 24- Μην ξεχνάτε ότι ο ιδιοκτήτης ή ο χειριστής του μηχανήματος είναι υπεύθυνος για ατυχήματα, βλάβες ή υλικές ζημιές τρίτων.

Türkçe

## GÜVENLİK ÖNLEMLERİ

- ⚠ DİKKAT: Doğru kullanıldığında, sırt atomizörü kullanımı kolay ve etkin bir alettir. Yanlış kullanıldığında ya da gerekli önlemler alınmadığında tehlikeli olabilir. Sorunsuz ve emniyetli kullanım için güvenlik önlemlerini uygulayın.**
- ⚠ DİKKAT: Ünitenizin açılması çok düşük yoğunlukta bir manyetik alan üretir. Bu alan bazı pacemaker'ları (kalp pili) etkileyebilir. Ciddi yaralanma veya ölüm riskini azaltmak için, pacemaker kullanan kişiler bu makineyi kullanmadan önce doktorlarına ve pacemaker üreticisine danışmalıdır.**
- ⚠ DİKKAT! – Ulusal yönetmelikler makinenin kullanımını kısıtlayabilir.**
  - 1- Kullanmasını iyice öğrenmeden sırt atomizörü | çalıştırmayın. İlk kez kullanıyor olması halinde operatör sahada kullanmadan önce deneme yapmalıdır.
  - 2- Sırt atomizörünü sadece doğru kullanım kurallarını bilen sağlıklı kişiler kullanmalıdır.
  - 3- Fiziksel bir yorgunluk, alkol veya bir ilaç etkisinde olma gibi durumlarda atomizörü kullanmayınız (Şekil. 1).
  - 4- Kullanırken makinaya dolanabilecek giysiler (eşarp gibi) giymeyin; bilezik ya da künye v.s. gibi eşyalar takmayın. Özellikle eldiven, gözlük, kulaklık ve kask gibi kişisel korunma araçları kullanınız. (Daha sayfa 66-67).
  - 5- Çalışma alanınızında insanların bulunmasına izin vermeyin (Şekil. 2).
  - 6- Ayağınızı yere sıkı basın ve emniyetli bir pozisyonda spreyleme yapın.
  - 7- Rotor dokunmayın. Motor çalışırken bakım yapmayın (Şekil. 3).
  - 8- Her gün motorunuzun hem kullanım, hem de güvenlik açısından kontrolünü yapın.
  - 9- Hiçbir zaman bozuk, üzerinde bazı değişiklikler yapılmış, doğru tamir edilmemiş, ya da tamir edilen parçaları doğru takılmamış sırt atomizörlerini kullanmayın. Güvenliğinizi sağlayan parçaların hiçbirini çıkarmayın, kırmayın ya da kullanılmaz hale getirmeyin.

- 10- Sırt atomizörünü hava akımı olan yerlerde kullanın. Parlayıcı ya da patlayıcı kimyasalların bulunduğu ortamlarda kullanmayın (Şekil. 4).
- 11- Sadece imalatçı tarafından onaylanan rotorları kullanın.
- 12- Servis dışı kalması gerektiğinde atomizatörü açıkta bırakmayınız, Satıcıya veya bir atık toplama merkezine teslim ediniz.
- 13- Sırt atomizörünüzü doğru kulanmasını bilen ve daha önce kullanmış kişilere ödünç verin. Kullanmadan önce kullanım kılavuzunu okumalarını tavsiye edin.
- 14- Kullanım kılavuzunu kaybetmeyin ve her kullanımdan önce okuyun.
- 15- Tehlike uyarı etiketlerinin ve güvenlik etiketlerinin her zaman iyi bir durumda olmasını sağlayınız. Herhangi bir aksamın hasar görmes, veya kötü hale gelmesi durumunda, zamanında gerekli değişikliği yapınız (Daha sayfa 60).
- 16- Cihazınızı rotorsuz çalıştırmayın. Rotorsuz çalıştırma makinenin parçalarına zarar verebileceği gibi garantisinin iptaline neden olacaktır.
- 17- Atomizörü elektrikli ekipmanların ve elektrik hatlarının yakınında kullanmayınız (Şekil. 5).
- 18- Rotor bıçaklarını zorlamayın ya da zedelemeyin; hiçbir zaman hasarlı rotor kullanmayın.
- 19- Yanıcı, parlayıcı ya da tahrif edici maddeler püskürtmeyin.
- 20- Rotoru bir başka motora ya da güç kaynağına monte etmeyin.
- 21- Rotoru hava girişini kapatmayın ya da engellemeyin.
- 22- Makineyi, kitapçığında belirtilen amaçlar dışında kullanmayınız (Daha sayfa 80).
- 23- Makineyi motoru çalışır halde bırakmayız.
- 24- Üçüncü şahısların veya sahip oldukları malların maruz kaldığı kazalardan veya risklerden makine sahibinin veya operatörün sorumlu tutulduğunu unutmayınız.

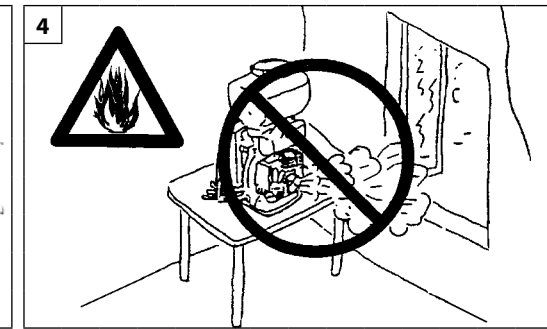
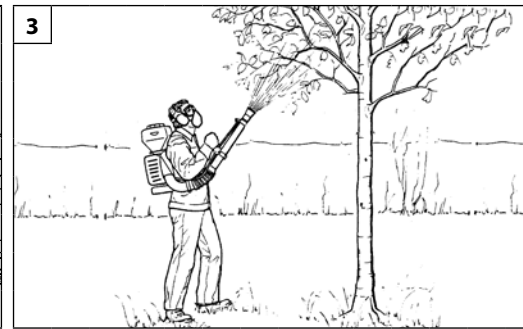
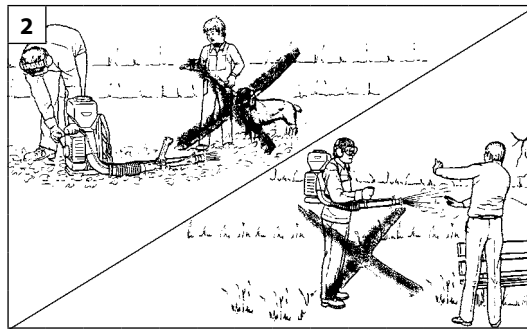
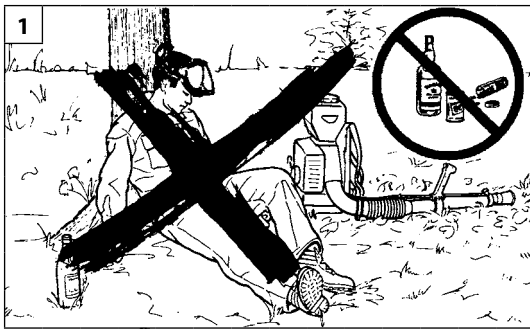

Česky

Русский

## PRÁVIDLA BEZPEČNOSTI

## МЕРЫ ПРЕДОСТОРОЖНОСТИ

**⚠ Upozornění:** Pokud je správně používán, je motorový zádový rosič rychlým pomocníkem a účinným nástrojem. Pokud je používán nesprávně nebo v rozporu s pravidly bezpečnosti, může se stát nebezpečným nástrojem. Aby byla vaše práce příjemná a bezpečná, dodržujte vždy přísné bezpečnostní pravidla, která jsou uvedena v tomto návodu k použití.

**⚠ POZOR:** Systém zapalování v jednotce vytváří elektromagnetické pole velmi slabé intenzity. Toto pole může rušit některé kardiostimulátory. Pro snížení nebezpečí vážných nebo smrtelných zranění by osoby s kardiostimulátorem měly používání stroje konzultovat se svým lékařem a výrobcem.

**⚠ UPOZORNĚNÍ!** - Národní zákonné úpravy mohou omezit používání stroje.

- 1 - Nepoužívejte motorový zádový rosič, dokud zcela neporozumíte speciálním postupům při práci. Postřikovací přípravky připravujte, aplikujte a manipulujte s nimi podle instrukcí výrobce přípravku. Po naplnění nádrže rosiče pečlivě dotáhněte víčko nádrže. Osoby bez zkušeností by se měly před vlastním použitím přístroje řádně seznámit s jeho ovládním.
- 2 - Motorový zádový rosič může být používán pouze dospělými osobami a osobami v dobré fyzické kondici, které jsou seznámené s používáním stroje v rozsahu tohoto návodu.
- 3 - Nepoužívejte motorový zádový rosič, pokud jste unaveni, pokud jste požíli alkohol nebo omamné látky (obr. 1).
- 4 - Při práci nikdy nenoste volně vlající šátky, náramky nebo jiné věci, které by mohly být zachyceny pohyblivými částmi stroje. Při práci vždy používejte prostředky osobní ochrany, zejména rukavice, pracovní oděv, ochranné brýle a chrániče sluchu (viz strana 66-67).
- 5 - Nikdy nedovolte okolostojícím osobám nebo zvířatům, aby zůstávaly v pracovním prostoru při startování nebo při práci se zádovým rosičem (obr. 2). Při práci pak nenatáčejte trubici rosiče proti osobám nebo zvířatům.
- 6 - Pracujte vždy ve stabilní a jisté poloze (obr. 3).
- 7 - Při běžícím motoru udržujte ruce v dostatečné vzdálenosti od rotujících nebo horkých částí a neprovádějte žádnou údržbu.

- 8 - Každý den si překontrolujte motorový zádový rosič, abyste se ujistili, že je jeho používání bezpečné, a že všechna zařízení jsou funkční.
- 9 - Nikdy nepoužívejte poškozený, pozměněný, nesprávně opravený nebo smontovaný motorový rosič. Neodstraňujte nebo nedeaktivujte bezpečnostní zařízení.
- 10 - Motorový zádový rosič používejte pouze v dobře větraných prostorách. Nepracujte s motorovým zádovým rosičem ve výbušném, hořlavém prostředí nebo v uzavřených prostorách nebo v blízkosti hořlavých látek (obr. 4).
- 11 - Ventilátory, které nejsou dodány výrobcem stroje, nesmí být upínány na výstupní hřídel.
- 12 - Po ukončení životnosti přístroje, nebo pokud jej již nebudete dále používat, odevzdejte rosič zpět prodejci nebo do sběrného dvora odpadů.
- 13 - Váš motorový zádový rosič půjčujte pouze takovým uživatelům, kteří jsou zcela seznámeni s návodem k použití. Dejte návod k použití dalším uživatelům k dispozici, tak aby si mohli před použitím motorového zádového rosiče návod k použití přečíst.
- 14 - Tento návod k použití uchovávejte tak, aby byl v případě potřeby po ruce.
- 15 - Výstražné štítky, které jsou na stroji umístěny z důvodu upozornění obsluhy na nebezpečí, udržujte v čitelném stavu. V případě poškození štítky vyměňte za nové (viz strana 60).
- 16 - Nikdy nestartujte stroj bez ventilátoru. Toto způsobí vážné poškození části motoru a ztrátu záruky.
- 17 - Nepoužívejte rosič v blízkosti elektrických zařízení a elektrických vedení (obr. 5).
- 18 - Neklepejte ani silou nepůsobte na lopatky ventilátoru; nikdy nepracujte s poškozeným ventilátorem.
- 19 - Nepoužívejte rosič pro hořlavé nebo korozivní látky.
- 20 - Nemontujte ventilátor rosiče na jiné motory nebo převodovky.
- 21 - Neucpávejte nebo neuzavírejte přístup vzduchu k motoru.
- 22 - Nepoužívejte zádový rosič k jiným účelům, než ke kterým je doporučen výrobcem v tomto návodu k použití (viz strana 81).
- 23 - Neopouštějte stroj se zapnutým motorem.
- 24 - Uvědomte si, že majitel nebo pracovník je odpovědný za úrazy nebo nebezpečí, které se stanou třetím osobám nebo jejich majetku.

**⚠ ПРЕДУПРЕЖДЕНИЕ** – Распылитель является легким в использовании, эффективным агрегатом только в том случае, если его правильно эксплуатировать. Если вы не будете соблюдать меры предосторожности или будете использовать агрегат не по назначению, то это может привести к неисправности машины. Для правильной и безопасной работы всегда строго соблюдайте правила безопасности, с которыми вы сможете ознакомиться в данной инструкции.

**⚠ ВНИМАНИЕ!** При включении вашей машины создается электромагнитное поле с очень малой напряженностью. Это поле может создать помехи для работы некоторых кардиостимуляторов. Во избежание риска серьезных или даже летальных последствий лица с вживленными кардиостимуляторами должны проконсультироваться со своим врачом и изготовителем кардиостимулятора перед тем, как приступать к эксплуатации машины.

**⚠ ВНИМАНИЕ!** - Использование машины может регламентироваться национальным законодательством.

- 1 - Не рекомендуется начинать работу до тех пор, пока вы полностью не ознакомитесь со всеми функциями данного распылителя. Не имеющий опыта пользователь должен потренироваться в работе с машиной перед тем, как приступать к ее практическому применению.
- 2 - Распылителем могут пользоваться только взрослые люди в хорошей физической форме, умеющие следовать инструкциям.
- 3 - Не используйте распылитель в состоянии физического утомления или под воздействием алкоголя или наркотических средств (рис. 1).
- 4 - Всегда снимайте серьги, браслеты и другие предметы подобного рода, которые могут быть утеряны в результате работы с ротором. Надевайте индивидуальные защитные средства, в частности, перчатки, комбинезон, защитные очки и наушники (стр. 66-67).
- 5 - Следите за тем, чтобы на обрабатываемой аппаратурой поверхности отсутствовали посторонние предметы, мешающие работе (рис. 2).
- 6 - Всегда храните распылитель с выключенным двигателем (рис. 3).
- 7 - Всегда работайте стоя.





Русский	Polski	
МЕРЫ ПРЕДОСТОРОЖНОСТИ	ZASADY BEZPIECZEŃSTWA	
<p>8 - Рекомендуется осуществлять внешний осмотр отдельных частей распылителя каждый раз перед началом для того, чтобы убедиться, что каждая из них находится в исправном состоянии.</p> <p>9 - Никогда не пользуйтесь неисправным распылителем. Запрещается удалять или повреждать предохранительные приспособления.</p> <p>10 - Используйте распылитель в хорошо проветриваемых местах. Запрещается проводить работы в закрытом помещении, вблизи огнеопасных и взрывчатых предметов (рис. 4).</p> <p>11 - Следует использовать только те роторы, которые поставлены производителем данной продукции.</p> <p>12 - При необходимости вывода распылителя из эксплуатации не оставляйте его в окружающей среде, а сдайте своему дилеру или в центр сбора отходов.</p> <p>13 - Используйте распылитель только опытным специалистам, которые полностью знакомы с его функциями и правильной эксплуатацией аппарата. Менее опытным пользователям следует прочитать данную инструкцию перед началом работы.</p> <p>14 - Держите в руках инструкцию и сверяйтесь с ней перед использованием каждой части распылителя.</p> <p>15 - Сохраняйте в целости все этикетки с предохранительными символами или указаниями по безопасности. В случае повреждения или износа их следует немедленно заменить (стр. 60).</p> <p>16 - Никогда не запускайте машину без ротора. Это приведет к серьезным повреждениям двигателя, а также к отсутствию гарантийного обслуживания.</p> <p>17 - Не используйте распылитель вблизи от электрооборудования и линий электропередачи (рис. 5).</p> <p>18 - Не ударяйте и не применяйте силу к пластинам ротора. Никогда не работайте с испорченным ротором.</p> <p>19 - Не используйте распылитель с легковоспламеняющимися и/или вызывающими коррозию материалами.</p> <p>20 - Не устанавливайте ротор на другие двигатели или силовые трансмиссии.</p> <p>21 - Не закрывайте воздушную заслонку ротора.</p> <p>22 - Не используйте машину по назначению, отличному от указанного в настоящем руководстве (стр. 81).</p> <p>23 - Не оставляйте без присмотра машину с включенным двигателем.</p> <p>24 - Не забывайте, что владелец или оператор изделия несет ответственность за несчастные случаи или создание опасных ситуаций для третьих лиц или их собственности.</p>	<p><b>⚠ UWAGA - Правильно użytkowany rozpylacz jest szybkim, wygodnym oraz efektywnym narzędziem pracy. Jeśli jest on użytkowany nieprawidłowo lub bez koniecznych środków ostrożności, może stać się niebezpiecznym narzędziem. Aby jego użytkowanie było zawsze przyjemne i bezpieczne, należy rygorystycznie przestrzegać norm bezpieczeństwa podanych poniżej i w dalszej części podręcznika.</b></p> <p><b>⚠ UWAGA: System uruchamiania Waszego urządzenia wytwarza pole elektromagnetyczne o bardzo niskiej intensywności. Pole to może kolidować z pracą niektórych sztucznych rozruszników serca. Celem zmniejszenia ryzyka poważnych lub śmiertelnych obrażeń, osoby z wszczepionym rozrusznikiem powinny poradzić się lekarza i skonsultować z producentem rozrusznika przed rozpoczęciem pracy z urządzeniem.</b></p> <p><b>⚠ UWAGA! - Przepisy krajowe mogą ograniczać korzystanie z urządzenia.</b></p> <ol style="list-style-type: none"> <li>1 - Nie używać rozpylacza, jeśli nie zna się zasad jego prawidłowego użytkowania. Operator, który korzysta z urządzenia po raz pierwszy, powinien poćwiczyć pracę z opryskiwaczem przed zastosowaniem go w praktyce.</li> <li>2 - Rozpylacz powinny obsługiwać osoby dorosłe, o dobrej kondycji fizycznej i znające zasady obsługi.</li> <li>3 - Nie pracować z rozpylaczem, gdy odczuwa się zmęczenie fizyczne oraz będąc pod wpływem alkoholu lub narkotyków (Rys. 1).</li> <li>4 - Nie zakładać szalików, bransoletek i innych przedmiotów, które mogłyby zostać wciągnięte przez wirnik. Nosić odpowiednie zabezpieczenia osobiste, a w szczególności rękawice, odzież ochronną, okulary oraz słuchawki ochronne (patrz Str. 66-67).</li> <li>5 - Podczas uruchamiania i pracy rozpylacza należy dopilnować, aby w jego zasięgu nie pozostawały osoby lub zwierzęta (Rys. 2).</li> <li>6 - Pracować zawsze w stabilnej i bezpiecznej pozycji (Rys. 3).</li> <li>7 - Nie zbliżać rąk do wirnika oraz nie wykonywać konserwacji, kiedy silnik pracuje.</li> <li>8 - Codziennie kontrolować rozpylacz, aby upewnić się, że każde urządzenie zabezpieczające i inne jest sprawne.</li> <li>9 - Nie używać rozpylacza, jeśli jest on uszkodzony,</li> </ol>	<p>niewłaściwie naprawiony, źle zmontowany lub przerobiony według własnego uznania. Nie odłączać, nie uszkadzać, nie dezaktywować żadnego urządzenia zabezpieczającego.</p> <ol style="list-style-type: none"> <li>10 - Używać rozpylacza tylko w miejscach dobrze wentylowanych. Nie stosować go w atmosferze wybuchowej, w zamkniętych pomieszczeniach lub w pobliżu substancji łatwopalnych (Rys. 4).</li> <li>11 - Zabrania się podłączania do urządzenia poboru mocy rozpylacza innego wirnika niż dostarczony przez producenta.</li> <li>12 - W przypadku konieczności wycofania opryskiwacza turbinowego z użytku, nie należy go wyrzucać wraz z innymi odpadami, ale oddać go do Dystrybutora bądź do odpowiedniego punktu zbiórki odpadów.</li> <li>13 - Udostępniać lub pożyczać rozpylacz wyłącznie osobom z doświadczeniem, znającym zasady działania i prawidłowej obsługi urządzenia. Przekazać im także podręcznik z instrukcją obsługi, który powinny przeczytać przed przystąpieniem do pracy.</li> <li>14 - Przechowywać niniejszy podręcznik w odpowiednich warunkach i korzystać z niego przed każdym użyciem urządzenia.</li> <li>15 - Wszystkie oznaczenia niebezpieczeństw oraz informacje BHP powinny być utrzymywane w idealnym stanie. W przypadku uszkodzeń lub pogorszenia ich stanu, należy je jak najszybciej wymienić (patrz Str. 60).</li> <li>16 - Ostrzegamy, aby <b>nigdy nie uruchamiać urządzenia bez wirnika</b>. Może to spowodować poważne uszkodzenia części silnika oraz natychmiastową utratę gwarancji.</li> <li>17 - Nie używać rozpylacza w pobliżu urządzeń elektrycznych oraz linii elektrycznych (Rys. 5).</li> <li>18 - Nie uderzać ani nie popychać na siłę łopatek wirnika; nie pracować nigdy z uszkodzonym wirnikiem.</li> <li>19 - Nie używać do rozpylacza substancji <b>łatwopalnych</b> i/lub <b>korozyjnych</b>.</li> <li>20 - Nie montować wirnika w innych silnikach lub pędniach.</li> <li>21 - Nie zatykać ani nie zamykać otworu wlotu powietrza wirnika.</li> <li>22 - Nie używać urządzenia do celów innych niż wskazane w instrukcji (patrz Str. 81).</li> <li>23 - Nie oddalać się od maszyny, jeśli ma ona włączony silnik.</li> <li>24 - Należy pamiętać, że właściciel lub użytkownik ponosi odpowiedzialność za wypadki lub ryzyko ponoszone przez osoby trzecie lub należące do nich mienie.</li> </ol>



Size 41 p.n. 001001079A  
 Size 42 p.n. 001001080A  
 Size 43 p.n. 001001081A  
 Size 44 p.n. 001001082A  
 Size 45 p.n. 001001083A



Português	Ελληνικά	Türkçe
<p><b>DISPOSITIVOS DE PROTECCIÓN INDIVIDUAL</b></p>	<p><b>ΜΕΣΑ ΑΤΟΜΙΚΗΣ ΠΡΟΣΤΑΣΙΑΣ</b></p>	<p><b>KİŞİSEL KORUNMA ARAÇLARI</b></p>
<p><b>⚠</b> Use os DPI quando trabalhar com o pulverizador e sempre que manusear os produtos fitossanitários (transporte, conservação, mistura, manutenção das ferramentas, etc.). A utilização dos dispositivos de protecção individual é indispensável para evitar a exposição do operador aos produtos fitossanitários. O seu revendedor pode aconselhá-lo na escolha do vestuário adequado.</p> <p>O vestuário deve ser adequado e não deve atrapalhar o operador. Utilize sempre um vestuário de protecção aderente. <b>Um fato-macaco (Fig.1) é o ideal.</b> Não utilize roupas, cachecóis, gravatas ou colares que possam ficar presos nas moitas. Prenda os cabelos e os proteja com um lenço, boné, capacete, etc.</p> <p><b>Calce sapatos ou botas de segurança com sola de borracha e biqueira de aço (Fig. 2).</b></p> <p><b>Utilize óculos ou uma viseira de protecção (Fig. 3-4)! Use um respirador homologado antes de espargir os líquidos ou os pós (Fig. 5).</b></p> <p><b>Utilize protecções contra o rumor; auriculares (Fig. 6) ou tampões.</b> A utilização de tais meios requer mais atenção e cautela do operador pois diminui-se a percepção de sinais de perigo como gritos e alarmes.</p> <p><b>Calce luvas (Fig.7) que permitam a máxima absorção das vibrações e protejam do contacto com as substâncias químicas.</b></p> <p><b>Oleo-Mac oferece uma gama completa de equipamentos de segurança.</b></p>	<p><b>⚠</b> Όταν γράζοι με τον ψκαστήρα, καθώς και σ όλες τις φάσεις χρήσης προϊόντων φυτοπροστασίας (μεταφορά, αποθήκωση, ανάμιξη, συντήρηση εξοπλισμού κλπ.) πρέπει να χρησιμοποιεί πάντα τα ΜΑΠ. Η χρήση των μέσων ατομικής προστασίας ίναι αναγκαία για να αποφύγεται η έκθεση του χειριστή στα προϊόντα φυτοπροστασίας. Συμβουλευθείτε το κατάστημα της εμπιστοσύνης σας για την επιλογή της κατάλληλης ενδυμασίας.</p> <p>Η ενδυμασία πρέπει να είναι κατάλληλη και να μη εμποδίζει. Χρησιμοποιείτε εφαρμοστά προστατευτικά ενδύματα. <b>Η ολόσωμη φόρμα (Εικ.1) ίναι η πλέον νδιδιγμένη</b> Μη χρησιμοποιείτε ενδύματα, κασκόλ, γραβάτες ή κοσμήματα που μπορούν να μεπερδευτούν στους θάμνους. Μαζέψτε τα μακριά μαλλιά και προστατέψτε τα (π.χ. με ένα φουλάρι, καπέλο, κράνος κλπ.).</p> <p><b>Χρησιμοποιείτε υποδήματα ασφαλείας με αντιολισθητικές σόλες και ασάλινο προστατευτικό δακτύλων (Εικ.2).</b></p> <p><b>Χρησιμοποιείτε γυαλιά ή μάσκα προστασίας (Εικ.3-4)! Φορέστε έναν αναπνευστήρα πριν ψεκάσετε υγρά ή σκόνες(Εικ. 5).</b></p> <p><b>Χρησιμοποιείτε προστατευτικά ακοής όπως καλύμματα (Εικ.6) ή ωτοασπίδες.</b> Η χρήση μέσων προστασίας για την ακοή απαιτεί μεγαλύτερη προσοχή και σύνεση, γιατί περιορίζει τη δυνατότητα να γίνουν αντιληπτά ηχητικά σήματα κινδύνου (φωνές, συναγερμοί κλπ.).</p> <p><b>Χρησιμοποιεί γάντια (Εικ.7) που πιτρέπουν τη μέγιστη απορρόφηση των κραδασμών και προστατούν από την παφή με τις χημικές ουσίες.</b></p> <p><b>Η Oleo-Mac διαθέτει πλήρη σειρά εξοπλισμού ασφαλείας.</b></p>	<p><b>⚠</b> Fitosaniter ürünlerin kullanıldığı tüm durumların (taşıma, muhafaza, karıştırma, ekipman bakımı) yanı sıra, atomizatör ile çalışırken de her zaman kişisel korunma araçları kullanınız. Operatörün fitosaniter ürünlere maruz kalmaması için kişisel korunma araçlarının kullanılması gerekmektedir. Uygun koruyucu giysiler seçimi hakkında bilgi almak için satıcınız ile temasa geçiniz.</p> <p>Koruyucu giysi size uygun olmalı ve hareketinizi engellememelidir. <b>Komple vücudu örten bir önlük (Şek. 1) idealdir.</b> Hareketli aksamlara takılabilecek nitelikte elbiseler, eşarplar, boyun bağları veya kolyeler kullanmayınız. Saçlarınızı toplayınız ve korumaya alınız (örneğin, bir eşarp, başlık, bir kask v.s. ile).</p> <p><b>Takviyeli, kaymayan ve burnu çelik takviyeli olan güvenlik ayakkabıları giyiniz (Şekil 2).</b></p> <p><b>Koruyucu gözlük veya şapka siperi takınız (fişkil 3-4)! Sıvı ve toz püskürtürken yetkililerce onaylanmış solunum cihazı kullanın (Şekil. 5).</b></p> <p><b>Gürültü önleyici aparat takınız; örneğın kep (Şekil 6) veya susturucu aparatlar gibi.</b> İşitme kaybını önleyici koruma aparatlarının kullanımı büyük bir dikkat ve ihtimam gerektirir, çünkü akustik tehlike uyarı seslerini (ikaz sesi, alarmlar, v.s.) duyamayabilirsiniz.</p> <p><b>Titreşimleri maksimum seviyede emen ve kimyasal maddelerin temasından koruyan eldivenler (Şek. 7) kullanınız.</b></p> <p><b>Oleo-Mac, güvenlik için geniş bir ürün yelpazesi sunmaktadır.</b></p>

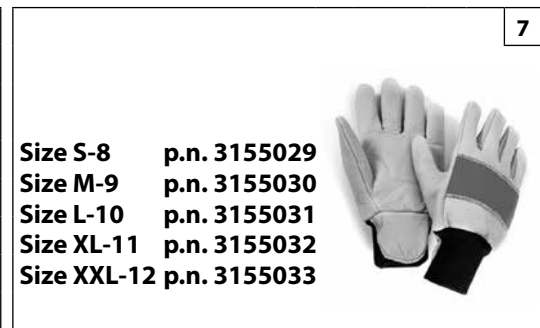
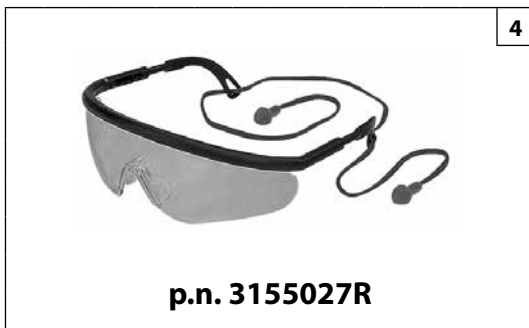

Česky	Русский	Polski
-------	---------	--------

**PROSTŘEDKY OSOBNÍ OCHRANY**

**ИНДИВИДУАЛЬНЫЕ ЗАЩИТНЫЕ СРЕДСТВА**

**RODKI OCHRONY OSOBISTE**

**⚠** Při práci s rosičem, jakož i ve všech fázích manipulace s fytosanitárními přípravky (přeprava, uchování, míchání, údržba vybavení atd.) vždy používejte prostředky osobní ochrany. Použití prostředků osobní ochrany je nutné, jinak je pracovník vystaven působení fytosanitárních přípravků. Při výběru vhodného oděvu si nechte poradit svým prodejcem.

Oděv musí být vhodný k dané práci a přitom pohodlný. **Ideální je použití kombinézy (obr. 1).** Nenoste oděvy, šály, kravaty nebo přívěsky, které by se mohly zachytit v křoví. Máte-li dlouhé vlasy, svažte si je a chráňte je např. šátkem, čepicí nebo pílbou.

**Noste ochranné boty nebo holínky vybavené protiskluzovou podrážkou a ocelovými špičkami (obr. 2).**

**Při práci používejte vždy ochranné brýle nebo hledí (obr. 3-4).**  
**Při postřikování nebo práškování používejte schválený dýchací přístroj (obr. 5).**

**Noste ochranu proti hluku; např. sluchátka (obr. 6) nebo ušní ucпávkы.** Používání pomůcek k ochraně sluchu vyžaduje větší pozornost a opatrnost, protože pracovník hůře vnímá zvukové výstražné signály (křik, zvukové výstrahy apod.)

**Noste rukavice (obr. 7), které co nejvíce pohlcují vibrace a chrání před kontaktem s chemickými látkami.**

**Oleo-Mac nabízí úplnou řadu bezpečnostního vybavení.**

**⚠** При работе с распылителем, а также на всех этапах обращения с фитосанитарными средствами (транспортировка, хранение, смешивание, техническое обслуживание приспособлений и устройств и т.д.) обязательно используйте индивидуальные защитные средства. Применение индивидуальных защитных средств необходимо для предотвращения вредного воздействия фитосанитарных средств на оператора. При выборе защитной одежды руководствуйтесь рекомендациями Вашего доверенного дилера.

Одежда должна быть удобной и не мешать при работе. **Идеальным вариантом является единый комбинезон (Рис.1).** Не надевайте платья, шарфы, галстуки или цепочки, которые могут зацепиться за ветки. Соберите в пучок длинные волосы и спрячьте их (например под платок, шапку, каску и т.д.).

**Надевайте защитные ботинки, имеющие противоскользящие подошвы и стальные наконечники (Рис. 2).**

**Надевайте защитные очки или козырек (Рис. 3-4)!**  
**Надевайте агрегат на плечи при распылении жидкостей или порошков (рис. 5).**

**Используйте приспособления для защиты органов слуха, например, наушники (Рис. 6) или затычки.** Применение приспособлений для защиты органов слуха требует особого внимания и осторожности, так как при этом ограничивается способность воспринимать звуковые сигналы об опасности (крики, сигналы предупреждения и т.д.).

**Надевайте такие перчатки (Рис.7), которые обеспечивали бы максимальное поглощение вибраций и защиту от контакта с химическими средствами.**

**Oleo-Mac предлагает полный комплект защитного снаряжения.**

**⚠** Podczas pracy z atomizatorem, a szczególnie we wszystkich etapach wymagających pracy przy środkach fitosanitarnych (transport, konserwacja, mieszanie, czynności konserwacyjne maszyny, itp.), należy zawsze nosić środki ochrony osobistej. Operator powinien zawsze posiadać środki ochrony osobistej podczas pracy przy środkach fitosanitarnych. W kwestii wyboru odpowiedniej odzieży ochronnej należy zwrócić się o radę do zaufanego sprzedawcy.

Odzież powinna być dopasowana i niekrępująca. **Zaleca się stosowanie ubrania roboczego chroniącego całe ciało (Rys. 1).** Nie nosić ubrań, szalików, krawatów lub biżuterii, które mogłyby zaplątać się w krzaki. Długie włosy należy spiąć i zabezpieczyć (na przykład chustką, beretem, kaskiem itd.).

**Założyć buty ochronne zaopatrzone w podeszwy przeciwpoślizgowe oraz stalowe czubki (Rys. 2).**

**Zakładać okulary lub osłonę ochronną (Rys. 3-4)!**  
**Założyć maseczkę z atestem przed rozpyleniem płynów lub proszku (Rys. 5).**

**Stosować środki ochrony przed hałasem; na przykład słuchawki (Rys. 6) lub zatycki do uszu.** Używanie środków ochrony słuchu wymaga dużej uwagi i ostrożności, ponieważ powoduje to ograniczenie możliwości usłyszenia sygnałów dźwiękowych ostrzegających przed niebezpieczeństwem (krzyk, alarm, itp.).

**Zakładać rękawice (Rys. 7), które zapewniają maksymalne pochłanianie wibracji oraz zabezpieczają przed stycznością z substancjami chemicznymi.**

**Oleo-Mac oferuje pełną gamę wyposażenia ochronnego.**

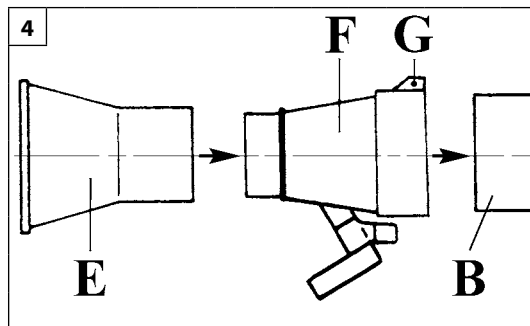
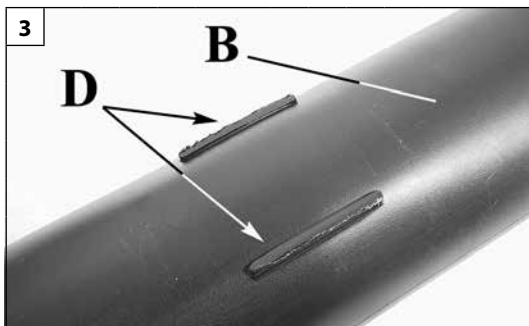
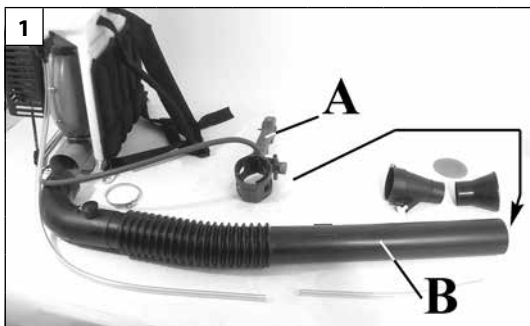

Português	Ελληνικά	Türkçe
<p align="center"><b>MONTAGEM</b></p>	<p align="center"><b>ΕΥΝΑΡΜΟΛΟΓΗΣΗ</b></p>	<p align="center"><b>MONTAJ</b></p>
<p>A máquina é fornecida predisposta para o uso de produtos líquidos. É disponível um kit de transformação para os pós. A máquina apresenta-se tal como ilustrado na Fig. 1.</p> <p><b>Montagem dos tubos/pega</b></p> <ol style="list-style-type: none"> <li>1. Introduza o punho (A, Fig. 1-5) no tubo (B), tomando atenção para que a cavidade (C, Fig. 2) do punho se introduza no sítio (D, Fig. 3) do tubo.</li> <li>2. Monte as duas peças (E-F, Fig. 4) do difusor no tubo de lançamento (B), fixando-o com o parafuso (G). A parte superior do bico do difusor (E) serve para ter a máxima amplitude de difusão dos líquidos (Fig. 6).</li> <li>3. Ligue o tubo (H, Fig. 5) no tubo de saída da ventoinha (L) utilizando o anel de aperto (M).</li> <li>4. Ligue o tubo da água (N, Fig. 5), prendendo-o aos pernos do tubo (B) e do difusor (F).</li> </ol> <p><b>Fig. 8</b> - Para ter uma direção exata de difusão dos líquidos, é preciso transformar o bico do difusor em bico defletor, introduzindo a apropriada rede metálica (P, Fig. 7) em dotação com o bico (E, Fig. 4-7).</p>	<p>Το μηχάνημα χορηγείται έτοιμο για τη χρήση υγρών προϊόντων. Το μηχάνημα διατίθεται όπως στις Εικ. 1.</p> <p><b>Τοποθέτηση των σωλήνων/Χειρολαβή</b></p> <ol style="list-style-type: none"> <li>1. Τοποθετήστε τη λαβή (Α, Εικ.1-5) στο σωλήνα (Β), έτσι ώστε η κοιλότητα της λαβής (C, Εικ. 2) να προσαρμοστεί στην υποδοχή (D, Εικ. 3 ) του σωλήνα.</li> <li>2. Τοποθετήστε τα δύο κομμάτια (Ε-F, Εικ. 4) του μπεκ στο σωλήνα ρίψης (Β), στερεώνοντάς το με τη βίδα (G). Το άνω μέρος του μπεκ διασποράς (Ε) χρησιμεύει για να έχετε το μέγιστο πλάτος διασποράς των υγρών (Εικ. 6).</li> <li>3. Συνδέστε τον σωλήνα (Η, Εικ. 5) στο σωλήνα εξόδου του ανεμιστήρα (L) με το κολάρο στερέωσης σωλήνα (M).</li> <li>4. Συνδέστε το σωλήνα νερού (N, Εικ. 5) και στερεώστε στους πείρους του σωλήνα (Β) και του μπεκ (F).</li> </ol> <p><b>Εικ. 8</b> - Για να έχετε την ακριβή κατεύθυνση διασποράς των υγρών, πρέπει να μετατρέψετε το μπεκ διασποράς σε μπεκ εκτροπής, βάζοντας το ειδικό διχτάκι (P, Εικ. 7) που χορηγείται με το μπεκ (Ε, Εικ. 4-7).</p>	<p>Standart olarak toz spreyleme kiti sırt atomizörüyle birlikte verilmektedir. Makine şekil 1'de gösterildiği gibi temin edilmektedir.</p> <p><b>Bağlantı borularının/kavramanın montajı</b></p> <ol style="list-style-type: none"> <li>1. Kabzanın soketinin (C, Şekil-2) borunun merkezine (D, Şekil 3) doğru ilerlediğine dikkat ederek kabzayı (A, Şekil 1-5) boru (B) üzerine yerleştiriniz.</li> <li>2. Difüzörün (E) ve (F) parçalarını (Şekil 4) üfleme borusu (B) üzerine monte edin. Vidayla (G) sabitleyin. Difüzör nozulun üst kısmı (E) geniş alanlara sıvı spreylemekte kullanılır (Şekil 6).</li> <li>3. Şerit/bant (M) yardımı ile esnek boruyu (H, Şekil-5) pervanenin (L) çıkışındaki boruya takınız.</li> <li>4. Su borusunu (N, Şekil-5), kullanarak borunun (B) ve difüzörün (F) mafsal/destek noktalarına takınız.</li> </ol> <p><b>Şekil 8</b> - Difüzör nozuluna özel yönlendirme parçası (P, Şekil 7) takılarak, difüzör nozulu bir deflectör nozulu haline getirilebilir (E, Şekil 4-7).</p>

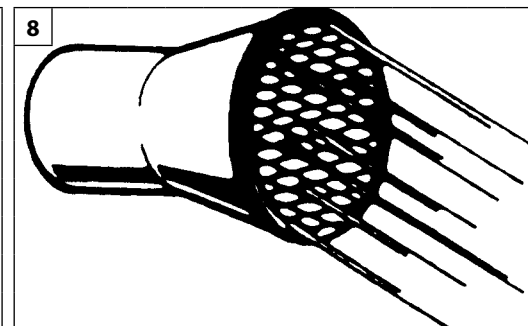
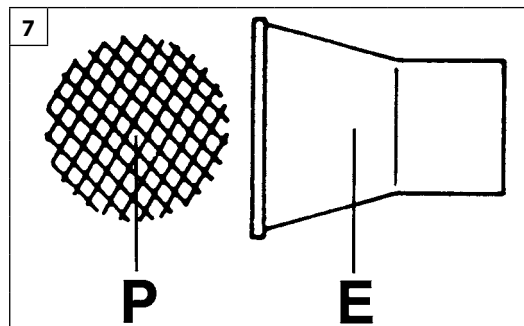
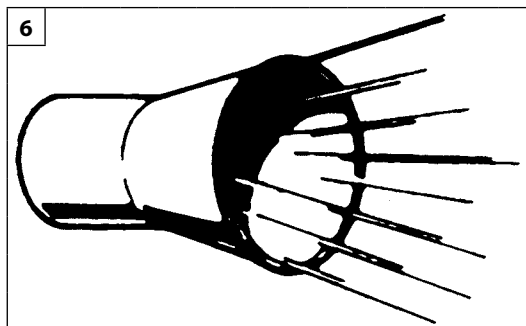
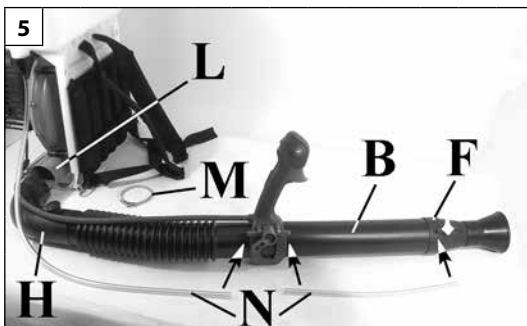

Česky	Русский	Polski
<p style="text-align: center;"><b>MONTÁŽ</b></p>	<p style="text-align: center;"><b>СБОРКА</b></p>	<p style="text-align: center;"><b>MONTAŻ</b></p>
<p>Stroj je standardně balen jako rosič a sada pro práškování je dodávána zvlášť jako možné příslušenství. Příklad je zobrazen na obrázku 1.</p> <p><b>Montáž trubek/držadla</b></p> <ol style="list-style-type: none"> <li>1. Držadlo (A, obr. 1-5) nasuňte na trubku (B); dávejte pozor, aby zářez (C, obr. 2) držadla zapadl do příslušného místa (D, obr. 3) na trubce.</li> <li>2. Namontujte součásti difusoru (E-F, Obr.4) na trubici rosiče (B), a zajistěte je v poloze šroubem (G). Horní část trysky (E) je používána k postřikování velkých ploch (Obr. 6).</li> <li>3. Ohebnou hadici (H, obr. 5) připojte pomocí svorky (M) k trubce na výstupu ventilátoru (L).</li> <li>4. Připojte kapalinovou hadičku (N, obr.5) pomocí úchytů k trubce (B) a rozprašovači (F).</li> </ol> <p><b>Obr. 8</b> - Aby bylo možno přesněji nasměrovat postřík, může být tryska přestavěna na směrovou trysku pomocí montáže speciálního usměrňovacího deflektoru (P, Obr. 7) dodávaného s tryskou (E, Obr.4-7).</p>	<p>В стандартную модель входят распылитель и набор для распыления. Внешний вид аппарата показан на Рис. 1.</p> <p><b>Монтаж труб/ручки</b></p> <ol style="list-style-type: none"> <li>1. Установить ручку (А, Рис. 1-5) на трубу (В), следя за тем, чтобы выемка (С, Рис. 2) ручки оказалась в гнезде (D, Рис. 3) трубы.</li> <li>2. Соединить две детали (Е-F, рис. 4) диффузора на трубе распылителя (В), закрепив их шурупом (G). Верхняя часть диффузорной насадки (Е) предназначена для распыления жидкости на больших территориях (рис. 6).</li> <li>3. Подсодинить гибкий шланг (H, Рис. 5) к труб на выход от клапана (L), пользуясь хомутом (M).</li> <li>4. Подсодинить трубку подачи воды (N, Рис. 5), на выступах трубы (В) и диффузора (F).</li> </ol> <p><b>Рисунок 8</b> – Для того, чтобы точно направить распыляемую жидкость, диффузорная насадка может быть трансформирована в разделяющую с помощью специальной направляющей арматуры (деталь Р, рис. 7), которая прилагается к этой насадке (деталь Е, рис. 4-7).</p>	<p>Urządzenie jest dostarczane w stanie przygotowanym do rozpylania produktów płynnych. Dostępny jest zestaw umożliwiający stosowanie proszku. Urządzenie wygląda jak na Rys.1.</p> <p><b>Montaż rur/uchwyty</b></p> <ol style="list-style-type: none"> <li>1. Umocować uchwyt (A, Rys.1-5) na rurze (B), zwracając uwagę aby dokładnie wsadzić wgłębienie (C, Rys. 2) uchwytu do osady (D, Rys. 3) rury.</li> <li>2. Zamontować dwie części (E-F, Rys. 4) rozpylacza na rurze rozpylającej (B), dokręcając je śrubą (G). Górna część dyszy rozpylającej (E) służy do uzyskania maksymalnego zasięgu rozpylania płynów (Rys. 6).</li> <li>3. Połączyć wąż (H, Rys. 5) z rurą wychodzącą z wirnika (L) przy pomocy zacisku (M).</li> <li>4. Połączyć rurę wodną (N, Rys. 5), do czopów rury (B) i dyfuzora (F).</li> </ol> <p><b>Rys. 8</b> - Aby uzyskać precyzyjny kierunek rozpylania płynów należy przekształcić dyszę rozpylającą na dyszę kierunkową, zakładając w tym celu specjalną siatkę (P, Rys. 7) dostarczaną jako wyposażenie dyszy (E, Rys. 4-7).</p>

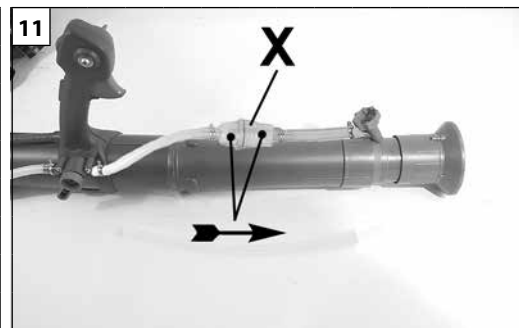
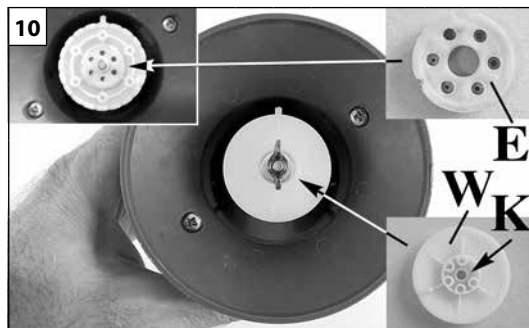
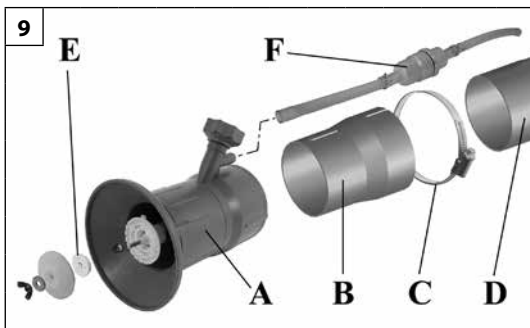

Português

## MONTAGEM

### Kit ULV cod. 365200203A (opcional)

Desmonte o difusor de série e monte o novo (A, Fig. 9), utilizando o adaptador (B) que deve ser fixo ao tubo de descarga (D) do atomizador através da abraçadeira (C).

Para obter uma maior nebulização, é necessário montar o disco ULV (E) e o filtro de líquidos (F). Este deve ser montado no lugar do tubo de PVC existente.

**⚠️ AVISO:** aquando da montagem do filtro de líquidos (F), adapte os dois tubos de PVC, cortando-os depois de identificar a posição correcta do manípulo.

**Regulação da nebulização** – O kit ULV (Fig. 9) permite uma óptima nebulização de saída dos líquidos, garantindo um tratamento adequado e evitando inúteis dispersões ou desperdícios. O filtro ULV (E, Fig. 9-10) é fornecido com 6 furos calibrados. O furo escolhido deverá ser colocado em correspondência com a abertura (K, Fig. 10) da tampa (W). A grande nebulização garantida pelos furos calibrados permite ao operador grande autonomia de trabalho.

**⚠️ ATENÇÃO!** - É de fundamental importância a montagem do filtro dos líquidos (X, Fig. 11), para evitar a obstrução dos furos calibrados do filtro ULV (E).

**⚠️ CUIDADO** - O kit ULV deve ser utilizado para tratamentos que necessitem de pouco produto ou em que se deva molhar pouco a folha. Portanto, o kit ULV não serve para aumentar o caudal, mas para reduzir o volume do jacto.

Ελληνικά

## ΕΥΝΑΡΜΟΛΟΓΗΣΗ

### ULV kit p.n. 365200203A (προαιρετικά)

Αφαιρέστε το στόμιο και τοποθετήστε το καινούργιο (A, Εικ. 9), χρησιμοποιώντας τον αντάπτορα (B) που πρέπει να στερεωθεί στο σωλήνα εκτόξευσης (D) του ψεκαστήρα με το κολάρο (C).

Για να έχετε μεγαλύτερο ψεκασμό πρέπει να τοποθετήσετε το μικρό δίσκο ULV (E) και το φίλτρο υγρών (F). Αυτό το τελευταίο πρέπει να τοποθετηθεί στη θέση του υπάρχοντος σωλήνα από PVC.

**⚠️ ΠΡΟΕΙΔΟΠΟΙΗΣΗ:** κατά την τοποθέτηση του φίλτρου υγρών (F), προσαρμόστε τους δύο σωλήνες από PVC, κόβοντάς τους αφού πρώτα προσδιορίσετε τη σωστή θέση της λαβής.

**Ρύθμιση ψεκασμού** - Το διατιθέμενο **kit ULV** (Εικ.9) επιτρέπει τον κατάλληλο ψεκασμό των υγρών στην έξοδο, εξασφαλίζοντας άριστα αποτελέσματα και αποτρέποντας τον άσκοπο διασκορπισμό ή σπατάλες. Το φίλτρο ULV (E, Εικ. 9-10) διαθέτει 6 διαβαθμισμένες οπές. Η επιλεγμένη οπή πρέπει να συμπίπτει με το άνοιγμα (K, Εικ. 10) του καπακιού (W). Ο ισχυρός ψεκασμός που εξασφαλίζουν οι διαβαθμισμένες οπές επιτρέπει στο χειριστή μεγάλη αυτονομία εργασίας.

**⚠️ ΠΡΟΣΟΧΗ!** - Η τοποθέτηση του φίλτρου υγρών (X, Εικ. 11) είναι απαραίτητη για να μη βουλώσουν οι διαβαθμισμένες οπές του φίλτρου ULV (E).

**⚠️ ΠΡΟΣΟΧΗ** - Το kit ULV πρέπει να χρησιμοποιείται για ψεκασμό με μικρή ποσότητα προϊόντος ή όταν απαιτείται περιορισμένη διαβροχή των φύλλων. Συνεπώς, το kit ULV δεν προορίζεται για βελτίωση της απόδοσης ψεκασμού προς τα πάνω, αλλά για μείωση του όγκου του ψεκασμού.

Türkçe

## MONTAJ

### Kit ULV p.n. 365200203A (opsiyonel)

Difüzör serisini çıkartınız ve yerine yenisini (A, Şekil 9) adaptörü (B) kullanmak suretiyle atomizörün (D) borusuna/kovanına (C) kelepçesi vasıtasıyla takınız.

Daha kapsamlı bir fiskiye etkisi için ULV disketini (E) ve sıvı filtresini (F) takmak gerekmektedir.

Bu en son takacagparçayı mevcut PVC'de borunun yerine takınız.

**⚠️ UYARI:** Sıvı filtresi (F) tertibatında, kavrama pozisyonunu belirledikten sonra, kesmek suretiyle PVC'ye iki adet boru takınız.

**Duman Çıkış Ayarı** – Yararsız dağılım veya atıkları önlemeyi ve amacına uygun bir işlemi garanti eden ve çıkışı (egzoz) kısmında duman çıkışını sağlayan bir **ULV ekipman kitidir** (Şekil 9). ULV Filtresi (E, Şekil 9-10) kalibrasyon için 6 adet delikle donatılmıştır. Önceden ayarlanmış olan delik, kapağın (W) menfezine (K, Şekil 10) denk getirilmelidir. Kalibrasyon delikleri sayesinde ayarlanabilen güçlü duman ayarı operatöre işi kendine göre en iyi şekilde yapma imkanı sunar.

**⚠️ DİKKAT!** – Kalibrasyon ULV (E) filtresinin deliklerinin tıkanmasını önleyebilmek için sıvı filtresinin (X, Şekil 11) monte edilmesi temel öneme sahiptir.

**⚠️ UYARI** – ULV kiti az miktarda ürün kullanımını gerektiren muamelelerde veya yaprağın az ıslatılması gerektiğinde kullanılmalıdır. Yani ULV kiti akış performansını yükseltmek için kullanılmaz, jet hacmini düşürmek için kullanılır.

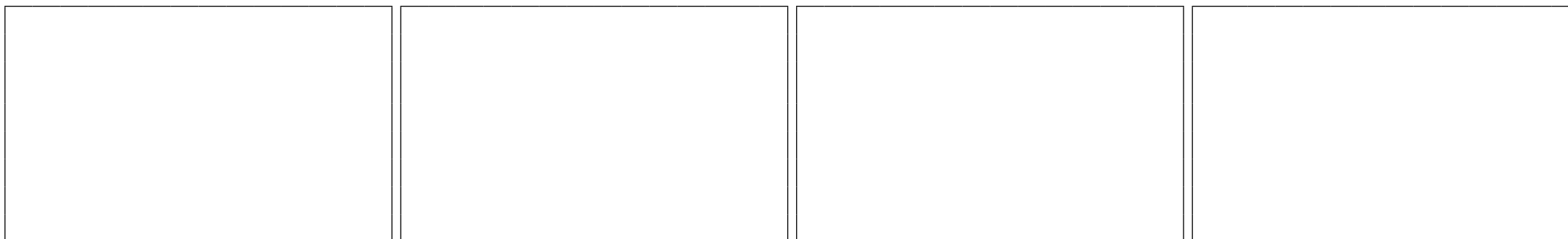

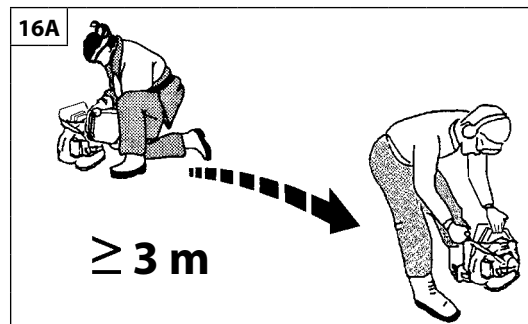
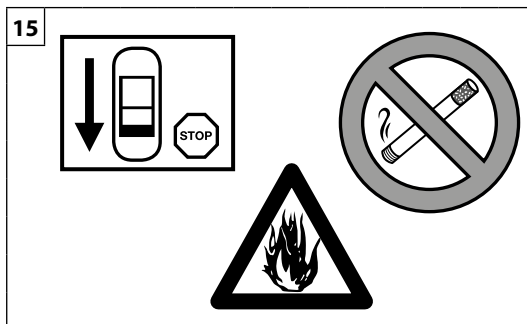

Česky	Русский	Polski
<p align="center"><b>MONTÁŽ</b></p>	<p align="center"><b>СБОРКА</b></p>	<p align="center"><b>MONTAŻ</b></p>
<p><b>Kit ULV p.n. 365200203A (volitelné)</b> Odmontujte sériový rozprašovač a namontujte nový (A, obr. 9) s použitím redukce (B), kterou je nutné namontovat na rozprašovací trubku (D) rozprašovače pomocí svorky (C). K dokonalejšímu rozprašování namontujte disk ULV (E) a kapalinový filtr (F). Na místo trubky z PVC namontujte kapalinový filtr.</p> <p><b>⚠ UPOZORNĚNÍ!</b> - Při montáži kapalinového filtru (F) upravte dvě hadice z PVC tak, že je po stanovení správné polohy držadla oříznete.</p> <p><b>Regulace rozprašování</b> - Součástí vybavení je souprava ULV (obr. 9), která umožňuje dokonale rozptýlení kapaliny na výstupu a tím zaručuje cílené ošetřování bez zbytečného plýtvání postříkem. Filtr ULV (E, obr. 9-10) je vybaven 6 kalibrovánými otvory. Předem zvolený otvor musí odpovídat otvoru (K, obr. 10) krytu (W). Kalibrované otvory jsou zárukou silného rozprašení, které pracovníkovi umožňuje dlouhodobou samostatnou práci.</p> <p><b>⚠ UPOZORNĚNÍ!</b> - Montáž filtru na kapalinu (X, obr. 11) je bezpodmínečně nutná, protože tento filtr brání zanesení kalibrováných otvorů filtru ULV (E).</p> <p><b>⚠ POZOR</b> - Souprava ULV se má používat pro ošetření, kde je zapotřebí málo postříkové látky nebo se list smí smočít pouze málo. Souprava ULV tedy neslouží pro zlepšení výkonu do výšky, ale pro zmenšení objemu rosení.</p>	<p><b>Kit ULV p.n. 365200203A (опция)</b> Снимите серийный диффузор и установите вместо него новый (A, Рис.9), используя адаптер (B), закрепляемый на напорной трубке (D) пульверизатора с помощью хомута (C). Для достижения большего распыления необходимо установить жиклер ULV (E) и жидкостной фильтр (F). Этот последний следует установить на место имеющейся ПХВ трубки.</p> <p><b>⚠ ПРЕДОСТЕРЕЖЕНИЕ:</b> при установке жидкостного фильтра (F) подгоните длину обеих ПХВ трубок, обрезав их в соответствии с нужным положением ручки.</p> <p><b>Регулировка распыления</b> - С воздуходувкой можно использовать набор ULV (Рис.9), который оптимизирует распыление жидкости подающейся в сопло. Распыляемая струя жидкости имеет нужную направленность, и при этом отсутствуют избыточный расход жидкости и брызги. В фильтр ULV (E, Рис.9-10) предусмотрено 6 калиброванных отверстий. Выбранно отверстие должно быть установлено соответствующим образом относительно отверстия (K, Рис. 10) крышки (W). Высокая степень распыления, обеспечиваемая калиброванными отверстиями, создает условия для продолжительной автономной работы.</p> <p><b>⚠ ПРЕДОСТЕРЕЖЕНИЕ:</b> - Установка фильтра для очистки жидкости (X, Рис.11) является обязательной. Это позволит избежать засорения калиброванных отверстий фильтра ULV (E).</p> <p><b>⚠ ВНИМАНИЕ!</b> - Комплект ULV следует использовать только тогда, когда для обработки растений требуется небольшое количество средства или когда оно должно лишь немного смочить листву. Таким образом, комплект ULV служит не для улучшения распыления в направлении вверх, а для уменьшения объема струи.</p>	<p><b>Kit ULV p.n. 365200203A (opcja)</b> Zdemontować dyfuzor zakładany seryjnie i zamontować nowy (A, Fig.9), przy użyciu złączki zwężkowej (B), którą należy zamocować do rury wylotowej (D) atomizatora za pomocą opaski zaciskowej (C). Aby uzyskać zwiększone rozpylenie konieczne jest zamontowanie tarczy ULV (E) i filtra cieczy (F). Filtr należy zamontować w miejscu, gdzie znajdowała się rurka z PCV.</p> <p><b>⚠ OSTROŻNIE:</b> przy montażu filtra cieczy (F), dopasować dwie rurki z PCV, przycinając je po określeniu prawidłowego położenia uchwytu.</p> <p><b>Regulacja rozpylenia – Zestaw ULV</b> (Fig.9) umożliwia doskonale rozpylenie płynów i gwarantuje zamierzony cel bez niepotrzebnych rozprożeń i marnowania. Filtr ULV (E, Rys.9-10) jest wyposażony w 6 otworów kalibrowanych. Wybrany otwór należy połączyć z odpowiednim otworem (K, Rys.10) pokrywy (W). Intensywne rozpylenie zagwarantowane przez otwory kalibrowane umożliwiają operatorowi długą, niezależną pracę.</p> <p><b>⚠ UWAGA!</b> – Montaż filtru płynów (X, Rys.11) jest konieczny, aby nie zatkać otworów kalibrowanych filtru ULV (E).</p> <p><b>⚠ OSTROŻNIE</b> - Z zestawu ULV należy korzystać do oprysków, przy których wystarcza niewielka ilość produktu bądź w przypadku, gdy liście mogą być zraszane w niewielkim stopniu. Zestaw ULV nie służy więc do poprawy natężenia strumienia kierowanego do góry, ale do zmniejszenia strumienia.</p>



Português	Ελληνικά	Türkçe
<b>MONTAGEM</b>	<b>ΕΥΝΑΡΜΟΛΟΓΗΣΗ</b>	<b>MONTAJ</b>
<p><b>Kit jacto duplo cod. 365100062 (opcional)</b> É possível aplicar na máquina um <b>jacto duplo (opcional)</b> que permite que o operador efectue um tratamento duplo com líquidos (Fig. 14).</p>	<p><b>διπλού ψεκασμού kit p.n. 365100062 (προαιρετικά)</b> Στο μηχάνημα είναι δυνατή η εφαρμογή του <b>διπλού ψεκασμού (προαιρετικά)</b> που επιτρέπει στο χειριστή το διπλό ψεκασμό με υγρά (Εικ. 14).</p>	<p><b>Kit iki adet jet p.n. 365100062 (opsiyonel)</b> Makine, operatörün verilen sıvı ile çift uygulama yapmasını sağlayan <b>iki adet jet (opsiyonel)</b> uygulaması yapabilecek şekilde tasarlanmıştır (Şekil 14).</p>
<b>PARA DAR PARTIDA</b>	<b>ΕΚΚΙΝΗΣΗ</b>	<b>ÇALIŞTIRMAYA GEÇİŞ</b>
<p><b>COMBUSTÍVEL</b> <b>⚠ ATENÇÃO: a gasolina é um combustível extremamente inflamável. Usar de extrema cautela quando se manuseia a gasolina ou uma mistura de combustíveis. Não fumar ou levar fogo ou chamas para as proximidades do combustível ou do atomizador (Fig. 15).</b></p> <ul style="list-style-type: none"> <li>• Para reduzir o risco de incêndios e de queimaduras, manusear o combustível com cuidado. É altamente inflamável.</li> <li>• Agitar e colocar o combustível num recipiente aprovado para esse fim (Fig. 16).</li> <li>• Misturar os combustíveis ao ar livre onde não existam faíscas ou chamas.</li> <li>• Posicionar no solo, parar o motor e deixar arrefecer antes de efectuar o reabastecimento.</li> <li>• Desapertar lentamente o bujão do combustível para aliviar a pressão e para evitar a fuga de combustível.</li> <li>• Apertar convenientemente o bujão do combustível após o reabastecimento. As vibrações podem causar folgas no bujão e a fuga de combustível.</li> <li>• Limpe o combustível que tenha vertido da unidade. Deslocar a máquina para 3 metros de distância do local de reabastecimento antes de ligar o motor (Fig. 16A).</li> <li>• Nunca tentar, em nenhuma circunstância, queimar o combustível vertido.</li> <li>• Não fumar durante o manuseamento do combustível ou durante o funcionamento do atomizador.</li> <li>• Armazenar o combustível num local limpo, seco e bem ventilado</li> <li>• Não armazenar o combustível em locais com folhas secas, palha, papel, etc.</li> <li>• Conservar a unidade e o combustível em locais nos quais os vapores do combustível não fiquem em contacto com faíscas ou chamas vivas, caldeiras de água para aquecimento, motores eléctricos ou interruptores, fornos, etc.</li> <li>• Não retire o bujão do depósito enquanto o motor estiver a funcionar.</li> <li>• Não utilizar combustível para operações de limpeza.</li> <li>• Prestar atenção para não entornar combustível no vestuário.</li> </ul>	<p><b>ΚΑΥΣΙΜΟ</b> <b>⚠ ΠΡΟΣΟΧΗ: η βενζίνη είναι ιδιαίτερα εύφλεκτο καύσιμο. Απαιτείται εξαιρετική προσοχή κατά το χειρισμό της βενζίνης ή μίγμάτων καυσίμου. Μην καπνίζετε και μη χρησιμοποιείτε φωτιά ή φλόγα κοντά στο καύσιμο ή στον ψεκαστήρα (εικ. 15).</b></p> <ul style="list-style-type: none"> <li>• Για να μειωθεί ο κίνδυνος πυρκαγιάς και πρόκλησης εγκαυμάτων, πρέπει να χειρίζεστε το καύσιμο με προσοχή. Είναι εξαιρετικά εύφλεκτο.</li> <li>• Ανακινήστε και τοποθετήστε το καύσιμο σε ένα δοχείο εγκεκριμένο για το καύσιμο (εικ. 16).</li> <li>• Αναμείξτε το καύσιμο σε εξωτερικό χώρο χωρίς σπινθήρες ή φλόγες.</li> <li>• Τοποθετήστε το μηχάνημα στο έδαφος, σβήστε τον κινητήρα και περιμένετε να κρυώσει πριν προχωρήσετε στον ανεφοδιασμό.</li> <li>• Ξεβιδώστε αργά την τάπα καυσίμου, ώστε να εκτονωθεί η πίεση και να αποφευχθεί η διαρροή καυσίμου.</li> <li>• Σφίξτε καλά την τάπα καυσίμου μετά τον ανεφοδιασμό. Η τάπα μπορεί να χαλαρώσει λόγω των δονήσεων, με αποτέλεσμα να χυθεί καύσιμο.</li> <li>• Σκουπίστε το καύσιμο που έχει χυθεί από το μηχάνημα. Απομακρύνετε το μηχάνημα σε απόσταση 3 μέτρων από το χώρο ανεφοδιασμού πριν βάλετε μπροστά τον κινητήρα (εικ. 16A).</li> <li>• Μην επιχειρήσετε ποτέ να προκαλέσετε την ανάφλεξη καυσίμου που έχει χυθεί σε οποιαδήποτε περίπτωση.</li> <li>• Μην καπνίζετε κατά το χειρισμό του καυσίμου ή κατά τη διάρκεια της λειτουργίας του ψεκαστήρα.</li> <li>• Αποθηκεύετε το καύσιμο σε δροσερό, στεγνό και καλά αεριζόμενο χώρο.</li> <li>• Μην αποθηκεύετε το καύσιμο σε χώρο με ξηρά φύλλα, άχυρα, χαρτιά, κλπ.</li> <li>• Αποθηκεύετε το μηχάνημα και το καύσιμο σε χώρο όπου οι αναθυμιάσεις του καυσίμου δεν έρχονται σε επαφή με σπινθήρες ή γυμνές φλόγες, λέβητες νερού για θέρμανση, ηλεκτρικούς κινητήρες ή διακόπτες, φούρνους, κλπ.</li> <li>• Μην αφαιρείτε την τάπα του ρεζερβουάρ όταν ο κινητήρας λειτουργεί.</li> <li>• Μη χρησιμοποιείτε καύσιμο για εργασίες καθαρισμού.</li> <li>• Λάβετε τις απαιτούμενες προφυλάξεις, ώστε να μη χυθεί καύσιμο στα ρούχα σας.</li> </ul>	<p><b>YAKIT</b> <b>⚠ DİKKAT: Benzin oldukça yanıcı bir yakittir. Benzini veya bir yanıcı madde karışımını kullanırken yoğun dikkat gösteriniz. Yakıtın veya atomizatörün yanına ateş ya da alevle yaklaşmayınız (Şekil 15).</b></p> <ul style="list-style-type: none"> <li>• Yangın ve yanma riskini azaltmak için, yakıtı dikkatli şekilde kullanınız. Yüksek derecede yanıcıdır.</li> <li>• Yanıcı maddeyi yakıt için onaylanmış bir kabın içerisine koyunuz ve çalkalayınız (Şekil 16).</li> <li>• Yanıcı maddeyi kıvılcım veya alevlerden uzak, açık ortamlarda karıştırınız.</li> <li>• Yere koyunuz, motoru durdurunuz ve yakıt doldurma işlemini gerçekleştirmeden önce soğumasını bekleyiniz.</li> <li>• Basıncı gidermek ve yakıtın çıkmasını engellemek için yakıt kapağını yavaşça gevşetiniz.</li> <li>• Yakıt doldurma işleminden sonra yakıt kapağını sıkıca kapatınız. Titreşimler kapağın gevşemesine ve yakıtın çıkmasına neden olabilir.</li> <li>• Üniteden çıkan yanıcı maddeyi kurutunuz. Motoru çalıştırmadan önce makineyi yakıt doldurma yerinin 3 metre uzağına taşıyınız. (Fig.16A).</li> <li>• Hiçbir durumda, çıkan yanıcı maddeyi yakmaya çalışmayınız.</li> <li>• Yanıcı maddenin kullanılması esnasında veya atomizatörün çalıştırılması esnasında sigara içmeyiniz.</li> <li>• Yakıtı serin, kuru ve iyi havalandırılmış bir yerde muhafaza ediniz.</li> <li>• Yanıcı maddeyi kuru yaprak, saman, kağıt, vs. bulunan yerlerde muhafaza etmeyiniz.</li> <li>• Yakıtı ve üniteyi yakıt buharlarının açık alev veya kıvılcımlar, ısıtma amaçlı su kazanları, elektrikli motorlar veya siviçler, fırınlar vs. ile temas etmeyecekleri yerlerde saklayınız.</li> <li>• Motor çalışmaktayken deponun kapağını çıkarmayınız.</li> <li>• Yanıcı maddeyi temizlik işlemleri için kullanmayınız.</li> <li>• Yakıtı giysilerinizin üzerine dökmemeye dikkat ediniz.</li> </ul>



--	--	--	--

Česky	Русский	Polski
<b>MONTÁŽ</b>	<b>СБОРКА</b>	<b>MONTAŻ</b>
<p><b>Kit s dvojitou tryskou p.n. 365100062 (volitelné)</b> Na přístroj je možné nasadit <b>dvojitou trysku (volitelné)</b>, která pracovníkovi umožňuje využití dvojího proudu kapaliny (obr. 14).</p>	<p><b>Kit двойной насадки p.n. 365100062 (опция)</b> В машине предусмотрена возможность установки <b>двойной насадки (опция)</b>, позволяющей оператору производить двойную обработку (Рис. 14).</p>	<p><b>Kit dwustrumieniowych p.n. 365100062 (opcja)</b> Urządzenie jest przystosowane do zastosowań <b>dwustrumieniowych (opcja)</b>, co umożliwi operatorowi przeprowadzenie podwójnego podawania płynów (Fig.14).</p>
<b>SPOUŠTĚNÍ</b>	<b>ВКЛЮЧЕНИЕ</b>	<b>URUCHAMIANIE</b>
<p><b>PALIVO</b>  <b>POZOR: benzín je velice hořlavé palivo. Manipulaci s benzínem nebo se směsí paliva věnujte maximální pozornost. Zákaz kouření a manipulace s otevřeným ohněm v blízkosti paliva nebo rosiče (obr. 15).</b></p> <ul style="list-style-type: none"> <li>• Pro snížení rizika požáru nebo popálenin zacházejte s palivem opatrně. Je vysoce hořlavé.</li> <li>• Palivo míchejte a skladujte pouze v nádobě schválené pro daný typ paliva (obr. 16).</li> <li>• Palivo míchejte venku, kde nehrozí výskyt jisker nebo ohně.</li> <li>• Před doléváním paliva stroj položte na zem, vypněte motor a počkejte až vychladne.</li> <li>• Pomalu povolte víčko palivové nádrže, aby mohl uniknout přetlak a aby se vyloučilo vylití paliva.</li> <li>• Po dolití palivové víčko řádně dotáhněte. Vibrace mohou způsobit povolení víčka a únik paliva.</li> <li>• Případně rozlité palivo pečlivě utřete. Před spuštěním motoru odejděte alespoň 3 metry od místa, kde jste dolévali palivo (obr. 16A).</li> <li>• Nikdy se nesnažte spálit palivo rozlité za jakýchkoli okolností.</li> <li>• Během manipulace s palivem a během činnosti rosiče nekuřte.</li> <li>• Palivo skladujte na chladném, suchém a dobře větraném místě.</li> <li>• Palivo neskladujte v místech se suchým listím, slámou, papírem atd.</li> <li>• Motorovou jednotku a palivo skladujte v místech, kde výpary paliva nepřijdou do styku s jiskrami, otevřeným plamenem, ohříváči vody, kotly topení, elektrickými motory, spínači, sporáky, troubami atd.</li> <li>• Nikdy neodstraňujte víčko z nádrže, když je motor v chodu.</li> <li>• Palivo nepoužívejte na čištění.</li> <li>• Dávejte pozor, aby se palivo nedostalo na součásti oblečení.</li> </ul>	<p><b>ТОПЛИВО</b>  <b>ВНИМАНИЕ! Бензин является чрезвычайно огнеопасным видом топлива. При обращении с бензином или топливной смесью будьте максимально осторожны. Не курите и не подносите источники открытого пламени к топливу или распылителю (Рис.15).</b></p> <ul style="list-style-type: none"> <li>• Для снижения опасности возгорания и получения ожогов будьте осторожны при обращении с топливом. Оно является чрезвычайно огнеопасным.</li> <li>• Размешивайте и храните топливо в специальной канистре (Рис.16).</li> <li>• Смешивайте топливо на открытом воздухе – на участке, на котором отсутствуют искры или пламя.</li> <li>• Перед заправкой опустите машину на землю и заглушите двигатель.</li> <li>• Медленно открутите крышку заливочной горловины для снятия давления и во избежание утечек топлива.</li> <li>• После заправки плотно закрутите крышку. Вибрации могут привести к ослаблению крышки и к утечке топлива.</li> <li>• Вытрите пролившееся топливо. Перед тем как приступить к запуску двигателя, отнесите машину на расстояние не менее 3 м от места заправки (Рис.16А).</li> <li>• Ни при каких обстоятельствах не пытайтесь поджигать пролившееся топливо.</li> <li>• Не курите при обращении с топливом или в ходе использования распылителя.</li> <li>• Храните топливо в сухом, прохладном и хорошо вентилируемом месте.</li> <li>• Не храните топливо рядом с сухими листьями, соломой, бумагой и т.д.</li> <li>• Держите машину и топливо в таких местах, в которых исключена возможность контакта топливных паров с искрами или открытым пламенем, бойлерами, электромоторами, выключателями, печами и т.д.</li> <li>• Не снимайте крышку заправочной горловины при работающем двигателе.</li> <li>• Не используйте топливо для чистки.</li> <li>• Будьте осторожны и не допускайте попадания топлива на свою одежду.</li> </ul>	<p><b>PALIWO</b>  <b>UWAGA: benzyna jest paliwem skrajnie łatwopalnym. Korzystając z benzyny lub mieszanki paliw, należy się z nimi obchodzić z jak największą ostrożnością. Nie palić tytoniu ani nie zapalać ognia lub płomieni w pobliżu paliwa lub opryskiwacza (Rys. 15).</b></p> <ul style="list-style-type: none"> <li>• Celem zmniejszenia ryzyka pożaru i oparzeń, należy obchodzić się z paliwem bardzo ostrożnie. Jest wysoce łatwopalne.</li> <li>• Potrząsań i umieścić paliwo w pojemniku odpowiednim do przechowywania paliwa (Rys. 16).</li> <li>• Mieszać paliwo na otwartym powietrzu, w miejscu wolnym od obecności iskier i płomieni.</li> <li>• Złożyć na ziemi, zatrzymać silnik i odczekać aż ostygnie przed rozpoczęciem uzupełniania paliwa.</li> <li>• Powoli odkręcać korek wlewu paliwa, aby zwolnić ciśnienie i uniknąć wylania się paliwa.</li> <li>• Dobrze dokręcić korek wlewu paliwa po jego uzupełnieniu. Drgania mogą spowodować poluzowanie się korka i wyciek paliwa.</li> <li>• Wyrzucić paliwo, które wyciekło ze zbiornika. Odsunąć maszynę na odległość 3 metrów od miejsca uzupełnienia paliwa przed uruchomieniem silnika (Rys. 16A).</li> <li>• Pod żadnym pozorem nie próbować nigdy spalić wyciekniętego paliwa.</li> <li>• Nie palić tytoniu podczas mieszania lub nalewania benzyny ani też w czasie pracy opryskiwacza.</li> <li>• Przechowywać benzynę w suchym, chłodnym i dobrze wentylowanym miejscu.</li> <li>• Nie przechowywać benzyny w miejscach, w których znajdują się suche liście, słoma, papier, itp.</li> <li>• Przechowywać urządzenie oraz paliwo w miejscach, w których opary paliwa nie mają możliwości wejścia w kontakt z iskrami lub otwartym ogniem, warników wody grzewczej, silników elektrycznych lub wyłączników elektrycznych, pieców, itp.</li> <li>• Nie zdejmować korka ze zbiornika, gdy silnik jest włączony.</li> <li>• Nie używać paliwa do prac czyszczenia,</li> <li>• Uważać na to, by nie poplaścić paliwem własnej odzieży.</li> </ul>



17

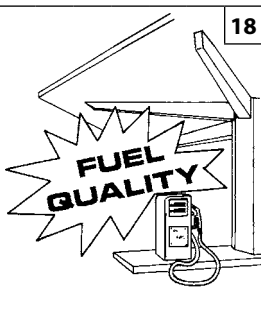

18

GASOLINA - BENZIN BENZIN - BENZIN БЕНЗИН - BENZYN		OLEO - ΛΑΔΙ - YAĞ OLEJ - МАСЛО - OLEJU	
		2% - 50:1	
ℓ	ℓ	(cm <sup>3</sup> )	
1	0,02	(20)	
5	0,10	(100)	
10	0,20	(200)	
15	0,30	(300)	
20	0,40	(400)	
25	0,50	(500)	

19

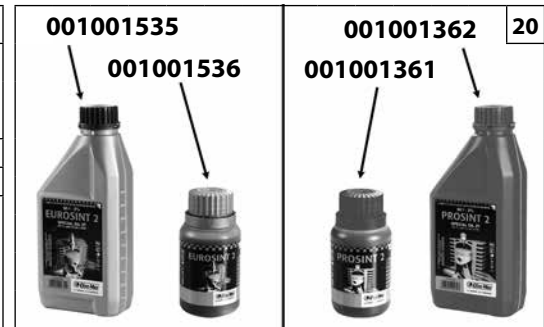

20

Português

Ελληνικά

Türkçe

**PARA DAR PARTIDA****EKKINHSH****ÇALIŞTIRMAYA GEÇİŞ****COMBUSTÍVEL**

Este produto é accionado por um motor a 2 tempos e requer a pré-mistura de gasolina e de óleo para motores a 2 tempos. Pré-misturar a gasolina sem chumbo e o óleo para motores a dois tempos num recipiente limpo aprovado para a gasolina (Fig. 17).

**COMBUSTÍVEL ACONSELHADO:** ESTE MOTOR ESTÁ CERTIFICADO PARA FUNCIONAR COM GASOLINA SEM CHUMBO DE 89 OCTANAS ((R + M) / 2) PARA UTILIZAÇÃO AUTOMOBILÍSTICA OU COM UM NÚMERO MAIOR DE OCTANAS (Fig. 18).

Misturar o óleo para motores de dois tempos com a gasolina, de acordo com as instruções na embalagem.

Recomendamos a utilização de óleo para motores de 2 tempos Óleo-Mac a **2% (1:50)** formulado especificamente para todos os motores a dois tempos arrefecidos a ar Óleo-Mac.

As proporções correctas de óleo/combustível indicadas no catálogo (Fig. 19) são adequadas quando se utiliza óleo para motores Óleo-Mac **PROSINT 2** e **EUROSINT 2** (Fig. 20) ou um óleo de motor equivalente de alta qualidade (especificações **JASO FD** ou **ISO L-EGD**).

**ATENÇÃO: NÃO UTILIZAR ÓLEO PARA VEÍCULOS AUTOMÓVEIS OU ÓLEO PARA MOTORES FORA DE BORDA a 2 TEMPOS.**

**CUIDADO:**

- Adquirir apenas a quantidade de combustível necessário com base nos seus consumos; não adquirir mais do que será utilizado num ou dois meses;
- Conservar a gasolina num recipiente fechado hermeticamente, em local seco e fresco.

**CUIDADO - Para a mistura, nunca use um combustível com uma percentagem de etanol superior a 10%; são aceitáveis gasohol (mistura de gasolina e etanol) com uma percentagem de etanol até 10% ou combustível E10.**

**NOTA -** Prepare apenas a mistura necessária à utilização; não a deixe no reservatório ou no bidão por muito tempo. É aconselhável utilizar estabilizador para combustível **Emak ADDITIX 2000** cód.001000972, para conservar a mistura durante um período de 12 meses (Fig.21).

**Gasolina alquilada**

**CUIDADO - A gasolina alquilada não tem a mesma densidade da gasolina normal. Portanto, os motores testados com a gasolina normal podem necessitar de uma regulação diferente do parafuso H. Para esta operação, é necessário dirigir-se a um Centro de Assistência Autorizado.**

**REABASTECIMENTO (Fig.23)**

Agitar o recipiente da mistura antes de proceder ao reabastecimento (Fig. 22).

**ΚΑΥΣΙΜΟ**

Το προϊόν αυτό διαθέτει δίχρονο κινητήρα και χρησιμοποιεί μείγμα βενζίνης και λαδιού για δίχρονους κινητήρες. Αναμείξτε αμόλυβδη βενζίνη και λάδι για δίχρονους κινητήρες σε ένα καθαρό δοχείο, κατάλληλο για χρήση με βενζίνη (εικ. 17).

**ΣΥΝΙΣΤΩΜΕΝΟ ΚΑΥΣΙΜΟ:** Ο ΚΙΝΗΤΗΡΑΣ ΑΥΤΟΣ ΕΧΕΙ ΠΙΣΤΟΠΟΙΗΘΕΙ ΓΙΑ ΛΕΙΤΟΥΡΓΙΑ ΜΕ ΑΜΟΛΥΒΔΗ ΒΕΝΖΙΝΗ ΑΥΤΟΚΙΝΗΤΩΝ 89 ΟΚΤΑΝΙΩΝ ((R + M) / 2) ΚΑΙ ΑΝΩ (εικ. 18).

Αναμείξτε το λάδι για δίχρονους κινητήρες με τη βενζίνη ακολουθώντας τις οδηγίες που αναγράφονται στη συσκευασία.

Συνιστάται η χρήση του λαδιού για δίχρονους κινητήρες **Óleo-Mac 2% (1:50)**, που παρασκευάζεται αποκλειστικά για όλους τους δίχρονους αερόψυκτους κινητήρες **Óleo-Mac**.

Η σωστή αναλογία λαδιού/καυσίμου που αναφέρεται στον πίνακα (εικ. 19) αφορά τη χρήση λαδιού για κινητήρες **Óleo-Mac PROSINT 2** και **EUROSINT 2** (εικ. 20) ή λαδιού για κινητήρες αντίστοιχης υψηλής ποιότητας (**προδιαγραφές JASO FD ή ISO L-EGD**).

**ΠΡΟΣΟΧΗ: ΜΗ ΧΡΗΣΙΜΟΠΟΙΕΙΤΕ ΛΑΔΙ ΓΙΑ ΟΧΗΜΑΤΑ Ή ΛΑΔΙ ΓΙΑ ΔΙΧΡΟΝΟΥΣ ΕΞΩΛΕΜΒΙΟΥΣ ΚΙΝΗΤΗΡΕΣ.**

**ΠΡΟΣΟΧΗ:**

- Αγοράζετε μόνο τις ποσότητες καυσίμου που απαιτούνται ανάλογα με την κατανάλωση. Μην αγοράζετε μεγαλύτερες ποσότητες από εκείνες που θα χρησιμοποιήσετε σε ένα ή δύο μήνες.
- Αποθηκεύετε τη βενζίνη σε ερμητικά κλειστό δοχείο και σε στεγνό και δροσερό χώρο.

**ΠΡΟΣΟΧΗ - Μην χρησιμοποιείτε ποτέ καύσιμο με ποσοστό αιθανόλης άνω του 10%. Μπορεί να χρησιμοποιηθεί βενζόλη (μείγμα βενζίνης και αιθανόλης) με ποσοστό αιθανόλης έως 10% ή καύσιμο E10.**

**ΣΗΜΕΙΩΣΗ -** Προετοιμάστε μόνο την απαιτούμενη ποσότητα μείγματος για χρήση. Μην αφήνετε το μείγμα στο ρεζερβουάρ ή σε δοχείο για μεγάλο χρονικό διάστημα. Συνιστάται η χρήση του σταθεροποιητή καυσίμου **Emak ADDITIX 2000** κωδ.001000972 για διατήρηση του μείγματος για διάστημα 12 μήνες (εικ.21).

**Αλκυλική βενζίνη**

**ΠΡΟΣΟΧΗ - Η αλκυλική βενζίνη δεν έχει την ίδια πυκνότητα με την κανονική βενζίνη. Για το λόγο αυτό, οι κινητήρες στους οποίους χρησιμοποιείται κανονική βενζίνη μπορεί να χρειάζονται διαφορετική ρύθμιση της βίδας H. Για τη διαδικασία αυτή, απευθυνθείτε σε ένα εξουσιοδοτημένο κέντρο τεχνικής υποστήριξης.**

**ΑΝΕΦΟΔΙΑΣΜΟΣ (εικ. 23)**

Ανακινήστε το δοχείο μείγματος πριν από τον ανεφοδιασμό (εικ. 22).

**YAKIT**

Bu ürün 2 devirli bir motor ile çalıştırılır ve 2 devirli motorlar için benzin ve yağ önkarışımı gerektirir. Benzin ve iki devirli motorlar için olan kurşunsuz yağ benzin için uygun olan temiz bir kaptaki karıştırmaya (Şekil 17).

**ÖNERİLEN YAKIT:** BU MOTOR OTOMOBİLDE KULLANIM İÇİN 89 OKTANLIK ((R + M) / 2) YA DA YÜKSEK OKTAN NUMARALI KURŞUNSUZ BENZİN İLE ÇALIŞTIRILMAK İÇİN ONAYLIDIR (Şekil 18).

2 devirli motorlar için olan yağ ve benzini ambalajın üzerindeki talimatlara uygun şekilde karıştırınız.

Oleo-mac havada soğutulan tüm 2 devirli motorlar için özel olarak formüle edilmiş olan %2'lik (1:50) Oleo-Mac yağınızı kullanmanızı önermekteyiz.

Tabloda verilen yağ/yakıt karışımının doğru oranları (Şekil 19) eğer Oleo-Mac **PROSINT 2** ve **EUROSINT 2** (Şekil 20) veya yüksek kaliteli eşdeğerde bir motor yağı (**JASO FD özellikleri veya ISO L-EGD**) kullanılıyor ise uygundur.

**UYARI: MOTORLU ARAÇLAR VEYA 2 DEVİRLİ TAKMA MOTORLAR İÇİN OLAN YAĞLARI KULLANMAYINIZ.**

**UYARI:**

- Tüketime bağlı olarak sadece gereken miktarda yakıt alınız; bir veya iki aylık bir dönemde kullanacaksanız gereğinden fazla almayınız;
- Benzini hava geçirmez şekilde kapatılmış bir kaptaki, serin ve kuru bir yerde muhafaza ediniz.

**UYARI - Karışım için hiçbir zaman %10'dan fazla etanol içeren bir yakıt kullanmayın;%10'a kadar etanol içeren gazohol (benzin ve etanol karışımı) veya E10 yakıtı kullanılabilir.**

**NOT -** Yalnızca kullanımda gerekli olan karışımı hazırlayın: Hazne ya da yakıt deposu içinde uzun süre bırakmayın. Karışımı 12 ay bir süreliğine korumak için 001000972 kodlu **Emak ADDITIX 2000** yakıt stabilizatörü kullanılması önerilir (Şekil 21).

**Alkil benzin**

**UYARI - Alkil benzin normal benzin ile aynı yoğunluğa sahip değildir. Bu nedenle, normal benzin ile çalıştırılan motorlar H vidasının farklı şekilde ayarlanmasını gerektirebilir. Bu işlem için Yetkili Destek Merkezine başvurmak gereklidir.**

**YAKIT DOLDURMA (Şekil 23)**

Karışımı yakıt doldurmadan önce iyice karıştırınız (Şekil 22).



Česky	Русский	Polski
<p align="center"><b>SPOUŠTĚNÍ</b></p>	<p align="center"><b>ВКЛЮЧЕНИЕ</b></p>	<p align="center"><b>URUCHAMIANIE</b></p>
<p><b>PALIVO</b> Tento přístroj má pohon dvoutaktním motorem a vyžaduje tedy směs benzínu a oleje pro dvoutaktní motory. Směs bezolovnatého benzínu a oleje pro dvoutaktní motory si připravte předem v čisté nádobě schválené pro benzín (obr. 17).</p> <p><b>DOPORUČENÉ PALIVO:</b> TENTO MOTOR JE SCHVÁLEN PRO ČINNOST S BEZOLOVNATÝM AUTOMOBILOVÝM BENZÍNEM S OKTANOVÝM ČÍSLEM 89 ((R + M) / 2) NEBO VYŠŠÍM (OBR. 18).</p> <p>Olej pro dvoutaktní motory smíchejte s benzínem podle pokynů na obalu. Doporučujeme používat olej pro dvoutaktní motory Oleo-Mac v množství <b>2 % (1:50)</b>, který byl vyvinut speciálně pro dvoutaktní motory Oleo-Mac chlazené vzduchem.</p> <p>Správný míchací poměr olej/palivo, uvedený v prospektu (obr. 19), je vhodný jak pro používání motorového oleje Oleo-Mac <b>PROSINT 2</b> a <b>EUROSINT 2</b> (obr. 20), tak pro ekvivalentní motorové oleje vysoké jakosti (specifikace <b>JASO FD</b> nebo <b>ISO L-EGD</b>).</p> <p><b>UPOZORNĚNÍ: NEPOUŽÍVEJTE OLEJ PRO AUTA ANI OLEJ PRO DVOUAKTNÍ MOTORY PRO ČLUNY.</b></p> <p><b>UPOZORNĚNÍ:</b></p> <ul style="list-style-type: none"> <li>- Kupujte pouze potřebné množství paliva podle vlastní spotřeby; nekupujte více, než se spotřebuje za jeden nebo dva měsíce;</li> <li>- Benzín uchovávejte v hermeticky uzavřené nádobě, na chladném a suchém místě.</li> </ul> <p><b>UPOZORNĚNÍ - Pro palivovou směs nikdy nepoužívejte palivo s podílem etanolu větším než 10 %; přípustné jsou gasohol (směs benzínu a etanolu) s podílem etanolu do 10 % nebo palivo E10.</b></p> <p><b>POZNÁMKA -</b> Připravujte pouze takové množství paliva, které potřebujete k práci, nenechávejte směs v nádrži nebo kanystru příliš dlouho. Pro skladování směsi po dobu 12 měsíců doporučujeme použít stabilizátor paliva <b>Emak ADDITIX 2000</b> kód 001000972 (obr.21).</p> <p><b>Alkylový benzín</b></p> <p><b>UPOZORNĚNÍ -</b> alkylový benzín nemá stejnou hustotu jako normální benzín. Proto mohou motory seřízené s normálním benzínem vyžadovat jiné seřízení šroubu H. K tomu je třeba se obrátit na autorizované servisní středisko.</p> <p><b>DOLÉVÁNÍ PALIVA (obr. 23)</b> Kanystr se směsí před dolitím zatřepejte (obr. 22).</p>	<p><b>ТОПЛИВО</b> Данная машина приводится в действие 2-тактным двигателем и подлежит заправке предварительно приготовленной бензино-масляной смесью для 2-тактных двигателей. Предварительно смешайте неэтилированный бензин с маслом для двухтактных двигателей в чистой емкости, пригодной для хранения бензина (Рис. 17).</p> <p><b>РЕКОМЕНДУЕМОЕ ТОПЛИВО:</b> ДАННЫЙ ДВИГАТЕЛЬ СЕРТИФИЦИРОВАН ДЛЯ РАБОТЫ С НЕЭТИЛИРОВАННЫМ БЕНЗИНОМ ДЛЯ АВТОТРАНСПОРТНЫХ СРЕДСТВ С ОКТАНОВЫМ ЧИСЛОМ 89 ((R + M) / 2) ИЛИ БОЛЬШИМ (Рис.18).</p> <p>Смешивайте бензин с маслом для двухтактных двигателей в соответствии с указаниями, приведенными на таре.</p> <p>Мы рекомендуем использовать масло для 2-тактных двигателей Oleo-Mac в концентрации <b>2% (1:50)</b>, специально разработанное для всех двухтактных двигателей с воздушным охлаждением Oleo-Mac.</p> <p>Соотношения масла/бензина, приведенные в следующей таблице (Рис.19), являются верными при использовании масла Oleo-Mac <b>PROSINT 2</b> или <b>EUROSINT 2</b> (Рис.20) или эквивалентного ему высококачественного масла (<b>удовлетворяющего стандарту JASO FD или ISO L-EGD</b>).</p> <p><b>ВНИМАНИЕ! НЕ ИСПОЛЬЗУЙТЕ МАСЛО ДЛЯ АВТОМОБИЛЕЙ ИЛИ МАСЛО ДЛЯ ЗАБОРТНЫХ ДВУХТАКТНЫХ ДВИГАТЕЛЕЙ</b></p> <p><b>ВНИМАНИЕ!</b></p> <ul style="list-style-type: none"> <li>- Приобретайте топливо исключительно в количествах, соответствующих вашему объему потребления; не приобретайте больше топлива, чем вы расходуете в течение одного-двух месяцев;</li> <li>- Храните бензин в герметичной емкости в сухом и прохладном месте.</li> </ul> <p><b>ВНИМАНИЕ! Никогда не используйте для топливной смеси топливо с содержанием этанола больше 10 %; допускается использовать газохол (смесь бензина с этанолом) с содержанием этанола до 10 % или топливо E10.</b></p> <p><b>ПРИМЕЧАНИЕ -</b> Готовьте только необходимое для работы количество смеси; не оставляйте готовую смесь в баке машины или в канистре на долгое время. Рекомендуется использовать стабилизирующую присадку для топлива <b>Emak ADDITIX 2000</b> код 001000972, позволяющую хранить топливную смесь в течение 12 месяцев (Рис.21).</p> <p><b>Алкилированный бензин</b></p> <p><b>ВНИМАНИЕ! Плотность алкилированного бензина отлична от плотности обычного бензина. Поэтому на двигателях, отрегулированных для работы с обычным бензином, может потребоваться изменение регулировки винта H. Для выполнения этой операции следует обращаться в авторизованный сервисный центр.</b></p> <p><b>ЗАПРАВКА ТОПЛИВНОЙ СМЕСЬЮ (Рис.23)</b> Перед заправкой взболтайте канистру со смесью (Рис.22).</p>	<p><b>PALIWO</b> Niniejsze urządzenie jest napędzane silnikiem dwusuwowym i wymaga wstępnego sporządzenia mieszanki benzyny z olejem do silników dwusuwowych. Zmieszać benzynę bezołowiową i olej do silników dwusuwowych w czystym pojemniku, odpowiednim do przechowywania benzyny (Rys. 17).</p> <p><b>ZALECANE PALIWO:</b> TEN SILNIK JEST PRZYSTOSOWANY DO PRACY NA BENZYNE BEZOŁOWIOWEJ, PRZEZNACZONEJ DO UŻYTKU W POJAZDACH SAMOCHODOWYCH, O LICZBIE OKTANOWEJ 89 ((R + M) / 2) LUB WYŻSZEJ (Rys. 18).</p> <p>Zmieszać olej do silników dwusuwowych z benzyną zgodnie z instrukcjami podanymi na opakowaniu.</p> <p>Zalecamy korzystanie z oleju do silników dwusuwowych Oleo-Mac <b>2% (1:50)</b> opracowanego specjalnie dla silników dwusuwowych chłodzonych powietrzem Oleo-Mac.</p> <p>Prawidłowe proporcje oleju/benzyny podane w prospekcie (Rys. 19) są odpowiednie, jeśli korzysta się z oleju do silników Oleo-Mac <b>PROSINT 2</b> i <b>EUROSINT 2</b> (Rys. 20) lub równorzędnego oleju silnikowego wysokiej jakości (<b>zgodnego z normą JASO FD lub ISO L-EGD</b>).</p> <p><b>OSTROŻNIE: NIE KORZYSTAĆ Z OLEJU DO POJAZDÓW SAMOCHODOWYCH LUB OLEJÓW DO DWUSUWOWYCH SILNIKÓW ZABURTOWYCH.</b></p> <p><b>OSTROŻNIE:</b></p> <ul style="list-style-type: none"> <li>- Dostosować ilość kupowanej benzyny do jej rzeczywistego zużycia; nie kupować więcej paliwa, niż jest się w stanie wykorzystać w ciągu jednego lub dwóch miesięcy;</li> <li>- Przechowywać benzynę w hermeticznym zamkniętym pojemniku w suchym i chłodnym miejscu.</li> </ul> <p><b>OSTROŻNIE: Do mieszanki nie należy nigdy używać paliwa zawierającego więcej niż 10% etanolu; dopuszczalne są mieszanki benzyny i etanolu zawierające etanol w stężeniu do maks. 10% lub paliwo typu E10.</b></p> <p><b>UWAGA -</b> Przygotować tyle tylko mieszanki, ile zostanie zużyte w ciągu dnia pracy. Nie pozostawiać mieszanki w zbiorniku lub w kaniestrze zbyt długo. Zaleca się stosowanie stabilizatora do paliwa <b>ADDITIX 2000</b> marki <b>Emak</b> o kodzie 001000972. Pozwala on zachować właściwości mieszanki przez okres 12 miesięcy (Rys.21).</p> <p><b>Benzyna alkiLOWANA</b></p> <p><b>OSTROŻNIE: Benzyna alkiLOWANA nie posiada takiej samej gęstości, jak standardowa. Z tego powodu silniki wyregulowane ze standardową benzyną mogą wymagać innej regulacji śruby H. W celu przeprowadzenia tej procedury należy się zwrócić do autoryzowanego serwisu.</b></p> <p><b>UZUPEŁNIANIE PALIWA (Rys. 23)</b> Potrząsnąć zbiornikiem z mieszanką przed rozpoczęciem uzupełniania paliwa (Rys. 22).</p>

24

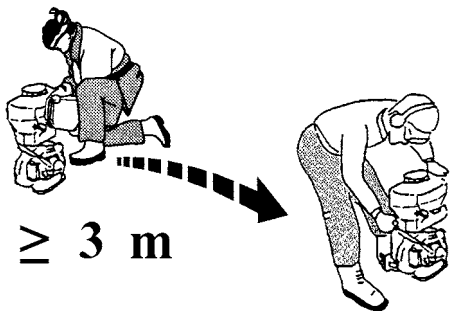

24A



Português

**PARA DAR PARTIDA**

**⚠ ATENÇÃO:** observar as instruções de segurança para o manuseamento do combustível. Desligar sempre o motor antes de realizar o reabastecimento. Nunca adicionar combustível a uma máquina com o motor a funcionar ou quente. Afastar-se pelo menos 3 m da posição em que foi realizado o reabastecimento antes de ligar o motor (fig. 24). **NÃO FUMAR!**

1. Limpar a superfície em redor do bujão do combustível para evitar contaminações.
2. Desapertar lentamente o bujão do combustível.
3. Deitar a mistura do combustível no depósito com cuidado. Evitar derrames.
4. Antes de voltar a colocar o bujão do combustível, limpar e verificar a junta.
5. Volte a colocar imediatamente o bujão do combustível apertando-o manualmente. Remover eventuais derrames de combustível.

**NOTA:** é normal que um motor novo emita fumo durante e depois da primeira utilização.

**⚠ ATENÇÃO:** verificar se existem perdas de combustível e, se existirem, eliminá-las antes da utilização. Se necessário, contactar o serviço de assistência do seu revendedor.

**Motor encharcado**

- Coloque o interruptor on/off na posição **STOP**.
- Engate uma ferramenta adequada na carcaça da vela de ignição (**3, Fig. 24A**).
- Force a carcaça da vela de ignição para levantar.
- Desaperte e seque a vela de ignição.
- Abra completamente o acelerador.
- Puxe o cordão de arranque várias vezes para esvaziar a câmara de combustão.
- Volte a montar a vela de ignição e ligue a carcaça da vela de ignição, pressione **firmemente** para baixo – volte a montar as outras peças.
- Coloque o interruptor on/off na posição I, a posição de arranque.
- Coloque a alavanca de arranque na posição OPEN – mesmo com o motor frio.
- De seguida, ligue o motor.

Ελληνικά

**EKKINHSH**

**⚠ ΠΡΟΣΟΧΗ:** Τηρείτε τις οδηγίες ασφαλείας για το χειρισμό του καυσίμου. Σβήνετε πάντα τον κινητήρα πριν από τον ανεφοδιασμό. Μην προσθέτετε ποτέ καύσιμο στο μηχάνημα όταν ο κινητήρας λειτουργεί ή είναι ζεστός. Πριν βάλετε μπροστά τον κινητήρα, απομακρυνθείτε τουλάχιστον 3 m από το σημείο όπου πραγματοποιήθηκε ο ανεφοδιασμός (εικ. 24). **ΜΗΝ ΚΑΠΝΙΖΕΤΕ!**

1. Καθαρίστε την επιφάνεια γύρω από την τάπα καυσίμου, για να αποφευχθεί τυχόν ρυπανση.
2. Χαλαρώστε αργά την τάπα καυσίμου.
3. Προσθέστε προσεκτικά το μείγμα καυσίμου στο ρεζερβουάρ. Μην χύνετε το καύσιμο.
4. Πριν τοποθετήσετε ξανά την τάπα καυσίμου, καθαρίστε και ελέγξτε το λάστιχο.
5. Τοποθετήστε αμέσως την τάπα καυσίμου σφίγγοντάς την με το χέρι. Καθαρίστε τυχόν καύσιμο που έχει χυθεί.

**ΣΗΜΕΙΩΣΗ:** Είναι φυσιολογικό ένας καινούριος κινητήρας να εκπέμπει καπνό κατά τη διάρκεια, καθώς και μετά την πρώτη χρήση.

**⚠ ΠΡΟΣΟΧΗ:** Ελέγξτε εάν έχει χυθεί καύσιμο και καθαρίστε τυχόν διαρροές πριν από τη χρήση. Εάν απαιτείται, επικοινωνήστε με το τμήμα τεχνικής υποστήριξης του προμηθευτή σας.

**Ο κινητήρας είναι μπουκωμένος.**

- Θέστε το διακόπτη on/off στη θέση **STOP**.
- Χρησιμοποιήστε ένα κατάλληλο εργαλείο στην πίπα του μπουζί (**3, Εικ. 24A**).
- Αφαιρέστε την πίπα του μπουζί.
- Ξεβιδώστε και στεγνώστε το μπουζί.
- Ανοιξτε τέρμα το γκάζι.
- Τραβήξτε το σκοινί εκκίνησης αρκετές φορές για να καθαρίσει ο θάλαμος καύσης.
- Επανατοποθετήστε το μπουζί και συνδέστε την πίπα, πιέστε τη κάτω **γερά** – επανασυναρμολογήστε τα άλλα εξαρτήματα.
- Θέστε το διακόπτη on/off στη θέση I, εκκίνησης.
- Θέστε το μοχλό τσοκ κινητήρα στην ΑΝΟΙΚΤΗ (OPEN) θέση – ακόμη και εάν ο κινητήρας είναι κρύος.
- Τώρα εκκινήστε τον κινητήρα.

Türkçe

**ÇALIŞTIRMAYA GEÇİŞ**

**⚠ DİKKAT:** yakıt karıştırma ile ilgili talimatlara uyunuz. Yakıt doldurmadan önce motoru daima kapatınız. Motoru çalışır veya sıcak haldeki arabaya asla yakıt koymayınız. Yakıt doldurma işleminden sonra motoru çalıştırmadan önce bulunduğunuz konumdan en az 3 m uzaklaşınız (şekil 24). **SİGARA İÇMEYİNİZ!**

1. Kirlenmesini önlemek için yakıt kapağının etrafını temizleyiniz.
2. Yakıt kapağını yavaşça gevşetiniz.
3. Yakıt karışımını dikkatli bir şekilde tanka doldurunuz. Etrafa dökülmesini önleyiniz.
4. Yakıt kapağını yerine yerleştirmeden önce, contayı temizleyiniz ve kontrol ediniz.
5. Yakıt kapağını derhal yerine yerleştirerek elinizle sıkılayınız. Dökülen yakıtı temizleyiniz.

**NOT:** yeni bir motorun ilk kullanımında veya sonrasında duman çıkarması normaldir.

**⚠ DİKKAT:** Yakıt kaçağı olup olmadığını kontrol ediniz, varsa kullanmadan önce temizleyiniz. Gerekliği takdirde, teknik servise veya satıcınıza danışınız.

**Yakıt taşırmış motor**

- On/off (açma/kapama) sivicini **STOP (DURDURMA)** durumuna getiriniz.
- Buji botuna uygun bir alet geçiriniz (**3, Şekil 24A**).
- Buji botunu kaldırınız.
- Bujiyi açınız ve kurutunuz.
- Gazı tam açınız.
- Yanma odasını temizlemek için çalıştırma ipini bir kaç kez çekiniz.
- Bujiyi tekrar yerleştiriniz ve buji botunu **yavaşça** bastırarak takınız – diğer parçaları tekrar monte ediniz.
- On/off sivicini I, çalıştırma pozisyonuna getiriniz.
- Takoz kolunu OPEN pozisyonuna getiriniz – motor soğuk olsa bile.

Česky	Русский	Polski
<p align="center"><b>SPOUŠTĚNÍ</b></p>	<p align="center"><b>ВКЛЮЧЕНИЕ</b></p>	<p align="center"><b>URUCHAMIANIE</b></p>
<p><b>⚠ POZOR: dodržujte bezpečnostní předpisy pro manipulaci s palivem. Před doložením benzínu vždy nejdříve vypněte motor. Nelijte nikdy palivo do stroje s motorem v činnosti nebo zahřátým motorem. Před nastartováním motoru odejděte alespoň 3 m od místa, kde se dolévalo palivo (obr. 24). NEKURŤE!</b></p> <ol style="list-style-type: none"> <li>1. Povrch kolem víčka palivové nádrže očistěte, aby nedošlo k znečištění.</li> <li>2. Palivové víčko pomalu povolte.</li> <li>3. Směs paliva pozorně nalijte do nádrže. Dejte pozor, abyste ji nerozliili.</li> <li>4. Před vložením a zašroubováním víčka zkontrolujte a očistěte jeho těsnění.</li> <li>5. Palivové víčko ihned vložte do nalévacího hrdla a dotáhněte rukou. Případně rozlité palivo odstraňte.</li> </ol> <p><b>POZNÁMKA: je normální, když nový motor během a po prvním používání kouří.</b></p> <p><b>⚠ POZOR: zkontrolujte, jestli nedochází k úniku paliva, případně netěsnosti opravte před používáním stroje. Pokud je to nutné, spojte se servisním střediskem prodejce.</b></p> <p><b>Motor je zahlcený</b></p> <ul style="list-style-type: none"> <li>- Nastavte vypínač Zap/Vyp na <b>STOP</b>.</li> <li>- Vsuňte vhodný nástroj pod koncovku zapalovací svíčky (<b>3, obr. 24A</b>).</li> <li>- Pákou kabelovou koncovku zapalovací svíčky odstraňte.</li> <li>- Vyšroubujte a vysušte zapalovací svíčku.</li> <li>- Zcela stiskněte páčku plynu.</li> <li>- Několikrát zatahňte za lanko, aby se spalovací komora vyčistila.</li> <li>- Zapalovací svíčku vložte zpět a připojte koncovku zapalovací svíčky, <b>pevně</b> ji přitlačte - znovu sestavte další díly.</li> <li>- Přesuňte spínač Zap/Vyp do polohy I, startování.</li> <li>- Páčku sytiče nastavte do polohy OTEVŘENO (OPEN), i když je motor studený.</li> <li>- Nyní nastartujte motor.</li> </ul>	<p><b>⚠ ВНИМАНИЕ! При обращении с топливом соблюдайте установленные правила техники безопасности. Перед заправкой выключайте двигатель. Никогда не выполняйте заправку бака машины при еще горячем или работающем двигателе. Перед тем как запускать двигатель, отойдите не менее, чем на 3 м от места выполнения заправки (Рис.24). НЕ КУРИТЕ!</b></p> <ol style="list-style-type: none"> <li>1. Во избежание засорений прочистите поверхность вокруг заливочной горловины.</li> <li>2. Медленно отвинтите крышку заливочной горловины.</li> <li>3. Осторожно залейте в бак бензино-масляную смесь. Не допускайте проливания топлива.</li> <li>4. Перед тем как устанавливать на место крышку заливочной горловины, прочистите прокладку и проверьте ее состояние.</li> <li>5. Сразу же после заправки установите на место крышку заливочной горловины и закрутите ее вручную. В случае пролива топлива вытрите его.</li> </ol> <p><b>ПРИМЕЧАНИЕ: испускание дыма новым двигателем при его первом использовании и после него является нормальным явлением.</b></p> <p><b>⚠ ВНИМАНИЕ! Проверяйте, нет ли утечек топлива из машины, и в случае обнаружения таковых устраняйте их перед тем, как приступать к работе. При необходимости обращайтесь в авторизованный сервисный центр.</b></p> <p><b>Двигатель залит топливом</b></p> <ul style="list-style-type: none"> <li>- Установите переключатель в положение <b>СТОП (STOP)</b>.</li> <li>- Подденьте подходящий инструмент под колпак свечи зажигания (<b>3, Рис. 24A</b>).</li> <li>- Снимите колпак свечи.</li> <li>- Отвинтите и снимите свечу зажигания.</li> <li>- Широко откройте дроссельную заслонку.</li> <li>- Несколько раз дерните за шнур стартера, чтобы очистить камеру сгорания.</li> <li>- Установите на место свечу зажигания, установите колпак и сильно нажмите на него – затем установите на место остальные детали.</li> <li>- Установите выключатель в I - положение пуска.</li> <li>- Установите рычаг воздушной заслонки в положение "Открыто" (OPEN), даже если двигатель еще не прогрет.</li> <li>- Теперь запустите двигатель.</li> </ul>	<p><b>⚠ UWAGA: przestrzegaj instrukcji bezpieczeństwa dotyczących obchodzenia się z paliwem. Wyłącz silnik przed rozpoczęciem uzupełniania paliwa. Nigdy nie dolewać paliwa do urządzenia z uruchomionym bądź gorącym silnikiem. Odsunąć się na odległość przynajmniej 3 m od miejsca, w którym przeprowadzono uzupełnianie paliwa przed uruchomieniem silnika (rys. 24). NIE PALIĆ TYTONIU!</b></p> <ol style="list-style-type: none"> <li>1. Wyczyścić powierzchnię dookoła korka wlewu paliwa, aby uniknąć przedostawania się zanieczyszczeń.</li> <li>2. Powoli odkręcić korek wlewu paliwa.</li> <li>3. Ostrożnie wlać mieszankę paliwa do zbiornika. Unikać rozlewania paliwa.</li> <li>4. Przed ponownym założeniem korka wlewu paliwa, wyczyścić i sprawdzić stan uszczelki.</li> <li>5. Natychmiast ponownie założyć korek wlewu paliwa, dokręcając go ręcznie. Usunąć ewentualne rozlane paliwo.</li> </ol> <p><b>UWAGA: jest zjawiskiem normalnym, że nowy silnik wytwarza dym podczas i po pierwszym użyciu.</b></p> <p><b>⚠ UWAGA: upewnić się, że nie ma wycieków paliwa, a jeśli do nich doszło, usunąć je przed rozpoczęciem użytkowania. Jeśli pojawi się taka potrzeba, należy skontaktować się z lokalnym dystrybutorem urządzeń.</b></p> <p><b>Silnik jest zalany</b></p> <ul style="list-style-type: none"> <li>- Ustawić przełącznik wł./wył w pozycji <b>ZATRZYMANIA (STOP)</b>.</li> <li>- Zaczepić odpowiednie narzędzie o fajkę świecy zapłonowej (<b>3, rys. 24A</b>).</li> <li>- Podważyć i wyjąć fajkę ze świecą zapłonową.</li> <li>- Odkręcić i osuszyć świecę zapłonową.</li> <li>- Szeroko otworzyć przepustnicę.</li> <li>- Kilka razy pociągnąć linkę rozrusznika w celu opróżnienia komory spalania.</li> <li>- Ponownie zamocować świecę zapłonową i podłączyć fajkę, naciskając ją <b>mocno</b> w dół. Zamontować pozostałe elementy.</li> <li>- Ustawić przełącznik wł./wył w pozycji uruchamiania.</li> <li>- Ustawić dźwignię ssania w pozycji OTWARCIA (OPEN) — nawet jeśli silnik jest zimny.</li> <li>- Uruchomić silnik.</li> </ul>

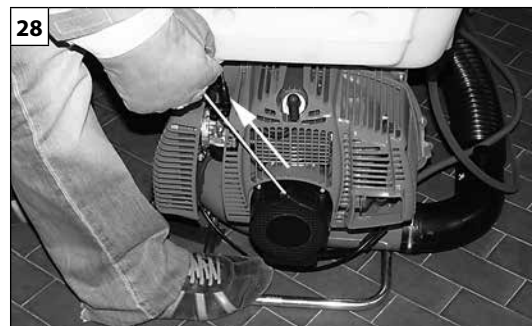
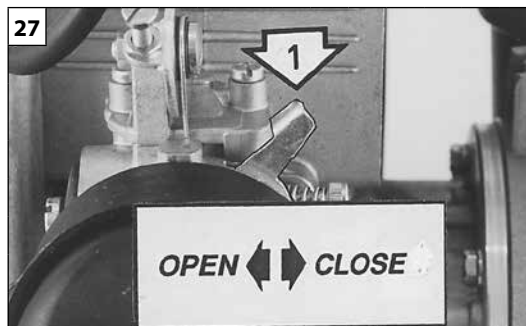
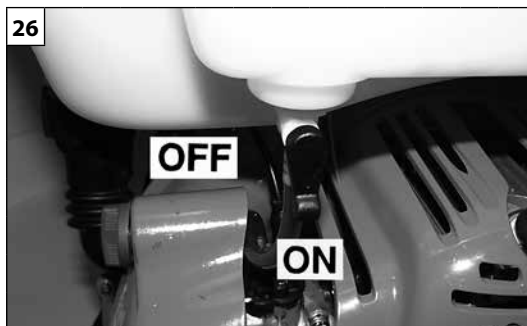
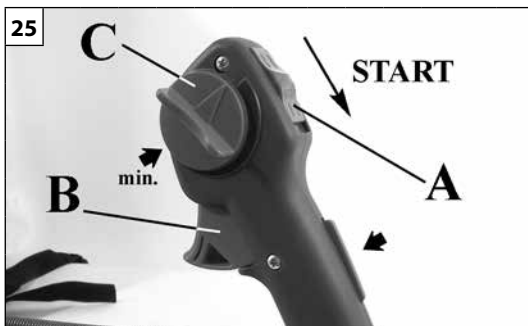

Português	Ελληνικά	Türkçe
<p align="center"><b>PARA DAR PARTIDA</b></p>	<p align="center"><b>ΕΚΚΙΝΗΣΗ</b></p>	<p align="center"><b>ÇALIŞTIRMAYA GEÇİŞ</b></p>
<p><b>ARRANQUE DO MOTOR</b>            Certifique-se de que a alavanca do acelerador (B, Fig. 25) funciona correctamente e de que a limitador de aceleração (C) está posicionada no mínimo.            Coloque o interruptor (A, Fig. 25) na posição "START".            Abra a torneira do combustível, posicionando-a em «ON» (Fig. 26).            Ponha o ar (1) (Fig. 27) na posição «CLOSE» apenas para o motor frio.            Mantendo bem firme a máquina, puxe lentamente a empunhadura de arranque até que se encontre resistência, depois puxe energicamente até que o motor inicie a dar alguns estalos (Fig. 28).            Ponha de seguida o ar (1) (Fig. 27) na posição «OPEN» e volte a puxar o starter ate o motor pegar.</p> <p><b>⚠ ATENÇÃO - Quando o motor estiver quente não utilize o start para o seu arranque.</b></p> <p><b>AMACIAMENTO DO MOTOR</b>            O motor debita a sua potência máxima após 5÷8 horas de trabalho.            Durante o período de amaciamento não deixe o motor em marcha lenta no regime máximo de rotações para não sobrecarregá-lo.</p> <p><b>⚠ ATENÇÃO! - Durante o período de amaciamento não varie a carburação para tentar aumentar a potência pois tal danifica o motor.</b></p>	<p><b>ΕΚΚΙΝΗΣΗ ΚΙΝΗΤΗΡΑ</b>            Βεβαιωθείτε ότι ο λεβιές γκαζιού (B, Εικ. 25) λειτουργεί κανονικά και ότι το Περιοριστής γκαζιού (C) βρίσκεται στο ρελαντί.            Φερτε τον διακοπτη (A, Εικ.25) στην θέση "START".            Ανοιξτε την στροφιγγα του καυσιμου φερνοντας την στην θέση &lt;&lt;ON&gt;&gt; (Εικ.26).            Φερτε τον λεβιε (1) (Εικ.27) στην θέση &lt;&lt;CLOSE&gt;&gt; (μονο για τις εκκινήσεις με το μοτερ ακομη κρυο).            Κρατώντας ακινητο το μηχανημα, τραβηξτε αργα το λεβιε εκκίνησης μεχρι να συναντησετε αντισταση, κατοπιν τραβηξτε δυνατα μεχρι να ακουστουν οι ορισμενες εκρηξεις (Εικ.28).            Κατοπιν επαναφερετε το λεβιε (1) (Εικ.27) στην θέση &lt;&lt;OPEN&gt;&gt; και δωστε τραβηξτε δυνατα μεχρι να ξεκινήσει το μοτερ.</p> <p><b>⚠ ΠΡΟΣΟΧΗ– Όταν το μοτερ είναι ήδη ζεστο, μην χρησιμοποιείτε το τσοκ για την εκκίνηση.</b></p> <p><b>ΡΟΝΤΑΡΗΣΜΑ ΚΙΝΗΤΗΡΑ</b>            Ο κινητήρας φτάνι στη μέγιστη απόδοση μετά από 5÷8 ώρες λειτουργίας.            Κατά τη διάρκεια του χρόνου αυτού, μην αφήντ τον κινητήρα να λειτουργί χωρίς φορτίο μ το μέγιστο αριθμό στροφών για να αποφύγτ υπερβολικές καταπονήσις.</p> <p><b>⚠ ΠΡΟΣΟΧΗ! - Κατά τη διάρκεια του ρονταρίσματος μην αλλάζτ τη ρύθμιση του καρμπυρατέρ για να αυξήστ την ισχύ. Μπορί να προκληθούν θλάβς στον κινητήρα.</b></p>	<p><b>MOTORUN ÇALIŞTIRILMASI</b>            Hızlandırma kolunun (B, Şekil 25) doğru bir şekilde çalıştığından ve hız sınırlayıcısının (C) minimum konumunda olduğundan emin olunuz.            Kontak düğmesini (A, Şekil 25) "START" a getirin.            Yakıt vanasını "ON" a getirerek açın (Şekil 26).            Jigle kolunu (1) (Şekil 27) "CLOSE" a getirin (bunu yalnız motor soğuksa yapın).            Makinayı sıkıca tutarak, starter ipini yavaşça, dirençle karşılaşınca kadar çekin. Sonra sertçe bir kez daha çekin (Şekil 28). Motor ateşleme yapana kadar bu işlemi tekrarlayın.            Motor ateşleme yaptıktan sonra jigle kolunu (1) (Şekil 27) "OPEN" a getirerek motor çalışmaya başlayınca kadar starter ipini çekin.</p> <p><b>⚠ DİKKAT: Motor ısındıktan sonra jigleyle çalıştırmayın.</b></p> <p><b>MOTOR RODAJI</b>            Motor, 5÷8 saatlik çalışmadan sonra maksimum gücüne erişir.            Bu rodaj periyodu süresince, aşırı yıpranmayı önlemek amacıyla motoru rölantide yani boşta iken maksimum hızda çalıştırmayınız.</p> <p><b>⚠ DİKKAT! - Bu rodaj periyodu süresince, öngörülen güç artışını elde etmek için yakıt tipini değiştirmeyin; motor hasar görebilir.</b></p>



- P** - Localização de comando start  
**GR** - Τοποθεσία τσοκ  
**TR** - Yer jigle  
**CZ** - Startovací pozice sytiče  
**RUS-UK** - Рычаг место  
**PL** - Dźwignia ssania lokalizacja

Česky

## SPOUŠTĚNÍ

### SPUŠTĚNÍ MOTORU

Zkontrolujte, zda lze páčkou plynu (B, obr.25) volně pohybovat a zda je aretace plynu (C) nastavena na minimum.

Dejte spínač zapalování (Obr. 25) do polohy pro startování "START".

Otevřete palivový kohout otočením do polohy "ON" (Obr.26).

Páčku sytiče (1) (Obr. 27) dejte do polohy zavřeno "CLOSE" (pouze pro studený motor).

Pevně přidržte rosič a pomalu zatáhněte za šňůru startéru, až narazíte na odpor . Potom několikrát prudce zatáhněte do prvního naskočení motoru. Jakmile má motor snahu naskočit, vraťte páčku sytiče do polohy "OPEN" a opakujte startování, dokud motor nenaskočí (Obr.28).

**⚠ UPOZORNĚNÍ: Pokud je motor zahřátý, nepoužívejte již znovu při startování sytič.**

### ZÁBĚH MOTORU

Motor dosáhne svého maximálního výkonu po 5÷8 hodinách práce.

V době záběhu nenechávejte motor běžet bez zátěže ve vysokých otáčkách, aby nedocházelo k nadměrnému zatížení motoru.

**⚠ POZOR! - V době záběhu neměňte karburaci s cílem zvýšit výkon; motor by se mohl poškodit.**

Русский

## ВКЛЮЧЕНИЕ

### ЗАПУСК ДВИГАТЕЛЯ

Убедиться в том, что рычаг акселератора (B, рис. 25) работает должным образом и ограничитель акселератора (C) установлен в положение, соответствующее минимуму.

Установить выключатель (рис. 25) в позицию "START" (пуск).

Установите рычаг подачи топлива в позицию "ON" (включить) (рис. 26).

Установите рычаг воздушной заслонки (1, рис. 27) в позицию "CLOSE" (закрыть) (только для холодного двигателя).

Крепко держа агрегат, дергайте ручку стартера до возникновения сопротивления, затем резко, одним рывком, дерните ручку (рис. 28).

Продолжайте выполнять вышеописанные действия до тех пор, пока двигатель не прогреется.

Затем установите рычаг воздушной заслонки (1, рис. 27) в позицию "OPEN" (открыть) и снова дерните ручку стартера так, чтобы заработал двигатель.

**⚠ ПРЕДУПРЕЖДЕНИЕ - чтобы начать работу при нагревом двигателя не рекомендуется использовать воздушную заслонку.**

### ОБКАТКА ДВИГАТЕЛЯ

Двигатель достигает своей максимальной мощности после 5÷8 часов работы.

Во время этого периода обкатки не пользуйтесь пилкой на максимальных оборотах двигателя во избежание чрезмерных нагрузок.

**⚠ ВНИМАНИЕ! - Во время обкатки не изменяйте карбюрацию с целью достижения большей мощности; это может привести к выходу двигателя из строя.**

Polski

## URUCHAMIANIE

### URUCHAMIANIE SILNIKA

Upewnić się, że dźwignia przyspieszenia (B, Rys.25) działa prawidłowo i ogranicznik przyspieszenia (C) jest nastawiony na minimum.

Ustawić wyłącznik (Rys. 25) w pozycji "START".

Odkręcić kurek paliwa ustawiając go w pozycji "ON" (Rys. 26).

Ustawić dźwignię (1) (Rys. 27) w pozycji "CLOSE" (tylko przy włączaniu, gdy silnik jest zimny).

Trzymając urządzenie w stabilnej pozycji pociągając powoli uchwyt rozruchowy, aż do napotkania oporu, następnie pociągając energicznie, aż silnik zacznie dawać oznaki rozruchu (Rys. 28).

Ustawić wówczas dźwignię (1) (Rys. 27) w pozycji "OPEN" i pociągając zdecydowanie kilka razy, aż silnik zacznie pracować.

**⚠ UWAGA - Gdy silnik jest rozgrzany, nie używać rozrusznika do uruchamiania.**

### DOCIERANIE SILNIKA

Silnik osiąga swoją moc maksymalną po 5÷8 godzinach pracy.

Podczas okresu docierania silnika, nie wolno operować silnikiem na maksymalnych obrotach bez pracy, aby uniknąć nadmiernych obciążeń.

**⚠ UWAGA! - Podczas docierania, nie wolno zmieniać paliwa, aby osiągnąć lepsze wyniki pracy, ponieważ można uszkodzić silnik.**

Português	Ελληνικά	Türkçe
<p align="center"><b>UTILIZAÇÃO</b></p>	<p align="center"><b>ΧΡΗΣΗ</b></p>	<p align="center"><b>KULLANIM</b></p>
<p><b>NORMAS DE UTILIZAÇÃO</b>  O pulverizador desta série foi concebido para usos agrícolas. Os materiais usados resistem aos normais produtos químicos para irrigação (ou deservagem) agrícola utilizados à data de construção.  Não são permitidos usos diferentes e o fabricante não se responsabiliza por eventuais danos resultantes de químicos agressivos, densos ou que tendem a colar.  É ABSOLUTAMENTE PROIBIDA A UTILIZAÇÃO POR PESSOAS COM MENOS DE 18 ANOS DE IDADE.  O presente manual é válido para pulverizadores portáteis com ventoinhas axiais para tratamentos fitosanitários em pomares e vinhas, bem como para culturas em fileiras de vários géneros.  Planifique atentamente o seu trabalho. Não comece a trabalhar enquanto não tiver definido claramente a zona de trabalho.</p> <p><b>⚠ ATENÇÃO - Verifique constantemente a zona em que está a trabalhar: não dirigir o jacto para pessoas ou animais. Parar imediatamente o motor se alguém se aproximar.</b></p> <p><b>PRECAUÇÕES PARA A ZONA DE TRABALHO</b></p> <ul style="list-style-type: none"> <li>- Não trabalhar junto a fios eléctricos ou edifícios.</li> <li>- Trabalhe apenas quando a visibilidade e a luz são suficientes para ver claramente.</li> <li>- Não caminhar para trás.</li> <li>- Parar o motor antes de apoiar o atomizador.</li> <li>- Prestar especial atenção e cuidado, quando se usam as protecções, porque estes equipamentos podem limitar a capacidade de ouvir os sons que indicam os riscos (chamamentos, sinais, avisos, etc.)</li> <li>- Seja extremamente cauteloso quando trabalhar em inclinações ou terrenos irregulares.</li> </ul> <p><b>USOS PROIBIDOS</b>  São absolutamente proibidas utilizações com os seguintes produtos:</p> <ul style="list-style-type: none"> <li>- tintas de qualquer tipo</li> <li>- Solventes ou diluentes para tintas de qualquer tipo</li> <li>- Combustíveis ou lubrificantes de qualquer tipo</li> <li>- GPL ou gases de qualquer tipo</li> <li>- Líquidos inflamáveis de qualquer tipo</li> <li>- Líquidos alimentares, quer animais quer humanos</li> <li>- Líquidos contendo grânulos ou sólidos consistentes</li> <li>- Misturas de vários produtos químicos não compatíveis entre si</li> </ul>	<p><b>ΚΑΝΟΝΕΣ ΧΡΗΣΗΣ</b>  Ο ψεκαστήρας της σειράς αυτής προορίζεται για γεωργική χρήση. Τα υλικά που χρησιμοποιούνται είναι ανθεκτικά στα συνήθη χημικά προϊόντα για γεωργικό ψεκασμό (ή ζιζανιοκτονία) που χρησιμοποιούνται κατά την ημερομηνία κατασκευής.  Διαφορετικές χρήσεις απαγορεύονται και ο κατασκευαστής δεν φέρει ευθύνη για βλάβες από διαβρωτικά, πυκνά ή προσκολλούμενα χημικά προϊόντα.  <b>ΑΠΑΓΟΡΕΥΕΤΑΙ ΑΥΣΤΗΡΑ Η ΧΡΗΣΗ ΑΠΟ ΑΤΟΜΑ ΚΑΤΩ ΤΩΝ 18 ΕΤΩΝ.</b>  Το παρόν εγχειρίδιο αναφέρεται σε ψεκαστήρες ώμου με αξονικούς ανεμιστήρες για διανομή προϊόντων φυτοπροστασίας σε δενδρόκηπους και αμπελώνες, καθώς και για καλλιέργειες δένδρων διαφόρων ειδών και τύπων σε σειρές.  Προγραμματίστε προσεκτικά την εργασία σας. Μην ξεκινήσετε εάν δεν έχετε ήδη καθορίσει με σαφήνεια τη ζώνη εργασίας.</p> <p><b>⚠ ΠΡΟΣΟΧΗ - Ελέγχετε συνεχώς το χώρο εργασίας: μην κατευθύνετε τη δέσμη προς άτομα ή ζώα. Σβήνετε αμέσως τον κινητήρα όταν πλησιάζει κάποιο άτομο στο χώρο εργασίας.</b></p> <p><b>ΠΡΟΦΥΛΑΞΕΙΣ ΓΙΑ ΤΟ ΧΩΡΟ ΕΡΓΑΣΙΑΣ</b></p> <ul style="list-style-type: none"> <li>- Μην εκτελείτε εργασίες κοντά σε ηλεκτρικά καλώδια ή κτήρια.</li> <li>- Πρέπει να εργάζεστε μόνο όταν οι συνθήκες ορατότητας και φωτισμού είναι ικανοποιητικές.</li> <li>- Μην περπατάτε προς τα πίσω.</li> <li>- Σβήνετε τον κινητήρα πριν τοποθετήσετε τον ψεκαστήρα στο έδαφος.</li> <li>- Απαιτείται ιδιαίτερη προσοχή όταν χρησιμοποιούνται μέσα προστασίας, καθώς ενδέχεται να περιορίσουν την ικανότητα αντίληψης ήχων που υποδεικνύουν κίνδυνο (εντολές, σήματα, προειδοποιήσεις, κλπ.)</li> <li>- Πρέπει να είστε εξαιρετικά προσεκτικοί όταν εκτελείτε εργασίες σε επικλινή ή ανώμαλα εδάφη.</li> </ul> <p><b>ΑΠΑΓΟΡΕΥΜΕΝΕΣ ΧΡΗΣΕΙΣ</b>  Απαγορεύονται αυστηρά χρήσεις με τα ακόλουθα προϊόντα:</p> <ul style="list-style-type: none"> <li>- Βερνίκια παντός είδους και τύπου</li> <li>- Διαλύτες ή αραιωτικά για βερνίκια παντός είδους και τύπου</li> <li>- Καύσιμα ή λιπαντικά παντός είδους και τύπου</li> <li>- Υγραέριο ή αέρια παντός είδους και τύπου</li> <li>- Ευφλεκτα υγρά παντός είδους και τύπου</li> <li>- Πόσιμα υγρά για ζώα ή ανθρώπους</li> <li>- Υγρά που περιέχουν κόκκους ή στερεά μεγάλων διαστάσεων</li> <li>- Μίγματα διαφόρων ασύμβατων μεταξύ τους χημικών προϊόντων</li> </ul>	<p><b>KULLANMA ÖNLEMLERİ</b>  Bu model atomizörler zirai amaçlar için üretilmiştir. Temin edilen malzemeler, zirai amaçlı serpmeye (ottan arındırma) işlemlerinde kullanılmak üzere kimyasal ürünlere karşı dayanıklı bir şekilde tasarlanmıştır.  Diğer çeşitli amaçlar için kullanımına izin verilmez ve yoğun veya yapışkanlık özelliği gösteren agresif kimyasal ürünler için kullanımı uygun değildir.  <b>18 YAŞINDAN KÜÇÜKLERİN KULLANMASI KESİNLİKLE YASAKTIR.</b></p> <p>Bu kitapçık, meyve bahçeleri ve üzüm bağlarında ve bu tür bitkilerin yetiştirildiği yerlerde bitki bakım işleri için kullanılan ekstenel pervaneli atomizörler için geçerlidir.  Çalışmanızı dikkatlice planlayınız. Çalışma alanını net bir şekilde tanımlamadan çalışmaya başlamayınız.</p> <p><b>⚠ UYARI – Çalıştığınız alanı devamlı olarak kontrol ediniz: jeti insanlara veya hayvanlara doğru tutmayınız. Birinin yaklaşması halinde motoru derhal durdurunuz.</b></p> <p><b>ÇALIŞMA ALANI İÇİN TEDBİRLER</b></p> <ul style="list-style-type: none"> <li>- Elektrik kablolarının veya binaların yakınında çalışmayınız.</li> <li>- Sadece görüş mesafesi ve ışık yeterli iken çalışınız.</li> <li>- Geri geri yürümeyiniz.</li> <li>- Atomizatörü yere indirmeden önce motoru durdurunuz.</li> <li>- Koruyucuları giydiğinizde özellikle dikkat ediniz ve tetikte olunuz çünkü bu gibi teçhizatlar tehlike işareti veren seslerle (çağrılar, sinyaller, uyarılar, vb.) duymanızı engelleyebilir</li> <li>- Eğimli veya engebeli arazi üzerinde çalışırken çok dikkatli olunuz.</li> </ul> <p><b>KULLANIMIN YASAK OLDUĞU HALLER</b>  Aşağıdaki ürünlerle birlikte kullanılması kesinlikle yasaktır:</p> <ul style="list-style-type: none"> <li>- Herhangi bir çeşit veya türden vernik/vila</li> <li>- Herhangi bir çeşit veya türden verniğin çözücü veya seyrelticileri</li> <li>- Herhangi bir çeşit veya türden yağ veya yakıt</li> <li>- Herhangi bir çeşit veya türden LPG veya gaz</li> <li>- Herhangi bir çeşit veya türden yanıcı sıvı</li> <li>- Gerek insan gerekse hayvan gıda sıvıları</li> <li>- Partiküller veya katı madde içerikli sıvılar</li> <li>- Uyumlu olmayan kimyasal ürün karışımları</li> <li>- Koyu sıvılar veya daha yoğun madde veya partiküllerle süspansiyon halindeki sıvılar</li> <li>- Sıcaklığı 40°C değerinin üstündeki sıvılar</li> <li>- Makinenin kullanım amaçları içerisinde dahil olmayan tüm ürünler.</li> </ul>



Česky	Русский	Polski
<p align="center"><b>POUŽITÍ</b></p>	<p align="center"><b>ПРАВИЛА ПОЛЬЗОВАНИЯ</b></p>	<p align="center"><b>UŻYTKOWANIE</b></p>
<p><b>POKYNY K POUŽÍVÁNÍ</b>  Zádový rosič této série je určen k zemědělskému použití. Použité materiály jsou odolné vůči normálním chemickým prostředkům k zavlažování (nebo herbicidům) používaným v zemědělství v době konstrukce výrobku.  Jiná použití nejsou přípustná a výrobce neodpovídá za případné škody způsobené agresivními, hustými nebo lepivými chemickými prostředky.  <b>POUŽÍVÁNÍ OSÓBAMI MLADŠÍMI 18 LET JE PŘÍSNĚ ZAKÁZÁNO.</b>  Tato příručka platí pro zádové rosiče s axiálními ventilátory k fytosanitárnímu ošetřování v ovocných sadech, vinicích a stromových alejích různých druhů a typů.  Svou práci si pozorně naplánujte. Nezačínejte s prací, dokud jste si jasně neurčili pracovní oblast.</p> <p><b>⚠ POZOR - Neustále kontrolujte prostor, v němž se pracuje: nikdy nestříkejte proti osobám ani zvířatům. Jakmile se někdo přibližuje, ihned vypněte motor.</b></p> <p><b>UPOZORNĚNÍ PRO PRACOVNÍ OBLAST</b></p> <ul style="list-style-type: none"> <li>- Nikdy nepracujte v blízkosti elektrického vedení či budov.</li> <li>- Pracujte pouze tehdy, kdy jsou světelné podmínky dostačující pro zřetelnou viditelnost.</li> <li>- Necouvejte.</li> <li>- Před položením rosiče vypněte motor.</li> <li>- Postupujte zvláště opatrně, když se používají ochranné prostředky, protože některé prostředky osobní ochrany mohou omezit schopnost slyšet zvuky označující nebezpečí (výzvy, signály, upozornění atd.).</li> <li>- Velkou pozornost věnujte práci ve svahu a nesoudržném terénu.</li> </ul> <p><b>ZAKÁZANÉ POUŽITÍ</b>  Používání s následujícími výrobky je výslovně zakázáno:</p> <ul style="list-style-type: none"> <li>- laky všech druhů a typů</li> <li>- rozpouštědly nebo ředidly všech druhů a typů</li> <li>- palivy nebo mazadly všech druhů a typů</li> <li>- zkapalněným propanem nebo plyny všech druhů a typů</li> <li>- hořlavými kapalinami všech druhů a typů</li> <li>- potravinovými tekutinami určenými pro zvířata i lidi</li> <li>- kapalinami obsahujícími pevné granule nebo částice</li> <li>- směsí více chemických prostředků, které nejsou vzájemně slučitelné</li> </ul>	<p><b>ПРАВИЛА ПРИМЕНЕНИЯ</b>  Распылители данной серии предназначены для использования в сельскохозяйственных целях Он изготовлен из материалов, устойчивых к воздействию химических продуктов, обычно применяемых в сельском хозяйстве для уничтожения вредителей и сорняков и имеющихся в продаже на момент изготовления.  Использование в других целях не разрешается; изготовитель не отвечает за ущерб, могущий быть вызванным применением агрессивных, густых или слипающихся химических продуктов.  <b>КАТЕГОРИЧЕСКИ ЗАПРЕЩАЕТСЯ ЭКСПЛУАТАЦИЯ МАШИНЫ ЛИЦАМИ, НЕ ДОСТИГШИМИ 18 ЛЕТ.</b>  Настоящая инструкция действительна для ранцевых распылителей с осевыми вентиляторами, применяющимися для фитосанитарной обработки садов и виноградников, а также древесных насаждений различного типа.  Тщательно планируйте свою работу. Не начинайте работу до тех пор, пока четко не определите для себя границы рабочей зоны.</p> <p><b>⚠ ВНИМАНИЕ! – Постоянно следите за обрабатываемым участком: не направляйте струю на людей или животных. При приближении человека или животного немедленно останавливайте двигатель.</b></p> <p><b>МЕРЫ ПРЕДОСТОРОЖНОСТИ В ОТНОШЕНИИ РАБОЧЕЙ ЗОНЫ</b></p> <ul style="list-style-type: none"> <li>- Не работайте вблизи зданий и электрических проводов.</li> <li>- Работайте только в условиях хорошей видимости и освещения.</li> <li>- При использовании машины не поворачивайтесь назад.</li> <li>- Выключайте двигатель перед тем, как опускать распылитель на землю.</li> <li>- Будьте особо внимательны при использовании средств индивидуальной защиты, т.к. такие средства могут ограничивать вашу способность слышать предупреждающие звуковые сигналы (крики, гудки и т.д.)</li> <li>- Будьте максимально осторожны при работе на наклонных или неровных участках.</li> </ul> <p><b>ПРОДУКТЫ, ЗАПРЕЩЕННЫЕ К ПРИМЕНЕНИЮ</b>  Категорически запрещается использование следующих продуктов:</p> <ul style="list-style-type: none"> <li>- красок любого типа</li> <li>- Растворителей (в том числе для краски) любого типа</li> <li>- Горюче-смазочных материалов любого типа</li> <li>- Сжиженного нефтяного газа или любой другого газа любого типа</li> <li>- Горючих жидкостей любого типа</li> <li>- Жидкостей, предназначенных для питания людей или животных</li> <li>- Жидкостей, содержащих гранулы или твердые вещества</li> </ul>	<p><b>ZASADY UŻYTKOWANIA</b>  Rozpylacz tej serii został zaprojektowany do celów rolniczych. Użyte materiały są odporne na działanie zwykłych środków chemicznych służących do zastosowań rolniczych (lub odchwaszczania), jakie są stosowane w momencie wyprodukowania niniejszego urządzenia.  Niedopuszczalne jest stosowanie do innych celów. Producent nie będzie odpowiadać za żadne szkody spowodowane przez agresywne, zagęszczone środki chemiczne.  <b>BEZWZGLEDNIE ZABRANIA SIĘ EKSPLOATACJI URZĄDZENIA PRZEZ OSOBY PONIŻEJ 18 ROKU ŻYCIA.</b>  Niniejsza instrukcja dotyczy rozpylaczy zawierających dodatkowo wentylator osiowy do zastosowań w sadoch oraz winnicach, jak również do szkółek leśnych różnego typu.  Szczegółowo zaplanować pracę jaką chce się wykonać. Nie rozpoczynać pracy przed uprzednim jasnym określeniem obszaru robót.</p> <p><b>⚠ UWAGA - Stale kontrolować przestrzeń, na której się pracuje: nigdy nie kierować strumienia w stronę osób lub zwierząt. Jeśli ktoś się zbliża, należy natychmiast zatrzymać silnik.</b></p> <p><b>ŚRODKI OSTROŻNOŚCI W STREFIE ROBOCZEJ</b></p> <ul style="list-style-type: none"> <li>- Nie pracować w pobliżu przewodów elektrycznych lub budynków.</li> <li>- Pracować tylko wtedy gdy widoczność i oświetlenie są wystarczające, aby dobrze widzieć.</li> <li>- Nie chodzić tyłem.</li> <li>- Wyłączyć silnik przed złożeniem opryskiwacza.</li> <li>- Zachować szczególną uwagę i stan gotowości, gdy korzysta się z osłon, ponieważ takie środki mogą ograniczyć zdolność słyszenia dźwięków informujących o niebezpieczeństwie (sygnałów, ostrzeżeń, itp.)</li> <li>- Bądźcie niezwykle ostrożni podczas pracy na terenach nachylonych lub nierównych.</li> </ul> <p><b>NIEDOZWOLONE UŻYCIE</b>  Bezwzględnie zakazuje się pracy z zastosowaniem następujących produktów:</p> <ul style="list-style-type: none"> <li>- lakiery wszelkiego typu i rodzaju</li> <li>- rozpuszczalniki do lakierów wszelkiego typu i rodzaju</li> <li>- materiały łatwopalne lub paliwa wszelkiego typu i rodzaju</li> <li>- LPG lub gazy wszelkiego typu i rodzaju</li> <li>- płyny łatwopalne wszelkiego typu i rodzaju</li> <li>- płyny spożywcze, tak dla zwierząt jak i dla ludzi</li> <li>- płyny zawierających granulki lub cząstki stałe</li> <li>- mieszanki kilku produktów chemicznych niekompatybilnych ze sobą</li> </ul>

Português	Ελληνικά	Türkçe
<p align="center"><b>UTILIZAÇÃO</b></p>	<p align="center"><b>ΧΡΗΣΗ</b></p>	<p align="center"><b>KULLANIM</b></p>
<p>- Adubos líquidos pretos ou em suspensão com grumos e/ou particularmente densos</p> <p>- Líquidos com temperaturas superiores a 40°C</p> <p>- Todos os produtos não adequados ao uso específico da máquina.</p> <p>- Não utilizar para apagar incêndios.</p> <p><b>FUNCIONAMENTO DE CORTESIA</b></p> <p>- Seguir as normas e regulamentos locais quando utilizar os atomizadores. Não utilizar de manhã cedo ou muito tarde no decurso do dia.</p> <p>- Verificar a direcção e a intensidade do vento. Não dirigir o jacto para pessoas, animais, automóveis ou casas.</p> <p>- Não soprar os detritos para janelas abertas ou portas.</p> <p>- Estar sempre atento à passagem de pessoas.</p> <p>- Não deixar o atomizador a funcionar quando desacompanhado.</p> <p>- Usar a velocidade mais baixa possível do motor para realizar o trabalho.</p> <p><b>REDUÇÃO DE POEIRAS</b></p> <p>- Não utilizar o atomizador para deslocar materiais excessivamente poeirentos.</p> <p>- Nunca dirigir o jacto de ar para os seguintes materiais:</p> <ul style="list-style-type: none"> <li>· Grande quantidade de lama ou lama poeirenta</li> <li>· Sujidade de obras de construção</li> <li>· Pó de gesso</li> <li>· Pó de cimento e de betão</li> <li>· Camada superficial seca do jardim</li> <li>· Materiais em combustão</li> <li>· Poeiras de silicatos</li> <li>· Materiais com amianto</li> </ul> <p><b>UTILIZAÇÃO DE PRODUTOS QUÍMICOS</b></p> <p>Todos os produtos antiparasitários ou de deservagem podem ser prejudiciais quer para o homem quer para o meio ambiente se utilizados de forma incorrecta ou inadvertidamente. Assim, aconselha-se a utilização apenas a pessoas devidamente qualificadas e, em todo o caso, somente depois de lerem atentamente as instruções de utilização fornecidas na embalagem.</p> <p><b>NORMAS A SEGUIR PARA A UTILIZAÇÃO DE PRODUTOS QUÍMICOS</b></p> <p>Alguns meios para prevenir danos e acidentes:</p> <p>- Armazenagem atenta em locais devidamente protegidos, com acesso interdito a estranhos e a crianças.</p> <p>- Manuseie os produtos com atenção, usando luvas de borracha anti-ácido, óculos - máscaras ou capacetes de protecção, fatos realizados em tecidos hidropelentes ou TIVEK, sapatos de borracha e similares.</p>	<p>- Υγρά λιπάσματα αποβλήτων ή σε διάλυμα με κόκκους ή/και ιδιαίτερα πυκνά</p> <p>- Υγρά με θερμοκρασίες άνω των 40°C</p> <p>- Όλα τα προϊόντα που δεν προβλέπονται για τον προορισμό χρήσης του μηχανήματος.</p> <p>- Μη χρησιμοποιείτε το μηχανήμα για την κατάσβεση πυρκαγιάς.</p> <p><b>ΣΩΣΤΗ ΛΕΙΤΟΥΡΓΙΑ</b></p> <p>- Ακολουθείτε τους τοπικούς κανονισμούς σχετικά με τη χρήση ψεκαστήρων. Μη χρησιμοποιείτε το μηχανήμα νωρίς το πρωί ή πολύ αργά κατά τη διάρκεια της ημέρας.</p> <p>- Ελέγχετε την κατεύθυνση και την ένταση του ανέμου. Μη κατευθύνετε τη δέσμη προς άτομα, ζώα, αυτοκίνητα ή σπίτια.</p> <p>- Μην κατευθύνετε τα απορρίμματα προς ανοιχτά παράθυρα ή πόρτες.</p> <p>- Πρέπει να είστε πάντα προσεκτικοί όταν υπάρχουν διερχόμενα άτομα.</p> <p>- Μην αφήνετε τον ψεκαστήρα να λειτουργεί χωρίς επιτήρηση.</p> <p>- Χρησιμοποιείτε τη χαμηλότερη δυνατή ταχύτητα κινητήρα για την εκτέλεση της εργασίας σας.</p> <p><b>ΜΕΙΩΣΗ ΣΚΟΝΗΣ</b></p> <p>- Μη χρησιμοποιείτε τον ψεκαστήρα για τη μετακίνηση υλικών με υπερβολική σκόνη.</p> <p>- Μην κατευθύνετε ποτέ τη δέσμη αέρα προς τα παρακάτω υλικά:</p> <ul style="list-style-type: none"> <li>· Μεγάλη ποσότητα χαλικιών ή σκόνης χαλικιών</li> <li>· Ακάθαρτα υλικά εργοταξίου</li> <li>· Γυψοκονίαμα</li> <li>· Τσιμεντοκονίαμα και σκυρόδεμα</li> <li>· Ξερό, επιφανειακό χώμα κήπου</li> <li>· Υλικά καύσης</li> <li>· Σκόνη πυριτίου</li> <li>· Υλικά με αμιάντο</li> </ul> <p><b>ΧΡΗΣΗ ΧΗΜΙΚΩΝ ΠΡΟΪΟΝΤΩΝ</b></p> <p>Όλα τα αντιπαρασιτικά ή ζιζανιοκτόνα προϊόντα μπορούν να είναι επιβλαβή τόσο για τον άνθρωπο όσο και για το περιβάλλον εάν χρησιμοποιούνται με λανθασμένο ή αλόγιστο τρόπο. Συνιστάται κατά συνέπεια η χρήση μόνο από κατάλληλα εκπαιδευμένα άτομα (με ειδική άδεια) και σε κάθε περίπτωση μόνο μετά από προσεκτική ανάγνωση των οδηγιών χρήσης που αναγράφονται στη συσκευασία.</p> <p><b>ΚΑΝΟΝΕΣ ΠΟΥ ΠΡΕΠΕΙ ΝΑ ΤΗΡΟΥΝΤΑΙ ΓΙΑ ΤΗ ΧΡΗΣΗ ΧΗΜΙΚΩΝ ΠΡΟΪΟΝΤΩΝ</b></p> <p>Ορισμένα μέτρα για την πρόληψη βλαβών και ατυχημάτων:</p> <p>- Προσεκτική αποθήκευση σε κατάλληλα προστατευμένους χώρους με απαγορευμένη πρόσβαση σε τρίτους και σε παιδιά.</p>	<p>- Yangın söndürmek için kullanmayınız.</p> <p><b>SAYGILI ÇALIŞTIRMA</b></p> <p>- Atomizatörlerin kullanılma zamanları ile ilgili yerel kural ve düzenlemelere uyunuz. Sabah erken veya günün geç saatlerinde kullanmayınız.</p> <p>- Rüzgarın yönünü ve şiddetini kontrol ediniz. jeti insanlara, hayvanlara, arabalara veya evlere doğru tutmayınız.</p> <p>- Temizlediğiniz pislikleri açık pencere veya kapılara doğru üflemeyiniz.</p> <p>- Yanınızdan geçen insanlara karşı daima dikkatli olunuz.</p> <p>- Atomizatörü denetimsiz iken çalışır halde bırakmayınız.</p> <p>- İşinizi yaparken en düşük motor hızını kullanınız.</p> <p><b>TOZ AZALTMA</b></p> <p>- Atomizatörü asla aşırı tozlu nesnelere uzaklaştırmak için kullanmayınız.</p> <p>- Hava çıkışını asla şu materyallere doğru yöneltmeyiniz:</p> <ul style="list-style-type: none"> <li>· Çok miktarda çakıl veya çakıl tozu</li> <li>· Bina avlusu çöpleri</li> <li>· Siva tozları/artıklar</li> <li>· Çimento ve beton tozları</li> <li>· Bahçenin kuru yüzeysel tabakası</li> <li>· Yanar durumdaki materyaller</li> <li>· Silikat tozları</li> <li>· Asbestli materyaller</li> </ul> <p><b>KİMYASAL ÜRÜNLERİN KULLANIMI</b></p> <p>Tüm böcek veya bitki ilaçları, eğer doğru bir şekilde kullanılmazsa veya dikkatsizce kullanılırsa insana ve çevreye zarar verebilir. Dolayısıyla cihazın sadece iyi eğitilmiş kişilerce (kalifiye) ve ancak ürün kiti içerisindeki kullanım talimatları dikkatlice okunduktan sonra kullanılması tavsiye edilir.</p> <p><b>KİMYASAL ÜRÜNLERİ KULLANIRKEN UYULACAK KURALLAR</b></p> <p>Kaza ve yaralanmalardan korunmak için aşağıdaki önlemler alınmalıdır:</p> <p>- Çocukların ve yetkisiz kişilerin ulaşamayacağı yerlerde dikkatle muhafaza ediniz.</p> <p>- Koruyucu eldiven takmak, koruyucu gözlük, maske veya kask kullanmak suretiyle ve su geçirmez veya TIVEK cinsi ya da benzeri kauçuk botlar giyerek cihazı dikkatle kullanınız.</p> <p>- Kimyasal ürün veya karışımla görünüzün temas etmesi veya yutmanız halinde, bu kimyasal ürünün etiketini yanınıza alarak derhal bir doktor yardımına başvurunuz.</p>

Česky	Русский	Polski
<p style="text-align: center;"><b>POUŽITÍ</b></p>	<p style="text-align: center;"><b>ПРАВИЛА ПОЛЬЗОВАНИЯ</b></p>	<p style="text-align: center;"><b>UŻYTKOWANIE</b></p>
<p>- černými močůvkami nebo v suspenzi s usazeninami a/nebo obzvlášť hustými</p> <p>- kapalinami s teplotami vyššími než 40°C</p> <p>- všemi produkty, které neodpovídají určenému použití přístroje.</p> <p>- Nepoužívejte k hašení požárů.</p> <p><b>PRAVIDLA CHOVÁNÍ</b></p> <p>- Dodržujte místní pravidla a nařízení pro používání rosičů. Nepoužívejte přístroj brzy ráno ani pozdě odpoledne či večer.</p> <p>- Kontrolujte směr a intenzitu větru. Nestříkejte proti osobám, zvířatům, automobilům ani věcem.</p> <p>- Nefoukejte nečistoty směrem k otevřeným oknům a dveřím.</p> <p>- Stále dávejte pozor na procházející osoby.</p> <p>- Nenechávejte rosič v činnosti bez dozoru.</p> <p>- Pro práci vždy používejte jenom nejnižší nutnou rychlost motoru.</p> <p><b>SNÍŽENÍ PRAŠNOSTI</b></p> <p>- Nepoužívejte rosič pro přemístění velmi prašných materiálů.</p> <p>- Nikdy nesměřujte proud vzduchu na tyto materiály:</p> <ul style="list-style-type: none"> <li>• Velké množství šterku nebo šterk s prachem</li> <li>• Nečistoty na staveništi</li> <li>• Prach ze sádry</li> <li>• Prach z cementu a betonu</li> <li>• Suchá vrchní vrstva zahrady</li> <li>• Hořící materiály</li> <li>• Prach ze silikátů</li> <li>• Materiály s azbestem</li> </ul> <p><b>POUŽITÍ CHEMICKÝCH PŘÍPRAVKŮ</b></p> <p>Všechny přípravky proti parazitům nebo herbicidy mohou být škodlivé jak pro člověka, tak i pro okolní prostředí, nejsou-li používány správným způsobem, nebo jsou-li použity omylem. Doporučujeme proto, aby je používaly pouze řádně vyškolené osoby (s osvědčením), a v každém případě pouze po přečtení návodu k použití uvedeného na nádobě.</p> <p><b>PŘEDPISY K POUŽÍVÁNÍ CHEMICKÝCH PŘÍPRAVKŮ</b></p> <p>Několik rad k bezpečnému používání:</p> <p>- Bezpečné skladování na vhodným způsobem chráněných místech se zákazem vstupu pro cizí osoby a děti.</p>	<p>- Смесей из нескольких несовместимых между собой химических продуктов</p> <p>- Жидких черных удобрений или удобрений в виде суспензии со сгустками и/или с очень густой консистенцией</p> <p>- Жидкостей температурой выше 40°C</p> <p>- Всех тех продуктов, использование которых не предусматривается специфическим назначением машины</p> <p>- Не используйте машину для тушения возгораний.</p> <p><b>СОБЛЮДЕНИЕ НОРМ И ПРАВИЛ</b></p> <p>- При эксплуатации распылителей соблюдайте местные нормы и правила. Не эксплуатируйте машину ранним утром и поздним вечером.</p> <p>- Следите за направлением и за силой ветра. Не направляйте струю на людей, животных, автомобили и дома.</p> <p>- Не направляйте отходы в открытые двери и окна.</p> <p>- Всегда внимательно следите, нет ли вблизи посторонних.</p> <p>- Не оставляйте без присмотра работающий распылитель.</p> <p>- Работайте на минимально возможной скорости двигателя.</p> <p><b>УДАЛЕНИЕ ПЫЛИ</b></p> <p>- Не используйте распылитель для перемещения материалов, содержащих очень большое количество пыли.</p> <p>- Никогда не направляйте струю воздуха на следующие материалы:</p> <ul style="list-style-type: none"> <li>• Большие количества гальки или сильно запыленную гальку</li> <li>• Строительный мусор</li> <li>• Гипсовую пыль</li> <li>• Цементную пыль и бетонную крошку</li> <li>• Поверхностный высохший слой садового грунта</li> <li>• Горящие материалы</li> <li>• Силикатные порошки</li> <li>• Материалы, содержащие асбест</li> </ul> <p><b>ИСПОЛЬЗОВАНИЕ ХИМИЧЕСКИХ ПРОДУКТОВ</b></p> <p>Все пестициды и гербициды могут быть опасными как для человека, так и для окружающей среды в случае неверного использования или применения по незнанию. Поэтому рекомендуется, чтобы их использовали только лица, прошедшие соответствующую подготовку (имеющие разрешение) и, в любом случае, после внимательного ознакомления с руководством по применению, приведенном на упаковке.</p> <p><b>ПРАВИЛА ПО ИСПОЛЬЗОВАНИЮ ХИМИЧЕСКИХ ПРОДУКТОВ</b></p> <p>Некоторые правила, которых следует придерживаться во избежание несчастных случаев:</p> <p>- Храните химические продукты в защищенном месте, в которое невозможен доступ посторонних лиц и детей.</p>	<p>- gnojowica czarna lub w zawiesinie z grudkami lub wyjątkowo gęsta</p> <p>- płyny o temperaturze powyżej 40°C</p> <p>- wszystkie produkty, które nie wchodzą w konkretny zakres zastosowania urządzenia.</p> <p>- Nie używać do gaszenia pożarów.</p> <p><b>TROSKA O INNYCH W CZASIE PRACY</b></p> <p>- Przestrzegać lokalnych norm i rozporządzeń na temat godzin użytkowania opryskiwaczy turbinowych. Nie korzystać z nich wcześniej rano ani bardzo późno wieczorem.</p> <p>- Sprawdzać kierunek i siłę wiatru. Nie kierować strumienia w stronę osób, zwierząt, samochodów lub budynków mieszkalnych.</p> <p>- Nie kierować nigdy strumienia odpadów ku otwartym oknom lub drzwiom.</p> <p>- Uważać zawsze na przechodzące osoby.</p> <p>- Nie zostawiać opryskiwacza z włączonym silnikiem bez nadzoru.</p> <p>- Używać najniższej prędkości silnika do wykonania pracy.</p> <p><b>REDUKCJA PYŁÓW</b></p> <p>- Nie używać o do przemieszczania nadmiernie pyłących materiałów.</p> <p>- Nigdy nie kierować strumienia powietrza w stronę następujących materiałów:</p> <ul style="list-style-type: none"> <li>• Dużych ilości żwiru lub zapyłonego żwiru</li> <li>• Odpadków z placów budowy</li> <li>• Pyłu gipsowego</li> <li>• Pyłu cementowego lub betonowego</li> <li>• Wierzchniej, suchej warstwy w ogrodzie</li> <li>• Pałących się materiałów</li> <li>• Pyłu krzemianowego</li> <li>• Materiałów zawierających azbest</li> </ul> <p><b>UŻYCIE PRODUKTÓW CHEMICZNYCH</b></p> <p>Wszystkie produkty przeciw pasożytom oraz chwastobójcze mogą być szkodliwe dla człowieka oraz dla środowiska, jeśli będą używane niewłaściwie lub nierozważnie. W związku z tym, zaleca się, aby urządzenie eksploatowały jedynie osoby specjalnie przeszkolone. Zawsze należy zapoznać się z instrukcją użycia podaną na opakowaniu.</p> <p><b>ZASADY STOSOWANIA PRODUKTÓW CHEMICZNYCH</b></p> <p>Poniżej wymieniono środki ostrożności, które pozwolą na zapobieżenie szkodom oraz wypadkom:</p> <p>- Staranne przechowywanie w specjalnie do tego celu wyznaczonych miejscach, gdzie osoby obce oraz dzieci nie mają wstępu.</p>

Português	Ελληνικά	Türkçe
<p align="center"><b>UTILIZAÇÃO</b></p>	<p align="center"><b>ΧΡΗΣΗ</b></p>	<p align="center"><b>KULLANIM</b></p>
<p>- Em caso de contacto com os olhos ou ingestão de produtos químicos ou mistura de produtos, consulte um médico trazendo consigo a etiqueta do produto ingerido.</p> <p>- Lave cuidadosamente, antes de voltar a utilizar, todas as roupas que entrem em contacto com a mistura química, quer seja pura ou diluída.</p> <p>- Não fume, beba ou coma durante a preparação ou a distribuição da mistura e nas proximidades ou no interior de parcelas tratadas.</p> <p>- Proceda ao tratamento respeitando as distâncias de segurança de povoações, cursos de água, estradas, centros desportivos, espaços verdes ou caminhos de uso público.</p> <p>- Lave cuidadosamente as embalagens dos fitofármacos passando-as várias vezes por água limpa e coloque-as em sacos de plástico apropriados depois de secas. Os líquidos de lavagem podem ser utilizados para o tratamento.</p> <p>- As embalagens vazias devem ser entregues nos respectivos centros de recolha, respeitando a legislação nacional e as directivas emitidas a nível local. As embalagens não devem ser abandonadas no meio ambiente nem devem ser reutilizadas para outros fins.</p> <p>- Terminada a irrigação, lave cuidadosamente o pulverizador diluindo os resíduos com uma quantidade de água pelo menos 10 vezes superior ao mesmo resíduo redistribuindo a mistura obtida no campo tratado.</p> <p>- Se utilizar produtos químicos agressivos, intensifique os controlos das membranas; após cada utilização do hidróxido de cobre, é necessário lavar o sistema.</p> <p>- É necessário dispor de água limpa próximo do local onde é efectuado o tratamento.</p> <p><b>PRECAUÇÕES CONTRA OS INCÊNDIOS</b> Não aproxime chamas ou fontes de calor do atomizador.</p> <p><b>CONDIÇÕES METEOROLÓGICAS</b> É aconselhável proceder ao tratamento nas primeiras horas da manhã ou nas últimas horas da tarde, evitando as horas mais quentes do dia. Nunca efectue o tratamento se o tempo ameaçar chuva ou se estiver a chover. Não efectue o tratamento em presença de vento forte ou, em todo o caso, superior a 3/5 metros por segundo.</p>	<p>- Χειρίζεστε τα προϊόντα προσεκτικά φορώντας γάντια ανθεκτικά στα οξέα, γυαλιά - μάσκες ή κράνη, φόρμες από υδροαπωθητικό ύφασμα ή TIVEK, μπότες από λάστιχο και συναφή υλικά.</p> <p>- Σε περίπτωση επαφής με τα μάτια ή κατάποσης χημικών προϊόντων ή μιγμάτων του προϊόντος, ζητήστε συμβουλή ιατρού επιδεικνύοντας την ετικέτα του προϊόντος.</p> <p>- Πλύνετε προσεκτικά πριν τη χρήση όλα τα ρούχα που έρχονται σε επαφή με το καθαρό ή αραιωμένο χημικό προϊόν.</p> <p>- Μην καπνίζετε, μην πίνετε και μην καταναλώνετε τρόφιμα κατά την προετοιμασία ή τη διανομή του μίγματος και κοντά ή εντός των ψεκασμένων εκτάσεων.</p> <p>- Ψεκάζετε τηρώντας τις αποστάσεις ασφαλείας από κατοικημένες περιοχές, ρεύματα νερού, δρόμους, αθλητικές εγκαταστάσεις, δημόσια πάρκα ή μονοπάτια δημόσιας χρήσης.</p> <p>- Πλέντ προσεκτικά τα δοχεία των φυτοφαρμάκων ξπλώνοντας πολλές φορές μ καθαρό νρό και στη συνέχεια φυλάξτ τα στυνά σ ιδικούς πλαστικούς σάκους. Τα υγρά του πλυσίματος μπορούν να χρησιμοποιηθούν για ψκασμό.</p> <p>- Τα κνά δοχία πρέπει να παραδίδονται σ ιδικά κέντρα συγκέντρωσης σύμφωνα μ την θνική νομοθσία και τους τοπικούς κανονισμούς. Τα δοχία δν πρέπει να γκαταλίπονται ποτέ στο πριβάλλον και δν πρέπει να χρησιμοποιούνται για κανέναν άλλο σκοπό.</p> <p>- Μετά τον ψεκασμό, πλύνετε προσεκτικά τον ψεκαστήρα διαλύοντας τα υπολείμματα με ποσότητα νερού τουλάχιστον 10 φορές μεγαλύτερο από το υπόλειμμα και ψεκάζοντας το μίγμα στο χωράφι.</p> <p>- Με τη χρήση διαβρωτικών χημικών προϊόντων εντείνετε τους ελέγχους των μεμβρανών. Μετά από κάθε χρήση υδροξειδίου του χαλκού πρέπει να πλύνετε την εγκατάσταση.</p> <p>- Είναι αναγκαίο να υπάρχει καθαρό νρό κοντά στο σημίο στο οποίο κτλούνται οι ργασίς.</p> <p><b>ΜΕΤΡΑ ΠΡΟΛΗΨΗΣ ΠΥΡΚΑΓΙΩΝ</b> Μην πλησιάζετε φλόγες ή πηγές θερμότητας στα ψεκαετηρα.</p> <p><b>ΚΛΙΜΑΤΙΚΕΣ ΣΥΝΘΗΚΕΣ</b> Συνιστάται να ψεκάζετε τις πρώτες πρωινές ώρες και αργά το απόγευμα, αποφεύγοντας τις πιο ζεστές ώρες της ημέρας. Μην ψεκάζετε ποτέ εάν υπάρχει κίνδυνος βροχής ή εάν βρεχει. Μην ψεκάζετε με ισχυρό άνεμο η ταχύτητα του οποίου υπερβαίνει τα 3/5 μέτρα ανά δευτερόλεπτο.</p>	<p>- Giysilerinizin saf veya sulandırılmış kimyasal ürünlerle temas etmesi halinde, bunları tekrar kullanmadan önce iyice yıkayınız.</p> <p>- Kimyasal karışım hazırlanması veya dağıtımı esnasında sigara içmeyiniz, içecek içmeyiniz ve birşeyler yemeyiniz, ve kimyasal ürünü uyguladığınız yere basmayınız.</p> <p>- Su arkları, yollar, spor merkezleri, kamuya açık yeşil alanlar, yollar gibi halka açık yerlere yakın çalışırken, güvenlik mesafesina riayet etmeyi unutmayınız.</p> <p>- Fitofarmasi kutularını temiz su ile birkaç kez çalkalayarak dikkatle yıkayınız, daha sonra özel plastik torbalara kuru halde yerleştiriniz. Yıkama sınırları bakım için kullanılabilir.</p> <p>- Boş kutular, ulusal mevzuatlar ve bölgesel seviyede verilmiş direktifler/tüzükler doğrultusunda, özel toplama merkezlerine teslim edilmelidir. Kutular kesinlikle çevreye atılmamalı ve farklı amaçlarla tekrar kullanılmamalıdır.</p> <p>- Serpme işlemini bitirdikten sonra, olası kalıntıları ve görünmeyen noktalardaki karışım kalıntıları temizlemek amacıyla atomizörü bol miktarda su ile ve en az 10 dakika boyunca yıkayınız.</p> <p>- Agresif kimyasal ürünler kullanmanız halinde, membranlar ile ilgili kontrolleri yoğunlaştırınız; her bir bakır oksit kullanımından sonra tesisati yıkamak gereklidir.</p> <p>- Bakım işleminin yapılacağı yerin yakınında temiz su bulundurmak gerekmektedir.</p> <p><b>YANGINA KARŞI ALINACAK ÖNLEMLER</b> Atomizörünün açık alevle veya ısı kaynakları ile yaklaşmayınız.</p> <p><b>METEOROLOJİ ŞARTLARI</b> Uygulama için, günün sıcak olduğu saatlerden sakınarak, sabahın ilk saatlerini veya öğleden sonra geç saatleri seçmeniz önerilir. Yağmur ihtimali olduğu havalarda veya yağmur yağarken uygulama yapmayınız. Cihazı, sert rüzgarlı havada veya rüzgar hızı saniyede 3/5 metreden yüksek olduğu zaman kullanmayınız.</p>

Česky	Русский	Polski
<p align="center"><b>POUŽITÍ</b></p>	<p align="center"><b>ПРАВИЛА ПОЛЬЗОВАНИЯ</b></p>	<p align="center"><b>UŻYTKOWANIE</b></p>
<ul style="list-style-type: none"> <li>- S přípravy zacházejte opatrně, chraňte se gumovými rukavicemi odolnými proti kyselinám, ochrannými brýlemi - filtrační maskou nebo helmou, kalhotami z látky odpuzující vodu nebo TIVEK, gumovými holínkami a podobnými pomůckami.</li> <li>- V případě zasažení očí nebo polknutí chemických přípravků nebo jejich směsí se obraťte na lékaře a ukažte mu typový štítek výrobku.</li> <li>- Před dalším použitím oděvů, které byly ve styku s chemickou směsí, čistou nebo zředěnou, je nutné oděvy pečlivě vyprat.</li> <li>- Při přípravě nebo rozdělování směsi v její blízkosti nebo na ošetřovaných pozemcích nekuřte, nepijte ani nejzte.</li> <li>- Při ošetřování dbejte na bezpečnou vzdálenost od obytných míst, vodních toků, silnic, sportovišť, veřejné zeleně nebo veřejných cest.</li> <li>- Nádoby na přípravky k ošetřování rostlin pečlivě umyjte, několikrát je propláchněte čistou vodou a pak je uložte do vhodných plastových pytlů. Kapaliny, použité k mytí, můžete potom použít k ošetřování.</li> <li>- Prázdné nádoby je nutné odevzdat do příslušných sběrných středisek v souladu se státními předpisy a platnými územními směrnici. Nádoby nikdy nenechávejte v přírodě a nepoužívejte je k žádnému dalšímu účelu.</li> <li>- Po skončení postřiku umyjte pečlivě rozprašovač a usazeniny rozpustte v nejméně 10x větším množství vody, než je množství usazeniny, a vzniklou směs použijte na ošetřovaném pozemku.</li> <li>- Při používání agresivních chemických přípravků provádějte častější kontroly membrány; po každém použití hydroxidu mědi je nutné zařízení umýt.</li> <li>- V blízkosti místa ošetřování je nutné připravit čistou vodu.</li> </ul> <p><b>OPATŘENÍ PROTI POŽÁRU</b> K přístrojům se nepřibližujte s otevřeným ohněm nebo tepelným zdrojem.</p> <p><b>POČASÍ</b> Doporučujeme provádět postřik vždy brzy ráno nebo pozdě večer, mimo nejteplejší hodiny dne. Nikdy nepostřikujte před, nebo během deště. Nepostřikujte za silného větru a obecně za větru silnějšího než 3-5 metrů za vteřinu.</p>	<ul style="list-style-type: none"> <li>- Обращайтесь с ними осторожно, при этом надевайте резиновые противокислотные перчатки, защитные очки-маски или шлемы, комбинезоны, выполненные из водоотталкивающих тканей или TIVEK, резиновые сапоги.</li> <li>- В случае попадания химических продуктов или их смесей в глаза или в пищеварительный тракт обратитесь к врачу, взяв с собой описание соответствующего продукта.</li> <li>- Перед повторным использованием тщательно выстирайте всю одежду, на которую попали химические продукты, будь они чистые или растворенные.</li> <li>- Не курите, не пейте и не ешьте во время приготовления или распределения смеси и на территории обработанного участка или вблизи него.</li> <li>- Ведите обработку, соблюдая безопасное расстояние от жилых районов, водоемов, дорог, спортивных центров, общественных зеленых зон или тропинок, используемых людьми.</li> <li>- Тщательно мойте емкости из под фитосанитарных средств, несколько раз споласкивая их чистой водой; после того, как они высохнут, складывайте их в пластиковые мешки. Воду, использовавшуюся для такой промывки, можно затем применять для обработки растений.</li> <li>- Пустые емкости следует сдавать в специальные пункты приемки отходов в соответствии с положениями национального законодательства и местными нормами. Ни в коем случае нельзя бросать пустые емкости или использовать их для каких-либо других целей.</li> <li>- По окончании обработки тщательно вымойте распылитель, растворив остатки смеси в десятикратном количестве воды; полученную жидкость распределите по обработанному участку.</li> <li>- При использовании агрессивных химических средств усильте контроль мембран; после каждого использования гидроксида меди промывайте агрегат.</li> <li>- Необходимо располагать чистой водой вблизи места выполнения обработки.</li> </ul> <p><b>МЕРЫ ПРОТИВОПОЖАРНОЙ БЕЗОПАСНОСТИ</b> Не подносите к обработке открытое пламя или источники тепла.</p> <p><b>МЕТЕОРОЛОГИЧЕСКИЕ УСЛОВИЯ</b> Рекомендуется вести обработку рано утром или вечером и не использовать для этого самые жаркие часы суток. Никогда не ведите обработку, если ожидается или идет дождь. Не ведите обработку при сильном ветре или во всяком случае при ветре, превышающем 3-5 метров в секунду.</p>	<ul style="list-style-type: none"> <li>- Ostrożne obchodzenie się z produktami, zakładanie rękawiczek gumowych zabezpieczających przed kwasami, osłon na oczy lub uszy, ubrań ochronnych wykonanych z materiałów wodoodpornych lub TIVEK, obuwia gumowego itp.</li> <li>- W przypadku styczności produktów chemicznych lub mieszanek produktów z oczami, lub w przypadku ich połknięcia, należy skontaktować się z lekarzem i pokazać mu etykietę połkniętego produktu.</li> <li>- Przed ponownym użyciem, starannie wyprać wszystkie ubrania mające styczność z mieszaną chemiczną, zarówno czystą jak i rozcieńczoną.</li> <li>- Nie palić, nie pić i nie jeść podczas przygotowywania oraz rozprowadzania mieszanki oraz w pobliżu lub wewnątrz obszarów roboczych.</li> <li>- Rozpylać w bezpiecznej odległości od miejsc mieszkalnych, cieków wodnych, ulic, zieleni miejskiej oraz ścieżek publicznych.</li> <li>- Starannie myć zbiorniki środków fitosanitarnych i kilkakrotnie płukać je czystą wodą, a następnie suche odłożyć w specjalnych plastikowych workach. Do czyszczenia można stosować płynów do mycia.</li> <li>- Puste zbiorniki można oddawać do specjalnych punktów zbiórki zgodnie z przepisami prawa krajowego oraz lokalnego. Zbiorników nie wolno nigdy wyrzucać wraz z innymi odpadami, ani ponownie wykorzystywać do innych celów.</li> <li>- Po zakończeniu pracy, przemyć starannie rozpylacz, rozpuścić resztki pozostałe w rozpylaczu dużą ilością wody - co najmniej 10 razy większą od resztek - i rozlać powstałą mieszanekę po polu.</li> <li>- Jeśli stosowane są agresywne środki chemiczne należy zwiększyć liczbę kontroli membran; po każdym użyciu wodorotlenku miedzi należy przemyć instalację.</li> <li>- Należy zapewnić czystą wodę w pobliżu miejsca, w którym przeprowadza się czynności.</li> </ul> <p><b>RODKI OSTROŻNOCI P-POŻ.</b> Nie zbliżać rozpylać do ognia ani źródeł ciepła.</p> <p><b>WARUNKI METEOREOLOGICZNE</b> Zaleca się rozpylanie we wczesnych godzinach rannych oraz w późnych godzinach popołudniowych - unikając najbardziej gorących pór dnia. Nie rozpylać, gdy zbiera się na deszcz lub gdy pada. Nie rozpylać przy silnym wietrze (silniejszym niż 3/5 metrów na sekundę).</p>

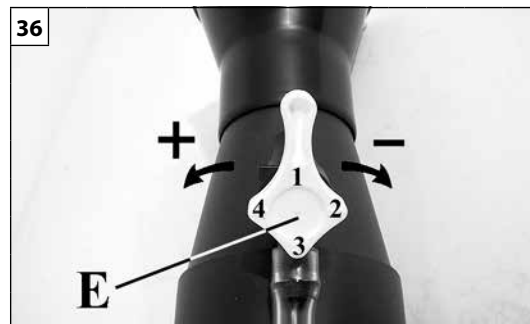
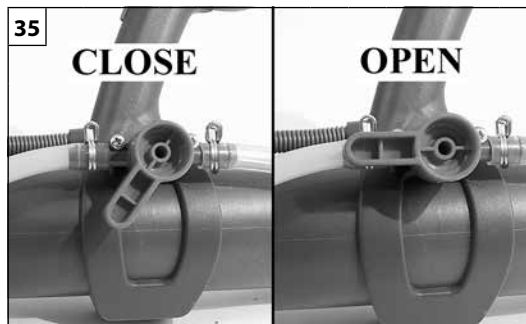
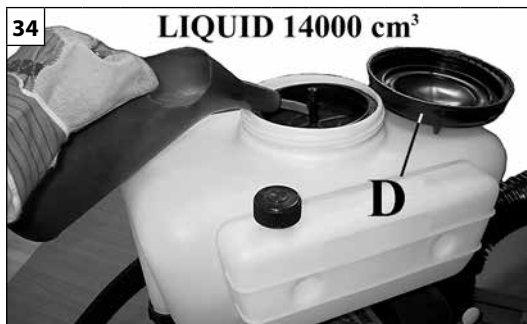
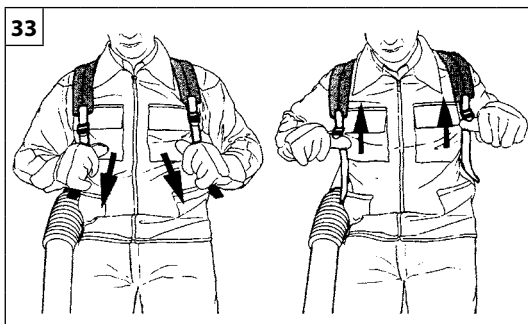

Português	Ελληνικά	Türkçe
<p align="center"><b>UTILIZAÇÃO</b></p>	<p align="center"><b>ΧΡΗΣΗ</b></p>	<p align="center"><b>KULLANIM</b></p>
<p><b>UTILIZAÇÃO</b></p> <ol style="list-style-type: none"> <li>1. Ajuste a armação de transporte de maneira que a máquina seja fácil de transportar (Fig. 33).</li> <li>2. Encha o tanque dos líquidos (Fig. 34). Feche a tampa (D) assegurando-se da vedação.</li> </ol> <p><b>⚠ ATENÇÃO!</b> - Quando se enche o depósito de líquidos, ter bem presente que o peso máxima da máquina não deve ultrapassar os 30 kg para os homens e os 20 kg para as mulheres.</p> <ol style="list-style-type: none"> <li>3. Arranque o motor seguindo os procedimentos em anexo (pág. 78).</li> <li>4. Abra a torneira dos líquidos (Fig. 35)</li> <li>5. Regule a capacidade dos líquidos mediante o dosador (E, Fig. 36).</li> </ol> <p>A velocidade do jacto de ar é regulada com o comando da válvula reguladora (B, Fig. 37). Dependendo das diferentes áreas de utilização, seleccione a velocidade apropriada. Após ter sido escolhida, e para a poder manter e encontrar rapidamente com exactidão, é possível utilizar o limitador de aceleração (C, Fig. 37). A aceleração máxima obtém-se movendo totalmente para elevado o referido limitador (C).</p> <p><b>⚠ ATENÇÃO!</b> - Para uma correcta utilização do atomizador, o trecho inicial do tubo de lançamento (L, Fig. 38) (da espiral até o fole) deve ser mantido em horizontal.</p> <p><b>⚠ ATENÇÃO</b> - Verifique o espaço circundante: <b>nunca direcione o jacto de ar às pessoas ou animais (Fig. 39)</b>. O soprador poderá arremessar pequenos objectos a alta velocidade.</p> <p><b>⚠ Feche novamente a torneira dos líquidos (Fig. 40), quando tiver terminado o trabalho, antes de proceder à parada do motor.</b></p>	<p><b>ΧΡΗΣΗ</b></p> <ol style="list-style-type: none"> <li>1. Ρυθμίστε τον μάντα ώστε να είναι άνετο το σήκωμα του μηχανήματος (Εικ. 33).</li> <li>2. Γεμίστε το δοχείο υγρών (Εικ. 34). Κλείστε την τάπα (D) στεγανά.</li> </ol> <p><b>⚠ ΠΡΟΣΟΧΗ</b> - Όταν γεμίζετε το ρεζερβουάρ υγρών, λαμβάνετε υπόψη ότι το βάρος του μηχανήματος με πλήρες φορτίο δεν πρέπει να υπερβαίνει τα 30 kg για άντρες και τα 20 kg για γυναίκες.</p> <ol style="list-style-type: none"> <li>3. Θέστε σε λειτουργία τον κινητήρα ακολουθώντας τις οδηγίες του επισυνάπτονται (Σελ. 78).</li> <li>4. Ανοίξτε το ρουμπινέτο υγρών (Εικ. 35).</li> <li>5. Ρυθμίστε την παροχή υγρών με το δοσομετρητή (E, Εικ. 36).</li> </ol> <p>Η ταχύτητα του ρεύματος αέρα ρυθμίζεται από το μοχλό του γκαζιού (B, Εικ. 37). Διαλέξτε ταχύτητα ανάλογα με τις ανάγκες της εργασίας. Όταν την ντοπίστ, για να την διατηρήστ και να την βρίσκτ ύκολα και μ ακρίβια, μπορίτ να χρησιμοποιήστ τον προριστή πτάχυνσης (C, Εικ. 37). Φουλ γκάζι έχετε όταν ο Περιοριστής γκαζιού (C) είναι τέρμα κάτω πατημένος.</p> <p><b>⚠ ΠΡΟΣΟΧΗ!</b> - Για τη σωστή χρήση του ψκαστήρα, το αρχικό τμήμα του σωλήνα κτόξυσης (L, Εικ. 38) (από την έλικα μέχρι το φυσό) πρέπει να βρίσκται σ οριζόντια θέση.</p> <p><b>⚠ ΠΡΟΣΟΧΗ</b> - Ελέγχετε το γύρω περιβάλλον: <b>μην κατευθύνετε ποτέ τον αέρα σε ανθρώπους ή ζώα (Εικ. 39)</b>. Ο φυσητήρας μπορεί να εκσφενδονίσει μικρά αντικείμενα με μεγάλη ταχύτητα.</p> <p><b>⚠ Κλείστε το ρουμπινέτο υγρών (Εικ. 40), όταν τελειώσετε την εργασία, πριν σθήσετε τον κινητήρα.</b></p>	<p><b>KULLANIM</b></p> <ol style="list-style-type: none"> <li>1. Makinenin taşınması kolay olacak şekilde omuz askısını ayarlayınız (Şekil 33).</li> <li>2. Kimyasal sıvı tankını doldurunuz (Şekil 34). Kapağı (D) sıkılayınız ve contayı kontrol ediniz.</li> </ol> <p><b>⚠ DİKKAT!</b> – Sıvı tankını doldururken, tam dolu durumdaki makinenin ağırlığının erkekler için 30 kg'ı ve kadınlar için 20 kg'ı aşmaması gerektiğini göz önünde bulundurunuz.</p> <ol style="list-style-type: none"> <li>3. Sayfa 78'deki prosedürü takip ederek motoru çalıştırınız.</li> <li>4. Sıvı valfini açınız (Şekil 35).</li> <li>5. Debi-ölçeri kullanarak (E, Şekil 36) sıvı tahliyesini ayarlayınız. Hava üfleme jetinin hızı, kısma vanası ile ayarlanabilir (B, Şekil 37). Daha sonraki bir iş için daha uygun bir hız seçiniz. Ayarları yaptıktan sonra, bu ayarları korumak ve daha sonra tekrar aynı ayarlara getirmek için hız sınırlayıcısını kullanmak mümkündür (C, Şekil 37). Maksimum ayar, sınırlayıcı (C) tam olarak yukarı konuma getirildiğinde elde edilir.</li> </ol> <p><b>⚠ DİKKAT!</b> – Otomizatörün doğru kullanımı için, atma borusunun baş kısmı (L, Şekil 38) (döner kısımdan körüğe kadar) yatay tutulmalıdır.</p> <p><b>⚠ DİKKAT</b> – Ortam şartlarını kontrol ediniz: <b>diğer kişilere veya hayvanlara doğru üşeme yapmayınız (Şekil 39)</b>. Üfleyci ufak nesnelere yüksek hızla fırlatabilir.</p> <p><b>⚠ DİKKAT: İşiniz bittiğinde (Şekil 40), motoru durdurmadan önce sıvı vanasını kapatın.</b></p>

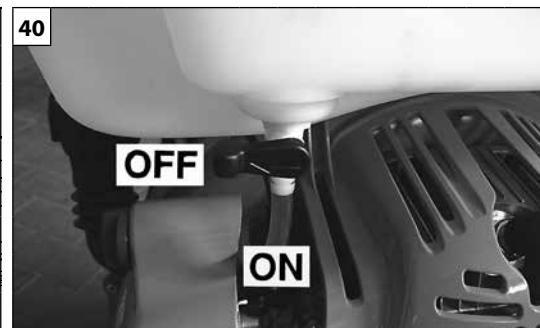
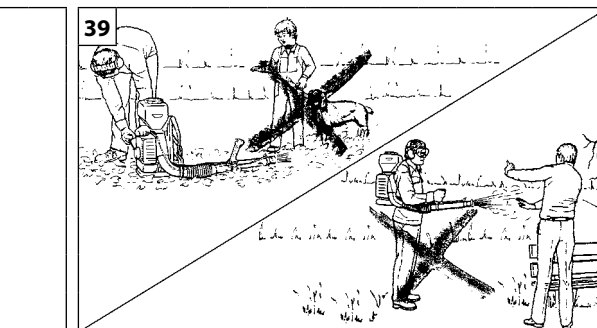
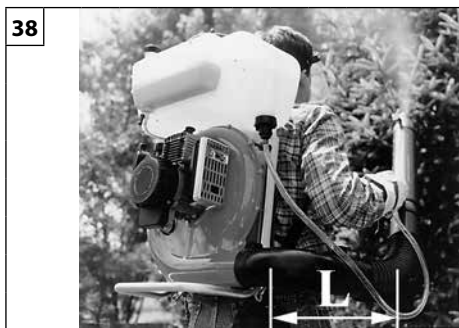
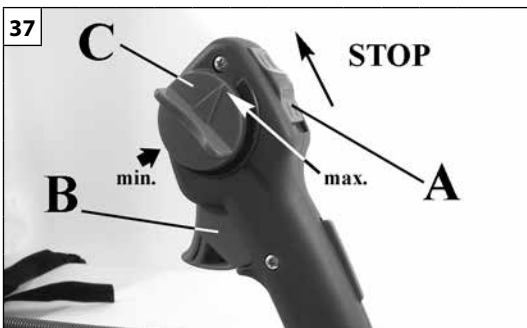

Česky	Русский	Polski
POUŽITÍ	ПРАВИЛА ПОЛЬЗОВАНИЯ	UŻYTKOWANIE
<p><b>POUŽITÍ</b></p> <ol style="list-style-type: none"> <li>Seřídte popruhy tak, aby se vám přístroj dobře nosil (obr. 33).</li> <li>Naplňte kapalinovou nádržku (obr. 34). Zavřete uzávěr (D) a zkontrolujte, zda je dobře utažený.</li> </ol> <p><b>⚠ POZOR</b> - Když plníte kapalinu do nádrže, nezapomeňte, že hmotnost plného stroje nesmí překročit 30 kg pro muže a 20 kg pro ženy.</p> <ol style="list-style-type: none"> <li>Spusťte motor podle pokynů v této příručce na str. 79.</li> <li>Otevřete kapalinový kohoutek (obr. 35).</li> <li>Seřídte průtok kapalin pomocí dávkovače (E, obr. 36). Rychlost proudu vzduchu se seřizuje pomocí páčky plynu (B, obr. 37). Zvolte rychlost, která se nejlépe hodí k provedení daného úkolu. Po zvolení rychlosti je možné ji udržovat a opět rychle přesně nalézt pomocí aretace plynu (C, obr.37). Plného výkonu dosáhnete nastavením aretace (C) do úplně horní polohy.</li> </ol> <p><b>⚠ UPOZORNĚNÍ!</b> – Ke správné funkci rosiče je nutné, aby počáteční vedení výfukové trubice (L, Obr. 38) (od výstupu z ventilátoru až k ohebné hadici) bylo ve vodorovné poloze.</p> <p><b>⚠ UPOZORNĚNÍ !</b> - Sledujte pracovní okolí: <b>nikdy nesměřujte vyfukovaný vzduch na jiné osoby nebo na zvířata (obr. 39).</b> Malé předměty by fukar mohl prudce odfouknout do výšky.</p> <p><b>⚠ UPOZORNĚNÍ</b> - Po skončení práce, před zastavením motoru, uzavřete kohout přívodu postřikovací kapaliny (Obr. 40).</p>	<p><b>ПРАВИЛА ПОЛЬЗОВАНИЯ</b></p> <ol style="list-style-type: none"> <li>Отрегулировать длину наплчных рмней таким образом, чтобы было удобно прносить аграт (Рис. 33).</li> <li>Заполнить бак для жидкости (Рис. 34). Плотно закрыть колпачок (D).</li> </ol> <p><b>⚠ ВНИМАНИЕ!</b> - При заливке химикатов в бачок помните, что вес полностью заправленной машины не должен превышать 30 кг для мужчин и 20 кг для женщин.</p> <ol style="list-style-type: none"> <li>Запустить двигатель, следуя указаниям, приведенным на стр. 79.</li> <li>Открыть кран подачи жидкости (Рис. 35).</li> <li>Отрегулировать расход жидкости посредством дозатора (E, Рис. 36).</li> </ol> <p>Скорость выброса воздуха регулируется с помощью акслратора (B, Рис.37). Слдут выбирать скорость, соответствующую конкретному случаю использования. После того как скорость была определена, для сохранения этого значения, а также для быстрого точного восстановления той же скорости может быть использован ограничитель ускорения (C, Рис. 37). Режим работы с максимальной скоростью достигается, когда ограничитель (C) установлен в предельно верхнем положении.</p> <p><b>⚠ ПРЕДУПРЕЖДЕНИЕ!</b> – для правильного использования распылителя первая секция трубы распылителя (L, рис. 38) должна быть в горизонтальном положении (от кожуха вентилятора до ребристой секции трубы).</p> <p><b>⚠ ВНИМАНИЕ</b> - Необходимо контролировать рабочую зону: <b>никогда не направляйте струю в сторону людей или животных (Рис. 39).</b> Воздуходувка может разбрасывать мелкие предметы с большой скоростью.</p> <p><b>⚠ ПРЕДУПРЕЖДЕНИЕ</b> – Когда работа закончена, закройте кран жидкости прежде чем остановить мотор (рис. 40).</p>	<p><b>UŻYTKOWANIE</b></p> <ol style="list-style-type: none"> <li>Uregulować pas przez ramię tak, aby urządzenie było łatwe do przenoszenia (Rys.33).</li> <li>Napełnić zbiornik płynem (Rys.34). Zakręcić korek (D) upewniając się, że jest on szczelny.</li> </ol> <p><b>⚠ UWAGA!</b> – Gdy napełnia się zbiornik płynów, należy pamiętać, że waga urządzenia z pełnym obciążeniem nie może przekraczać 30 kg dla mężczyzn i 20 kg dla kobiet.</p> <ol style="list-style-type: none"> <li>Uruchomić silnik postępując zgodnie z załączonymi procedurami (s.79).</li> <li>Odkręcić kurek płynów (Rys.35).</li> <li>Oregulować przepływ płynu za pomocą dozownika (E, Rys.36).</li> </ol> <p>Prędkość rzutu powietrza rozpylacza można regulować za pośrednictwem przyspiesznika (B, Rys.37). Najodpowiedniejszą prędkość ustalać w zależności od rodzaju pracy. Po znalezieniu odpowiedniej prędkości, można ją utrzymać i ponownie odnaleźć przy pomocy ogranicznika przyspieszenia (C, Rys.37). Maksymalną liczbę obrotów silnika można uzyskać wtedy, gdy ogranicznik (C) jest całkowicie podniesiony do góry.</p> <p><b>⚠ UWAGA!</b> - Aby rozpylacz działał prawidłowo, początkowy odcinek rury rozpylającej (L, Rys.38) (od ślimaka do mieszka) powinien być utrzymywany w pozycji poziomej.</p> <p><b>⚠ UWAGA</b> - Skontrolować otaczające środowisko: <b>nikdy nie rozpylać w kierunku innych osób lub zwierząt (Rys.39).</b> Z rozpylacza mogą wyskakiwać małe przedmioty o dużej prędkości.</p> <p><b>⚠ UWAGA</b> - Zakręcić kurek płynów po zakończeniu pracy, przed zatrzymaniem silnika (Rys.40).</p>

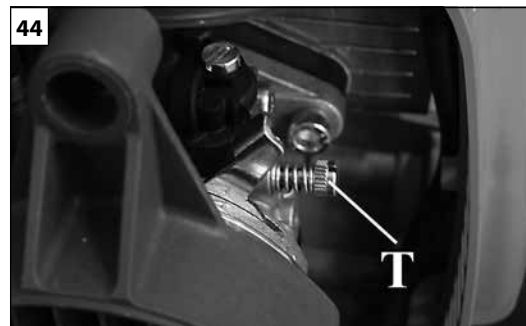
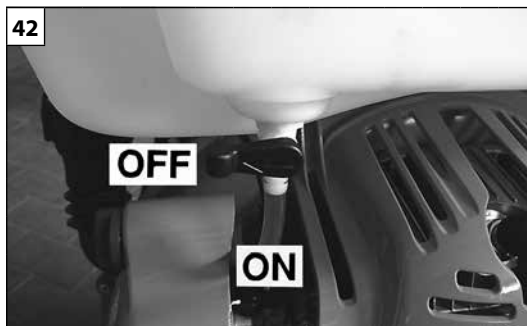
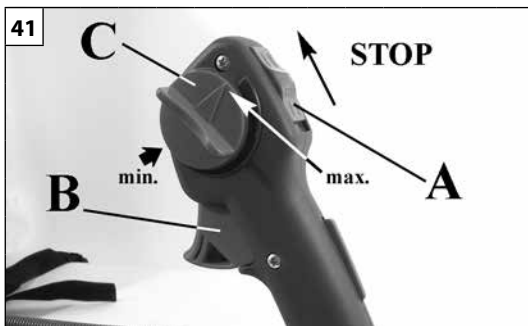

Português

Ελληνικά

Türkçe

## PARAGEM DO MOTOR - MANUTENÇÃO

### PARAGEM DO MOTOR

Coloque a alavanca do acelerador (B, Fig. 41) e a limitador (C) no mínimo.  
 Feche a torneira do combustível reposicionando-a em «OFF» (Fig. 42).  
 Pare o motor ponha o interruptor de massa (A) na posição STOP (Fig. 41).

### TRANSPORTE

Transporte o atomizador com o motor apagado.

**⚠ ATENÇÃO** – Para o transporte do pulverizador no veículo, certifique-se da correcta e sólida fixação ao veículo através de correias. O pulverizador deve ser transportado na posição vertical com o depósito vazio, certificando-se ainda de que não viola as normas de transporte em vigor para estas máquinas.

### MANUTENÇÃO

Siga sempre as nossas instruções e as operações de manutenção.  
 Não efetue nunca operações ou reparações que não sejam de manutenção normal. Dirija-se às oficinas especializadas e autorizadas.  
 Não use combustível (mistura) para operações de limpeza.  
 Tire a tampa da vela para a manutenção, limpeza ou trabalhos de reparação.

**⚠ ATENÇÃO!** – Durante as operações de manutenção, calce sempre as luvas de protecção. Não efectue as operações de manutenção com o motor quente.

### CARBURADOR

Antes de efectuar o ajuste do mínimo, limpe o filtro do ar (F, Fig. 43) e aqueça o motor. Este motor foi concebido e fabricado de acordo com a aplicação das directivas 97/68/CEE e 2002/88/CEE.

**⚠ ATENÇÃO** – Não faça alterações no carburador.

O parafuso do mínimo (T) (Fig. 44) é ajustado para se obter um regime de funcionamento do motor 2700 rotações/minuto.

## ΣΤΑΣΗ ΜΟΤΕΡ - ΣΥΝΤΗΡΗΣΗ

### ΣΤΑΣΗ ΜΟΤΕΡ

Μετακινήστε το λεβιέ γκαζιού (B, Εικ. 41) και το Περιοριστής γκαζιού (C) στο ρελαντί.  
 Κλείστε την στροφιγγα του καυσιμου, φερνοντας την στην θεση <<OFF>> (Εικ. 42).  
 Σβηστε το μοτερ, φερνοντας τον γενικο διακοπτη (A) στην θεση STOP (Εικ. 41).

### ΜΕΤΑΦΡΑ

Μεταφερετε το ψεκαετηρα με την λαμα προς τα πισω.

**⚠ ΠΡΟΣΟΧΗ** - Για τη μεταφορά του ψεκαστήρα με αυτοκίνητο βεβαιωθείτε για τη σωστή και σταθερή στερέωση χρησιμοποιώντας ιμάντες. Ο ψεκαστήρας πρέπει να μεταφέρεται σε κατακόρυφη θέση και με τρόπο ώστε να μην παραβιάζονται οι ισχύοντες κανόνες μεταφοράς για παρόμοια μηχανήματα.

### ΣΥΝΤΗΡΗΣΗ

Ακολουθητε παντα τις οδηγιες μας σχετικες με τις εργασιες συντηρησης.  
 Μην πραγματοποιειτε μονοι σας εργασιες επιδιορθωσης και μη εκτος και αν προκειται για εργασιες τακτικης συντηρησης. Απευθυνθητε αποκλειστικα σε εξουσιοδοτημενα και ειδικευμενα κεντρα σερβις.  
 Μην χρησιμοποιειτε καυσιμο (μιγμα) για τον καθαρισμο.  
 Βγαλτε την πιπα του μπουζι καθε φορα που συντηρειτε, καθαριζετε η επισκευαζετε το μηχανημα.

**⚠ ΠΡΟΣΟΧΗ!** - Κατά τη διάρκεια της συντήρησης πρέπει να χρησιμοποιείτε πάντα τα προστατευτικά γάντια. Μην κάνετε τη συντήρηση με τον κινητήρα ζεστό.

### ΚΑΡΜΠΙΡΑΤΕΡ

Πριν τη ρύθμιση του ρελαντί, καθαρίστε το φίλτρο αέρα (F, Εικ. 43) και αφήστε τον κινητήρα να ζεσταθεί. Ο κινητήρας αυτός έχει μελετηθεί και κατασκευαστεί σύμφωνα με τις οδηγίες 97/68/ΕΚ και 2002/88/88/ΕΚ.

**⚠ ΠΡΟΣΟΧΗ!** - Μην ανοίγετε το καρμπυρατέρ.

Η βίδα του ρελαντί T (Εικ. 44) είναι ρυθμισμένη ώστε ο κινητήρας να λειτουργεί ανάμεσα 2700 στροφές/λεπτό.

## MOTORUN DURDURULMASI - BAKIM

### MOTORUN DURDURULMASI

Sınırlayıcı/hız manivelasını (B, Şekil 41) minimum (C) ayarına getiriniz.  
 Yakıt vanasını "OFF" a getirerek kapatın (Şekil 42). Kontak düğmesini (A) STOP'a getirerek motoru durdurun (Şekil 41).

### NAKLIYE

aşırken sırt atomizörünün motorunu durdurun.

**⚠ DİKKAT** – Atomizörün araçla nakliyesi için, şerit ve bantlarla sabitlemek suretiyle cihazı doğru bir şekilde sağlamlaştırınız. Buna ek olarak atomizörün nakliyesi, dikey bir konumda, tankı boş haldeyken ve yürürlükteki ilgili nakliye normları göz önünde bulundurularak yapılmalıdır.

### BAKIM

Bakım ve kullanım kılavuzunda yazanlara uyun.  
 Rutin bakımın haricinde kendi başınıza sırt atomizörünüze bakım yapmaya kalkmayın. Bakım yaptırmak için yetkili servislere başvurun.  
 Cihazınızı temizlemek için benzin kullanmayın.  
 Bakım, tamir ya da temizlik yaparken daima bujiyi çıkarın.

**⚠ DİKKAT!** – Bakım işleri esnasında daima koruyucu eldiven giyiniz. Motor sıcakken herhangi bir bakım işi yapmayınız.

### KARBÜRATÖR

Minimum ayarına getirmeden önce, hava filtresini (F, Şekil 43) temizleyiniz ve motoru ısıtınız. Bu motor, yürürlükteki geçerli 97/68/EC ve 2002/88/EC direktiflerine uygun bir şekilde tasarlanmış ve üretilmiştir.

**⚠ DİKKAT** - Karbüratöre elinizle dokunmayınız.

Motorun 2700 devir/dakika çalışmasını sağlamak için minimum ayar T vidaları (Şekil 44) ile ayar yapılıır.



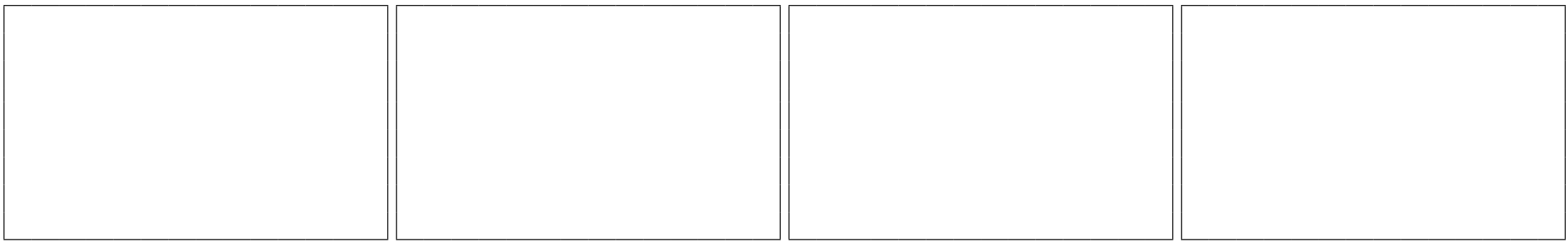

Česky	Русский	Polski
<p align="center"><b>VYPNUTÍ MOTORU - ÚDRŽBA</b></p>	<p align="center"><b>ОСТАНОВКА ДВИГАТЕЛЯ ТЕХНИЧЕСКОЕ ОБСЛУЖИВАНИЕ</b></p>	<p align="center"><b>ZATRZYMANIE SILNIKA - KONSERWACJA</b></p>
<p><b>ZASTAVENÍ MOTORU</b> Páčku plynu (B, obr. 41) a aretaci (C) uveďte do minimální polohy. Uzavřete kohout přívodu paliva otočením zpět do polohy uzavřeno "OFF" (Obr.42). Vypněte motor, přesunutím vypínače zapalování (A) do polohy STOP (Obr.41).</p> <p><b>PŘEPRAVA</b> Motorový zářadový rosič přenášejte se zastaveným motorem.</p> <p><b>⚠ UPOZORNĚNÍ</b> - Při přepravě zářadového rosiče na vozidle se přesvědčte, že je správně umístěný a dobře upevněný pomocí řemenů. Rosič přepravujte ve svislé poloze s prázdnou nádržkou a zkontrolujte, zda doprava probíhá podle platných předpisů.</p> <p><b>ÚDRŽBA</b> Při údržbě dodržujte pokyny výrobce. Při výměně dílů nebo součástek používejte pouze originální náhradní díly. Kromě rutinních prací na údržbě, nikdy neprovádějte opravy nebo servisní úkony sami. Vždy vyhledejte specializovanou nebo autorizovanou dílnu. Pro čištění nikdy nepoužívejte palivo. Při každé údržbě, čištění nebo opravě sejměte elektrický přívod k zapalovací svíčce.</p> <p><b>⚠ UPOZORNĚNÍ!</b> - Při údržbových pracích vždy používejte ochranné rukavice. Údržbu neprovádějte, je-li motor ještě teplý.</p> <p><b>KARBURÁTOR</b> Před nastavováním volnoběžných otáček vyčistěte vzduchový filtr (F, obr. 43) a zahřejte motor. Tento motor byl navržen a vyroben v souladu s požadavky směrnice 97/68/ES a 2002/88/ES.</p> <p><b>⚠ UPOZORNĚNÍ!</b> - Neupravujte karburátor.</p> <p>Šroub pro nastavení volnoběhu T (obr. 44) je seřízen pro chod motoru na 2700 otáček/minutu.</p>	<p><b>ОСТАНОВКА ДВИГАТЕЛЯ</b> Установить рычаг акселератора (B, рис. 41) и ограничить акселератора (C) в положении, соответствующем минимуму. Закройте кран подачи топлива, установив его в позицию "OFF" (выключить) (рис. 42). Выключите двигатель, установив выключатель ON/OFF (A) в позицию "СТОП" (стоп) (рис. 41).</p> <p><b>ТРАНСПОРТИРОВКА</b> Держите руки на безопасном расстоянии от ротора во время работы двигателя распылителя.</p> <p><b>⚠ ВНИМАНИЕ</b> - При транспортировке распылителя его следует надежно закрепить на транспортном средстве с помощью ремней. Распылитель следует транспортировать в вертикальном положении с пустым баком, предварительно удостоверившись в том, что Вы не нарушаете действующие нормы транспортировки такого оборудования.</p> <p><b>ТЕХНИЧЕСКОЕ ОБСЛУЖИВАНИЕ</b> Всегда следуйте правилам пользования данным распылителем. Никогда не видоизменяйте и не ремонтируйте аппарат самостоятельно. В случае неисправности распылителя обратитесь к специалистам. Никогда не используйте бензин для очистки каких-либо деталей распылителя. Снимайте колпак свечи зажигания каждый раз после того, как проводилась чистка или ремонт машины.</p> <p><b>⚠ ВНИМАНИЕ!</b> - Всегда надевайте защитные перчатки при проведении любых работ по техническому обслуживанию. Нельзя выполнять операции по техническому обслуживанию при горячем двигателе.</p> <p><b>КАРБЮРАТОР</b> Перед регулировкой минимального числа оборотов почистите воздушный фильтр (F, рис. 43) и разогрейте двигатель. Данный двигатель разработан и изготовлен в соответствии с директивами 97/68/ЕС и 2002/88/ЕС.</p> <p><b>⚠ ВНИМАНИЕ</b> - Не вносите несанкционированные изменения в конструкцию карбюратора.</p> <p>Регулировочный винт (T, рис. 44) настроен так, чтобы минимальная скорость вращения двигателя составляла 2700 об/мин.</p>	<p><b>ZATRZYMYWANIE SILNIKA</b> Ustawić dźwignię przyspieszenia (B, Rys. 41) i ogranicznik (C) w pozycji minimalnej. Zakręcić kurek z paliwem, ustawiając go w pozycji "OFF" (Rys.42). Wyłączyć silnik ustawiając wyłącznik prądu (A) w pozycji STOP (Rys.41).</p> <p><b>TRANSPORT</b> Przenosić rozpylacz przy wyłączonym silniku.</p> <p><b>⚠ UWAGA</b> - W celu przetransportowania rozpylacza pojazdem, należy sprawdzić, czy zamocowanie pasami jest prawidłowe oraz mocne. Rozpylacz należy transportować w pozycji pionowej, z pustym zbiornikiem oraz w zgodzie ze wszystkimi zasadami transportu takich maszyn.</p> <p><b>KONSERWACJA</b> Postępować zawsze zgodnie z podanymi instrukcjami podczas czynności konserwacyjnych. Nie wykonywać nigdy samodzielnie żadnych operacji lub napraw innych niż związane ze zwykłą konserwacją. Zwracać się wyłącznie do wyspecjalizowanych, autoryzowanych serwisów. Nie stosować paliwa (mieszanki) do czyszczenia. Zdjąć nasadkę świecy zawsze, gdy wykonywana jest konserwacja, czyszczenie lub naprawy.</p> <p><b>⚠ UWAGA!</b> - Podczas wykonywania czynności konserwacyjnych należy zawsze zakładać rękawice ochronne. Nie wykonywać konserwacji, kiedy silnik jest rozgrzany.</p> <p><b>GAŹNIK</b> Przed wyregulowaniem na minimum, wyczyścić filtr powietrza (F, Rys.43) i rozgrzać silnik. Silnik został zaprojektowany i skonstruowany zgodnie z dyrektywami 97/88/EC i 2002/88/EC.</p> <p><b>⚠ UWAGA!</b> - Nie przerabiać gaźnika.</p> <p>Śrubę minimum T (Rys.44) można regulować w celu otrzymania prędkości obrotowej silnika równej 2700 obrotów na minutę.</p>

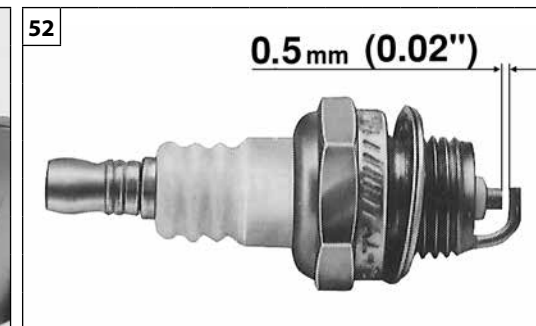
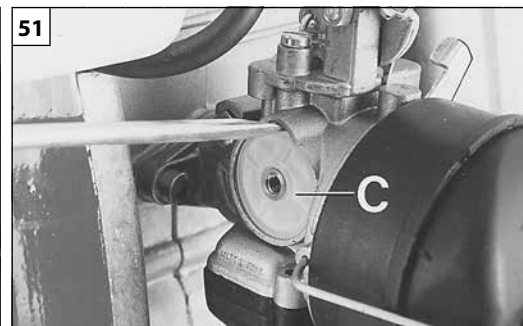
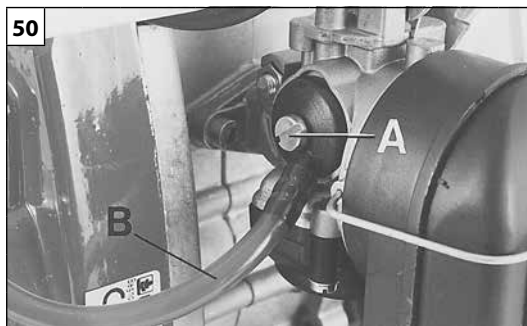

Português	Ελληνικά	Türkçe
<p align="center"><b>MANUTENÇÃO</b></p>	<p align="center"><b>ΣΥΝΤΗΡΗΣΗ</b></p>	<p align="center"><b>BAKIM</b></p>
<p><b>FILTRO DO AR</b> – Em caso de sensível diminuição da potência do motor, abra a cobertura externa (A, Fig. 49), controlar o filtro ar (B). Limpe com desengordurante Emak cód. 001101009A, lave com água e sobre à distância com ar comprimido. Substituí-lo se está entupido ou danificado. Antes de montar o novo filtro, eliminar a sujidade grossa do lado interno da tampa e da zona em volta do filtro.</p> <p><b>FILTRO DE COMBUSTIVEL</b> - Verifique regularmente as condições do filtro de combustível (situado debaixo da junta do carburador). Para realizar a limpeza (cada 50 horas) (Fig. 50-51), desenrosque o parafuso (A), remova a junta (B) e extraia o filtro (C) prestando atenção para não estragá-lo. Lave o filtro em um fluido detergente limpo e não inflamável (por exemplo: uma solução de água quente e sabão) e de seguida seque-o. Um filtro sujo cria dificuldades no arranque e diminui performance do motor.</p> <p><b>FILTRO DOS LIQUIDOS</b> - Lave o filtro (D, Fig. 55) em um fluido detergente limpo e não inflamável (por exemplo: uma solução de água quente e sabão) e de seguida seque-o.</p> <p><b>FILTRO ULV</b> – Limpe com ar comprimido os seis furos calibrados (Fig. 56).</p> <p><b>MOTOR</b> – Limpe regularmente as aletas do cilindro com um pincel ou ar comprimido (Fig. 54). A acumulação de impurezas no cilindro pode provocar superaquecimentos, passíveis de prejudicar o funcionamento do motor.</p> <p><b>VELA</b> – Recomenda-se a limpeza periódica da vela de ignição e o controlo da distância dos eléctrodos (Fig. 52). Utilize velas NGK BPMR7A ou de uma outra marca de grau térmico equivalente.</p> <p><b>GRELHA DE PROTECÇÃO</b> – Limpe regularmente a grelha de protecção da ventoinha (Fig. 53), eliminando eventuais detritos e sinais de sujidade.</p> <p><b>ATENÇÃO!</b> – Nunca retire o protecção (Fig. 53) com o motor a funcionar. A ventoinha poderia provocar lesões graves nas mãos.</p> <p><b>GRUPO DE ARRANQUE</b></p> <p><b>ATENÇÃO:</b> A mola helicoidal está sob pressão e pode voar para longe, causando lesões graves. Nunca tentar desmontá-la ou modificá-la.</p> <p><b>GUARNIÇÕES</b> A utilização de produtos químicos, particularmente prejudiciais para as misturas de borracha nitrílica, pode provocar rupturas precoces das membranas; nestas condições, intensifique os controlos. Se efectuar tratamentos com hidróxido de cobre, é necessário prestar muita atenção à limpeza do equipamento, lavando-o após cada tratamento.</p>	<p><b>ΦΙΛΤΡΟ ΑΕΡΑ</b> - Σε περίπτωση αισθητής μείωσης της ισχύος του κινητήρα, ανοίξτε το καπάκι (A, Εικ. 49) ελέγξτε το φίλτρο αέρα (B). Καθαρίστε το γράσο με το προϊόν Emak κωδ. 001101009A, ξεπλύντε με νερό και φυσήξτε από απόσταση με πεπιεσμένο αέρα. Αντικαταστήστε το αν έχει βουλώσει ή πάθει ζημιά. Πριν τοποθετήσετε το καινούριο φίλτρο, αφαιρέστε τις βρωμιές από την εσωτερική πλευρά του καπακιού και από την περιοχή γύρω από το φίλτρο.</p> <p><b>ΦΙΛΤΡΟ ΤΟΥ ΚΑΡΜΠΥΡΑΤΕΡ</b> - Ελεγχετε περιοδικά την κατάσταση του φίλτρου του καρμπυρατέρ (που βρίσκεται κάτω από το ρακός του καρμπυρατέρ). Για να πραγματοποιήσετε τον καθαρισμό (κάθε 50 ώρες) (Εικ. 50-51) ξεβιδώστε την βίδα (A), αφαιρέστε το ρακόρ (B) και βγάλτε το φίλτρο (C), προσεχόντας να μην χτυπηθεί. Πλύνετε το φίλτρο σε καθαρό απορρυπαντικό υγρό που δεν είναι εύφλεκτο (π.χ. ζεστό νερό και σαπούνι) και στη συνέχεια στεγνώστε το. Ένα βρωμικό φίλτρο προκαλεί δυσκολία στην εκκίνηση και περιορίζει τις επιδόσεις του μοτέρ.</p> <p><b>ΦΙΛΤΡΟ ΥΓΡΩΝ</b> – Πλύνετε το φίλτρο (D, Εικ. 55) σε καθαρό απορρυπαντικό υγρό που δεν είναι εύφλεκτο (π.χ. ζεστό νερό και σαπούνι) και στη συνέχεια στεγνώστε το.</p> <p><b>ΦΙΛΤΡΟ ULV</b> - Καθαρίστε με πεπιεσμένο αέρα τις έξι διαβαθμισμένες οπές (Εικ.56).</p> <p><b>ΚΙΝΗΤΗΡΑΣ</b> - Καθαρίζετε περιοδικά τα πτερύγια του κινητήρα με πινέλο ή πεπιεσμένο αέρα (Εικ. 54). Η συσσώρευση ρύπων στον κύλινδρο μπορεί να προκαλέσει επικίνδυνη υπερθέρμανση για τη λειτουργία του κινητήρα.</p> <p><b>ΜΠΟΥΖΙ</b> - Συνιστάται να καθαρίζετε περιοδικά το μπουζί και να ελέγχετε την απόσταση των ηλεκτροδίων (Εικ. 52). χρησιμοποιείτε μπουζί NGK BPMR7A ή άλλης μάρκας με ισοδύναμο θερμικό βαθμό.</p> <p><b>ΓΡΙΛΙΑ ΠΡΟΣΤΑΣΙΑΣ</b> - Καθαρίζετε περιοδικά τη γρίλια προστασίας του ανεμιστήρα (Εικ. 53) από τυχόν υπολείμματα και ακαθαρσίες.</p> <p><b>ΠΡΟΣΟΧΗ!</b> - Μην αφαιρείτε ποτέ γρίλια (Εικ. 53) με το μοτέρ σε λειτουργία. Ο ανεμιστήρας μπορεί να προκαλέσει σοβαρούς τραυματισμούς στα χέρια.</p> <p><b>ΣΥΣΤΗΜΑ ΕΚΚΙΝΗΣΗΣ</b></p> <p><b>ΠΡΟΣΟΧΗ:</b> Το ελικοειδές ελατήριο βρίσκεται υπό τάση και μπορεί να εκτιναχθεί μακριά, με αποτέλεσμα να προκαλέσει σοβαρούς τραυματισμούς. Μην επιχειρήσετε ποτέ να το αποσυναρμολογήσετε ή να το τροποποιήσετε.</p> <p><b>ΤΣΙΜΟΥΧΕΣ</b> Η χρήση χημικών προϊόντων που είναι ιδιαίτερα επιζήμια για τα μίγματα ελαστικού νιτριλίου, μπορεί να προκαλέσει πρόωγη φθορά των μεμβρανών. Στην περίπτωση αυτή εντείνετε τους ελέγχους. Εάν ψεκάζετε υδροξείδιο του χαλκού, απαιτείται ιδιαίτερη προσοχή στον καθαρισμό της εγκατάστασης με πλύσιμο μετά από κάθε χρήση.</p>	<p><b>HAVA FİLTRESİ</b> – Motor gücünün belirgin bir şekilde düşmesi durumunda, kapağı (A, Şekil 49) açınız ve hava filtresini (B) kontrol ediniz. Emak kod numarası 001101009A olan yağ çözücü ile temizleyiniz, su ile yıkayınız ve uzaktan basınçlı hava tutunuz. Filtre yuvası veya filtrenin kendisi hasarlı ise değiştiriniz. Yeni bir filtre takmadan önce, kapağın iç kısmındaki ve filtrenin etrafındaki pisliği temizleyiniz.</p> <p><b>YAKIT DEPOSU</b> - Karbüratör bağlantısının altındaki yakıt filtresini düzenli aralıklarla temizleyin. Her 50 saatte bir (Şekil 50-51) temizlemek için vidayı (A) gevşetip, hortumu (B) çıkarttıktan sonra filtreyi (C) zedelemeyen çıkarın. Filtreyi, yanıcı bir deterjan olmayan temiz bir sıvı içerisinde (örneğin, ılık sabunlu su) temizleyiniz ve kurulaştırınız. Kirli filtre motorun çalışmasını zorlaştırarak makinanın verimini düşürecektir.</p> <p><b>SIVI FİLTRESİ</b> – Filtreyi (D, Şekil 55), yanıcı bir deterjan olmayan temiz bir sıvı içerisinde (örneğin, ılık sabunlu su) temizleyiniz ve kurulaştırınız.</p> <p><b>ULV FİLTRESİ</b> – Altı ayar deliğini komprese hava ile temizleyiniz (Şekil 56).</p> <p><b>MOTOR</b> – Boya fırçası veya komprese hava ile silindir yüzeylerini periyodik olarak temizleyiniz (Şekil 54). Silindir üzerinde biriken pislik motorun çalışması esnasında zararlı olabilecek aşırı ısınmalara neden olabilir.</p> <p><b>ATEŞLEME BUJİSİ</b> – Periyodik olarak ateşleme bujisini temizleyiniz ve elektrot mesafesini kontrol ediniz (Şekil 52). NGK BPMR7A veya aynı termal dereceye sahip başka bir marka kullanınız.</p> <p><b>KORUMA IZGARASI</b> – Oluşabilecek kum ve toprak birikimlerine karşı pervane (Şekil 53) koruyucu izgarasını periyodik olarak temizleyiniz.</p> <p><b>DİKKAT</b> – Motor çalışırken izgarayı/parmaklığı (Şekil 53) asla çıkarmayınız. Pervane/fan ellerin ciddi şekilde yaralanmasına neden olabilir.</p> <p><b>ÇALIŞTIRMA TERTİBATI</b></p> <p><b>DİKKAT:</b> Spiral yay basınç altındadır ve fırlayarak ciddi yaralanmalara neden olabilir. Asla çıkarmaya veya değiştirmeye çalışmayınız.</p> <p><b>AMBALAJ</b> Özellikle de nitril kauçuk maddeleri için zararlı olan kimyasal ürünlerin kullanılması, koruyucu diyaframların/zararlı zamanından önce aşınmasına neden olabilir; bu durumda, kontrolleri sıklaştırınız. Hidrosit türü ürünleri kullanarak uygulama yaparken, her uygulamadan sonra sistemin temizliğine daha çok dikkat ve özen gösterilmelidir.</p>

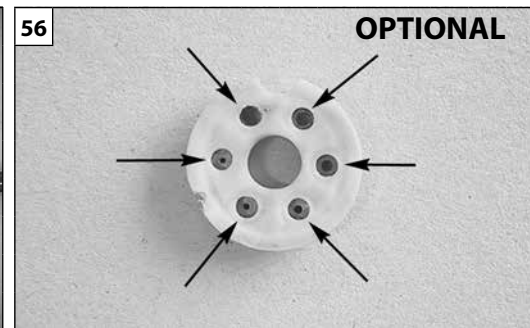
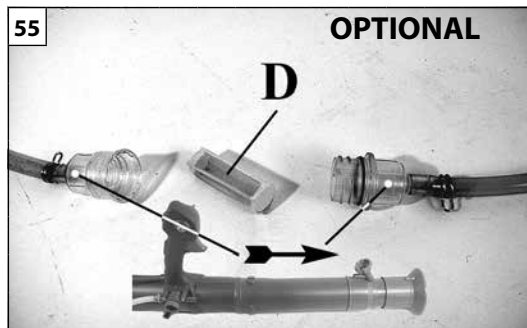
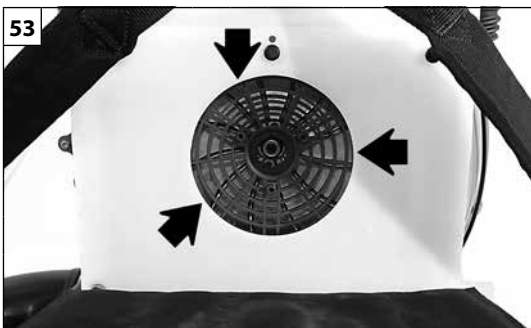

Česky	Русский	Polski
<p align="center"><b>ÚDRŽBA</b></p>	<p align="center"><b>ТЕХНИЧЕСКОЕ ОБСЛУЖИВАНИЕ</b></p>	<p align="center"><b>KONSERWACJA</b></p>
<p><b>VZDUCHOVÝ FILTR</b> - Dojde-li ke značnému snížení výkonu motoru, otevřete kryt (A, obr. 49) a zkontrolujte vzduchový filtr (B). Čistěte odmašťovací prostředkem značky Emak kód 001101009A, opláchněte vodou a vyfoukejte ze vzdálenosti stlačeným vzduchem. Je-li filtr znečištěný nebo poškozený, vyměňte jej. Před namontováním nového filtru odstraňte nečistoty usazené na vnitřní straně krytu a uvnitř filtru.</p> <p><b>PALIVOVÝ FILTR</b> - Pravidelně kontrolujte palivový filtr (je umístěn pod přírubou karburátoru). Při čištění (každých 50 hodin) (Obr.50-51), povolte šroub (A), demontujte hadičku (B) a vyjměte filtr (C), dávejte přitom pozor ať jej nepoškodíte. Filtr umyjte v roztoku nehořlavého čistícího prostředku (např. v teplé mýdlové vodě) a dobře jej osušte. Znečištěný filtr způsobuje obtížné nastartování motoru a jeho nižší výkon.</p> <p><b>KAPALINOVÝ FILTR</b> - Filtr (D, obr. 55) umyjte v roztoku nehořlavého čistícího prostředku (např. v teplé mýdlové vodě) a dobře jej osušte.</p> <p><b>FILTR ULV</b> - Šest kalibrovaných otvorů čistíte stlačeným vzduchem (obr. 56).</p> <p><b>MOTOR</b> - Pravidelně čistěte žebra válce štětcem nebo stlačeným vzduchem (obr. 54). Nahromaděním nečistot může dojít k přehřátí, které je nebezpečné pro chod motoru.</p> <p><b>SVÍČKA</b> - Doporučujeme pravidelné čištění svíčky a kontrolu vzdálenosti elektrod (obr. 52). Používejte svíčky NGK BPMR7A nebo jinou značku odpovídající tepelné hodnoty.</p> <p><b>OCHRANNÁ MŘÍŽKA</b> - Pravidelně čistěte ochrannou mřížku ventilátoru (obr. 53), případné usazeniny a nečistoty odstraňte.</p> <p><b>UPOZORNĚNÍ</b> - Nikdy neodstraňujte mřížku (obr. 53), je-li motor v chodu. Ventilátor by vás mohl vážně zranit na rukou.</p> <p><b>STARTOVACÍ JEDNOTKA</b></p> <p><b>POZOR:</b> Spirálová pružina je napnutá a mohla by se vymrštit a způsobit vážná zranění. Nikdy se ji nesnažte demontovat ani upravit.</p> <p><b>TĚSNĚNÍ</b> Používání chemických přípravků, obzvláště škodlivých pro směsi nitrilové pryže, může způsobit předčasné prasknutí membrány; za těchto podmínek provádějte častější kontroly. Při ošetřování hydroxidem mědi věnujte velkou pozornost čištění zařízení a myjte jej po každém použití.</p>	<p><b>ВОЗДУШНЫЙ ФИЛТР</b> - В случа значительного снижения мощности двигателя открыть крышку (А, Рис. 49) и проверить состояние воздушного фильтра (В). Прочистите обезжиривающим средством Emak код 001101009А, промойте водой и продуйте с некоторого расстояния сжатым воздухом. Если фильтр засорн или поврждн, замнить го. Пржд чм устанавливать новый фильтр, удалить грязь с внутрнни стороны крышки и из зоны вокруг фильтра.</p> <p><b>ТОПЛИВНЫЙ БАК</b> - Периодически проверяйте фильтр топлива (который находится под карбюратором). Каждые 50 часов работы следует промывать фильтр бензином. Для этого необходимо (рис. 50-51): отвинтить шуруп (А), снять трубку (В), осторожно извлечь фильтр (С), стараясь не повредить его. Вымыть фильтр в чистом раствор нгорючго моющего срдства (например, в тпллой мыльной вод) и высушить го. При загрязненном фильтре затрудняется работа двигателя и его включение.</p> <p><b>ФИЛТР ДЛЯ ОЧИСТКИ ЖИДКОСТИ</b> - Вымыть фильтр (D, Рис. 55) в чистом раствор нгорючго моющего срдства (например, в тпллой мыльной вод) и высушить го.</p> <p><b>ФИЛТР ULV</b> - Выполнить очистку калиброванных отверстий струй сжатого воздуха (Рис. 56).</p> <p><b>ДВИГАТЕЛЬ</b> - Приодически очищать рбра цилиндра кисточкой или струй сжатого воздуха (Рис. 54). Отложения грязи на цилиндр могут привсти к срзыным поврждням двигателя вслвдстви пргрва.</p> <p><b>СВЕЧА ЗАЖИГАНИЯ</b> - Ркомндум приодически выполнять чистку свечи и проврку искрового промжутка (рис. 52). Слдут использовать свчу модли NGK BPMR7A или другой модли с такой ж тпловой характеристикой.</p> <p><b>ЗАЩИТНАЯ РЕШЕТКА</b> - Приодически выполнять чистку защитной ршткн вентилятора (Рис. 53) от накопившихся отходов и грязи.</p> <p><b>ВНИМАНИЕ</b> - Запрщатся снимать рштку (Рис. 53) при работающм двигатл. Внтиялатор можт стать причиной тяжелой травмы рук.</p> <p><b>УЗЕЛ ПУСКА</b></p> <p><b>ВНИМАНИЕ!</b> Спиральная пружина натянута и может отлететь на большое расстояние и причинить серьезные травмы. Никогда не пытайтесь демонтировать или изменять ее конструкцию.</p> <p><b>ПРОКЛАДКИ</b> Использование химических продуктов, особо вредных для составов из нитриловой резины, может вызвать преждевременный выход мембран из строя; в этом случае следует усилить контроль за их состоянием. При обработке гидроокисью меди необходимо уделять большое внимание чистке машины, промывая ее после каждой обработки.</p>	<p><b>FILTR POWIETRZA</b> - W przypadku znacznego spadku mocy silnika, otworzyć pokrywę (A, Rys.49) i sprawdzić filtr powietrza (B). Czyścić preparatem odtłuszczającym Emak kod 001101009A, czyścić wodą i strumieniem sprężonego powietrza z dużej odległości. Wymienić go jeśli jest zatkany lub uszkodzony. Przed założeniem nowego filtru usunąć brud od strony wewnętrznej pokrywy oraz z miejsca otaczającego filtru.</p> <p><b>FILTR PALIWA</b> - Sprawdzać okresowo stan filtra paliwa (znajdujący się pod łącznikiem gaźnika). Aby go wyczyścić (co 50 godzin) (Rys. 50-51) należy odkręcić śrubę (A), wyjąć łącznik (B) i ostrożnie, aby go nie uszkodzić wyciągnąć filtr (C). Płukać filtr w płynnych środkach czystości, trudnozapalnych (np. ciepła woda z mydłem), po czym osuszyć go. Zabrudzony filtr powoduje trudności w uruchomieniu i zmniejsza osiągi silnika.</p> <p><b>FILTR PŁYNÓW</b> – Płukać filtr (D, Rys.55) w płynnych środkach czystości, trudnozapalnych (np. ciepła woda z mydłem), po czym osuszyć go.</p> <p><b>FILTR ULV</b> – Czyścić powietrzem sprężonym 6 otworów kalibrowanych (Rys.56).</p> <p><b>SILNIK</b> - Czyścić okresowożebra cylindra pędzlem lub powietrzem sprężonym (Rys.54). Nagromadzenie się zanieczyszczeń na cylindrze może wywołać szkodliwe przegrzanie się silnika.</p> <p><b>ŚWIECA</b> - Zaleca się okresowe czyszczenie świecy oraz kontrolę odległości elektrod (Rys.52). Używaćświec NGK BPMR7A lub innej marki o takiej samej wartości cieplnej.</p> <p><b>KRATKA OCHRONNA</b> - Oczyszczyć okresowo kratkę ochronną wirnika (Rys.53) z ewentualnych odpadków i brudu.</p> <p><b>UWAGA</b> - Nie przesuwac nigdy kratki (Rys.53) gdy silnik pracuje. Wirnik może wywołać silne obrażenia rąk.</p> <p><b>ZESPÓŁ ROZRUSZNIKA</b></p> <p><b>UWAGA:</b> Sprężyna śrubowa jest napięta i może odskoczyć, powodując poważne obrażenia ciała. Pod żadnym pozorem nie wolno próbować jej demontować ani modyfikować.</p> <p><b>USZCZELNIENIA</b> Użycie produktów chemicznych szczególnie szkodliwych dla mieszanek z kauczuku nitrilowego może prowadzić do przedwczesnego uszkodzenia membran. W przypadku ich stosowania często przeprowadzać kontrole. Rozpylając wodorotlenek miedzi, należy zachować szczególną uwagę na utrzymanie urządzenia w czystości. Po każdym użyciu należy dokładnie przemyć instalację.</p>

Português	Ελληνικά	Türkçe
<p align="center"><b>MANUTENÇÃO</b></p>	<p align="center"><b>ΣΥΝΤΗΡΗΣΗ</b></p>	<p align="center"><b>BAKIM</b></p>
<p>Após cada tratamento, limpe bem as ferramentas, lavando-as com água e enxaguando devidamente. Ferramentas sujas muito perigosas para as pessoas e, em particular, para as crianças. É proibida a descarga dos resíduos de lavagem para o meio ambiente sem precauções, devido à poluição das águas. Distribua os resíduos em campos ou culturas onde não produza danos.</p> <p><b>MANUTENÇÃO EXTRAORDINÁRIA</b> No final de cada estação, em caso de uso intenso, ou de dois em dois anos com uso normal, é aconselhável proceder a um controlo geral a efectuar com um técnico especializado da rede de assistência.</p> <p><b>⚠ ATENÇÃO! – Todas as operações de manutenção não mencionadas no presente manual devem ser efectuadas por uma oficina autorizada.</b> Para garantir um funcionamento constante e regular do soprador, lembre-se de que eventuais substituições de componentes deverão ser exclusivamente efectuadas com <b>PEÇAS SOBRESSELENTES ORIGINAIS.</b></p> <p><b>PANELA DE ESCAPE MB 800</b></p> <p><b>⚠ ATENÇÃO –</b> Esta panela de escape está equipada com um catalisador, necessário para que o motor esteja em conformidade com os requisitos sobre as emissões. Nunca modifique nem retire o catalisador: se o fizer, estará a infringir a lei.</p> <p><b>⚠ ATENÇÃO –</b> As painéis de escape equipadas com catalisador ficam muito quentes durante o uso e permanecem assim por muito tempo depois de se desligar o motor. Isto também acontece com o motor ao ralenti. O contacto pode causar queimaduras na pele. Lembre-se do risco de incêndio!</p> <p><b>⚠ CUIDADO –</b> Se o painel estiver danificado, deve ser substituído. Se o painel estiver frequentemente obstruído, pode ser um sinal de que o rendimento do catalisador é limitado.</p> <p><b>⚠ ATENÇÃO –</b> Não utilize o atomizador se a panela de escape estiver danificada, avariada ou se tiver sido modificada. A utilização de uma panela de escape com uma manutenção incorrecta aumenta o risco de incêndio e perda de audição.</p>	<p>Μετά από κάθε ψεκασμό, καθαρίζετε προσεκτικά τον εξοπλισμό πλένοντας με νερό και στεγνώνοντάς τον προσεκτικά. Ο βρώμικος εξοπλισμός είναι πολύ επικίνδυνος για τους ανθρώπους και ιδίως για τα παιδιά. Η εκκένωση των υπολειμμάτων από το πλύσιμο στο περιβάλλον χωρίς προληπτικά μέτρα απαγορεύεται, καθώς προκαλεί μόλυνση του υδροφόρου ορίζοντα. Ψεκάζετε τα υπολείμματα στο χωράφι ή σε καλλιέργειες όπου δεν προκαλούν ζημιές.</p> <p><b>ΕΚΤΑΚΤΗ ΣΥΝΤΗΡΗΣΗ</b> Στο τέλος της εποχής μετά από εντατική χρήση ή κάθε δύο χρόνια με φυσιολογική χρήση, είναι σκόπιμο να πραγματοποιείται ένας γενικός έλεγχος από εξειδικευμένο τεχνικό του Σέρβις.</p> <p><b>⚠ ΠΡΟΣΟΧΗ! – Όλες οι επεμβάσεις συντήρησης που δεν αναφέρονται στο παρόν εγχειρίδιο, πρέπει να πραγματοποιούνται από εξουσιοδοτημένο σέρβις.</b> Για να εξασφαλιστεί η σταθερή και ομαλή λειτουργία του φυσητήρα, για την αντικατάσταση εξαρτημάτων πρέπει να χρησιμοποιείτε πάντα <b>ΓΝΗΣΙΑ ΑΝΤΑΛΛΑΚΤΙΚΑ.</b></p> <p><b>ΕΞΑΤΜΙΣΗ MB 800</b></p> <p><b>⚠ ΠΡΟΣΟΧΗ –</b> Η εξάτμιση διαθέτει καταλύτη που είναι αναγκαίος για τη συμμόρφωση του κινητήρα με τις απαιτήσεις σχετικά με τις εκπομπές. Μην τροποποιείτε και μην αφαιρείτε ποτέ τον καταλύτη: οι ενέργειες αυτές συνιστούν παράβαση του νόμου.</p> <p><b>⚠ ΠΡΟΣΟΧΗ –</b> Οι εξατμίσεις με καταλύτη θερμαίνονται πολύ κατά τη χρήση και διατηρούν υψηλή θερμοκρασία για μεγάλο χρονικό διάστημα μετά το στήσιμο του κινητήρα. Αυτό ισχύει και με τον κινητήρα στο ρελαντί. Η επαφή μπορεί να προκαλέσει εγκαύματα στο δέρμα. Μην ξεχνάτε ότι υπάρχει κίνδυνος πυρκαγιάς!</p> <p><b>⚠ ΠΡΟΕΙΔΟΠΟΙΗΣΗ –</b> Εάν η εξάτμιση έχει υποστεί ζημιά, πρέπει να αντικατασταθεί. Εάν η εξάτμιση φράζει συχνά, η απόδοση του καταλύτη μπορεί να έχει μειωθεί.</p> <p><b>⚠ ΠΡΟΣΟΧΗ –</b> Μην χρησιμοποιείτε το ψεκαστήρα εάν η εξάτμιση είναι ελαττωματική ή έχει αφαιρεθεί ή τροποποιηθεί. Η χρήση με εξάτμιση που δεν έχει συντηρηθεί σωστά αυξάνει τον κίνδυνο πυρκαγιάς και απώλειας της ακοής.</p>	<p>Her uygulamadan sonra, ekipmanı su ile yıkayarak ve güzel bir şekilde kurularak temiz tutunuz. Kirli ekipmanlar kişiler için ve özellikle de çocuklar için daha tehlikelidir. Yıkamadan sonra ortaya çıkan atıkların önlem alınmaksızın atılması, kirlilik yaratacağından yasaktır. Temizlik atıklarını, tehlike arz etmeyen yerlerde toprağa serpiniz.</p> <p><b>EKSTRA BAKIM</b> Eğer cihaz yoğun bir şekilde kullanıldıysa, uygulama sezonu sonunda, normal olarak gerçekleştirilen genel kontrollere ek olarak her iki yıllık kullanımdan sonra cihazı uzman teknisyene kontrol ettiriniz.</p> <p><b>⚠ DİKKAT! – Bu kitapçıkta belirtilmeyen diğer tüm bakım işleri yetkili bir Servis Merkezi tarafından gerçekleştirilmelidir.</b> Üfleyicinin devamlı ve düzenli çalışmasını sağlamak için, eski parçaların sadece <b>ORJİNAL YEDEK PARÇALAR</b> ile değiştirilmesi gerektiğini unutmayınız.</p> <p><b>EGZoz MB 800</b></p> <p><b>⚠ DİKKAT –</b> Bu egzoz, motorun emisyonların özelliklerine uygun olması için gerekli bir katalizör ile donatılmıştır. Katalizörü asla çıkarmayınız veya üzerinde değişiklik yapmayınız: bunun yapılması kanunlara aykırıdır.</p> <p><b>⚠ DİKKAT –</b> Katalizör ile donatılmış egzozlar çalışma esnasında oldukça ısınırlar ve motor durduktan sonra da bir süre sıcak kalırlar. Bu durum motor minimumda iken de geçerlidir. Temas edilmesi cilt yanıklarına neden olabilir. Yangın riski olduğunu unutmayınız!</p> <p><b>⚠ UYARI –</b> Susuturucu hasarlı ise değiştirilmelidir. Susturucu sıklıkla tıkanıyorsa, bu durum katalizör performansının sınırlı olduğunu gösteriyor olabilir.</p> <p><b>⚠ DİKKAT –</b> Eğer egzoz hasarlıysa, sızıntı yapıyorsa veya modife edilmişse püskürtücüyü kullanmayınız. Egzozun yanlış kullanımı veya bakımı, yangın ve işitme kaybı riskini artıracaktır.</p>

Česky	Русский	Polski
<p style="text-align: center;"><b>ÚDRŽBA</b></p>	<p style="text-align: center;"><b>ТЕХНИЧЕСКОЕ ОБСЛУЖИВАНИЕ</b></p>	<p style="text-align: center;"><b>KONSERWACJA</b></p>
<p>Po každém ošetřování pečlivě vyčistěte vybavení, umyjte jej vodou a dobře osušte. Znečištěné vybavení je velmi nebezpečné, zejména pro děti. Vypouštění zbytků po mytí do okolního prostředí bez řádných opatření je zakázáno, protože znečišťuje životní prostředí. Zbytky rozprašte na poli nebo na pozemcích, kde nebudou škodit.</p> <p><b>MIMOŘÁDNÁ ÚDRŽBA</b> V případě intenzivního používání doporučujeme provést celkovou kontrolu odborným technikem servisu na konci sezóny, v případě normálního používání každé dva roky.</p> <p><b>⚠ UPOZORNĚNÍ! - Všechny údržbové práce, které nejsou uvedené v této příručce, smí provádět pouze autorizovaná dílna.</b> Chcete-li, aby Vám závodní rosič pravidelně a dlouho sloužil, dbejte na to, abyste k případné výměně součástí používali výhradně <b>ORIGINÁLNÍ NÁHRADNÍ DÍLY</b>.</p> <p><b>TLUMIČ VÝFUKU MB 800</b></p> <p><b>⚠ POZOR -</b> Tento tlumič výfuku je vybaven katalyzátorem, aby byl motor v souladu s požadavky na množství emisí. Katalyzátor nikdy neodstraňujte, ani jej neupravujte: odstranění nebo úprava katalyzátoru znamená porušení zákona.</p> <p><b>⚠ POZOR -</b> Tlumiče vybavené katalyzátorem se při použití zahřívají na velmi vysokou teplotu a jsou horké ještě dlouho po zastavení motoru. To platí i v případě chodu motoru na volnoběh. Při dotyku si můžete spálit pokožku. Nezapomeňte na nebezpečí požáru!</p> <p><b>⚠ UPOZORNĚNÍ -V případě poškození výfuku je nutná jeho výměna.</b> Pokud se výfuk často ucpává, může to být znakem snížené účinnosti katalyzátoru.</p> <p><b>⚠ POZOR -</b> Nepoužívejte motorový rosič, jestliže je tlumič výfuku poškozený, není instalovaný, nebo byl upravován. Používání tlumiče výfuku bez dostatečné údržby zvyšuje nebezpečí požáru a ztráty sluchu.</p>	<p>После каждой обработки тщательно вычистите оборудование, промойте его водой и вытрите. Грязное оборудование очень опасно для людей, в особенности для детей. Запрещается сливать на землю отходы промывки без соблюдения мер предосторожности, т.к. это может привести к загрязнению водоносных слоев. Отходы промывки следует распределить по полю или участку там, где они не причинят ущерб.</p> <p><b>ТЕХОСМОТР</b> Рекомендуется по окончании сезона в случае интенсивной эксплуатации и раз в два года при нормальной эксплуатации обращаться со специалистом по сервисному обслуживанию для проведения полного техосмотра.</p> <p><b>⚠ ВНИМАНИЕ! -</b> Вс работы по тхобслуживанию, н описанны в этом руководств, должны проводиться в авторизованном срвисном центр. Для обспчнправильной и длительной работы воздухоудвки помнит, что при замн дталй и узлов должны использоваться исключительно <b>ФИРМЕННЫЕ ЗАПЧАСТИ</b>.</p> <p><b>ГЛУШИТЕЛЬ MB 800</b></p> <p><b>⚠ ВНИМАНИЕ -</b> Данный глушитель оснащен каталитическим нейтрализатором, установка которого на двигатель необходима для выполнения требований, установленных в отношении выбросов. Никогда не снимайте каталитический нейтрализатор и не подвергайте его каким-либо модификациям: такие действия являются нарушением закона.</p> <p><b>⚠ ВНИМАНИЕ -</b> Глушители, оснащенные каталитическим нейтрализатором, сильно нагреваются во время работы и остаются горячими еще долгое время после выключения двигателя. Это происходит и когда двигатель работает на холостом ходу. Прикосновение к ним может привести к ожогам кожи. Помните об опасности возгорания!</p> <p><b>⚠ ПРЕДОСТЕРЕЖЕНИЕ -</b> В случае повреждения выхлопной трубы ее необходимо заменить. Частое засорение выхлопной трубы может указывать на недостаточно эффективную работу катализатора.</p> <p><b>⚠ ВНИМАНИЕ -</b> Не эксплуатируйте распылители, если глушитель поврежден, отсутствует или была подвергнут несанкционированным изменениям. Использование глушителя без должного техобслуживания увеличивает риск возгорания и потери слуха.</p>	<p>Po každym užyciu, należy dokładnie oczyścić wyposażenie przemywając je wodą oraz dokładnie susząc. Brudne wyposażenie może stanowić niebezpieczeństwo dla osób, a w szczególności dla dzieci. Odprowadzanie pozostałości po myciu bezpośrednio do środowiska jest zakazane, ponieważ powoduje powstanie zanieczyszczeń. Rozprowadzić pozostałości po polu lub po uprawach tam, gdzie nie spowoduje to szkód.</p> <p><b>KONSERWACJA NADZWYCZAJNA</b> Na koniec sezonu, w przypadku intensywnego użytkowania, lub co dwa lata, w przypadku zwykłego użytkowania, zlecić ogólny przegląd przez wyspecjalizowanego technika z serwisu technicznego.</p> <p><b>⚠ UWAGA: Wszystkie czynności konserwacyjne, które nie są opisane w niniejszym podręczniku powinny być wykonywane przez autoryzowany serwis.</b> Aby zagwarantować stałe i prawidłowe działanie rozpylacza, należy pamiętać, że przy ewentualnej wymianie części należy stosować wyłącznie <b>ORYGINALNE CZĘŚCI ZAMIENNE</b>.</p> <p><b>TLUMIK MB 800</b></p> <p><b>⚠ UWAGA -</b> Ten tłumik wyposażony jest w katalizator niezbędny do tego, aby silnik mógł być uznany za zgodny z wymogami dotyczącymi emisji. Katalizatora nie wolno nigdy modyfikować lub zdejmować: nieprzestrzeganie tego zakazu stanowi naruszenie prawa.</p> <p><b>⚠ UWAGA -</b> Tłumiki wyposażone w katalizator bardzo mocno nagrzewają się podczas pracy silnika i pozostają gorące również długo po zatrzymaniu silnika. Dzieje się tak nawet wtedy, gdy silnik pracuje na obrotach jałowych. Dotknięcie powierzchni może spowodować poparzenie skóry. Uwaga! Niebezpieczeństwo pożaru!</p> <p><b>⚠ OSTROŻNIE -</b> Jeżeli tłumik jest uszkodzony, należy go wymienić. Jeżeli tłumik często się zatyka, może to oznaczać, iż skuteczność działania katalizatora jest ograniczona.</p> <p><b>⚠ UWAGA -</b> Nie pracować z opryskiwacze turbinowe, jeśli tłumik jest uszkodzony, zmodyfikowany lub jeśli go brakuje. Niewłaściwie konserwowany tłumik zwiększa ryzyko wystąpienia pożaru i utraty sluchu.</p>

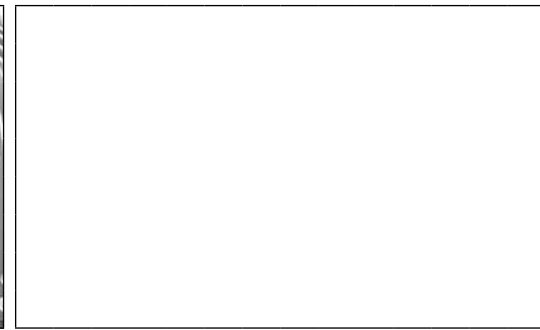
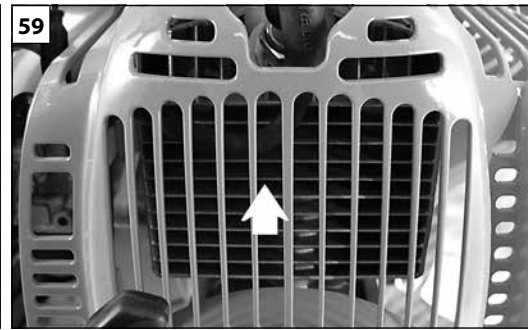
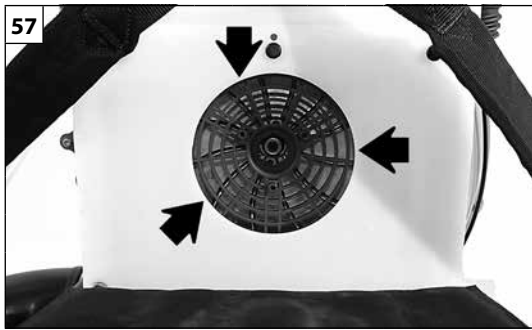

Português	Ελληνικά	Türkçe
<p align="center"><b>ARMAZENAGEM</b></p>	<p align="center"><b>ΑΠΟΘΗΚΕΥΣΗ</b></p>	<p align="center"><b>MUHAFAZA</b></p>
<p>Quando tiver de deixar a máquina parada por longos períodos de tempo:</p> <ul style="list-style-type: none"> <li>- Esvazie e limpe os depósitos de combustível e óleo num local bem ventilado.</li> <li>- Elimine o combustível e o óleo segundo as normas e respeitando o meio ambiente.</li> <li>- Para esvaziar o carburador, ligue o motor e aguarde que este pare (deixar a mistura no carburador poderá originar danos nas membranas).</li> <li>- Limpe bem as aberturas de refrigeração da cobertura do grupo de arranque (Fig.57), o filtro de ar (Fig.58) e as aletas do cilindro (Fig.59).</li> <li>- Guarde a máquina num local seco, de preferência não em contacto directo com o solo, longe de fontes de calor e com os depósitos vazios.</li> <li>- Os procedimentos de activação após uma armazenagem durante o Inverno são os mesmos que os efectuados para o arranque normal da máquina (pág.74-78).</li> </ul> <p><b>DEMOLIÇÃO E ELIMINAÇÃO</b></p> <p>Quando o pulverizador for definitivamente descartado, por esgotamento do serviço, é aconselhável lavá-lo com a máxima atenção para remover resíduos de produto químico. Boa parte dos materiais usados na construção do pulverizador são recicláveis; todos os metais (aço, alumínio, latão) podem ser entregues a um ferro-velho comum. Para mais informações, dirija-se ao normal serviço de recolha de resíduos da sua área de residência. A eliminação dos resíduos resultantes da demolição da máquina deverá ser efectuada no pleno respeito com o meio ambiente, evitando poluir o solo, o ar e a água.</p> <p><b>Em qualquer caso, devem respeitar-se as legislações locais em vigor na matéria.</b></p>	<p>Όταν το μηχάνημα δεν πρόκειται να χρησιμοποιηθεί για μεγάλο χρονικό διάστημα:</p> <ul style="list-style-type: none"> <li>- Αδειάστε και καθαρίστε το ρεζερβουάρ καυσίμου και το δοχείο λαδιού σε καλά αεριζόμενο χώρο.</li> <li>- Τα καύσιμα και τα λάδια πρέπει να απορρίπτονται σύμφωνα με τη νομοθεσία και με τρόπο ασφαλή για το περιβάλλον.</li> <li>- Για να αδειάσετε το καρμπρατέρ, βάλτε μπροστά τον κινητήρα και περιμένετε μέχρι να σβήσει (εάν αφήσετε το μείγμα στο καρμπρατέρ μπορεί να προκληθεί ζημιά στις μεμβράνες).</li> <li>- Καθαρίστε προσεκτικά τις σχισμές ψύξης του περιβλήματος της μίζας (εικ. 57), το φίλτρο αέρα (εικ. 58) και τα πτερύγια του κυλίνδρου (εικ. 59).</li> <li>- Αποθηκεύστε το μηχάνημα σε στεγνό χώρο, χωρίς να έρχεται σε άμεση επαφή με το δάπεδο, εάν είναι δυνατό, μακριά από πηγές θερμότητας και με τα ρεζερβουάρ κενά.</li> <li>- Η διαδικασία για τη χρήση του μηχανήματος μετά την περίοδο χειμερινής αποθήκευσης είναι ίδια με εκείνη που απαιτείται για την κανονική εκκίνηση του μηχανήματος (σελ. 74-78).</li> </ul> <p><b>ΔΙΑΛΥΣΗ ΚΑΙ ΔΙΑΘΕΣΗ</b></p> <p>Όταν ο ψεκαστήρας τίθεται εκτός υπηρεσίας, είναι σκόπιμο να πλένεται πολύ προσεκτικά για να απομακρυνθούν τα υπολείμματα χημικών προϊόντων. Πολλά από τα υλικά που χρησιμοποιούνται για την κατασκευή του ψεκαστήρα είναι ανακυκλώσιμα. Όλα τα μέταλλα (χάλυβας, αλουμίνιο, ορείχαλκος) μπορούν να παραδοθούν σε ειδικά κέντρα ανακύκλωσης. Για πληροφορίες απευθυνθείτε στην υπηρεσία ανακύκλωσης απορριμμάτων της περιοχής σας. Η διάθεση των απορριμμάτων από τη διάλυση του μηχανήματος πρέπει να γίνεται σύμφωνα με τους κανόνες προστασίας του περιβάλλοντος, αποφεύγοντας τη ρύπανση του εδάφους, του αέρα και του νερού.</p> <p><b>Σε κάθε περίπτωση πρέπει να τηρείται η ισχύουσα τοπική νομοθεσία.</b></p>	<p>Makine uzun bir süre kullanılmayacaksa:</p> <ul style="list-style-type: none"> <li>- İyi havalandırılmış bir yerde yakıt ve yağ depolarını boşaltın ve temizleyin.</li> <li>- Yakıtı ve yağı çevresel koşullara dikkat ederek ve yönetmeliklere uygun şekilde imha ediniz.</li> <li>- Yakıtı boşaltmak için, motoru çalıştırın ve durmasını bekleyin (karışım yakıt içine bırakıldığında çeperler hasar görebilir).</li> <li>- Çalıştırma tertibatının soğutma panellerini (Şekil 57), hava filtresini (Şekil 58) ve silindir kanatçıklarını (Şekil 59) iyice temizleyiniz.</li> <li>- Makinenizi kuru ortamlarda, mümkün olduğu kadar yer ile doğrudan temas etmeyecek biçimde, ısı kaynaklarından uzak ve deposu boş şekilde muhafaza edin.</li> <li>- Bir kış mevsiminden sonra tekrar çalıştırma ile ilgili prosedürler, makinenin normal çalıştırma için geçerli prosedürleri ile aynıdır (syf. 74-78).</li> </ul> <p><b>İMHA VE DE-MONTAJ</b></p> <p>Atomizer cihazı artık bir daha kullanılmamak üzere kaldırılacak ise, kimyasal ürün kalıntılarını yok etmek amacıyla cihazı çok dikkatli bir şekilde yıkayıp temizlemek uygun olacaktır. Tedarik edilen pulverizatör malzemelerinden iyi durumda olanlar yeniden dönüşüme tabi tutulabilirler; tüm metal aksamlar (çelik, alüminyum, pirinç) normal bir demir geri-dönüştürme merkezine verilebilir. Daha detaylı bilgi için, bölgenizdeki yerel toplama servisine danışınız. Atılan/imha edilen cihazdan geri kalan demonte aksamlar toprak, hava ve suyu kirletmemeye dikkat ederek yok edilmelidir.</p> <p><b>Her zaman için bu konu ile ilgili yürürlükteki yerel kanunlara riayet edilmelidir.</b></p>

--	--	--	--

Česky	Русский	Polski
SKLADOVÁNÍ	ХРАНЕНИЕ	PRZECHOWYWANIE
<p>Když nebudete stroj po dlouhou dobu používat:</p> <ul style="list-style-type: none"> <li>- Na dobře větraném místě vyprázdněte a vyčistěte palivovou nádržku.</li> <li>- Palivo likvidujte podle předpisů a s ohledem na ochranu životního prostředí.</li> <li>- Karburátor vyprázdněte tak, že spustíte motor, a počkáte, až se zastaví (zbytek směsi v karburátoru by mohl poškodit membrány).</li> <li>- Pečlivě očistěte chladicí štěrby v krytu startovací jednotky (obr. 57), vzduchový filtr (obr. 58) a žebra válce (obr. 59).</li> <li>- Stroj skladujte na suchém místě, pokud možno ne přímo na zemi, v dostatečné vzdálenosti od tepelných zdrojů a s prázdnými nádržemi.</li> <li>- Postup pro uvedení do provozu po zimním uložení je stejný jako postup při normálním spouštění stroje (str. 75-79).</li> </ul> <p><b>DEMONTÁŽ A LIKVIDACE</b></p> <p>Jestliže již nechcete závodový rosič používat a chcete jej vyřadit z provozu, pečlivě jej umyjte, abyste odstranili zbytky chemických přípravků.</p> <p>Velká část materiálů použitých k jeho výrobě je recyklovatelná; všechny kovy (ocel, hliník, mosaz) je možné odevzdat do normální sběrný železných kovů.</p> <p>Informace o sběrných získáte na úřadu pro sběr odpadu v místě svého bydliště.</p> <p>Likvidace odpadu z výrobku musí probíhat v souladu s ochranou životního prostředí a nesmí dojít ke znečištění půdy, vzduchu a vody.</p> <p><b>V každém případě je nutné dodržet příslušné platné místní předpisy.</b></p>	<p>Если машина длительное время не будет использоваться, выполните следующие операции:</p> <ul style="list-style-type: none"> <li>- Опорожните и очистите топливный и масляный баки в хорошо проветриваемом месте.</li> <li>- Утилизируйте топливо и масло согласно находящемуся в силе законодательству о защите окружающей среды.</li> <li>- Чтобы опорожнить карбюратор, запустите двигатель и позвольте ему работать до остановки (в случае если в карбюраторе останется топливная смесь, мембраны могут повредиться).</li> <li>- Тщательно очистите вентиляционные отверстия на картере узла запуска (Рис. 57), воздушный фильтр (Рис. 58) и оребрение цилиндра (Рис. 59).</li> <li>- Храните машину в сухом месте, по возможности, не в прямом контакте с грунтом, вдали от источников тепла и с пустыми баками.</li> <li>- Процедура ввода в эксплуатацию после периода зимнего хранения идентична той, которая используется при обычном запуске машины (стр.75-79).</li> </ul> <p><b>УТИЛИЗАЦИЯ</b></p> <p>В случае окончательного вывода распылителя из эксплуатации его следует промыть с максимальной тщательностью для удаления остатков химических продуктов.</p> <p>Значительная часть материалов, использованных в конструкции распылителя, может быть вторично использована; все металлы (сталь, алюминий, латунь) можно сдать в обычные пункты приема металлов.</p> <p>За информацией обращайтесь в местную службу по приемке и сбору отходов.</p> <p>Утилизацию машины следует производить с соблюдением норм защиты окружающей среды, не допуская при этом загрязнения почвы, воздуха и воды.</p> <p><b>В любом случае необходимо соблюдение действующих в этом отношении местных норм.</b></p>	<p>Gdy urządzenie nie będzie używane przez dłuższy czas:</p> <ul style="list-style-type: none"> <li>- Opróżnić i oczyścić zbiornik paliwa i oleju w miejscu, w którym zapewniona jest dobra wentylacja.</li> <li>- Zutyliзовать paliwo i olej zgodnie z obowiązującymi przepisami, w sposób przyjazny dla środowiska.</li> <li>- Aby opróżnić gaźnik, uruchomić silnik i odczekać, dopóki się nie zatrzyma (pozostawianie mieszanki w gaźniku może spowodować uszkodzenie membran).</li> <li>- Wyczyścić dokładnie otwory chłodzące pokrywy rozrusznika (rys. 57), filtr powietrza (rys. 58) oraz żeberka cylindra (rys. 59).</li> <li>- Przechowywać urządzenie w suchym pomieszczeniu, w miarę możliwości nie bezpośrednio na podłożu, z dala od źródeł ciepła i z opróżnionymi zbiornikami.</li> <li>- Procedura uruchomienia po sezonie zimowym jest taka sama, jak podczas zwykłego uruchomienia urządzenia (str. 75-79).</li> </ul> <p><b>DEMONTAŻ ORAZ UTYLIZACJA</b></p> <p>Gdy rozpylacz ma ostatecznie być złomowany w związku z zakończeniem jego przydatności, należy go przemyć, zwracając szczególną uwagę, aby usunąć pozostałości produktów chemicznych.</p> <p>Większa część materiałów wykorzystanych do budowy urządzenia nadaje się na surowce wtórne; wszystkie metale (stal, aluminium, mosiądz) można oddać w punktach skupu złomu.</p> <p>Aby uzyskać dalsze informacje, należy skontaktować się z lokalnym punktem utylizacji odpadów.</p> <p>Utylizacja odpadów powstałych w wyniku demontażu urządzenia powinna zostać przeprowadzona zgodnie z przepisami dotyczącymi ochrony środowiska i w taki sposób, aby nie zanieczyścić gleby, powietrza ani wody.</p> <p><b>W każdym przypadku należy przestrzegać obowiązujących przepisów.</b></p>

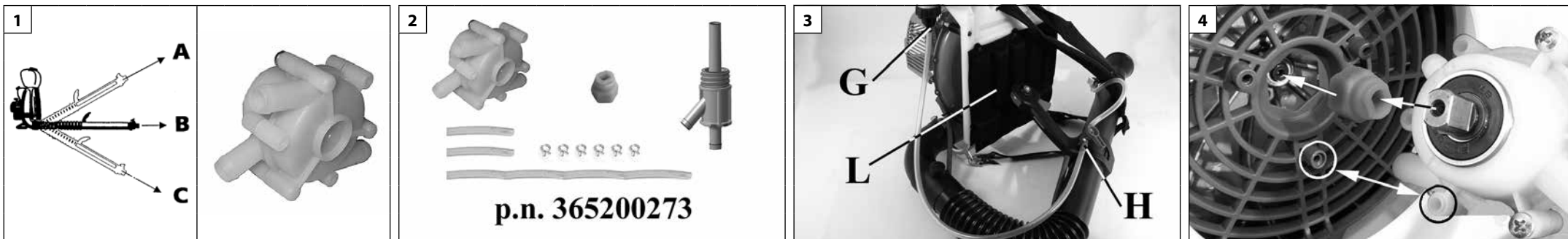

Português	Ελληνικά	Türkçe
<p align="center"><b>MONTAGEM DO KIT BOMBA BOOSTER</b></p>	<p align="center"><b>ΣΥΝΑΡΜΟΛΟΓΗΣΗ ΚΙΤ ΕΝΙΣΧΥΤΙΚΗΣ ΑΝΤΛΙΑΣ (BOOSTER)</b></p>	<p align="center"><b>BOOSTER POMPASI MONTAJ KİTİ</b></p>
<p>A bomba booster garante um fluxo constante também com o tubo de lançamento inclinado para cima, ou para baixo (Fig. 1).</p> <p>Kit para bomba booster cód. 365200273R (OPCIONAL) (Fig.2):</p> <ol style="list-style-type: none"> <li>1) Bomba booster</li> <li>2) Junta</li> <li>3) União</li> <li>4) 2 tubos L=320 mm - 1 tubo L=1.380 mm</li> <li>5) n.6 braçadeiras</li> </ol> <p><b>MONTAGEM</b></p> <ul style="list-style-type: none"> <li>- Desmontar o tubo que liga o depósito de líquidos (desapertar a união) à torneira dos líquidos (retirar a braçadeira) (Fig. 3).</li> <li>- Retirar o saco da mochila.</li> <li>- Montar a junta na sede hexagonal da grelha e depois introduzir a bomba booster (Fig.4). <b>NB: faça coincidir a sede inferior da grelha com encaixe com a da bomba (Fig. 4).</b> Fixar a bomba com os três parafusos (A, Fig.5).</li> <li>- Apertar a união (B, Fig.6) na sua sede.</li> <li>- Ligar os 2 tubos L=320 mm C e D como indicado na Fig. 5-7 com as braçadeiras F.</li> <li>- Ligar o tubo L=1.380 mm E, como indicado na Fig. 5-8, com as braçadeiras F.</li> </ul> <p><b>⚠️ ATENÇÃO! – Não utilize a bomba booster para distribuir produtos em pó, pois pode estragá-la gravemente.</b></p>	<p>Η αντλία booster εξασφαλίζει σταθερή παροχή ακόμη και όταν ο σωλήνας ρίψης έχει κλίση προς τα πάνω ή προς τα κάτω (εικ. 1).</p> <p>Κιτ για ενισχυτική αντλία (booster), κωδ. 365200273R (ΠΡΟΑΙΡΕΤΙΚΟ) (εικ. 2):</p> <ol style="list-style-type: none"> <li>1) Ενισχυτική αντλία (booster)</li> <li>2) Σύνδεσμος</li> <li>3) Ρακόρ</li> <li>4) 2 σωλήνες M=320 mm - 1 σωλήνας M=1,380 mm</li> <li>5) 6 σφιγκτήρες</li> </ol> <p><b>ΣΥΝΑΡΜΟΛΟΓΗΣΗ</b></p> <ul style="list-style-type: none"> <li>- Αφαιρέστε το σωλήνα που συνδέει το ρεζερβουάρ δοχείων (ξεβιδώστε το ρακόρ) με τη στρόφιγγα υγρών (αφαιρέστε το σφιγκτήρα) (εικ. 3).</li> <li>- Αφαιρέστε το μαξιλαράκι του σακιδίου.</li> <li>- Τοποθετήστε το σύνδεσμο στην εξαγωνική υποδοχή της γρίλιας και εισάγετε, στη συνέχεια, την ενισχυτική αντλία (booster) (εικ. 4). <b>ΣΗΜ: ευθυγραμμίστε την κάτω υποδοχή με την κοιλότητα της γρίλιας με εκείνη της αντλίας (εικ. 4).</b> Στερεώστε την αντλία με τις τρεις βίδες (A, εικ. 5).</li> <li>- Βιδώστε το ρακόρ (B, εικ. 6) στη θέση του.</li> <li>- Συνδέστε τους 2 σωλήνες M=320 mm C και D όπως φαίνεται στην εικ. 5-7 με τους σφιγκτήρες F.</li> <li>- Συνδέστε το σωλήνα M=1,380 mm E όπως φαίνεται στην εικ. 5-8 με τους σφιγκτήρες F.</li> </ul> <p><b>⚠️ ΠΡΟΣΟΧΗ! - Μη χρησιμοποιείτε την αντλία booster με προϊόντα σε σκόνη. Μπορεί να υποστεί σοβαρές βλάβες.</b></p>	<p>Pompası yukarıya veya aşağıya doğru eğilmiş üfleyici/fan borusu ile sabit bir kapasite sağlamaktadır (Şekil.1).</p> <p>Booster pompası kiti kod no. 365200273R (OPSİYONEL) (Şekil.2):</p> <ol style="list-style-type: none"> <li>1) Booster pompası</li> <li>2) Bağlantı parçası</li> <li>3) Rakor</li> <li>4) 2 adet L=320 mm boru- 1 adet L=1.380 mm boru</li> <li>5) 6 adet bandaj</li> </ol> <p><b>MONTAJ</b></p> <ul style="list-style-type: none"> <li>- Sıvı tankını (rakoru sökünüz) sıvı musluğuna (bandajı çıkarınız) bağlayan boruyu sökünüz (Şekil 3).</li> <li>- Çantanın minderini çıkarınız.</li> <li>- Bağlantı parçasını izgaranın altigen yuvasına takınız ve booster pompasını takınız (Şekil4). <b>Not: alttaki yuvayı izgaranın deliğine ve pompanın deliğine karşılık getiriniz (Şekil 4).</b> Pompayı üç vida ile sabitleyiniz (A, Şekil5).</li> <li>- Rakoru (B, Şekil6) yuvaya vidalayınız.</li> <li>- 2 adet L=320 mm boruyu (C ve D) F bandajları ile Şekil 5-7'de gösterildiği gibi bağlayınız.</li> <li>- L=1.380 mm E borusunu F bandajları ile Şekil 5-8'de gösterildiği gibi bağlayınız.</li> </ul> <p><b>⚠️ DİKKAT! – Tozun dağıtımını sağlamak için pompa booster kullanmayınız. Ciddi bir hasara yol açabilir.</b></p>



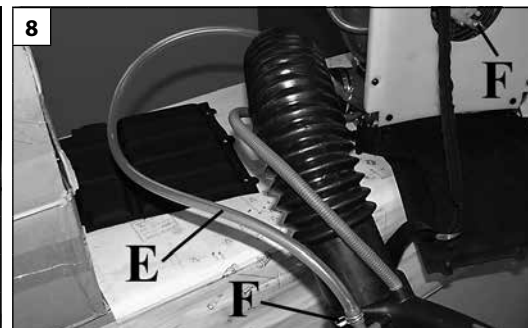
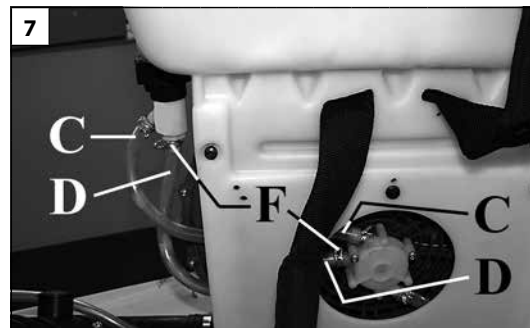
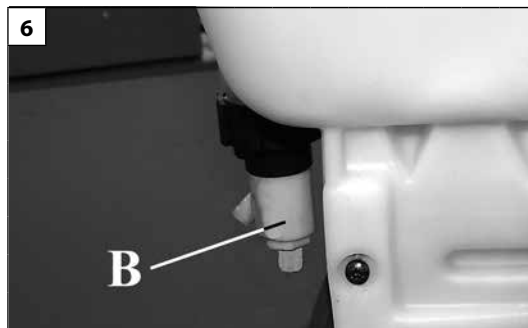
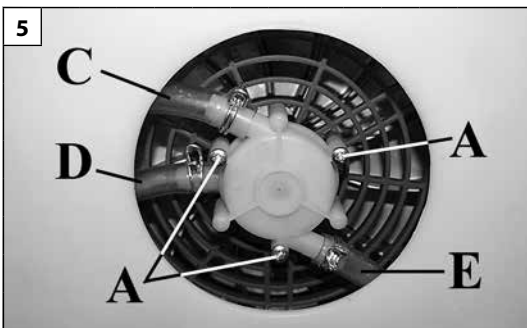

Česky	Русский	Polski
<p align="center"><b>MONTÁŽ SOUPRAVY ČERPADLA BOOSTER</b></p>	<p align="center"><b>МОНТАЖ КОМПЛЕКТА БУСТЕРНОГО НАСОСА</b></p>	<p align="center"><b>MONTAŻ ZESTAWU POMPY BOOSTER</b></p>
<p>Čerpadlo booster zaručuje stálý průtok i s rozprašovací trubkou nakloněnou směrem nahoru nebo dolů (obr.1).</p> <p>Souprava pro čerpadlo booster obj.č. 365200273R (VOLITELNÁ MOŽNOST) (obr.2):</p> <ol style="list-style-type: none"> <li>1) Čerpadlo booster</li> <li>2) Spojka</li> <li>3) Přípojka</li> <li>4) 2 ks hadice L=320 mm - 1 ks hadice L=1.380 mm</li> <li>5) 6 ks pružné spony</li> </ol> <p><b>MONTÁŽ</b></p> <ul style="list-style-type: none"> <li>- Odmontujte trubku, která spojuje nádrž na kapalinu (odšroubujte přípojku) s kohoutem kapaliny (odstraňte sponu) (obr. 3).</li> <li>- Odstraňte polštář zádového popruhu.</li> <li>- Nasadte spojku do šestihránného sedla mřížky a pak vložte čerpadlo booster (obr.4). Pozn.: sedlo musí dole sedět s vybraním mřížky a čerpadla (obr. 4). Čerpadlo připevněte třemi šrouby (A, obr.5).</li> <li>- Zašroubujte přípojku (B, obr.6) do jejího usazení.</li> <li>- Připojte 2 hadice L=320 mm C a D, jak je znázorněno na obr.5-7 pomocí spon F.</li> <li>- Připojte hadici L=1.380 mm E, jak je znázorněno na obr. 5-8 pomocí připevňovacích spon F.</li> </ul> <p><b>⚠ UPOZORNĚNÍ! - K rozprašování práškových produktů čerpadlo booster nepoužívejte! Mohlo by se vážně poškodit.</b></p>	<p>Бустрный насос обеспечивает постоянный расход жидкости даже в том случае, когда труба распылителя направлена вверх или вниз (Рис.1).</p> <p>Комплект бустерного насоса, код 365200273R (ОПЦИЯ) (Рис.2):</p> <ol style="list-style-type: none"> <li>1) Бустерный насос</li> <li>2) Муфта</li> <li>3) Фитинг</li> <li>4) 2 трубки L=320 мм – 1 трубка L=1380 мм</li> <li>5) 6 хомутов</li> </ol> <p><b>МОНТАЖ</b></p> <ul style="list-style-type: none"> <li>- Снимите трубку, соединяющую бачок для химикатов (открутите фитинг) с краном (снимите хомут (Рис.3).</li> <li>- Снимите подушку ранца.</li> <li>- Установите муфту в шестигранное гнездо решетки и затем установите бустерный насос (Рис.4). Примечание: совместите гнездо в нижней части решетки с соответствующей частью насоса (Рис. 4). Закрепите насос тремя винтами (А, Рис.5).</li> <li>- Закрутите на свое место фитинг (В, Рис.6).</li> <li>- Соедините 2 трубки С и D длиной 320 мм, как показано на Рис.7 и закрепите их хомутами F.</li> <li>- Соедините трубку E длиной 1380 мм, как показано на Рис.8 и скрепите ее хомутами F.</li> </ul> <p><b>⚠ ВНИМАНИЕ! - Нельзя пользоваться бустрным насосом для распыления порошка. Это может серьезно повредить насос.</b></p>	<p>Pompka booster C gwarantuje stały przepływ również gdy rura rozpylająca pochylona jest w dół lub w górę. (Rys. 1).</p> <p>Zestaw pompy booster kod 365200273R (OPCJA) (Rys. 2):</p> <ol style="list-style-type: none"> <li>1) Pompa booster</li> <li>2) Złącze</li> <li>3) Złączka</li> <li>4) 2 rury dł. = 320 mm - 1 rura dł. = 1.380 mm</li> <li>5) 6 zacisków</li> </ol> <p><b>MONTAŻ</b></p> <ul style="list-style-type: none"> <li>- Odłączyć rurę łączącą zbiornik płynów (odkręcić złączkę) z kurkiem płynów (zdjąć zacisk) (Rys. 3).</li> <li>- Zdjąć poduszkę plecaka.</li> <li>- Zamontować złącze w sześciokątnym gnieździe kraty i założyć pompę booster (Rys. 4). UWAGA: dopasować gniazdo z zagłębieniem w dole kraty z elementem pompy (Rys. 4). Zamocować pompę przy użyciu trzech śrub (A, Rys. 5).</li> <li>- Dokręcić złączkę (B, Rys. 6) w gnieździe.</li> <li>- Połączyć 2 rury dł. = 320 mm C i D, tak jak to pokazano na Rys. 7 przy użyciu zacisków F.</li> <li>- Połączyć rurę dł. = 1.380 mm E tak, jak to pokazano na Rys. 8 przy użyciu zacisków F.</li> </ul> <p><b>⚠ UWAGA! – Nie stosować pompki booster do rozpylania produktów w proszku. Pompka mogłaby się zepsuć.</b></p>

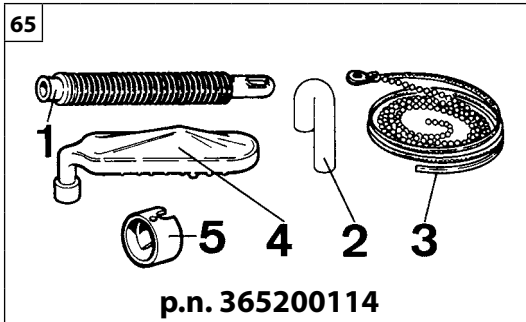

p.n. 365200114

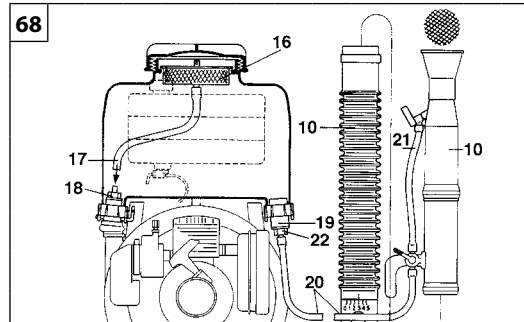
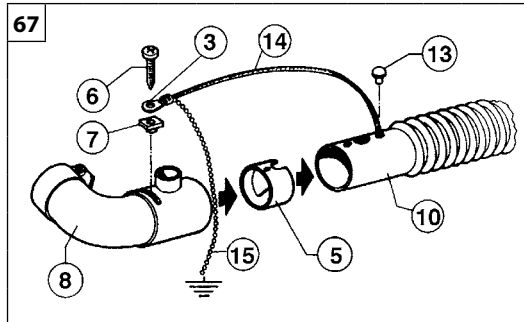
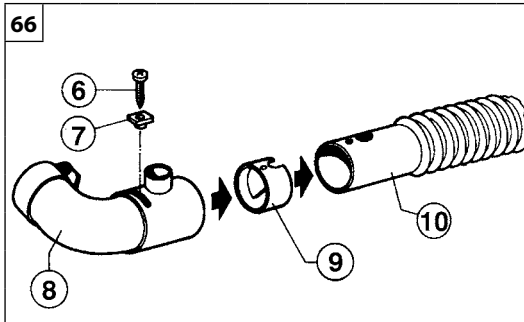

Português

## PREPARAÇÃO DA MÁQUINA PARA A DISTRIBUIÇÃO DE PRODUTOS EM PÓ

### Kit para distribuição dos pós OPCIONAL (Fig. 65):

- 1) Tubo flexível
- 2) Dosador
- 3) Corrente completa de cabo de cobre
- 4) Dispositivo agitador dos pós
- 5) Manguito com defletor

### FIG. 66-67

- Desaperte o parafuso (6); retire o distanciador (7) e desenfie o tubo de lançamento (10) do manguito (8).
- Retire o manguito (9) dentro do tubo de lançamento (10) e substitua-o com o manguito (5) com defletor (introduza o manguito 5 do lado indicado na figura).
- Monte novamente o tubo de lançamento (10), o distanciador (7), a corrente completa (3) e o parafuso (6). Verifique que o tubo de lançamento (10) possa rodar para permitir a dosagem dos pós na saída; se estiver bloqueado desaperte o parafuso (6).
- Retire o tubo de lançamento (10) a tampa (13), e introduza no orifício apropriado o cabo de cobre (14). Deixe a corrente (15) livre de tocar o solo.

### FIG. 68-69

- Retire do tanque o filtro (16), o tubo (17) e a junta (18).
- Introduza o dispositivo do agitador dos pós (4) e o dosador (2).
- Retire da junta (19) o tubo transparente (20-21) e a redução (22); introduza o tubo flexível (1). A outra extremidade deve ser introduzida no tubo (10) depois de ter retirado a tampa de fechamento (13).
- A saída dos pós é regulada por intermédio da rotação do tubo (10) com referimento às diferentes posições (12) indicadas perto da tampa (13).

**⚠ ATENÇÃO!** – É fundamental utilizar sempre a corrente de cobre (3, Fig. 65). A inobservância pode provocar a combustão de pós ignífugos (enxofre, etc.) derivada de cargas electrostáticas.

**⚠ ATENÇÃO!** – Não utilize a bomba booster para distribuir produtos em pó, pois pode estragá-la gravemente.

Ελληνικά

## ΠΡΟΕΤΟΙΜΑΣΙΑ ΤΟΥ ΜΗΧΑΝΗΜΑΤΟΣ ΓΙΑ ΤΗ ΔΙΑΣΠΟΡΑ ΠΡΟΪΟΝΤΩΝ ΣΕ ΣΚΟΝΗ

### ΠΡΟΑΙΡΕΤΙΚΟ ΚΙΤ ΔΙΑΣΠΟΡΑΣ ΠΡΟΪΟΝΤΩΝ ΣΕ ΣΚΟΝΗ (Εικ.65):

- 1) Εύκαμπτος σωλήνας
- 2) Δοσομετρητής
- 3) Αλυσίδα με χάλκινο σύρμα
- 4) Αναδευτήρας σκόνης
- 5) Μούφα με εκτροπέα

### Εικ. 66-67

- Ξεβιδώστε τη βίδα (6). Αφαιρέστε το διαχωριστικό (7) και βγάλτε το σωλήνα ρίψης (10) από τη μούφα (8).
- Βγάλτε τη μούφα (9) από το εσωτερικό του σωλήνα ρίψης (10) και αντικαταστήστε τον με τη μούφα (5) με εκτροπέα (βάλτε τη μούφα 5 από την πλευρά που δείχνει η εικόνα).
- Ξαναβάλτε το σωλήνα ρίψης (10), το διαχωριστικό (7), την αλυσίδα (3) και τη βίδα (6). Βεβαιωθείτε ότι ο σωλήνας ρίψης (10) μπορεί να γυρίζει για να επιτρέψετε τη δοσομέτρηση της σκόνης στην έξοδο. Αν μπλοκάρει χαλαρώστε τη βίδα (6).
- Βγάλτε από το σωλήνα ρίψης (10) την τάπα (13) και περάστε στην ειδική τρύπα το χάλκινο σύρμα (14). Αφήστε ελεύθερη την αλυσίδα (15) να ακουμπήσει στο έδαφος.

### Εικ. 68-69

- Βγάλτε από το δοχείο το φίλτρο (16), το σωλήνα (17) και το ρακόρ (18).
- Βάλτε τον αναδευτήρα σκόνης (4) και το δοσομετρητή (2).
- Αφαιρέστε από το ρακόρ (19) το διαφανή σωλήνα (20-21) και το μειωτήρα (22). Βάλτε τον εύκαμπτο σωλήνα (1). Η άλλη άκρη πρέπει να μπει στο σωλήνα (10) αφού πρώτα βγάλετε την τάπα (13).
- Η έξοδος της σκόνης ρυθμίζεται γυρίζοντας το σωλήνα (10) έχοντας σαν αναφορά τις διάφορες θέσεις (12) που υπάρχουν κοντά στην τάπα (13).

**⚠ ΠΡΟΣΟΧΗ!** - Είναι πολύ σημαντικό να χρησιμοποιείτε πάντα τη χάλκινη αλυσίδα (3, Εικ. 65). Η μη χρήση της μπορεί να προκαλέσει την καύση της πιο εύφλεκτης σκόνης (θείο, κλπ.) λόγω των ηλεκτροστατικών εκκενώσεων.

**⚠ ΠΡΟΣΟΧΗ!** - Μη χρησιμοποιείτε την αντλία booster με προϊόντα σε σκόνη. Μπορεί να υποστεί σοβαρές βλάβες.

Türkçe

## MAKİNENİN SPREYLEME İŞLEMİ İÇİN HAZIRLANMASI

### OPSİYONEL Toz Dağıtım Kiti (Şekil 65):

- 1) Esnek plastik boru
- 2) Flovmetre
- 3) Zincirli bakır kablo
- 4) Du borusu
- 5) Tozlama bileziği

### Şekil 66-67

- Vidayı (6) ve ara halkasını (7) çıkararak üfleme hortumunu (10) dirsekli borudan (8) çıkarın.
- Dirsek bileziğini (9) üfleme hortumundan (10) çıkararak yerine şekilde görüldüğü gibi tozlama bileziğini (5) takın.
- Üfleme hortumunu (10), ara halkasını (7), kısa zinciri (3) ve vidayı (6) geri monte edin. Üfleme hortumu (10) rahatça dönerек tozun dağılmasına izin vermelidir. Dönemezse vidayı (6) gevşetin.
- Üfleme hortumundan (10) plastik tıpayı (13) çıkararak deliğe bakır kabloyu (14) sokun. Zincir (15) boşta kalarak, yere değmelidir.

### Şekil 68-69

- Kimyasal madde deposundan filtreyi (16), basınç hortumunu (17) ve nipel (18) çıkarın.
- Dış borusunu (4) flovmetreye (2) bağlayın.
- Bağlantıdan (19) su hortumlarını (20-21) ve nipel (22) çıkarın; esnek plastik borunun bir ucunu (1) bağlantıya (19), diğer ucunu da tıpayı (13) çıkardıktan sonra üfleme hortumuna (10) sokun.
- Toz miktarını kontrol etmek için, üfleme hortumunu (10) tıpanın (13) yakınındaki 0÷5 arasında derecelendirilmiş rakamlardan (12) birine doğru çevirin.

**⚠ DİKKAT!** – Bakır zinciri (3, Şekil 65) sürekli olarak kullanmanız büyük önem taşımaktadır. Kullanım ihmali, elektrostatik boşaltımdan dolayı kolayca alev alan tozların (kükürt, vs.) yanmasına neden olabilir.

**⚠ DİKKAT!** – Tozun dağıtımını sağlamak için pompa booster kullanmayınız. Ciddi bir hasara yol açabilir.

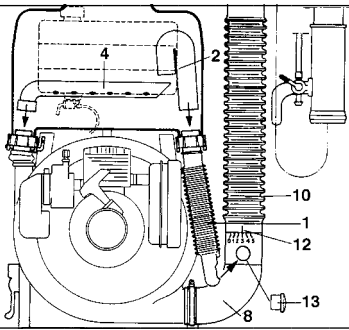

## Česky

### PŘÍPRAVA PŘÍSTROJE K ROZPRAŠOVÁNÍ PRÁŠKOVÝCH PRODUKTŮ

#### Souprava k rozprašování práškových produktů VOLITELNĚ (obr. 65):

- 1) Ohebná plastová hadice
- 2) Regulátor průtoků
- 3) Měděný kabel s řetízkem
- 4) Mísící trubice
- 5) Pouzdro s deflektorem

#### OBR. 66-67

- Demontujte šroub (6), vložku (7) a vytáhněte trubici rosiče (10) z kolena (8).
- Demontujte pouzdro kolena (9) z trubice (10) a zaměňte jej za pouzdro s deflektorem (5). (Vsuňte pouzdro s deflektorem 5 jak je ukázáno na obrázku).
- Namontujte zpět trubici rosiče (10), vložku (7), očko řetízku (3) a šroub (6). Zkontrolujte zda lze otáčet trubicí (10), a je tak umožněno proudění prášku: pokud se trubice neotáčí, povolte šroub (6).
- Z trubice (10) odstraňte plastovou záslepku (13), vsuňte do otvoru měděný kabel (14) a ponechejte řetízek (15) dotýkat se volně země.

#### OBR. 68-69

- Z nádržky na chemikálie vyjměte filtrační sítko (16), tlakovou hadici (17) a nátrubek (18).
- Připojte trubici (4) a regulátor průtoků (2).
- Odpojte šroubení (19), hadici pro přívod postřiku (20-21) a nátrubek (22), namontujte ohebnou plastovou hadici (1), druhý konec nasadte na práškovací trubicí (10), po demontáži krytky (13).
- Regulace množství prášku se provádí otáčením trubice (10) do odpovídající polohy (12) - viz. stupnici v blízkosti krytky (13).

**⚠ UPOZORNĚNÍ!** – Používání měděného řetízku (obr. 65, 3) je velmi důležité. Bez tohoto řetízku může docházet ke spalování hořlavějších prachových částic (síra apod.) v důsledku elektrostatického výboje.

**⚠ UPOZORNĚNÍ!** - K rozprašování práškových produktů čerpadlo booster nepoužívejte! Mohlo by se vážně poškodit.

## Русский

### ПОДГОТОВКА АГРЕГАТА К РАСПЫЛЕНИЮ ПОРОШКООБРАЗНЫХ ПРОДУКТОВ

#### Комплект для распыления порошкообразных продуктов поставляется ПО ЗАКАЗУ (Рис. 65):

- 1) Эластичная пластиковая трубка.
- 2) Труба распылителя.
- 3) Медный провод с цепочкой.
- 4) Трубка взбалтывания (перемешивания).
- 5) Дефлектор цилиндра.

#### РИС. 66-67

- Отвинтить шуруп (6), снять прокладку (7) и отсоединить трубу распылителя (10) от локтевого рукава (8).
- Извлеките цилиндр (9) из внутренней части трубы распылителя (10) и замените его рукавом дефлектора (5) (установить дефлектор 5 как показано на рисунке).
- Соединить трубу распылителя (10), прокладку (шайбу 7), маленькую цепь (3) и шуруп (6). Проверьте, может ли труба распылителя (10) вращаться, распыляя материал; если она не вращается, ослабьте шуруп (6).
- Извлеките из трубы распылителя (10) пластиковую пробку (13) и вставьте в отверстие медный провод (14) так, чтобы цепь (15) свободно свисала до земли.

#### РИС. 68-69

- Извлеките из бака для химических смесей фильтр (16), трубку давления (17) и ниппель (18).
- Соединить трубку взбалтывания (4) с трубой распылителя (2).
- Отсоединить от муфты (19) трубки для жидкости (20-21) и ниппель (22); присоединить эластичную пластиковую трубу (1) к распылительной трубе (10) после снятия заглушки (13).
- Регулировать распыление порошка можно поворотом трубы распылителя (10), устанавливая разные положения (12), рядом с пробкой (13).

**⚠ ВНИМАНИЕ!** - Всегда используйте медную цепочку (3, Рис. 65). При отсутствии цепочки электростатически заряды могут вызывать загорание легковоспламеняющихся пылевидных материалов (сры и т.п.).

**⚠ ВНИМАНИЕ!** - Нельзя пользоваться бустерным насосом для распыления порошка. Это может серьезно повредить насос.

## Polski

### PRZYGOTOWANIE URZĄDZENIA DO ROZPYLANIA PRODUKTÓW W PROSZKU

#### Zestaw do rozpylania proszków - OPCJONALNE (Rys.65):

- 1) Przewód rurowy giętki
- 2) Dozownik
- 3) Przewód miedziany wraz z łańcuszkiem
- 4) Mieszalnik proszku
- 5) Tuleja z deflektorem

#### RYS. 66-67

- Odkręć śrubę (6), wyjąć przekładkę i wyjąć rurę rozpylającą (10) z tulei (8).
- Wyjąć tuleję (9) znajdującą się wewnątrz rury rozpylającej (10) i wymienić ją na tuleję (5) z deflektorem (włożyć tuleję 5 od strony pokazanej na rysunku).
- Założyć z powrotem rurę rozpylającą (10), przekładkę (7), łańcuszek (3) i śrubę (6). Sprawdzić, czy rura rozpylająca (10) może się obracać tak, aby umożliwić rozpylanie proszku u jej wylotu; jeśli rura jest zablokowana, złuzować śrubę (6).
- Zdjąć z rury rozpylającej (10) korek (13) i włożyć do odpowiedniego otworu przewód miedziany (14). Pozostawić łańcuszek (15) tak, aby swobodnie dotykał podłoża.

#### RYS.68-69

- Wyjąć ze zbiornika filtr (16), rurę (17) i łącznik (18).
- Włożyć mieszalnik proszku (4) i dozownik (2).
- Wyjąć z łącznika (19) rurę przezroczystą (20-21) i tuleję redukcijną (22); włożyć do niego giętki przewód rurowy (1), drugi jego koniec należy włożyć do rury (10) po wyjęciu z niej korka (13).
- Rozprowadzanie proszku jest regulowane poprzez obroty rury (10) w zależności od różnych pozycji (12) zaznaczonych obok korka (13).

**⚠ UWAGA:** - Ciągłe używanie łańcuszka z miedzi (3, rys. 65) ma podstawowe znaczenie dla bezpieczeństwa. Niezastosowanie go może spowodować zapalenie się najbardziej palnych pyłów (siarka itp.) z powodu wyładowań elektrostatycznych.

**⚠ UWAGA!** – Nie stosować pompki booster do rozpylania produktów w proszku. Pompka mogłaby się zepsuć.

**P** DADOS TECNICOS  
**GR** ΤΕΧΝΙΚΑ ΣΤΟΙΧΕΙΑ

**TR** TEKNİK ÖZELLİKLERİ  
**CZ** TECHNICKÉ ÚDAJE

**RUS** **UK** ТЕХНИЧЕСКИЕ ХАРАКТЕРИСТИКИ  
**PL** DANE TECHNICZNE

<b>Cilindrada - Κυβισμός – Motor Kapasitesi - Objem válce - Показатели - Hengerűrtartalom - Pojemność silnika</b>	<b>cm<sup>3</sup></b>	<b>72.4 (MB 80)</b>	<b>72.4 (MB 800)</b>
Motor - Мотор - Motor - Двигатель - Silnik		<b>2 tiempos - χρονα - 2 zamanlı - dvoudobý - 2-х тактный - 2-suwowy ЕМАК</b>	
Potência - Ισχύς - Güç - Výkon - Мощность - Moc	<b>kW</b>	<b>3.7 (SAE) - 2.6 (DIN)</b>	<b>3.7 (SAE) - 2.6 (DIN)</b>
N° rot/min máxima - Ανωτερος αριθμος στροφων – Maximum Devir/dakika - Maximální otáčky - Максимальное число оборотов - Maksymalna ilość obrotów silnika	<b>min<sup>-1</sup></b>	<b>6000</b>	
N° rot/min mínima - Αρ. στροφων το λεπτο - Minimum Devir/dakika - Minimální otáčky - Минимальное число оборотов - Minimalna ilość obrotów silnika	<b>min<sup>-1</sup></b>	<b>2700</b>	
Capacidade do reservatorio - Χωριτηκοτητα νεποζιτου καυσιμων - Yakıt deposunun hacmi - Objem palivové nádrže - Объем бензобака - Pojemność zbiornika	<b>cm<sup>3</sup></b>	<b>1700 (1.7 ℓ)</b>	
Encendido electrónico - Ηλεκτρονικη αναφλεξη - Elektronik Ateşleme - Elektronické zapalování - Электронное зажигание - Zapłon elektroniczny		<b>Si - Ναι - Evet - Ano - Да - Tak</b>	
Sistema antivibratório - Συστημα αντικραδασμου – Amortisör - Antivibrační systém - Антивибрационная система - Układ antywibracyjny		<b>Si - Ναι - Evet - Ano - Да - Tak</b>	

<b>P</b> CARACTERÍSTICAS <b>GR</b> ΧΑΡΑΚΤΗΡΙΣΤΙΚΑ	<b>TR</b> ÜFLEYİCİNİN ÖZELLİKLERİ <b>CZ</b> HLAVNÍ PARAMETRY ROŠIČE	<b>RUS</b> <b>UK</b> ХАРАКТЕРИСТИКИ РАСПЫЛИТЕЛЯ <b>PL</b> WŁACIWOCI ROZPYLACZA
--	--	---

		MB 80 - MB 800	
Jato horizontal dos líquidos - Οριζόντια ρίψη υγρού - Maksimum Yatay sıvı Püskürtme - Max. dosah postřiku ve svislém směru - Макс. горизонтальное расстояние выброса жидкости - Zasięg poziomy płynów	m	12 ÷ 14	
Jato vertical dos líquidos - Κάθετος ρίψη υγρού - Maksimum Dikey sıvı püskürtme - Max. dosah postřiku ve svislém směru - Макс. высота выброса жидкости - Zasięg pionowy płynów	m	10 ÷ 12	
Jato horizontal dos pós - Οριζόντια ρίψη σκόνης - Maksimum Yatay toz püskürtme - Max. dosah práškování ve vodorovném směru - Макс. горизонтальное расстояние распыления порошка - Zasięg poziomy proszków	m	14 ÷ 15	
Jato vertical dos pós - Κάθετος ρίψη σκόνης - Maksimum Dikey Toz Püskürtme - Max. dosah práškování ve svislém směru - Макс. высота распыления порошка - Zasięg pionowy proszków	m	11 ÷ 13	
Capacidade do tanque dos líquidos - Χωρητικότητα δοχείου υγρών - Ana tank kapasitesi - Kapacita hlavní nádržky - Объем основного бака - Pojemność głównego zbiornika	cm <sup>3</sup>	14000 (14 ℓ)	
Peso - Βαρος - Ağırlık - Hmotnost - Вc - Ciężar	kg	12.5	
Dimensões - Διαστάσεις - Ebatlar - Rozměry - Габариты - Wymiary	mm	440 x 290 x 670	
Capacidade dos pós - Παροχή σκόνης - Toz tahliyesi - Množství prášku - Расход порошка - Natężenie przepływu proszków	kg/min	0.5 ÷ 3	
Capacidade do ar do ventilador - Παροχή αέρα στη φτερωτή - Üfleyici hava hacmi - Průtok vzduchu ventilátorem - Производительность вентиллятора - Natężenie przepływu powietrza w wirniku	m <sup>3</sup> /min	16	
Capacidade dos líquidos - Παροχή υγρού - Sıvı tahliyesi - Průtok kapalin - Расход жидкости - Natężenie przepływu płynów	ℓ/min	0.05 ÷ 0.13 (ULV)	0.5 ÷ 3
Velocidade máxima do ar - Μέγιστη ταχύτητα αέρα - Maksimum hava akış hızı - Maximální rychlost vzduchu - Максимальная скорость воздуха - Maksimalna prędkość powietrza	m/s	120	

**P** DADOS TECNICOS  
**GR** ΤΕΧΝΙΚΑ ΣΤΟΙΧΕΙΑ

**TR** TEKNİK ÖZELLİKLERİ  
**CZ** TECHNICKÉ ÚDAJE

**RUS** **UK** ТЕХНИЧЕСКИЕ ХАРАКТЕРИСТИКИ  
**PL** DANE TECHNICZNE

			MB 80 - MB 800	
Pressão do som - Ακουστική πίεση – Basınç - Hladina akustického tlaku - Уровень звукового давления - Ciśnienie akustyczne	<b>dB (A)</b>	EN 22868	<b>95.7</b>	*
Incerteza - Αβεβαιότητα - Belirsizlik - Odchylka - Погрешность - Niepewność	<b>dB (A)</b>		<b>3.3</b>	
Nível de potência acústica registado - Μετρημένη στάθμη ηχητικής ισχύος - Ölçülmüş ses gücü seviyesi - Naměřená hladina akustického výkonu - Измеренный уровень звуковой мощности - Poziom mocy akustycznej zmierzonej	<b>dB (A)</b>	2000/14/EC EN 22868 EN ISO 3744	<b>109.6</b>	
Incerteza - Αβεβαιότητα - Belirsizlik - Odchylka - Погрешность - Niepewność	<b>dB (A)</b>		<b>5.0</b>	
Nível potencia acústica garantido - Εγγυημένη σταθμη ακουστικής ισχύος - Garanti edilen ses gücü seviyesi - Garantovaná hladina akustického výkonu - Допустимый уровень звукового давления - Moc akustyczna gwarantowana	<b>dB (A)</b>	2000/14/EC EN 22868 EN ISO 3744	<b>114.6</b>	
Nível de vibração - Επιπεδο κραδασμου – Titrefiim - Úroveň vibrací - Уровень вибрации - Poziom wibracji	<b>m/s<sup>2</sup></b>	EN 22867 EN 12096	<b>&lt; 2.5</b>	*
Incerteza - Αβεβαιότητα - Belirsizlik - Odchylka - Погрешность - Niepewność	<b>m/s<sup>2</sup></b>	EN 12096	<b>0.25</b>	

\*  
**P** - Valores médios ponderados (1/7 mínimo, 6/7 plena carga).  
**GR** - Μέσος ζυγισυές τιμές (1/7 λάχιστο, 6/7 πλήρς φορτίο).  
**TR** - Orta ağırlıklı değerler (asgari 1/7, tam yük 6/7).

**CZ** - Průměrné statistické hodnoty (1/7 volnoběh, 6/7 při plném zatížení)  
**RUS-UK** - Оценочные средние величины (1/7 минимум, 6/7 полная нагрузка).  
**PL** - Wartości średnie ważone (1/7 minimum, 6/7 pełne obciążenie).

DECLARAÇÃO DE CONFORMIDADE	ΔΗΛΩΣΗ ΠΙΣΤΟΤΗΤΑΣ	UYGUNLUK BEYANI	ES PROHLÁŠENÍ O SHODĚ	ЗАЯВЛЕНИЕ О СООТВЕТСТВИИ	DEKLARACJA ZGODNOŚCI
Português	Ελληνικά	Türkçe	Česky	Русский	Polsky
O subscrito,	Ο κατωθεν υπογεγραμμενοζ,	Aşağıda imzası bulunan,	Niže podepsaný	Я, нижеподписавшийся	Niżej podpisany
<b>EMAK spa via Fermi, 4 - 42011 Bagnolo in Piano (RE) ITALY</b>					
atesta sob a própria responsabilidade que a máquina:	δηλώνει υπενθυνα οτι το μηχανημα:	aşağıda özellikleri verilen makine ile ilgili olarak sorumluluğu kendine ait olmak üzere mütekip beyanı vermektedir:	prohlašuje na svou vlastní odpovědnost, že stroj:	заявляю под собственной ответственностью, что машина:	oświadcza na własną odpowiedzialność, że maszyna:
1. categoria: atomizador	1. Ετδος: ψεκαστήρας	1. Tip: atomizör	1. Druh: motorový rosič	1. Ροδ: двигатель внутреннего сгорания двигатель электрический	1. Rodzaj: opryskiwacze turbinowe
2. Marca: / Tipo:	2. Μαρκα: / Τυπος	2. Marka: / Tip:	2. Značka: / Typ:	2. Μαρκα: / Τυπ:	2. Marka: / Typ:
<b>OLEO-MAC MB 80<sup>(1)</sup> - MB 800</b>					
3. identificação de serie	3. Ανζων	3. Seri tanımlaması	3. Sériové číslo	3. Серийный номер	3. Oznaczenie serii
<b>534 XXX 0001 - 534 XXX 9999 (MB 80) / 533 XXX 0001 - 533 XXX 9999 (MB 800)</b>					
está conformemente às prescrições da diretriz	κατασκευαζεται συμφωνα με την οδηγια	mütekip direktifin gerekliliklerine uygundur	odpovídá nařízením směrnice	соответствует предписаниям директивы	jest zgodna z przepisami dyrektywy
<b>2006/42/EC - 2014/30/EU - 97/68/EC - 2002/88/EC<sup>(1)</sup> - 2004/26/EC - 2009/127/EC</b>					
está em conformidade com as disposições das seguintes normas harmonizadas:	συμμορφούται με διατάξεις των ακόλουθων εναρμονισένων προτύπων:	aşağıdaki ilgili standartların şart ve koşullarına uygundur:	odpovídá ustanovením následujících harmonizovaných norem:	соответствует требованиям следующих гармонизированных норм:	jest zgodna z rozporządzeniami następujących norm zharmonizowanych:
<b>EN 12100-1 - EN 12100-2 - EN 55012</b>					

Feito em / Κατασκευαζεται σε / Yapım yeri / Provedeno v / Сделано в / Wykonano w : Bagnolo in piano (RE) Italy - via Fermi, 4  
Data / Ημερομηνια / Datum / Data / Дата: 20/04/2016

Documentação Técnica depositada em Sede Administrativa. - Direccão Técnica  
Η τεχνική τεκμηρίωση διατίθεται στην έδρα της εταιρείας. - Τεχνική διεύθυνση  
Teknik dokümanlar İdari Merkezde bulundurulmaktadır. - Teknik Kilavuz  
Technická dokumentace uložena ve správním sídle společnosti. - Technické vedení  
Техническая документация, хранящаяся в административном отделе. - Техническое руководство  
Dokumentacja techniczna złożona w siedzibie administracyjnej. - Dyrekcja techniczna

<sup>(1)</sup> Modelo conforme apenas na fase Euro 1  
Μοντέλο συμβατό μόνο με τη φάση Euro 1  
Sadece Euro 1 aşamasına uygun model  
Model splňující pouze požadavky Euro 1  
Модель соответствует только стандарту Euro 1  
Model zgodny tylko z wymogami normy Euro 1

 **Emak**<sup>®</sup> s.p.a.  
Fausto Bellamico - President

## TABELA DE MANUTENÇÃO

		Antes de cada utilização	Depois de cada paragem para o abastecimento	Depois de ter terminado o trabalho diário	Semanalmente	Mensalmente	Se danificado ou com defeito	Como pretendido
Queira notar que os seguintes intervalos de manutenção são aplicáveis apenas para as condições normais de funcionamento. Se o seu trabalho quotidiano for mais exigente relativamente ao normal, os intervalos de manutenção devem ser consequentemente reduzidos.								
Máquina completa	Inspeccionar: fugas, fissuras e desgaste	X	X					
	Limpar			X				
Controlos: interruptor, starter, alavanca do acelerador e alavanca de paragem do acelerador	Verificar o funcionamento	X	X					
Depósito de combustível	Inspeccionar: fugas, fissuras e desgaste	X	X					
Filtro do combustível	Inspeccionar e limpar					X		
	Substituir o elemento filtrante						X	Todos os 6 meses
Todos os parafusos e as porcas acessíveis (excluídos os parafusos do carburador)	Inspeccionar	X						
	Reapertar				X			
Filtro de ar	Limpar	X						
	Substituir						X	Todos os 6 meses
Cabo de arranque - Sistema de suporte	Inspeccionar: danos e desgaste				X			
	Substituir						X	
Carburador	Controlar o mínimo	X	X					
Vela	Controlar a folga dos eléctrodos					X		
	Substituir						X	Todos os 6 meses
Sistema anti-vibração	Inspeccionar: danos e desgaste				X			
	Substituir por um Técnico Autorizado						X	
Juntas	Inspeccionar e substituir se for necessário					X		
Depósito de líquidos	Inspeccionar					X		
	Limpar	X						

## ΠΙΝΑΚΑΣ ΣΥΝΤΗΡΗΣΗΣ

		Πριν από κάθε χρήση	Μετά από κάθε διακοπή για ανεφοδιασμό	Μετά το τέλος της καθημερινής εργασίας	Κάθε εβδομάδα	Κάθε μήνα	Σε περίπτωση βλάβης ή ελαττώματος	Όπως απαιτείται
Ολόκληρο το μηχάνημα	Έλεγχος για: διαρροές, ρωγμές και φθορά	X	X					
	Καθαρισμός			X				
Έλεγχος: διακόπτη, λεβιέ εκκίνησης, λεβιέ γκαζιού και λεβιέ κλειδώματος γκαζιού	Έλεγχος λειτουργίας	X	X					
Ρεζερβουάρ καυσίμου	Έλεγχος για: διαρροές, σχισμές και φθορά	X	X					
Φίλτρο καυσίμου	Έλεγχος και καθαρισμός					X		
	Αντικατάσταση στοιχείου φίλτρου						X	Κάθε 6 μήνες
Όλες οι βίδες και τα παξιμάδια στα οποία έχετε πρόσβαση (εκτός από τις βίδες του καρμπιρατέρ)	Έλεγχος	X						
	Συσφιξη				X			
Φίλτρο αέρα	Καθαρισμός	X						
	Αντικατάσταση						X	Κάθε 6 μήνες
Κορδόνι εκκίνησης - Σύστημα ζωνών	Έλεγχος για: βλάβες και φθορά				X			
	Αντικατάσταση						X	
Καρμπιρατέρ	Έλεγχος ρελαντί	X	X					
Μπουζί	Έλεγχος απόστασης ηλεκτροδίων					X		
	Αντικατάσταση						X	Κάθε 6 μήνες
Αντικραδασμικό σύστημα	Έλεγχος για: βλάβες και φθορά				X			
	Αντικατάσταση από εξουσιοδοτημένο συνεργείο						X	
Λάστιχα	Έλεγχος και αντικατάσταση, εάν απαιτείται					X		
Ρεζερβουάρ υγρών	Έλεγχος					X		
	Καθαρισμός	X						



## BAKIM TABLOSU

Verilen bakım aralıklarının sadece normal çalışma koşulları için geçerli olduğunu lütfen göz önünde bulundurunuz. Günlük çalışmanın normalden daha ağır olması halinde, bakım aralıkları uygun şekilde kısaltılmalıdır.		Her kullanımdan önce	Her yakıt doldurma işleminden sonra	Günlük çalışma tamamlandıktan sonra	Haftalık olarak	Aylık olarak	Zarar görmesi veya arızalanması halinde	İsteğe göre
Komple makine	Şunları kontrol ediniz: kaçaklar, çatlaklar ve aşınmalar	X	X					
	Temizleyiniz			X				
Kontroller: Çalıştırma düğmesi, startör, hız kolu ve hız kesme kolu	Çalışmasını kontrol ediniz	X	X					
Yakıt tankı	Kontrol ediniz: kaçaklar, delikler ve aşınma	X	X					
Yakıt filtresi	Kontrol ediniz ve temizleyiniz					X		
	Filtre elemanını değiştiriniz						X	Her 6 ayda bir
Erişilebilir tüm vidalar ve somunlar (karbüratör vidaları hariç)	Kontrol ediniz	X						
	Tekrar sıkılayınız				X			
Hava filtresi	Temizleyiniz	X						
	Temizleyiniz						X	Her 6 ayda bir
Başlatma kordonu - Omuz askısı	Kontrol ediniz: hasar ve aşınma				X			
	Değiştiriniz						X	
Karbüratör	Rölantiyi kontrol ediniz	X	X					
Buji	Elektrot mesafesini kontrol ediniz					X		
	Değiştiriniz						X	Her 6 ayda bir
Anti-titreşim sistemi	Kontrol ediniz: hasar ve aşınma				X			
	bir Yetkili Tamir Servisi tarafından değiştirilmesini sağlayınız						X	
Contalar	Kontrol ediniz ve gerekiyorsa değiştiriniz					X		
Sıvı tankı	Kontrol ediniz					X		
	Temizleyiniz	X						

## TABULKA ÚDRŽBY

Uvědomte si prosím, že následující intervaly údržby se použijí pouze pro běžné podmínky činnosti. Je-li vaše denní práce náročnější než běžná, musí se intervaly údržby příslušně zkrátit.		Před každým použitím	Po každé přestávce pro doplnění	Po ukončení denní práce	Týdenní	Měsíční	V případě poškození nebo závady	Podle požadavku
Kompletní stroj	Zkontrolovat: úniky, trhliny a opotřebenění	X	X					
	Očistit			X				
Kontroly: přepínač, startér, páčka plynu a aretace plynu	Zkontrolovat činnost	X	X					
Palivová nádrž	Zkontrolovat: úniky, trhliny a opotřebenění	X	X					
Palivový filtr	Kontrola a vyčištění					X		
	Výměna filtračního prvku						X	Každých 6 měsíců
Všechny přístupné šrouby a matice (mimo šroubů karburátoru)	Zkontrolovat	X						
	Dotáhnout				X			
Vzduchový filtr	Vyčistit	X						
	Vyměnit						X	Každých 6 měsíců
Startovací lanko - Popruh	Kontrola: poškození a opotřebenění				X			
	Vyměnit						X	
Karburátor	Zkontrolovat volnoběh	X	X					
Svíčka	Zkontrolovat vzdálenost elektrod					X		
	Vyměnit						X	Každých 6 měsíců
Antivibrační systém	Kontrola: poškození a opotřebenění				X			
	Vyměnit autorizovanou opravnou						X	
Těsnění	Kontrola a výměna v případě potřeby					X		
Nádrž na kapalinu	Kontrola					X		
	Vyčištění	X						

## ТАБЛИЦА ТЕХОБСЛУЖИВАНИЯ

Просим иметь в виду, что приведенная ниже периодичность техобслуживания соответствует нормальным условиям эксплуатации. Если повседневные условия эксплуатации машины являются более тяжелыми, интервалы между операциями техобслуживания должны быть сокращены соответствующим образом.		Перед каждым использованием	После каждой остановки для заправки	По окончании рабочего дня	Еженедельно	Ежемесячно	В случае неисправности или повреждения	В соответствии с предъявляемыми требованиями
Машина в сборе	Проверить на наличие: утечек, трещин и износа	X	X					
	Прочистить			X				
Проверить: переключатель, стартер, рычаг акселератора и рычаг стопорения акселератора	Проверить работоспособность	X	X					
Топливный бак	Проверить на наличие: утечек, трещин и износа	X	X					
Топливный фильтр	Проверить состояние и прочистить				X			
	Заменить фильтрующий элемент					X	Раз в 6 месяцев	
Все доступные винты и гайки (кроме винтов карбюратора)	Проверить состояние	X						
	Подтянуть				X			
Воздушный фильтр	Прочистить	X						
	Заменить					X	Раз в 6 месяцев	
Пусковой шнур - Ремень	Проверить на наличие: повреждений и износа				X			
	Заменить					X		
Карбюратор	Проверить работу на холостом ходу	X	X					
Свеча	Проверить зазор между электродами				X			
	Заменить					X	Раз в 6 месяцев	
Антивибрационная система	Проверить на наличие: повреждений и износа				X			
	Заменить в авторизованном сервисном центре					X		
Прокладки	Проверить состояние и заменить при необходимости				X			
Бак для химикатов	Проверить состояние				X			
	Прочистить	X						

## TABELA KONSERWACJI

Poniższa częstotliwość konserwacji obowiązuje wyłącznie dla normalnych warunków roboczych. Jeśli codzienna eksploatacja urządzenia jest intensywniejsza od normalnej, należy zwiększyć częstotliwość konserwacji.		Przed każdym użyciem	Po każdym postoju celem uzupełnienia paliwa	Po zakończeniu pracy w danym dniu	Co tydzień	Co miesiąc	Przy uszkodzeniach lub usterkach	Zgodnie z zaleceniami
Całość maszyny	Sprawdzić: wycieki, pęknięcia i zużycie	X	X					
	Wyczyścić			X				
Kontrola: wyłącznik, ssanie, dźwignia gazu i dźwignia zatrzymania gazu	Sprawdzić działanie	X	X					
Zbiornik paliwa	Sprawdzić: wycieki, pęknięcia i zużycie	X	X					
Filtr paliwa	Sprawdzić i wyczyścić					X		
	Wymienić element filtrujący						X	Co 6 miesięcy
Wszystkie dostępne śruby i nakrętki (z wyłączeniem śrub gaźnika)	Sprawdzić	X						
	Ponownie dokręcić				X			
Filtr powietrza	Wyczyścić	X						
	Wymienić						X	Co 6 miesięcy
Linka rozruchowa - Pasy nośne	Sprawdzić: uszkodzenia i zużycie				X			
	Wymienić						X	
Gaźnik	Sprawdzić bieg jałowy	X	X					
Świeca	Skontrolować odległość między elektrodami					X		
	Wymienić						X	Co 6 miesięcy
System antywibracyjny	Sprawdzić: uszkodzenia i zużycie				X			
	Wymienić w autoryzowanym serwisie						X	
Uszczelki	Sprawdzić i, jeśli konieczne, wymienić					X		
Zbiornik płynów	Sprawdzić					X		
	Wyczyścić	X						

## RESOLUÇÃO DE PROBLEMAS



**ATENÇÃO:** parar sempre a unidade e desligar a vela antes de efectuar todos os testes correctivos recomendados na tabela abaixo, excepto se for necessário o funcionamento da unidade.

Quando forem verificadas todas as possíveis causas e o problema não for resolvido, consultar um Centro de Assistência Autorizado. Caso se verifique um problema que não esteja listado nesta tabela, consultar um Centro de Assistência Autorizado.

PROBLEMA	CAUSAS POSSÍVEIS	SOLUÇÃO
O motor não arranca ou desliga-se passados poucos segundos do arranque. <b>(Assegure-se que o interruptor está na posição "I")</b>	1. Não faz faísca 2. Motor afogado	1. Verificar a faísca da vela. Se não existir faísca, repetir o teste com uma vela nova <b>(BPMR7A)</b> . 2. Seguir o procedimento da pág. 76. Se o motor ainda não arrancar, repetir o procedimento com uma vela nova.
O motor arranca, mas não acelera correctamente ou não funciona correctamente a velocidade elevada.	O carburador deve ser regulado.	Contactar um Centro de Assistência Autorizado para afinar o carburador.
O motor não atinge a velocidade plena e/o emite fumo excessivo.	1. Verificar a mistura de óleo/gasolina. 2. Filtro de ar sujo. 3. O carburador deve ser regulado.	1. Utilizar gasolina fresca e um óleo adequado para motores a 2 tempos. 2. Limpar; ver as instruções no capítulo Manutenção do filtro de ar. 3. Contactar um Centro de Assistência Autorizado para regular o carburador.
O motor arranca, roda e acelera, mas não mantém o mínimo.	O carburador deve ser regulado.	Regular o parafuso de mínimo "T" (Fig. 44, pag. 88) no sentido dos ponteiros do relógio para aumentar a velocidade; ver o capítulo Manutenção do carburador.
O motor arranca e roda, mas emite um baixo fluxo de ar.	1. A grelha do ventilador está obstruída. 2. O ventilador está danificado.	1. Limpar a grelha do ventilador. 2. Contactar um Centro de Assistência Autorizado.

## ΑΝΤΙΜΕΤΩΠΙΣΗ ΠΡΟΒΛΗΜΑΤΩΝ



**ΠΡΟΣΟΧΗ:** Σβήνετε πάντα το μηχάνημα και αποσυνδέετε το μπουζί πριν από την εκτέλεση όλων των συνιστώμενων διορθωτικών ελέγχων που αναφέρονται στον παρακάτω πίνακα, εκτός εάν το μηχάνημα πρέπει να λειτουργεί.

Εάν διερευνηθούν όλες οι πιθανές αιτίες και το πρόβλημα παραμένει, επικοινωνήστε με το εξουσιοδοτημένο κέντρο τεχνικής υποστήριξης. Εάν εμφανιστεί κάποιο πρόβλημα που δεν αναφέρεται στον πίνακα αυτό, επικοινωνήστε με το εξουσιοδοτημένο κέντρο τεχνικής υποστήριξης.

ΠΡΟΒΛΗΜΑ	ΠΙΘΑΝΕΣ ΑΙΤΙΕΣ	ΛΥΣΗ
Ο κινητήρας δεν παίρνει μπροστά ή σβήνει λίγα μόλις δευτερόλεπτα μετά την εκκίνηση. <b>(Βεβαιωθείτε ότι ο διακόπτης βρίσκεται στη θέση "I")</b>	1. Δεν υπάρχει σπινθήρας 2. Μπουκωμένος κινητήρας	1. Ελέγξτε το σπινθήρα του μπουζί. Εάν δεν υπάρχει σπινθήρας, επαναλάβετε τον έλεγχο με ένα καινούριο μπουζί <b>(BPMR7A)</b> . 2. Ακολουθήστε τη διαδικασία στη σελ. 76. Εάν ο κινητήρας δεν παίρνει και πάλι μπροστά, επαναλάβετε τη διαδικασία με ένα καινούριο μπουζί.
Ο κινητήρας παίρνει μπροστά, αλλά δεν επιταχύνει σωστά ή δεν λειτουργεί σωστά σε υψηλή ταχύτητα.	Πρέπει να ρυθμιστεί το καρμπιρατέρ.	Επικοινωνήστε με το εξουσιοδοτημένο κέντρο τεχνικής υποστήριξης για τη ρύθμιση του μπουζί.
Ο κινητήρας δεν μπορεί να φτάσει στη μέγιστη ταχύτητα ή/και εκπέμπει υπερβολικό καπνό.	1. Ελέγξτε το μείγμα λαδιού / βενζίνης. 2. Ακαθαρσίες στο φίλτρο αέρα. 3. Πρέπει να ρυθμιστεί το καρμπιρατέρ.	1. Χρησιμοποιείτε φρέσκια βενζίνη και κατάλληλο λάδι για δίχρονους κινητήρες. 2. Καθαρίστε το φίλτρο. Ανατρέξτε στις οδηγίες του κεφαλαίου «Συντήρηση φίλτρου αέρα». 3. Επικοινωνήστε με το εξουσιοδοτημένο κέντρο τεχνικής υποστήριξης για τη ρύθμιση του μπουζί.
Ο κινητήρας παίρνει μπροστά, γυρίζει και επιταχύνει, αλλά δεν μπορεί να παραμείνει στο ρελαντί.	Πρέπει να ρυθμιστεί το καρμπιρατέρ.	Ρυθμίστε τη βίδα του ρελαντί "T" (εικ. 44, εικ. 88) δεξιόστροφα για αύξηση της ταχύτητας. Ανατρέξτε στο κεφάλαιο «Συντήρηση καρμπιρατέρ».
Ο κινητήρας παίρνει μπροστά και γυρίζει, αλλά παρέχει χαμηλή ροή αέρα.	1. Η γρίλια του ανεμιστήρα είναι φραγμένη. 2. Ο ανεμιστήρας έχει υποστεί ζημιά.	1. Καθαρίστε τη γρίλια του ανεμιστήρα. 2. Επικοινωνήστε με το εξουσιοδοτημένο κέντρο τεχνικής υποστήριξης.

## PROBLEM GİDERME



**DİKKAT:** ünitenin çalıştırılmasının istenilmesi haricinde, aşağıdaki tabloda önerilen tüm düzeltici testleri gerçekleştirmeden önce daima üniteyi durdurunuz ve bujinin bağlantısını kesiniz.

Olası tüm sebepler kontrol edildikten sonra halen problemin giderilememesi halinde, bir Yetkili Servise danışınız. Bu tabloda listelenenlerden farklı bir problemin tespit edilmesi halinde, bir Yetkili Servise danışınız.

PROBLEM	OLASI SEBEPLER	ÇÖZÜM
Motor çalışmıyor veya çalıştıktan birkaç saniye sonra kapanıyor. <b>(Çalıştırma düğmesinin "I" konumunda olduğundan emin olunuz)</b>	1. Kıvılcım yoktur 2. Motor boğulmuştur	1. Bujinin kıvılcımını kontrol ediniz. Kıvılcım yoksa, testi yeni bir buji ile tekrarlayınız (BPMR7A). 2. Sayfa 76'deki prosedürü uygulayınız. Eğer motor hala çalışmıyorsa, prosedürü yeni bir bujiyle tekrarlayınız.
Motor çalışmaya başlıyor fakat düzgün şekilde hızlanmıyor veya yüksek hızda düzgün çalışmıyor.	Karbüratörün ayarlanması gerekmektedir.	Karbüratörü ayarlamak için bir Yetkili Servis ile temas kurunuz.
Motor tam hıza ulaşmıyor ve / veya aşırı miktarda duman çıkarıyor.	1. Yağ / benzin karışımını kontrol ediniz. 2. Hava filtresi kirlidir. 3. Karbüratörün ayarlanması gerekmektedir.	1. Taze benzin ve un 2 devirli motorlar için uygun bir yağ kullanınız. 2. Temizleyiniz; Bakım - hava filtresi bölümündeki talimatları okuyunuz. 3. Karbüratörü ayarlamak için bir Yetkili Servis ile temas kurunuz.
Motor çalışıyor, dönüyor ve hızlanıyor fakat rölantiye girmiyor.	Karbüratörün ayarlanması gerekmektedir.	Hızı arttırmak için rölantinin "T" vidasını (Şekil 44, Sayfa 88) saat yönünde ayarlayınız; Bakım - karbüratör bölümüne bakınız.
Motor çalışıyor ve dönüyor fakat düşük bir hava akımı yayıyor.	1. Fan ızgarası tıkanmıştır. 2. Fan hasarlıdır.	1. Fan ızgarasını temizleyiniz. 2. Bir Yetkili Servis ile temas kurunuz.

## ŘEŠENÍ PROBLÉMU



**POZOR:** jednotku vždy vypněte a odpojte zapalovací svíčku, než začnete provádět kontroly doporučené v tabulce, mimo případy, kdy se vyžaduje jednotka v činnosti.

Když byly zkontrolovány všechny možné příčiny a problém nebyl vyřešen, spojte se s autorizovaným servisním střediskem. Když zjistíte problém, který nebyl uveden v tabulce, spojte se s autorizovaným servisním střediskem.

PROBLÉM	MOŽNÉ PŘÍČINY	ŘEŠENÍ
Motor nelze nastartovat nebo zhasne několik sekund po nastartování. <b>(Ujistěte se, že spínač zapalování je v poloze "I")</b>	1. Svíčka nedává jiskru 2. Motor je přehlcený	1. Zkontrolujte jiskru svíčky. Pokud svíčka nedává jiskru, opakujte test s novou svíčkou (BPMR7A). 2. Postupujte podle popisu na str.77. Pokud se motor stále nerozběhne, opakujte postup s novou svíčkou.
Motor se rozběhne, ale řádně nezvyšuje otáčky nebo při vysokých otáčkách nepracuje správně.	Karburátor se musí seřídít.	Spojte se s autorizovaným servisním střediskem pro seřízení karburátoru.
Motor nedosáhne plných otáček a/nebo příliš kouří.	1. Zkontrolujte směs oleje s benzinem. 2. Znečištěný vzduchový filtr. 3. Karburátor se musí seřídít.	1. Použijte nový benzin a olej vhodný pro dvoutaktní motory. 2. Vyčistěte; viz pokyny v kapitole Údržba vzduchového filtru. 3. Spojte se s autorizovaným servisním střediskem pro seřízení karburátoru.
Motor startuje, běží a zrychluje, ale nadrží si volnoběžné otáčky.	Karburátor se musí seřídít.	Seřídte šroub volnoběhu "T" (obr.44, str.88) ve směru hodinových ručiček pro zvýšení otáček; viz kapitola Údržba karburátoru.
Motor startuje a běží, ale dává malý proud vzduchu.	1. Mřížka ventilátoru je ucpaná. 2. Ventilátor je poškozený.	1. Vyčistěte mřížku ventilátoru. 2. Spojte se s autorizovaným servisním střediskem.

## ПОИСК И УСТРАНЕНИЕ НЕИСПРАВНОСТЕЙ



**ВНИМАНИЕ!** Всегда останавливайте машину и отсоединяйте свечу перед тем, как приступать к выполнению всех операций, указанных в нижеприведенной таблице, за исключением тех случаев, когда для их выполнения необходимо функционирование машины.

Если после выполнения всех проверок неисправность остается, обратитесь в авторизованный сервисный центр. В случае появления неисправности, не указанной в этой таблице, обратитесь в авторизованный сервисный центр.

НЕИСПРАВНОСТЬ	ВОЗМОЖНЫЕ ПРИЧИНЫ	СПОСОБ УСТРАНЕНИЯ
Двигатель не запускается или глохнет через несколько секунд после запуска. <b>(Убедитесь в том, что переключатель установлен в положение "I")</b>	1. Нет искры  2. Двигатель "залит" топливом	1. Проверьте иску свечи. При отсутствии искры повторите проверку с новой свечой (BPMR7A).  2. Выполните процедуру, описанную на стр.77. Если двигатель все еще не зажигается, повторите эту процедуру с новой свечой.
Двигатель запускается, но не развивает нужные обороты или неверно работает на большой скорости.	Карбюратор подлежит регулировке.	Обратитесь в авторизованный сервисный центр для выполнения регулировки карбюратора.
Двигатель не набирает полную скорость и/или сильно дымит.	1. Проверьте бензино-масляную смесь.  2. Засорен воздушный фильтр.  3. Карбюратор подлежит регулировке.	1. Используйте свежий бензин и специальное масло для 2-тактных двигателей.  2. Прочистите; см. указания, приведенные в главе "Техобслуживание воздушного фильтра".  3. Обратитесь в авторизованный сервисный центр для выполнения регулировки карбюратора.
Двигатель запускается, вращается, но не держит обороты на холостом ходу.	Карбюратор подлежит регулировке.	Отрегулируйте положение регулировочного винта холостого хода "Т" (Рис.44, стр.88), поворачивая его по часовой стрелке для увеличения скорости; см. главу "Техобслуживание карбюратора".
Двигатель запускается и вращается, но обеспечивает лишь слабый воздушный поток.	1. Засорена решетка крыльчатки.  2. Крыльчатка повреждена.	1. Прочистите решетку крыльчатки.  2. Обратитесь в авторизованный сервисный центр.

## ROZWIĄZYWANIE PROBLEMÓW



**UWAGA:** przed wykonaniem wszystkich zalecanych w poniższej tabeli czynności należy zawsze wyłączyć urządzenie i odłączyć świecę zapłonową, z wyjątkiem napraw wymagających działania urządzenia.

Po sprawdzeniu wszystkich możliwych przyczyn, jeśli problem nie został rozwiązany, należy zwrócić się do Autoryzowanego Serwisu. Jeśli pojawi się usterka nie wymieniona w tabeli, należy zwrócić się do Autoryzowanego Serwisu.

PROBLEM	MOŻLIWE PRZYCZYNY	ROZWIĄZANIE
Silnik nie rusza lub wyłącza się po kilku sekundach od uruchomienia. <b>(Upewnić się, że wyłącznik znajduje się w położeniu "I")</b>	1. Brak iskry zapłonowej  2. Silnik jest zalany	1. Sprawdzić iskrę świecy zapłonowej. Jeśli brak jest iskry, powtórzyć test z nową świecą (BPMR7A).  2. Wykonać procedurę ze str. 77. Jeśli silnik nadal nie rusza, powtórzyć procedurę z nową świecą.
Silnik rusza, ale nie przyspiesza w prawidłowy sposób lub nie działa prawidłowo przy dużej prędkości.	Należy wyregulować gaźnik.	Zwrócić się do Autoryzowanego Serwisu w celu regulacji gaźnika.
Silnik nie osiąga pełnej prędkości i/lub wytwarza nadmierną ilość dymu.	1. Sprawdzić mieszankę oleju z benzyną.  2. Zanieczyszczony filtr powietrza.  3. Należy wyregulować gaźnik.	1. Stosować świeżą benzynę i olej odpowiedni do silników dwusuwowych.  2. Wyczyścić; zobacz instrukcje w rozdziale Konserwacja filtra powietrza.  3. Zwrócić się do Autoryzowanego Serwisu w celu regulacji gaźnika.
Silnik uruchamia się, pracuje i przyspiesza, ale nie przechodzi na bieg jałowy.	Należy wyregulować gaźnik.	Wyregulować śrubę biegu jałowego "T" (Rys. 44, str. 88) w kierunku zgodnym z ruchem wskazówek zegara, aby zwiększyć prędkość; zobacz rozdział Konserwacja gaźnika.
Silnik uruchamia się i pracuje, ale wytwarza mały strumień powietrza.	1. Krata wirnika jest zatkana.  2. Wirnik jest uszkodzony.	1. Wyczyścić kratę wirnika.  2. Zwrócić się do Autoryzowanego Serwisu.

Português	Ελληνικά	Türkçe
<b>CERTIFICADO DE GARANTIA</b>	<b>ΕΓΓΥΗΣΗ</b>	<b>GARANTİ ŞARTLARI</b>
<p>Este aparelho foi projectado e fabricado em conformidade com os critérios mais avançados da tecnologia actual. A empresa fabricante oferece uma garantia sobre os seus produtos de 24 meses, a partir da data de aquisição para utilização privada e actividades de tempos livres. A garantia é limitada a 12 meses no caso de uso profissional.</p> <p><b>Condições gerais de garantia</b></p> <ol style="list-style-type: none"> <li>A garantia inicia a partir do momento de compra. O fabricante, mediante a rede de assistência técnica, substituirá gratuitamente os defeitos causados pela não conformidade do material, processo de fabrico e produção. A garantia não anula os direitos legais previstos pelo Código civil contra as consequências derivadas de defeitos ou vícios do aparelho.</li> <li>O pessoal técnico intervirá o mais rápido possível compativelmente com as próprias exigências de organização.</li> <li><b>Para requerer a assistência durante o período de garantia, é preciso exhibir ao pessoal autorizado o certificado de garantia abaixo ilustrado preenchido plenamente, carimbado pelo revendedor e a respectiva factura ou recibo, qual comprovante da data de compra.</b></li> <li>A garantia decai nos seguintes casos: <ul style="list-style-type: none"> <li>- Falta evidente de manutenção;</li> <li>- Utilização imprópria do produto ou alterações do mesmo;</li> <li>- Utilização de lubrificantes ou combustíveis impróprios;</li> <li>- Utilização de sobresselentes ou acessórios não originais;</li> <li>- Intervenções efectuadas por pessoal não autorizado;</li> </ul> </li> <li>O fabricante exclui do período de garantia os materiais de consumo e os órgãos sujeitos ao desgaste normal derivado da utilização do aparelho.</li> <li>A garantia exclui as intervenções de actualização e de melhorias do aparelho.</li> <li>A garantia não inclui pôr em ponto o aparelho bem como as intervenções de manutenção eventualmente necessárias durante o período de garantia.</li> <li>Eventuais danos derivados do transporte devem ser assinalados imediatamente ao transportador; a inobservância, acarreta no decaimento da garantia.</li> <li>Para os motores de outras marcas (Briggs &amp; Stratton, Subaru, Honda, Kipor, Lombardini, Kohler, etc.) montados nos nossos aparelhos, vale a garantia conferida pelos respectivos fabricantes.</li> <li>A garantia não inclui eventuais danos, directos ou indirectos causados a pessoas ou bens materiais derivados da inutilização da máquina por ruptura ou da suspensão obrigada da sua utilização.</li> </ol>	<p>Αυτό το μηχάνημα έχει σχεδιαστεί και κατασκευαστεί με τις πιο μοντέρνες τεχνικές παραγωγής. Η κατασκευάστρια Εταιρία εγγυάται για τα προϊόντα της για μια περίοδο 24 μηνών από την ημερομηνία αγοράς, για ιδιωτική και ερασιτεχνική χρήση. Η εγγύηση περιορίζεται στους 12 μήνες στην περίπτωση επαγγελματικής χρήσης.</p> <p><b>Γενικοί όροι της εγγύησης</b></p> <ol style="list-style-type: none"> <li>Η ισχύς της εγγύησης αρχίζει από την ημερομηνία αγοράς. Ο κατασκευαστής μέσω του δικτύου πώλησης και τεχνικής εξυπηρέτησης αντικαθιστά δωρεάν τα ελαττωματικά εξαρτήματα που οφείλονται σε υλικό, επεξεργασία και παραγωγή. Η εγγύηση δεν στερεί στον αγοραστή τα νομικά δικαιώματα που προβλέπονται από τον αστικό κώδικα όσον αφορά τις επιπτώσεις των ατελειών ή των ελαττωμάτων που προκλήθηκαν από το αγορασμένο προϊόν.</li> <li>Δο τεχνικό προσωπικό θα επέμβει το συντομότερο δυνατό μέσα στα χρονικά όρια που επιτρέπουν οι οργανωτικές απαιτήσεις.</li> <li><b>Για τεχνική υποστήριξη κατά την περίοδο εγγύησης είναι απαραίτητο να επιδείξετε στο εξουσιοδοτημένο προσωπικό το παρακάτω πιστοποιητικό εγγύησης σφραγισμένο από το κατάστημα πώλησης, πλήρως συμπληρωμένο και να συνοδεύεται από τιμολόγιο αγοράς ή νόμιμη απόδειξη που να αποδεικνύει την ημερομηνία αγοράς.</b></li> <li>Η εγγύηση παύει να ισχύει σε περίπτωση: <ul style="list-style-type: none"> <li>- Εμφανούς απουσίας συντήρησης.</li> <li>- Λανθασμένης χρήσης του προϊόντος ή επεμβάσεων.</li> <li>- Ακατάλληλων λιπαντικών ή καυσίμου.</li> <li>- Χρήσης μη γνήσιων ανταλλακτικών ή αξεσουάρ.</li> <li>- Επεμβάσεων που έγιναν από μη εξουσιοδοτημένο προσωπικό.</li> </ul> </li> <li>Ο κατασκευαστής δεν καλύπτει με την εγγύηση τα αναλώσιμα υλικά και τα εξαρτήματα που υπόκεινται φυσιολογική φθορά κατά τη λειτουργία.</li> <li>Η εγγύηση αποκλείει τις επεμβάσεις ενημέρωσης και βελτίωσης του προϊόντος.</li> <li>Η εγγύηση δεν καλύπτει τη ρύθμιση και τις επεμβάσεις συντήρησης που μπορεί να λάβουν χώρα κατά την περίοδο εγγύησης.</li> <li>Ενδεχόμενες ζημιές που προκλήθηκαν κατά τη μεταφορά πρέπει να αναφερθούν αμέσως στο μεταφορέα διαφορετικά παύει η ισχύς της εγγύησης.</li> <li>Για τους κινητήρες άλλων κατασκευαστών (Briggs &amp; Stratton, Subaru, Honda, Kipor, Lombardini, Kohler, κλπ.) που είναι εγκατεστημένοι στα μηχανήματά μας, ισχύει η εγγύηση που χορηγείται από τον κατασκευαστή του κινητήρα.</li> <li>Η εγγύηση δεν καλύπτει ενδεχόμενες ζημιές, άμεσες ή έμμεσες, που θα προκληθούν σε άτομα ή αντικείμενα από βλάβες του μηχανήματος ή παρατεταμένη εξαναγκασμένη διακοπή στη χρήση αυτού.</li> </ol>	<ol style="list-style-type: none"> <li>Garanti süresi, malın teslim tarihinden itibaren başlar ve 2 (iki) yıldır.</li> <li>Malın bütün parçaları dahil olmak üzere tamamı garanti kapsamındadır.</li> <li>Malın ayıplı olduğunun anlaşılması durumunda tüketici, 6502 sayılı Tüketicinin Korunması Hakkında Kanun'un 11. maddesinde yer alan; <ol style="list-style-type: none"> <li>Sözleşmeden dönme,</li> <li>Satış bedelinden indirim isteme,</li> <li>Ücretsiz onarılmasını isteme,</li> <li>Satılanın ayıpsız bir misli ile değiştirilmesini isteme, haklarından birini kullanabilir.</li> </ol> </li> <li>Tüketicinin bu haklardan ücretsiz onarım hakkını seçmesi durumunda satıcı; işçilik masrafı, değiştirilen parça bedeli ya da başka herhangi bir ad altında hiçbir ücret talep etmeksizin malın onarımını yapmak veya yaptırmakla yükümlüdür. Tüketicisi ücretsiz onarım hakkını üretici veya ithalatçıya karşı da kullanabilir. Satıcı, üretici ve ithalatçı tüketicinin bu hakkını kullanmasından müteselsilen sorumludur.</li> <li>Tüketicinin, ücretsiz onarım hakkını kullanması halinde malın; <ul style="list-style-type: none"> <li>• Garanti süresi içinde tekrar arızalanması,</li> <li>• Tamiri için gereken azami sürenin aşılması,</li> <li>• Tamirinin mümkün olmadığının, yetkili servis istasyonu, satıcı, üretici veya ithalatçı tarafından bir raporla belirlenmesi durumlarında;</li> </ul> Tüketici malın bedel iadesini, ayır oranında bedel indirimini veya imkân varsa malın ayıpsız misli ile değiştirilmesini satıcıdan talep edebilir. Satıcı, tüketicinin talebini reddedemez. Bu talebin yerine getirilmemesi durumunda satıcı, üretici ve ithalatçı müteselsilen sorumludur.</li> <li>Malın tamir süresi 20 iş gününü geçemez. Bu süre, garanti süresi içerisinde mala ilişkin arızanın yetkili servis istasyonuna veya satıcıya bildirim tarihinde, garanti süresi dışında ise malın yetkili servis istasyonuna teslim tarihinden itibaren başlar. Malın arızasının 10 iş günü içerisinde giderilememesi halinde, üretici veya ithalatçı; malın tamiri tamamlanincaya kadar, benzer özelliklere sahip başka bir malı tüketicinin kullanımına tahsis etmek zorundadır. Malın garanti süresi içerisinde arızalanması durumunda, tamirde geçen süre garanti süresine eklenir.</li> <li>Malın kullanma kılavuzunda yer alan hususlara aykırı kullanılmasından kaynaklanan arızalar garanti kapsamı dışındadır.</li> <li>Tüketici, garantiden doğan haklarının kullanılmasına ile ilgili olarak çıkabilecek uyuşmazlıklarda yerleşim yerinin bulunduğu veya tüketici işleminin yapıldığı yerdeki Tüketici Hakem Heyetine veya Tüketici Mahkemesine başvurabilir.</li> <li>Satıcı tarafından bu Garanti Belgesinin verilmemesi durumunda, tüketici Gümrük ve Ticaret Bakanlığı Tüketicinin Korunması ve Piyasa Gözetimi Genel Müdürlüğü'ne başvurabilir.</li> </ol>

MODELO - MONTEAO  SERIAL No ΔΙΑΔΟΧΙΚΟΣ ΑΡΙΘΜΟΣ  COMPRADOR - ΑΓΟΡΑΣΜΕΝΟ ΑΜΟ ΤΟΝ ΚΙΠΟ	DATA - ΗΜΕΡΟΜΗΝΙΑ  DISTRIBUIDOR - ΚΑΤΑΣΤΗΜΑ ΠΩΛΗΣΗΣ	<table border="1"> <thead> <tr> <th colspan="2">ÜRETİCİ FİRMANIN</th> </tr> </thead> <tbody> <tr> <td>ÜNVANI:</td> <td>EMAK S.PA</td> </tr> <tr> <td>ADRESİ:</td> <td>Via E. Fermi, 4 - 42011 Bagnolo in Piano (Reggio Emilia) ITALYA</td> </tr> <tr> <td>WEB:</td> <td>www.emak.it</td> </tr> <tr> <td>TEL/FAX:</td> <td>+390522951555</td> </tr> <tr> <td>E-mail:</td> <td>info@emak.it</td> </tr> <tr> <th colspan="2">İTHALATÇI FİRMANIN</th> </tr> <tr> <td>ÜNVANI:</td> <td>SEMAK MAKİNA TİC. VE SAN. A.Ş.</td> </tr> <tr> <td>MERKEZ ADRESİ:</td> <td>GEBZE GÜZELLER O.S.B. İNÖNÜ MAH. ASIK VEYSEL SOK. NO:2 GEBZE /KOCAELİ - TÜRKİYE</td> </tr> <tr> <td>WEB:</td> <td>www.semak.com.tr</td> </tr> <tr> <td>E-mail:</td> <td>info@semak.com.tr</td> </tr> <tr> <th colspan="2">SERVİS İSTASYONUNUN</th> </tr> <tr> <th>ÜNVANI</th> <th>ADRESİ</th> <th>YETKİLİSİ</th> <th>TEL/FAX</th> </tr> <tr> <td>SEMAK MAKİNA TİC. VE SAN. A.Ş.</td> <td>GEBZE GÜZELLER ORGANİZE SANAYİ BÖLGESİ İNÖNÜ MAH. ASIK VEYSEL SOK. NO:2 GEBZE /KOCAELİ - TÜRKİYE</td> <td>SELİM KELES</td> <td>0262 723 2900 / 0262 723 2929</td> </tr> </tbody> </table>	ÜRETİCİ FİRMANIN		ÜNVANI:	EMAK S.PA	ADRESİ:	Via E. Fermi, 4 - 42011 Bagnolo in Piano (Reggio Emilia) ITALYA	WEB:	www.emak.it	TEL/FAX:	+390522951555	E-mail:	info@emak.it	İTHALATÇI FİRMANIN		ÜNVANI:	SEMAK MAKİNA TİC. VE SAN. A.Ş.	MERKEZ ADRESİ:	GEBZE GÜZELLER O.S.B. İNÖNÜ MAH. ASIK VEYSEL SOK. NO:2 GEBZE /KOCAELİ - TÜRKİYE	WEB:	www.semak.com.tr	E-mail:	info@semak.com.tr	SERVİS İSTASYONUNUN		ÜNVANI	ADRESİ	YETKİLİSİ	TEL/FAX	SEMAK MAKİNA TİC. VE SAN. A.Ş.	GEBZE GÜZELLER ORGANİZE SANAYİ BÖLGESİ İNÖNÜ MAH. ASIK VEYSEL SOK. NO:2 GEBZE /KOCAELİ - TÜRKİYE	SELİM KELES	0262 723 2900 / 0262 723 2929
ÜRETİCİ FİRMANIN																																		
ÜNVANI:	EMAK S.PA																																	
ADRESİ:	Via E. Fermi, 4 - 42011 Bagnolo in Piano (Reggio Emilia) ITALYA																																	
WEB:	www.emak.it																																	
TEL/FAX:	+390522951555																																	
E-mail:	info@emak.it																																	
İTHALATÇI FİRMANIN																																		
ÜNVANI:	SEMAK MAKİNA TİC. VE SAN. A.Ş.																																	
MERKEZ ADRESİ:	GEBZE GÜZELLER O.S.B. İNÖNÜ MAH. ASIK VEYSEL SOK. NO:2 GEBZE /KOCAELİ - TÜRKİYE																																	
WEB:	www.semak.com.tr																																	
E-mail:	info@semak.com.tr																																	
SERVİS İSTASYONUNUN																																		
ÜNVANI	ADRESİ	YETKİLİSİ	TEL/FAX																															
SEMAK MAKİNA TİC. VE SAN. A.Ş.	GEBZE GÜZELLER ORGANİZE SANAYİ BÖLGESİ İNÖNÜ MAH. ASIK VEYSEL SOK. NO:2 GEBZE /KOCAELİ - TÜRKİYE	SELİM KELES	0262 723 2900 / 0262 723 2929																															

Não enviar! Anexe apenas em caso de pedido de assistência técnica.  
 Μην το στείλετε! Επισυνάπτεται μόνο σε περίπτωση αίτησης τεχνικής εγγύησης.

## ZÁRUKA A SERVIS

## ГАРАНТИЙНЫЙ ТАЛОН

## KARTA GWARANCYJNA

Tento stroj byl navržen a vyroben pomocí nejmodernější výrobní techniky. Záruční podmínky platí tak, jak jsou popsány v záručním listě prodejce. Servis v České republice a na Slovensku provádí firma Mountfield ve svých prodejnách, specializovaných servisních střediscích a přes své dealery.

Данное изделие разработано и произведено в соответствии с самыми современными технологиями. Фирма-изготовитель дает гарантию на свои изделия в течение 24 месяцев со дня покупки при условии, что они применяются для личного и непрофессионального пользования. В случае профессионального использования гарантия действует в течение 12 месяцев.

Niniejsze urządzenie zostało zaprojektowane i wykonane przy wykorzystaniu najnowocześniejszych technik produkcyjnych. Producent udziela gwarancji na swoje wyroby na okres dwudziestu czterech (24) miesięcy od daty zakupu do celów prywatnych i hobbystycznych. W przypadku używania produktu do zastosowań profesjonalnych okres gwarancyjny ograniczony jest do 12 miesięcy.

**Общие гарантийные условия**

- 1) Гарантийный срок устанавливается, начиная с момента приобретения данного изделия. Компания через свою торговую сеть и сеть центров технической поддержки обеспечивает бесплатную замену деталей, имеющие дефекты исходных материалов, изготовления или сборки. Договор гарантии не влияет на права покупателя, обеспечиваемые законодательством в отношении последствий дефектов или брака проданного изделия.
- 2) Технический персонал фирмы выполнит гарантийные работы максимально быстро в пределах времени, определяемых организационными требованиями.
- 3) **Для получения гарантийного обслуживания необходимо предъявить уполномоченным представителям полностью заполненный нижеприведенный гарантийный талон с печатью дилера, а также чек, подтверждающий дату покупки.**
- 4) Изделие не подлежит гарантийному обслуживанию:
  - при очевидном отсутствии обслуживания изделия;
  - в случае нарушения условий эксплуатации изделия или нарушения конструкции;
  - использования ненадлежащего топлива или смазки;
  - использования запчастей или принадлежностей, не являющихся фирменными;
  - если ремонт изделия производился самостоятельно или неавторизованной мастерской.
- 5) Фирма-изготовитель не предоставляет гарантии на быстроизнашивающиеся узлы и расходные материалы.
- 6) Гарантия не включает в себя операции по апгрейдингу или улучшению изделия.
- 7) Гарантия не включает в себя операции по запуску и техобслуживанию, произведенные в период гарантийного срока.
- 8) Претензии по повреждениям, причиненным при транспортировке, должны немедленно предъявляться транспортировщику, в противном случае условия гарантии будут считаться нарушенными.
- 9) Для двигателей других марок (Briggs & Stratton, Subaru, Honda, Kipor, Lombardini, Kohler и т.д.), установленных на наших изделиях, сохраняется гарантия их производителей.
- 10) Гарантия не покрывает прямой или косвенный ущерб, могущий быть причиненным людям или их собственности, вследствие неисправности изделия или его вынужденного простоя.

**Ogólne warunki gwarancji**

- 1) Gwarancja obowiązuje począwszy od dnia zakupu. Producent, poprzez sieć sprzedaży i obsługi technicznej, wymienia bezpłatnie części z wadami materiałowymi, wadami powstałymi w toku obróbki oraz wadami produkcyjnymi. Gwarancja nie znosi prawa nabywcy przewidzianego w kodeksie cywilnym i dotyczącego roszczeń w wyniku wad i uszkodzeń spowodowanych przez sprzedany przedmiot.
- 2) Personel techniczny przystąpi do naprawy w czasie, na który pozwolą wymagania organizacyjne, zawsze najszybciej jak to możliwe.
- 3) **Aby skorzystać z naprawy gwarancyjnej, konieczne jest przedstawienie autoryzowanemu pracownikowi obsługi poniższej karty gwarancyjnej, ostemplowanej przez sprzedawcę, wypełnionej we wszystkich swoich częściach oraz faktury zakupu lub paragonu lub też innego wymaganego prawnie dokumentu sprzedaży z odnotowaną datą zakupu.**
- 4) Utrata gwarancji następuje w przypadku:
  - Widocznego braku konserwacji.
  - Nieprawidłowego użytkowania wyrobu lub jego przeróbek.
  - Stosowania nieoryginalnych części zamiennych lub akcesoriów.
  - Wykonywania napraw przez osoby nieupoważnione.
- 5) Producent nie obejmuje gwarancją części podlegających normalnemu zużyciu podczas pracy urządzenia.
- 6) Gwarancja nie obejmuje prac mających na celu unowocześnienie i ulepszenie produktu.
- 7) Gwarancja nie obejmuje ustawienia ani czynności konserwacyjnych które będą konieczne w okresie gwarancji.
- 8) Ewentualne uszkodzenia powstałe podczas transportu powinny zostać natychmiastowo zgłoszone przewoźnikowi pod groźbą utraty gwarancji.
- 9) Dla silników innych marek (Briggs & Stratton, Subaru, Honda, Kipor, Lombardini, Kohler, itp.) montowanych w naszych urządzeniach obowiązuje gwarancja udzielona przez producenta silnika.
- 10) Gwarancja nie obejmuje ewentualnych szkód, bezpośrednio lub pośrednio wyrządzonych osobom lub rzeczom z powodu usterek w urządzeniu lub wynikłych z wymuszonego przedłużonego przestoju w pracy urządzenia.

МОДЕЛЬ - MODEL

DATA - DATUM

СЕРИЙНЫЙ НОМЕР  
NR. FABRYCZNY

ПРОДАВЕЦ - SPRZEDAWCA

ПОКУПАТЕЛЬ - KUPUJĄCY

Не присылать отдельно! Приложить к заявке на оказание гарантийной технической помощи.  
Nie wysyłać! Dołączyć tylko do żądanej ewentualnie gwarancji technicznej.

**P**

**ATENÇÃO:** Este manual deve acompanhar o aparelho durante toda a sua vida.

**GR**

**ΠΡΟΣΟΧΗ!** - Το παόν εγχειρίδιο πρέπει να συνοδεύει το μηχάνημα καθ'όλη τη διάρκεια ζωής του.

**TR**

**DİKKAT** - Bu kılavuz, kullanım ömrü süresince makinenin yanında bulundurulmalıdır.

**CZ**

**UPOZORNĚNÍ!** - Tento návod musí být dostupný po celou dobu životnosti přístroje.

**RUS - UK**

**ВНИМАНИЕ:** Данное руководство должно находиться вместе с двигателем на протяжении всего срока его службы.

**PL**

**UWAGA!:** Niniejsza instrukcja powinna towarzyszyć urządzeniu przez cały okres jego eksploatacji.

