

\*

- I - Modello non disponibile per i mercati UE
- GB - Model not available for EU markets
- F - Modèle non disponible pour les pays UE
- D - Modell nicht für EU-Markt verfügbar
- E - Modelo no disponible para los mercados UE
- SK - Model nie je k dispozícii pre trhy EÚ



our **power**, your **passion**

# MB 80 (72.4 cm<sup>3</sup>) Euro 1\* - MB 800 (72.4 cm<sup>3</sup>) Euro 2



I **MANUALE USO E MANUTENZIONE**

GB **OWNER'S MANUAL**

F **MANUEL D'UTILISATION ET D'ENTRETIEN**

D **BETRIEBS- UND WARTUNGSANLEITUNG**

E **MANUAL DE USO Y MANTENIMIENTO**

SK **NÁVOD NA POUŽITIE A ÚDRŽBU**

Mod. 365200298D - Gen/2017



**I****INTRODUZIONE****ISTRUZIONI ORIGINALI**

Per un corretto impiego dell'atomizzatore e per evitare incidenti, non iniziare il lavoro senza aver letto questo manuale con la massima attenzione. Su questo manuale sono indicate le spiegazioni di funzionamento dei vari componenti e le istruzioni per i necessari controlli e per la manutenzione.

**N.B. Le descrizioni e le illustrazioni contenute nel presente manuale si intendono non rigorosamente impegnative. La Ditta si riserva il diritto di apportare eventuali modifiche senza impegnarsi ad aggiornare di volta in volta questo manuale.**

**GB****INTRODUCTION****TRANSLATION OF ORIGINAL INSTRUCTIONS**

To correctly use the mistblower and prevent accidents, do not start work without having first carefully read this manual. You will find explanations concerning the operation of the various parts plus instructions for necessary checks and relative maintenance.

**Note: Illustrations and specifications in this manual may vary according to Country requirements and are subject to change without notice by the manufacturer.**

**F****INTRODUCTION****TRADUCTION DES INSTRUCTIONS ORIGINALES**

Pour un emploi correct de l'atomiseur et pour éviter les accidents, ne commencez pas le travail sans avoir d'abord lu attentivement le manuel. Vous trouverez les descriptions du fonctionnement des divers composants et les instructions pour les contrôles nécessaires et pour l'entretien.

**N.B. Les descriptions et les illustrations contenues dans ce manuel n'engagent pas rigoureusement le constructeur. La société se réserve le droit d'apporter d'éventuelles modifications sans devoir mettre à jour à chaque fois le manuel.**

**D****EINLEITUNG****ÜBERSETZUNG DER ORIGINALANLEITUNGEN**

Lesen Sie diese Broschüre vor Arbeitsbeginn aufmerksam durch, um mit die Sprühgerät richtig umgehen zu können und Unfälle zu vermeiden. In dieser Bedienungsanleitung finden Sie die Erklärung der Funktionsweise der verschiedenen Bauteile und Hinweise zu den anfallenden Kontroll- und Wartungsarbeiten.

**Anm.: Die in dieser Broschüre enthaltenen Beschreibungen und Abbildungen sind unverbindlich. Der Hersteller behält sich das Recht vor, eventuelle Veränderungen vorzunehmen, ohne jeweils vorher eine Anpassung der vorliegenden Bedienungsanleitung vorzunehmen.**

**E****INTRODUCCION****TRADUCCIÓN DE LAS INSTRUCCIONES ORIGINALES**

Para una correcta utilización del atomizador y para evitar accidentes, no empiece a trabajar sin haber leído atentamente este manual. Ud. encontrará las explicaciones de funcionamiento de los diferentes componentes y las instrucciones para el control y mantenimiento de la motobomba.

**P.D. Las descripciones contenidas en el presente manual no se consideran rigurosamente obligatorias. La empresa se reserva el derecho de aportar eventuales modificaciones sin obligarse a poner al día este manual.**

**SK****ÚVOD****PREKLAD PŮVODNÝCH POKYNOV**

Aby ste postrekovač používali správne a predišli nehodám, nezačínajte prácu bez toho, že by ste si veľmi pozorne prečítali tento návod. V tomto návode nájdete vysvetlenia činnosti rôznych častí, ako aj pokyny pre nevyhnutné kontroly a údržbu.

**Pozn. Popisy a ilustrácie uvedené v tomto návode nie sú prísne záväzné. Výrobca si vyhradzuje právo na vykonávanie zmien bez predchádzajúceho upozornenia.**

**ATTENZIONE!!!****RISCHIO DI DANNO Uditivo**

NELLE NORMALI CONDIZIONI DI UTILIZZO, QUESTA MACCHINA PUÒ COMPORTARE PER L'OPERATORE ADDETTO, UN LIVELLO DI ESPOSIZIONE PERSONALE E GIORNALIERO A RUMORE PARI O SUPERIORE A

**85 dB(A)****ACHTUNG!!!****HÖRSCHADEN - RISIKO**

UNTER NORMALEN ANWENDUNGSBEDINGUNGEN KANN DIESES GERÄT DIE BETRIEBUNGSPERSON EINEM TÄGLICHEN GERÄUSCHPEGEL VON

**85 dB(A)**

ODER MEHR AUSSETZEN

**WARNING!!!****RISK OF DAMAGING HEARING**

IN NORMAL CONDITIONS OF USE, THIS MACHINE MAY INVOLVE A DAILY LEVEL OF PERSONAL EXPOSURE TO NOISE FOR THE OPERATOR EQUAL TO OR GREATER THAN

**85 dB(A)****ATENCION!!!****RIESGO DE DAÑO AUDITIVO**

EN NORMALES CONDICIONES DE UTILIZACIÓN, ESTA MAQUINA PUEDE TOLERAR, PARA EL OPERADOR ENCARGADO, UN NIVEL DE EXPOSICIÓN DIARIO A RUIDO EQUIVALENTE O SUPERIOR A

**85 dB(A)****ATTENTION!!!****DANGER D'ATTEINTE A L'OUIE**

L'OPERATEUR UTILISANT NORMALEMENT CETTE MACHINE PEUTS S'EXPOSER QUOTIDIENNEMENT A UN BRUIT EGAL OU DEPASSANT

**85 dB(A)****POZOR!!!****RIZIKO POŠKODENIA SLUCHU**

ZA BEŽNÝCH PRACOVNÝCH PODMIENOK MÔŽE TENTO STROJ PREDSTAVOVAŤ PRE PRACOVNÍKA VYSTAVENIE DENNEJ HLADINE A OSOBNÉJ HLADINE HLUKU ROVNAJÚCEJ SA ALEBO VYŠŠEJ AKO

**85 dB(A)**

## I INDICE

INTRODUZIONE _____	2	MANUTENZIONE _____	32
SPIEGAZIONE SIMBOLI E AVVERTENZE DI SICUREZZA _____	4	RIMESSAGGIO _____	38
COMPONENTI DELL'ATOMIZZATORE _____	5	PREP. MACCHINA PER DISTRIBUZIONE PRODOTTI IN POLVERE _____	42
NORME DI SICUREZZA _____	6	DATI TECNICI _____	44
ASSEMBLAGGIO _____	12	DICHIARAZIONE DI CONFORMITÀ _____	47
AVVIAMENTO _____	16	TABELLA DI MANUTENZIONE _____	48
UTILIZZO _____	24	RISOLUZIONE DEI PROBLEMI _____	51
ARRESTO MOTORE _____	32	CERTIFICATO DI GARANZIA _____	54

## GB CONTENTS

INTRODUCTION _____	2	MAINTENANCE _____	32
EXPLANATION OF SYMBOLS AND SAFETY WARNINGS _____	4	STORAGE _____	38
MISTBLOWER COMPONENTS _____	5	ADAPTING MACHINE FOR DUSTING OPERATION _____	42
SAFETY PRECAUTION _____	6	TECHNICAL DATA _____	44
ASSEMBLY _____	12	DECLARATION OF CONFORMITY _____	47
STARTING _____	16	MAINTENANCE CHART _____	48
USE _____	24	USING TROUBLE SHOOTING CHART _____	51
STOPPING THE ENGINE _____	32	WARRENTY CERTIFICATE _____	54

## F INDEX

INTRODUCTION _____	2	ENTRETIEN _____	32
EXPLICATION DES SYMBOLES ET REGLES DE SECURITE _____	4	REMISSAGE _____	38
COMPOSANTS DE L'ATOMISEUR _____	5	PREP. MACHINE POUR DISTRIBUTION PRODUITS EN POUDRE _____	42
NORMES DE SECURITE _____	7	DONNEES TECHNIQUES _____	44
ASSEMBLAGE _____	12	DECLARATION DE CONFORMITÉ _____	47
MISE IN ROUTE _____	16	TABEAU D'ENTRETIEN _____	49
UTILISATION _____	24	RÉSOLUTION DES PROBLÈMES _____	52
ARRET DU MOTEUR _____	32	CERTIFICAT DE GARANTIE _____	54

## D INHALT

ENLEITUNG _____	2	INSTANDHAL _____	33
ERLAUTERUNG DER SYMBOLE UND SICHERHEITSHINWEISE _____	4	LÄNGERUNG _____	39
BAUTEILE DER SPRÜNGERÄTS _____	5	VORB. MASCHINE FÜR ZERSTÄUBUNG VON PULVERPRODUKTEN _____	43
SICHERHEITSVORKERUNGEN _____	8	TECHNISCHE ANGABEN _____	44
MONTAGE _____	13	KONFORMITÄTS-ERKLÄRUNG _____	47
ANLASSEN _____	17	WARTUNGSTABELLE _____	49
GEBRAUCH _____	25	STÖRUNGSBEHEBUNG _____	52
MOTOR ABSTELLEN _____	33	GARANTIE-ZERTIFICAT _____	55

## E INDICE

INTRODUCCION _____	2	MANTENIMIENTO _____	33
EXPLICACION SIMBOLOS Y ADVERTENCIÁS DE SEGURIDAD _____	4	ALMACENAJE _____	39
COMPONENTES DEL ATOMISADOR _____	5	PREP. MAQUINA POR DISTRIBUCION PRODUCTOS EN POLVO _____	43
NORMAS DE SEGURIDAD _____	8	DATOS TECNICOS _____	44
MONTAJE _____	13	DECLARACION DE CONFORMIDAD _____	47
PUESTA EN MARCHA _____	17	TABLA DE MANTENIMIENTO _____	50
UTILIZACION _____	25	RESOLUCIÓN DE PROBLEMAS _____	53
PARADA DEL MOTOR _____	33	CERTIFICADO DE GARANTIA _____	55

## SK OBSAH

ÚVOD _____	2	ÚDRŽBA _____	33
POPIS SYMBOLOV A BEZPEČNOSTNÝCH UPOZORNENÍ _____	4	USKLADNENIE _____	39
DIELY POSTREKOVÁČA _____	5	PRÍP. STROJA NA ROZPRAŠOVANIE PRÁŠKOVÝCH PRÍPRAVKOV _____	43
BEZPEČNOSTNÉ PREDPISY _____	9	TECHNICKÉ ÚDAJE _____	44
MONTÁŽ _____	13	VYHLÁSENIE O ZHODE _____	47
NAŠARTOVANIE _____	17	TABUĽKA ÚDRŽBY _____	50
POUŽITIE _____	25	RIEŠENIE PROBLÉMOV _____	53
ZASTAVENIE MOTORA _____	33	ZÁRUKA _____	55

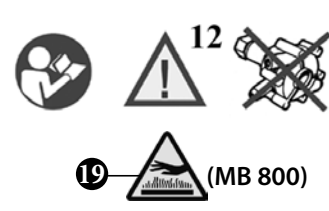

### I SPIEGAZIONE SIMBOLI E AVVERTENZE DI SICUREZZA

- 1) Pericolo dovuto all'utilizzo di sostanze tossiche nei serbatoio della miscela e dei liquidi
- 2) Leggere il manuale di uso e manutenzione
- 3) Obbligo di indossare tute protettive
- 4) Obbligo di indossare le cuffie
- 5) Obbligo di indossare la maschera respiratoria
- 6) Obbligo di indossare calzature di sicurezza
- 7) Obbligo di indossare guanti
- 8) Non scaricare liquidi residui nell'ambiente
- 9) Non bere
- 10) Non rimuovere il dispositivo di protezione con ventola in movimento
- 11) Lancio di materiale dalla macchina, rimanere a distanza di sicurezza
- 12) Non usare senza liquidi
- 13) Questo simbolo indica Attenzione e Avviso.
- 14) Sostanza velenosa
- 15) Numero di serie.
- 16) Marchio CE di conformità.
- 17) Tipo di macchina: **ATOMIZZATORE**
- 18) Anno di fabbricazione
- 19) **ATTENZIONE!** Le superfici possono essere calde.

### F SIGNIFICATION DES SYMBOLES ET DES MESSAGES DE SÉCURITÉ

- 1) Danger dû à l'utilisation de substances toxiques dans les réservoirs du mélange et des liquides
- 2) Lire le manuel d'utilisation et d'entretien
- 3) Protection obligatoire du corps
- 4) Protection obligatoire des oreilles
- 5) Port du masque respiratoire obligatoire
- 6) Chaussures de sécurité obligatoires
- 7) Gants de sécurité obligatoires
- 8) Ne pas jeter les liquides résiduels dans l'environnement
- 9) Ne pas boire
- 10) Ne pas retirer le dispositif de protection quand le ventilateur est en marche
- 11) Projection de produits de la machine. Rester à une distance de sécurité
- 12) Ne pas utiliser la pompe "booster" sans liquides
- 13) Ce symbole signale un Avertissement et une Mise en garde
- 14) Substance toxique
- 15) Numéro de série
- 16) Label CE de conformité
- 17) Type de machine: **ATOMISEUR**
- 18) Année de construction
- 19) **ATTENTION:** Les surfaces risquent d'être très chaudes.

### E EXPLICACIÓN DE LOS SÍMBOLOS Y ADVERTENCIAS DE SEGURIDAD

- 1) Peligro debido al uso de sustancias tóxicas en los depósitos de la mezcla y de los líquidos
- 2) Leer el manual de uso y mantenimiento
- 3) Obligación de utilizar ropa de trabajo adecuada
- 4) Obligación de utilizar auriculares
- 5) Obligación de utilizar máscara respiratoria
- 6) Obligación de utilizar calzado de seguridad
- 7) Obligación de utilizar guantes
- 8) No arrojar los restos de líquidos en el medio ambiente
- 9) No ingerir
- 10) No quitar el dispositivo de protección cuando el ventilador está en marcha
- 11) Proyección de material por parte de la máquina, permanecer a distancia prudencial
- 12) No utilizar la bomba "booster" sin líquidos
- 13) Este símbolo indica Atención y Aviso
- 14) Sustancia venenosa
- 15) Número de serie
- 16) Marcha CE de conformidad
- 17) Tipo de máquina: **ATOMIZADOR**
- 18) Año de fabricación
- 19) **¡ATENCIÓN!** Las superficies pueden estar calientes.

### GB EXPLANATION OF SYMBOLS AND SAFETY WARNINGS

- 1) Danger due to the use of toxic substances in mixture and liquid tanks
- 2) Read user manual
- 3) Must wear protective overall
- 4) Must wear ear protection
- 5) Must wear face mask
- 6) Must wear safety footwear
- 7) Must wear gloves
- 8) Do not release residual liquids in the environment
- 9) Do not drink
- 10) Do not remove protection device while the fan is working
- 11) Objects thrown by machine, keep safety distance
- 12) Do not use "booster" pump without liquids
- 13) This symbol indicates Warning and Caution
- 14) Poisonous substance
- 15) Serial number
- 16) CE conformity marking
- 17) Type of machine: **MISTBLOWER**
- 18) Year of manufacture
- 19) **WARNING!** The surface can be hot!

### D ERKLÄRUNG DER SYMBOLE UND SICHERHEITSHINWEISE

- 1) Gefahr durch die Verwendung von Giftstoffen im Gemisch- und im Flüssigkeitstank
- 2) Die Gebrauchs- und Wartungsanleitung lesen
- 3) Schutzkleidung tragen
- 4) Gehörschutz tragen
- 5) Atemschutz tragen
- 6) Sicherheitsschuhe tragen
- 7) Schutzhandschuhe tragen
- 8) Restflüssigkeiten nicht ins Erdreich ablassen
- 9) Nicht trinken
- 10) Die Schutzvorrichtung nicht mit laufendem Lüfter abnehmen
- 11) Wegschleudern von Material von der Maschine, Sicherheitsabstand einhalten
- 12) Die "Boosterpumpe" nicht trocken benutzen
- 13) Dieses Symbol bedeutet Achtung und Vorsicht
- 14) Giftstoff
- 15) Seriennummer
- 16) CE-Zeichen
- 17) Gerät: **SPRÜHGERÄTE**
- 18) Baujahr
- 19) **ACHTUNG!** Heiße Oberflächen.

### SK POPIS SYMBOLOV A BEZPEČNOSTNÝCH UPOZORNENÍ

- 1) Nebezpečenstvo spôsobené toxickými látkami v nádržiach zmesi a kvapalín.
- 2) Prečítajte si návod na obsluhu a údržbu
- 3) Musíte nosiť ochranný odev
- 4) Musíte si nasadiť slúchadlá
- 5) Povinnosť nosiť masku na tvár
- 6) Musíte nosiť bezpečnostnú obuv
- 7) Musíte nosiť rukavice
- 8) Zvyšné roztoky nevyliievajte voľne v prírode
- 9) Nepite
- 10) Keď sa ventilátor pohybuje, neodstraňujte ochranný kryt
- 11) Hrozí nebezpečenstvo odhodena predmetov, preto sa nepribližujte do pracovného priestoru stroja
- 12) Nepoužívajte čerpadlo "booster" bez kvapalín
- 13) Tento symbol znamená Pozor a Upozornenie.
- 14) Jedovatá látka
- 15) Číslo série
- 16) Značka zhody CE
- 17) Druh stroja: **ROZPRAŠOVAČ**
- 18) Rok výroby
- 19) **POZOR!** - Povrch môže byť horúci!

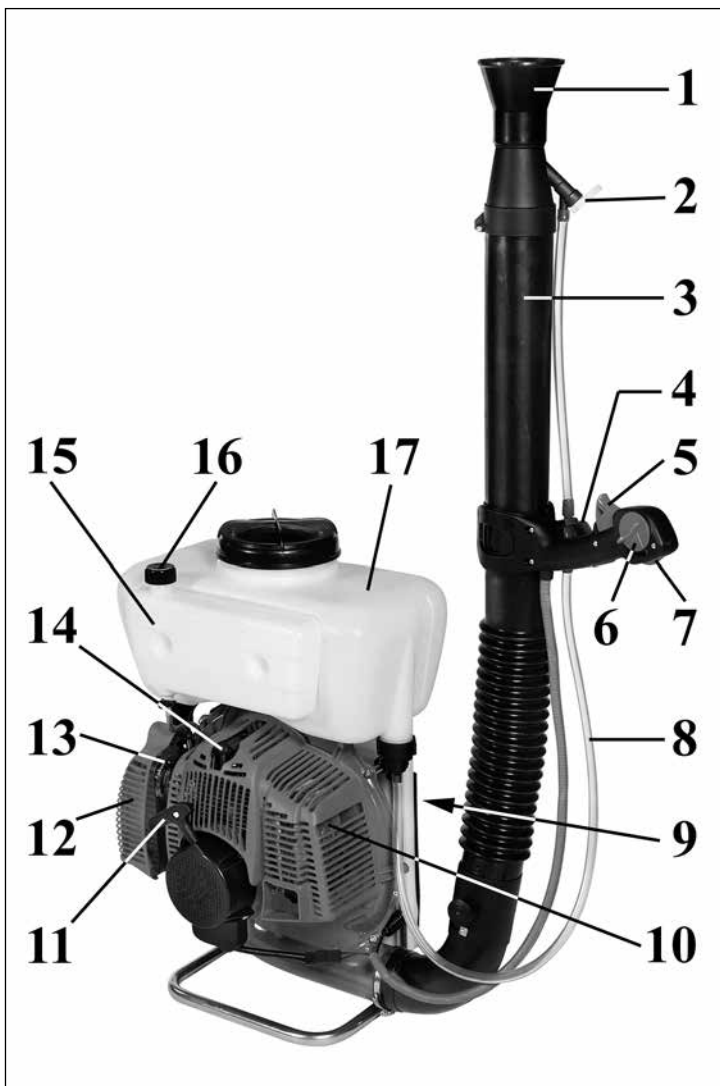

### I COMPONENTI DELL'ATOMIZZATORE

- |                                 |                                 |
|---------------------------------|---------------------------------|
| 1 - Diffusore                   | 10 - Marmitta                   |
| 2 - Dosatore dei liquidi        | 11 - Impugnatura avviamento     |
| 3 - Tubo di lancio              | 12 - Coperchio filtro aria      |
| 4 - Rubinetto dei liquidi       | 13 - Leva comando starter       |
| 5 - Leva acceleratore           | 14 - Candela                    |
| 6 - Limitatore di accelerazione | 15 - Serbatoio carburante       |
| 7 - Interruttore di massa       | 16 - Tappo serbatoio carburante |
| 8 - Tubo dei liquidi            | 17 - Serbatoio dei liquidi      |
| 9 - Cinghiaggio                 |                                 |

### GB MISTBLOWER COMPONENTS

- |                      |                        |
|----------------------|------------------------|
| 1 - Diffusor         | 10 - Muffler           |
| 2 - Flow meter       | 11 - Starter handle    |
| 3 - Blower tube      | 12 - Air cleaner cover |
| 4 - Liquid cock      | 13 - Choke lever       |
| 5 - Throttle trigger | 14 - Spark plug        |
| 6 - Throttle limiter | 15 - Fuel tank         |
| 7 - On/off switch    | 16 - Fuel tank cap     |
| 8 - Liquid pipe      | 17 - Chemical tank     |
| 9 - Harness          |                        |

### F COMPOSANTS DE L'ATOMISEUR

- |                             |  |
|-----------------------------|--|
| 1 - Buse de diffusion       | 10 - Pot d'échappement                 |
| 2 - Doseur de liquides      | 11 - Poignée démarrage                 |
| 3 - Tuyau de diffusion      | 12 - Couvercle du filtre à air         |
| 4 - Robinet de liquides     | 13 - Levier de commande starter        |
| 5 - Levier accélérateur     | 14 - Bougie                            |
| 6 - Limiteur d'accélération | 15 - Réservoir carburant               |
| 7 - Interrupteur de masse   | 16 - Bouchon du réservoir de carburant |
| 8 - Tuyau de liquides       | 17 - Réservoir de liquides             |
| 9 - Les courroies           |  |

### D BAUTEILE DER SPRÜHGERÄT

- |                              |                       |
|------------------------------|-----------------------|
| 1 - Sprüngeräteile           | 10 - Schalldämpfer    |
| 2 - Flüssigkeitsregulierung  | 11 - Startergriff     |
| 3 - Sprühhrohr               | 12 - Luftfilterdeckel |
| 4 - Flüssig Hahn             | 13 - Chokehebel       |
| 5 - Gashebel                 | 14 - Zündkerze        |
| 6 - Beschleunigungsbegrenzer | 15 - Kraftstofftank   |
| 7 - Ein-/Aus-Schalter        | 16 - Tankverschluss   |
| 8 - Flüssig Schlauch         | 17 - Flüssigtank      |
| 9 - Schultergurte            |                       |

### E COMPONENTES DE L'ATOMIZADOR

- |                              |  |
|------------------------------|--|
| 1 - Difusor                  | 11 - Empuñadura del arranque           |
| 2 - Dosador de líquidos      | 12 - Tapa del filtro de aire           |
| 3 - Tubo expulsor            | 13 - Palanca cebador                   |
| 4 - Grifo de líquidos        | 14 - Bujía                             |
| 5 - Palanca de acelerador    | 15 - Depósito combustible              |
| 6 - Limitador de aceleración | 16 - Tapón del depósito de combustible |
| 7 - Interruptor de masa      | 17 - Depósito de líquidos              |
| 8 - Tubo de líquidos         |  |
| 9 - Correaje                 |  |
| 10 - Silenciador             |  |

### SK DIELY POSTREKOVAČA

- |                          |                              |
|--------------------------|------------------------------|
| 1 - Difuzér              | 10 - Výfuk                   |
| 2 - Dávkovač kvapalín    | 11 - Štartovacia rukoväť     |
| 3 - Striekacia hadica    | 12 - Kryt vzduchového filtra |
| 4 - Kohútik na kvapaliny | 13 - Páčka sýtiča            |
| 5 - Páčka plynu          | 14 - Sviečka                 |
| 6 - Obmedzovač plynu     | 15 - Palivová nádrž          |
| 7 - Vypínač zapalovania  | 16 - Uzáver palivovej nádrže |
| 8 - Kvapalinová hadica   | 17 - Nádrž na kvapaliny      |
| 9 - Popruh               |                              |

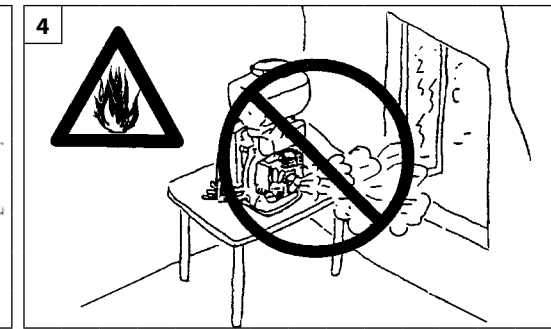
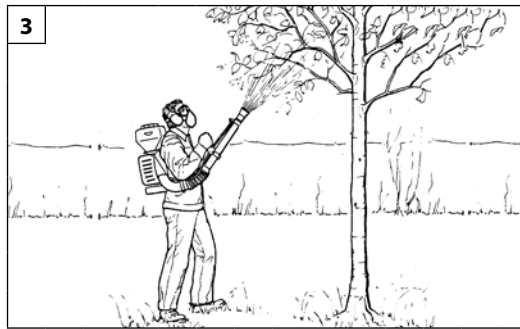
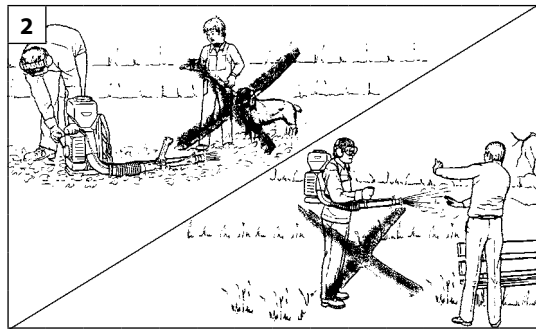
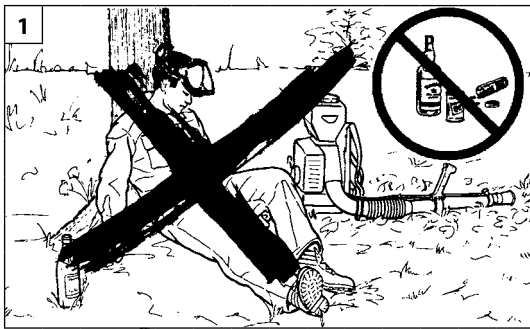

Italiano

English

## NORME DI SICUREZZA

## SAFETY PRECAUTIONS

**⚠ ATTENZIONE - L'atomizzatore, se ben usato, è uno strumento di lavoro rapido, comodo ed efficace; se usata in modo non corretto o senza le dovute precauzioni potrebbe diventare un attrezzo pericoloso. Perché il vostro lavoro sia sempre piacevole e sicuro, rispettare scrupolosamente le norme di sicurezza riportate qui di seguito e nel corso del manuale.**

**⚠ ATTENZIONE: Il sistema di accensione della vostra unità, produce un campo elettromagnetico di intensità molto bassa. Questo campo può interferire con alcuni pacemaker. Per ridurre il rischio di lesioni gravi o mortali, le persone con pacemaker dovrebbero consultare il proprio medico e il costruttore del pacemaker prima di utilizzare questa macchina.**

**⚠ ATTENZIONE! – Regolamenti nazionali possono limitare l'uso della macchina.**

- 1- Non utilizzare l'atomizzatore prima di essere istruiti in modo specifico sull'uso. L'operatore alla prima esperienza deve esercitarsi prima dell'utilizzo sul campo.
- 2- L'atomizzatore deve essere usato solo da persone adulte, in buone condizioni fisiche e a conoscenza delle norme d'uso.
- 3- Non usare l'atomizzatore in condizioni di affaticamento fisico o sotto l'effetto di alcool o droghe (Fig. 1).
- 4- Non indossare scarpe, bracciali o altro che possa essere preso nella girante. Indossare i DPI con particolare riferimento a guanti, occhiali protettivi e cuffia (vedi pag. 10-11).
- 5- Non permettere ad altre persone o animali di restare entro il raggio d'azione dell'atomizzatore durante l'avviamento e l'uso (Fig. 2).
- 6- Lavorare sempre in posizione stabile e sicura (Fig. 3).
- 7- Non avvicinare le mani alla girante o fare manutenzione quando il motore è in moto.
- 8- Controllare giornalmente l'atomizzatore per assicurarsi che ogni dispositivo, di sicurezza e non, sia funzionante.
- 9- Non lavorare con un atomizzatore danneggiato, mal riparato, mal montato o modificato arbitrariamente. Non togliere o danneggiare o rendere inefficace alcun dispositivo di sicurezza.

- 10- Usare l'atomizzatore solo in luoghi ben ventilati. Non utilizzare in atmosfera esplosiva, in ambienti chiusi o in prossimità di sostanze infiammabili (Fig. 4).
- 11- È proibito applicare alla presa di forza dell'atomizzatore una girante che non sia quella fornita dal costruttore.
- 12- In caso di necessità della messa fuori servizio dell'atomizzatore, non abbandonarlo nell'ambiente, ma consegnarlo al Rivenditore o a un centro raccolta rifiuti.
- 13- Consegnate o prestate l'atomizzatore soltanto a persone esperte e a conoscenza del funzionamento e del corretto utilizzo della macchina. Consegnate anche il manuale con le istruzioni d'uso, da leggere prima di iniziare il lavoro.
- 14- Conservare con cura il seguente Manuale e consultarlo prima di ogni utilizzo della macchina.
- 15- Mantenere tutte le etichette con i segnali di pericolo e di sicurezza in perfette condizioni. In caso di danneggiamenti o deterioramenti occorre sostituirle tempestivamente (Vedi pag. 4).
- 16- Si raccomanda di **non avviare mai** la macchina **senza la girante**. Ciò può causare danni importanti alle parti del motore e l'immediato decadimento della garanzia.
- 17- Non utilizzare l'atomizzatore in vicinanza di apparecchiature elettriche e linee elettriche (Fig. 5).
- 18- Non urtare o forzare le pale della girante; non lavorare con la girante danneggiata.
- 19- Non impiegare l'atomizzatore con sostanze **infiammabili** e/o **corrosive**.
- 20- Non montare la girante su altri motori o trasmissioni di potenza.
- 21- Non ostruire o chiudere la presa d'ingresso dell'aria della girante.
- 22- Non utilizzare la macchina per usi diversi da quelli indicati dal manuale (vedi pag. 24).
- 23- Non abbandonare la macchina con il motore acceso.
- 24- Ricordare che il proprietario o l'operatore è responsabile degli incidenti o dei rischi subiti da terzi o da beni di loro proprietà.

**⚠ WARNING - If correctly used, the mistblower is a quick, easy to handle and efficient tool; if used improperly or without the due precautions it could become a dangerous tool. For pleasant and safe work, always strictly comply with the safety rules that follow and throughout this manual.**

**⚠ WARNING: The ignition system of your machine produces an electromagnetic field of very low intensity. This field could interfere with certain pacemakers. To reduce the risk of serious or fatal injury, persons with pacemakers should consult their doctor or the manufacturer of the pacemaker before using this machine.**

**⚠ WARNING: – National regulations could limit use of the machine.**

- 1- Do not use the mistblower until you have completely understood the specific operating methods. First time users must familiarize themselves thoroughly with the operation of the machine before working in the field.
- 2- The mistblower must only be used by adults in good physical condition with knowledge of the operating instructions.
- 3- Do not use the mistblower when physically tired or after having taken alcohol, drugs or medication (Fig. 1).
- 4- Never wear scarves, bracelets or anything else which could be taken up by the rotor. Wear suitable protective gear (PPDs), especially gloves, overalls, goggles and ear defenders (see pag. 10-11).
- 5- Never allow bystanders or animals to remain within your working area when starting or working with the mistblower (Fig. 2).
- 6- Always work from a firm-footed and safe position (Fig. 3).
- 7- Keep hands well away from the rotor or attempt to service the mistblower while the engine is running.
- 8- Check the mistblower each day to ensure that each device, whether for safety or otherwise, is functional.
- 9- Never use a damaged, modified, or improperly repaired or assembled mistblower. Do not remove, damage or deactivate any of the safety devices.



English	Français	
SAFETY PRECAUTIONS	NORMES DE SECURITE	
<p>10- Only use the mistblower in well-ventilated places. Do not operate the mistblower in explosive atmospheres, in closed environments or near inflammable substances (Fig. 4).</p> <p>11- Only fit rotors supplied by the manufacturer to the mistblower power takeoff.</p> <p>12- When the mistblower is at the end of its useful life, do not simply dump it; either return it to the dealer or take it to a waste collection and recycling centre.</p> <p>13- Only loan your mistblower to expert users who are completely familiar with mistblower operation and correct use. Give other users the manual with operating instructions, which they should read before using the mistblower.</p> <p>14- Keep this manual on hand and consult it before each use of the tool.</p> <p>15- All labels with health hazards must be kept in good conditions. In case of damage or deterioration, immediately substitute them (see pag.4).</p> <p>16- <b>Never</b> start the machine <b>without rotor</b>. It will cause serious damages to the engine parts as well as the withdrawal of the guarantee.</p> <p>17- Do not use the mistblower near to electrical equipment and electric lines (Fig.5).</p> <p>18- Do not knock or force the rotor blades; never work with damaged rotors.</p> <p>19- Do not use the mistblower with <b>inflammable</b> and/or <b>corrosive</b> substances.</p> <p>20- Do not assemble the rotor on other motors or power transmissions.</p> <p>21- Do not obstruct or close the rotor air intake.</p> <p>22- Do not utilize the machine for uses different from the ones specified in the manual (see pag. 24).</p> <p>23- Never leave the machine unattended with the engine running.</p> <p>24- Please note that the owner or the user is responsible for any accidents or damage to third parties or their property.</p>	<p><b>⚠ ATTENTION - Si vous utilisez correctement l'atomiseur, vous aurez un instrument de travail rapide, pratique et efficace ; utilisé de façon non correcte ou sans adopter les précautions nécessaires, cet instrument pourrait s'avérer dangereux. Pour que votre travail soit toujours agréable et sûr, respectez scrupuleusement les mesures de sécurité reportées ici et au cours du manuel.</b></p> <p><b>⚠ ATTENTION : Le système de mise en marche de l'unité produit un champ électromagnétique de très basse intensité. Ce champ peut créer des interférences avec certains pacemakers. Pour réduire le risque de lésions graves ou mortelles, les porteurs de pacemaker devraient consulter leur médecin et le fabricant du pacemaker avant d'utiliser cette machine.</b></p> <p><b>⚠ ATTENTION ! - Certains règlements nationaux pourraient limiter l'utilisation de la tronçonneuse.</b></p> <ol style="list-style-type: none"> <li>1- N'utilisez l'atomiseur que lorsque vous aurez appris à le faire. L'opérateur inexpert devrait s'exercer avant d'utiliser la machine sur le terrain.</li> <li>2- L'atomiseur ne doit être utilisée que par des adultes en bonnes conditions physiques et ayant pris connaissance.</li> <li>3- N'utilisez pas l'atomiseur en cas de fatigue physique ou sous l'emprise d'alcool ou de drogues (Fig. 1).</li> <li>4- Ne portez pas d'écharpe, de bracelets ou d'autres objets qui pourraient se prendre dans la roue. Porter les EPI et plus particulièrement des gants, une combinaison, des lunettes de protection et un casque pour les oreilles (pag. 10-11).</li> <li>5- Veillez à ce que personne ou animal ne se trouve dans le rayon d'action de l'atomiseur, pendant la mise en route et l'emploi (Fig. 2).</li> <li>6- Travailler toujours en position stable et sûre (Fig. 3).</li> <li>7- Ne pas approcher les mains de la roue et n'effectuez aucun entretien lorsque le moteur tourne.</li> <li>8- Contrôlez l'atomiseur tous les jours pour vous assurer que tous les dispositifs, de sécurité et autres, fonctionnent bien.</li> <li>9- Ne travaillez pas avec un atomiseur endommagée, mal réparée, mal montée ou modifiée arbitrairement. Évitez d'enlever, de détériorer ou de neutraliser les dispositifs de sécurité.</li> </ol>	<p>10- N'utilisez l'atomiseur que dans des endroits bien aérés. Ne l'utilisez pas dans des atmosphères explosives ou dans des endroits clos ou à proximité de substances inflammables (Fig. 4).</p> <p>11- Il est interdit d'appliquer une roue à la prise de force de l'atomiseur autre que celle fournie par le fabricant.</p> <p>12- N'abandonnez pas l'atomiseur dans l'environnement en cas de mise hors service mais remettez-le au revendeur ou à un centre de collecte des déchets.</p> <p>13- Ne prêtez votre atomiseur qu'à des personnes expertes qui sachent la faire fonctionner correctement. Donnez-leur aussi le manuel avec le mode d'emploi à lire avant de commencer à travailler.</p> <p>14- Conservez ce manuel soigneusement et consultez-le à chaque foisque vous devrez utiliser la machine.</p> <p>15- Veillez à ce que les étiquettes portant les signaux de danger et de sécurité soient toujours en parfait état. Si elles sont détériorées, remplacez-les sans délai (voir pag.4).</p> <p>16- <b>Ne jamais faire tourner l'atomiseur sans la roue</b> sous peine de détérioration immédiate. Dans ce cas les pièces détériorées ne sont pas couvertes par la garantie.</p> <p>17- N'utilisez pas l'atomiseur à proximité d'appareils ou de lignes électriques (Fig.5).</p> <p>18- Ne pas heurter ni forcer les ailettes de la roue; ne pas utiliser la roue si elle est endommagée.</p> <p>19- Ne pas utiliser l'atomiseur avec des substances <b>inflammables</b> et/ou <b>corrosives</b>.</p> <p>20- Ne pas monter la roue sur d'autres moteurs ou transmissions de puissance.</p> <p>21- Ne pas boucher ni fermer la prise d'entrée de l'air de la roue.</p> <p>22- N'utilisez pas l'atomiseur dans un but autre que ceux indiqués dans le manuel (voir pag. 24).</p> <p>23- N'abandonnez pas la machine moteur en marche.</p> <p>24- Se rappeler que le propriétaire ou l'opérateur sont responsables des accidents ou des dommages à tiers, aux biens de leur propriété.</p>

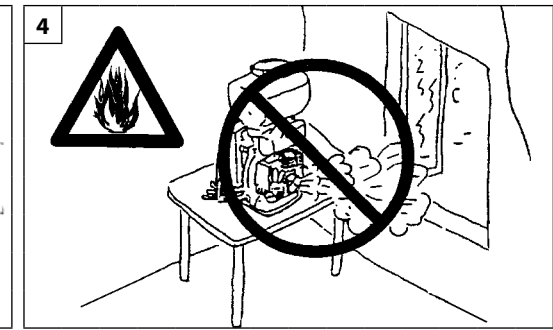
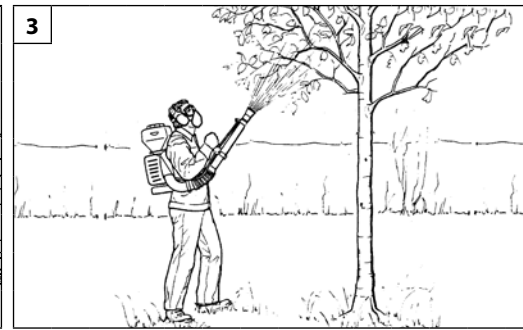
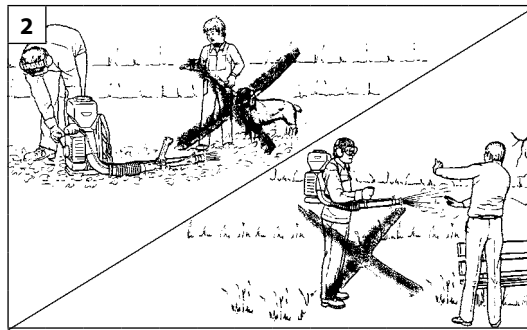
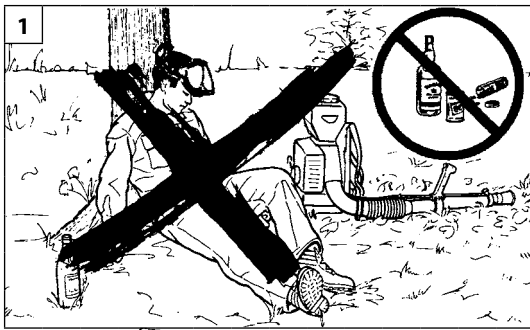

Deutsch

Español

## SICHERHEITSVORKERUNGEN

## NORMAS DE SEGURIDAD

**⚠ ACHTUNG - Bei richtiger Anwendung ist die Sprüherät ein schnelles, bequemes und wirkungsvolles Arbeitsgerät; falls Sie sie falsch oder ohne die nötige Vorsicht einsetzen, kann sie zu einer Gefahr werden. Beachten Sie bitte daher unbedingt die Sicherheitsvorschriften die Sie nachstehend in der Betriebsanleitung finden, damit ihre Arbeit immer angenehm und sicher ist.**

**⚠ ACHTUNG: Das Zündsystem Ihres Geräts erzeugt ein elektromagnetisches Feld geringer Stärke. Dieses Feld kann unter Umständen Herzschrittmacher beeinflussen. Um die Gefahr ernster oder gar tödlicher Unfälle zu reduzieren, sollten Personen mit Herzschrittmachern vor Benutzung dieser Maschine ihren Arzt und den Hersteller des Herzschrittmachers zu Rate ziehen.**

**⚠ ACHTUNG! – Nationale Verordnungen können den Gebrauch des Geräts einschränken.**

- 1- Der Sprüherät darf nur von geschultem Personal verwendet werden. Unerfahrene Benutzer müssen sich vor dem Arbeitseinsatz mit dem Gerät vertraut machen und dessen Gebrauch üben.
- 2- Die Sprüherät darf nur von erwachsenen Personen in Körperlich gutem Zustand benutzt werden, denen die Bedienungsanleitung geläufig ist.
- 3- Das Sprüherät bei Anzeichen von Müdigkeit oder unter dem Einfluss von Alkohol oder Drogen nicht benutzen (Abb. 1).
- 4- Keine Schals, Armreifen oder andere Kleidungsstücke tragen, die von der Lauftrad erfaßt werden können. Immer eine PSA tragen, bestehend aus Handschuhen, Anzug, Schutzbrille und Gehörschutz (S. 10-11).
- 5- Während des Anlassens und des Gebrauch der Sprüherät sollten andere Personen o tiere sich nicht innerhalb des Arbeitsbereiches aufhalten (Abb. 2).
- 6- Arbeiten Sie immer in stabiler und sicherer Stellung (Abb. 3).
- 7- Die Hände nie dem Lauftrad nähern und unternehmen Sie keine Wartungsarbeiten, wenn der Motor in Betrieb ist.
- 8- Kontrollieren Sie die Sprüherät täglich, um sicherzustellen, daß sowohl die Sicherheits-sowie auch alle anderen vorrichtungen korrekt funktionieren.
- 9- Arbeiten sie nicht mit beschädigter, fehlerhaft reparierter, falsch montierter oder willkürlich abgeänderter Sprüherät. Entfernen, beschädigen oder ändern Sie nie die Schutzvorrichtungen.

- 10- Achten Sie auf gute Abzugsmöglichkeiten der Abgase. Benutzen Sie das Gerät nicht in der Nähe von explosiven oder brennbaren Stoffen, in geschlossenen Räumen oder in der Nähe von entflammaren Substanzen (Abb. 4).
- 11- An die Zapfwelle des Sprüheräts darf ausschließlich das vom Hersteller beigestellte Lauftrad angeschlossen werden.
- 12- Stillgelegte Sprüheräte unbedingt durch den Fachhändler oder eine Abfallsammelstelle umweltgerecht entsorgen lassen.
- 13- Lassen Sie die Sprüheräts nur von Personen benutzen, die das Gerät richtig bedienen können. Geben Sie den Benutzern der trennschleifer stets die Gebrauchsanweisung, die vor Arbeitsbeginn gelesen werden sollte.
- 14- Bewahren Sie dieses Handbuch sorgfältig auf und lasen Sie es vor jeder Inbetriebnahme der Maschine.
- 15- Sämtliche Schilder mit den Gefahrensymbolen und Sicherheitszeichen müssen sich in einwandfreiem Zustand befinden. Bei Beschädigung oder Unleserlichkeit müssen sie rechtzeitig ersetzt werden (siehe Seite 4).
- 16- Die Maschine **nie ohne Lauftrad**. Es können sonst beträchtliche Schäden am Motor entstehen. Der Hersteller kann in diesem Falle keine Garantie übernehmen.
- 17- Das Sprüherät nicht in der Nähe von elektrischen Geräten und Stromleitungen verwenden (Abb.5).
- 18- Die Lauftradflügel sind vor Stößen und Krafteinwirkungen zu schützen; ein beschädigtes Lauftrad darf nie zum Einsatz kommen.
- 19- Das Sprüherät nicht mit **entflammaren** und/oder **korrosiven** Flüssigkeiten verwenden.
- 20- Das Lauftrad nicht in andere Motoren oder Getriebe einbauen.
- 21- Der Lufteinlaß des Lauftrades darf nie geschlossen oder verstopft sein.
- 22- Das Gerät darf ausschließlich für die in der Betriebsanleitung angegebenen Zwecke verwendet werden (siehe seite 25).
- 23- Die Maschine nicht mit laufendem Motor liegen lassen.
- 24- Der Besitzer bzw. Bediener ist in jedem Fall für die Unfälle oder Risiken gegenüber Dritten oder deren Besitz verantwortlich.

**⚠ ATENCION - L'atomizador, si se emplea bien, es un instrumento de trabajo cómodo y eficaz; si se usa incorrectamente o sin las debidas precauciones puede convertirse en un instrumento peligroso. Para que su trabajo sea siempre agradable y seguro, respete escrupulosamente las normas de seguridad indicadas a continuación en el presente manual.**

**⚠ ATENCIÓN: El sistema de encendido de su unidad produce un campo electromagnético de muy baja intensidad. Este campo puede interferir con algunos marcapasos. Para reducir el riesgo de lesiones graves o mortales, las personas con marcapasos deberían consultar a su médico y al fabricante del marcapasos antes de utilizar esta máquina.**

**⚠ ¡ATENCIÓN! – El uso de la máquina puede estar limitado por reglamentos nacionales.**

- 1- No use l'atomizador si no conoce perfectamente las intrucciones para su empleo. El operador deberá ejercitarse antes de utilizar la máquina por primera vez.
- 2- L'atomizador debe de ser usada sólo por personas adultas, en buenas condiciones físicas y con conocimiento de las normas de uso.
- 3- No utilice el atomizador en condiciones de fatiga física o bajo el efecto de alcohol o drogas (Fig. 1).
- 4- No llevar bufandas, brazaletes o cualquier prenda que pueda engancharse en el rotor. Utilice los dispositivos de protección individual (DPI) necesarios, en particular guantes, mono de trabajo, gafas de protección y auriculares (pág. 10-11).
- 5- No permitir que otras personas o animales permanezcan en el radio de acción de l'atomizador durante el arranque o el trabajo (Fig. 2).
- 6- Trabajar siempre en posición estable y segura (Fig. 3).
- 7- No acerque las manos al rotor o efectuar el mantenimiento cuando el motor está funcionando.
- 8- Controlar diariamente l'atomizador para asegurarse de que funcionan todos los dispositivos.
- 9- No trabajar con un atomizador dañada, mal reparado, mal montado o modificado arbitrariamente. No quite, dañe, o vuelva ineficaz ningún dispositivo de seguridad.





## Español

## NORMAS DE SEGURIDAD

- 10- Usar l'atomizador sólo en lugares bien ventilados, no usar en atmósfera explosiva, en ambientes cerrados o cerca de sustancias inflamables (Fig. 4).
- 11- Está prohibido aplicarle a la toma de fuerza del atomizador un rotor diferente al que suministra el constructor.
- 12- Cuando el atomizador se retire del uso, no abandonarlo en el medio ambiente sino entregarlo al revendedor o a un centro de recogida de desechos.
- 13- Dar (prestar) l'atomizador solamente a personas expertas o con conocimiento del funcionamiento y del correcto uso. Prestar conjuntamente el manual de instrucciones de uso, que se deberá leer antes de comenzar el trabajo.
- 14- Conservar cuidadosamente el presente manual de instrucciones y consultarlo en cada ocasión en que la máquina sea utilizada.
- 15- Mantenga todas las etiquetas con las señales de peligro y seguridad en perfectas condiciones. Si alguna se estropea, sustitúyala de inmediato (vea pag.4).
- 16- **Nunca** ponga en marcha la máquina **sin el rotor**. Tal descuido ocasionará serios daños en las piezas del motor, y la garantía quedará anulada en tal caso.
- 17- No utilice el atomizador en proximidad de equipos eléctricos o líneas eléctricas (Fig.5).
- 18- Evite golpear o forzar los álabes del rotor; no use nunca el atomizador con el rotor deformado.
- 19- No use el atomizador para rociar sustancias **inflamables** y/o **corrosivas**.
- 20- No monte el rotor en otros motores o transmisiones de potencia.
- 21- No obstruya o cierra la toma de aire del rotor.
- 22- No utilice la máquina para una aplicación distinta de las que se indican en el manual (vea pag. 25).
- 23- No abandonar la máquina en el motor encendido.
- 24- El propietario o el usuario es responsable de los riesgos y accidentes sufridos por terceros y de los daños sufridos por bienes.

## Slovensky

## BEZPEČNOSTNÉ PREDPISY

- ⚠️ POZOR - Postrekovač, ak je správne používaný, je rýchlym, pohodlným a účinným pracovným nástrojom; ak sa však používa nesprávne alebo bez dodržiavania ochranných opatrení, mohol by sa stať nebezpečným zariadením. Aby bola vaša práca vždy príjemná a bezpečná, dodržiavajte prísne bezpečnostné pravidlá, ktoré sú uvedené v tomto návode na použitie.**
- ⚠️ POZOR: Štartovací systém jednotky produkuje elektromagnetické pole veľmi nízkej intenzity. Toto pole môže rušiť činnosť niektorých pacemakerov. Na zníženie rizika vážnych alebo smrteľných poranení, by sa osoby s pacemakerom mali poradiť so svojim lekárom a výrobcou pacemakera ešte pred používaním tohto stroja.**
- ⚠️ UPOZORNENIE! – Používanie stroja môžu obmedzovať vnútroštátne predpisy.**
- 1- Postrekovač nepoužívajte skôr, ako sa oboznámite s jeho obsluhou. Začiatocníci by si mali pred prácou obsluhu stroja vyskúšať.
  - 2- Postrekovač môžu používať iba dospelé osoby, v dobrom fyzickom stave, ktoré sú oboznámené s jeho obsluhou.
  - 3- postrekovač nepoužívajte, keď ste unavení alebo pod vplyvom alkoholu, či omamných látok (Obr. 1).
  - 4- Nenoste šály, náramky, ani iné veci, ktoré by sa mohli zachytiť rotora. Vždy noste IOP, hlavne rukavice, ochranné okuliare a slúchadlá (pozrite ods. 10-11).
  - 5- Nedovoľte iným osobám, ani zvieratám, aby sa zdržiavali v pracovnej oblasti postrekovača počas štartovania a používania (Obr. 2).
  - 6- Pracujte vždy v stabilnom a bezpečnom postoji (Obr. 3).
  - 7- Nepribližujte sa k rotoru rukami a nevykonávajte opravy na motore, ak je v pohybe.
  - 8- Postrekovač kontrolujte denne, aby ste sa ubezpečili, že každé zariadenie, bezpečnostné alebo nie, je funkčné.
  - 9- Nepracujte s poškodeným, zle opraveným, nesprávne zmontovaným alebo ináč upraveným postrekovačom. V žiadnom prípade neodstraňujte, nepoškodzujte a nevyraďujte žiadne bezpečnostné zariadenie.

- 10- Postrekovač používajte iba v dobre vetraných priestoroch. Nepoužívajte ho vo výbušnom prostredí, v uzavretých priestoroch, ani v blízkosti horľavých látok (Obr.4).
- 11- Je zakázané namontovať na postrekovač iný rotor, ako ten, ktorý dodáva výrobca.
- 12- V prípade nevyhnutnosti vyradenia rozprašovača ho nevyhadzujte voľne, ale odovzdajte ho v predajni, kde ste ho kúpili alebo v zbernom stredisku odpadov.
- 13- Postrekovač odovzdajte alebo požičiate len skúseným osobám, ktoré sú oboznámené s jeho obsluhou. Odovzdajte ďalším užívateľom návod na používanie, aby si ho mohli pred použitím stroja prečítať.
- 14- Tento návod starostlivo uschovajte a pred každým použitím stroja ho konzultujte.
- 15- Všetky štítky a nálepky s výstražnou signalizáciou udržiavajte v dokonalom stave. V prípade poškodenia alebo opotrebovania ich treba včas vymeniť (Pozrite str. 4).
- 16- Nie je dovolené **štartovať** stroj **bez rotora**. Toto môže spôsobiť vážne poškodenie častí motora, ako aj stratu nároku na uplatnenie záruky.
- 17- Rozprašovač nepoužívajte v blízkosti elektrických zariadení, ani elektrického vedenia (Obr. 5).
- 18- Neudierajte na lopatky rotora, ani ich nepresilujte; stroj nepoužívajte, ak je rotor poškodený.
- 19- Rozprašovač nepoužívajte na rozprašovanie **horľavých** a/alebo **korozívnych látok**.
- 20- Rotor nemontujte na iné motory alebo silové prevody.
- 21- Prívod vzduchu k rotoru nezakrývajte, ani neupchávajte.
- 22- Stroj nepoužívajte na iné účely ako sú uvedené v návode (pozrite ods. 25).
- 23- Stroj nenechávajte bez dozoru, ak je zapnutý jeho motor.
- 24- Nezabudnite, že majiteľ alebo obsluhujúci pracovník nesú zodpovednosť za úrazy alebo riziká pre iné osoby, ako aj za ich majetok.



Size 41 p.n. 001001079A  
 Size 42 p.n. 001001080A  
 Size 43 p.n. 001001081A  
 Size 44 p.n. 001001082A  
 Size 45 p.n. 001001083A



Italiano	English	Français
<b>DISPOSITIVI DI PROTEZIONE INDIVIDUALE</b>	<b>PERSONAL PROTECTIVE DEVICES</b>	<b>ÉQUIPEMENTS DE PROTECTION INDIVIDUELLE</b>
<p><b>⚠</b> Quando si lavora con l'atomizzatore, nonché in tutte le fasi in cui si manipolano i prodotti fitosanitari (trasporto, conservazione, miscelazione, manutenzione delle attrezzature, ecc.), usare sempre i DPI. L'uso dei dispositivi di protezione individuale è indispensabile per evitare che l'operatore sia esposto ai prodotti fitosanitari. Fatevi consigliare dal vostro rivenditore di fiducia per la scelta dell'abbigliamento adeguato.</p> <p>L'abbigliamento deve essere adatto e non d'impaccio. Indossare un abito aderente protettivo. <b>La tuta intera è l'ideale (Fig. 1).</b> Non portare abiti, scarpe, cravatte o monili che potrebbero impigliarsi nella sterpaglia. Raccogliere i capelli lunghi e proteggerli (per esempio con un foulard, un berretto, un casco, ecc.).</p> <p><b>Indossare stivali di sicurezza muniti di soles antidrucciolo e puntali d'acciaio (Fig.2).</b></p> <p><b>Indossare gli occhiali o la visiera protettivi (Fig.3-4)! Indossare un respiratore omologato prima di spargere i liquidi o le polveri (Fig. 5).</b></p> <p><b>Applicare protezioni dai rumori; per esempio le cuffie (Fig.6) o i tappi.</b> L'uso delle protezioni per l'udito richiede maggior attenzione e prudenza, perché la percezione di segnali acustici di pericolo (grida, allarmi, ecc.) è limitata.</p> <p><b>Calzare guanti (Fig.7) che permettano il massimo assorbimento delle vibrazioni e proteggono dal contatto con le sostanze chimiche.</b></p> <p><b>Oleo-Mac offre una gamma completa di equipaggiamento per la sicurezza.</b></p>	<p><b>⚠</b> When working with the mistblower, and indeed whenever crop-spraying chemicals are being handled (transport, storage, mixing, maintenance of equipment, etc.), always wear and use the appropriate PPDs. The use of Personal Protective Devices is essential, otherwise the operator will run the risk of exposure to hazardous chemicals. Consult your trusted supplier to choose an adequate equipment.</p> <p>The clothing must be proper and not an obstacle. Wear adherent protective clothing. <b>Full-body overalls (Fig.1) are best.</b> Do not wear clothes, scarves, ties or bracelets that can stuck into twigs. Tie up and protect long hair (example with foulards, caps, helmets, etc.).</p> <p><b>Safety boots having skid-proof sole and anti-piercing insert (Fig.2).</b></p> <p><b>Wear protective goggles or face screens (Fig.3-4)! Wear an approved breathing apparatus when spraying liquids or powders (Fig. 5).</b></p> <p><b>Use protections against noises; for example noise reduction ear guards (Fig.6) or earplugs.</b> The use of protections for the ear requests much more attention and caution, because the perception of danger audio signals (screaming, alarms, etc.) is limited.</p> <p><b>Wear gloves (Fig.7) offering superior vibration-absorbing properties and protection against contact with chemicals.</b></p> <p><b>Oleo-Mac offers a complete range of safety equipments</b></p>	<p><b>⚠</b> Toujours porter les EPI pour utiliser l'atomiseur et pour toutes les phases qui prévoient la manipulation de produits antiparasitaires (transport, conservation, mélange, entretien des outils). Le port d'EPI est obligatoire pour éviter que l'opérateur ne soit exposé aux produits antiparasitaires. Demandez conseil à votre revendeur habituel pour choisir le vêtement qui répond le mieux à vos exigences.</p> <p>Assurez-vous que le vêtement choisi ne gêne pas les mouvements. Portez un vêtement de protection près du corps. <b>La combinaison entière (Fig.1) est l'idéal.</b> Ne portez pas de vêtements, écharpes, cravates ou bijoux qui risqueraient de s'accrocher dans les buissons. Nouez les cheveux longs et protégez-les (par exemple avec un foulard, un béret, un casque, etc. ...).</p> <p><b>Portez des bottes de protection avec semelles antiglisse et pointes en acier (Fig. 2).</b></p> <p><b>Portez des lunettes ou une visière de protection (Fig. 3-4)! Porter un respirateur homologué avant de diffuser les produits liquides ou en poudre (Fig. 5).</b></p> <p><b>Utilisez des dispositifs protégeant contre les émissions sonores; casque (Fig. 6) ou boules dans les oreilles.</b> Rappelez-vous d'être extrêmement prudents lorsque vous utilisez ce genre de protection car la perception des signaux acoustiques de danger (cris, alarmes, etc. ...) est réduite.</p> <p><b>Porter des gants (Fig.7) qui absorbent le plus possible les vibrations et qui protègent contre les substances chimiques.</b></p> <p><b>Oleo-Mac offre une gamme complète d'équipements de sécurité.</b></p>

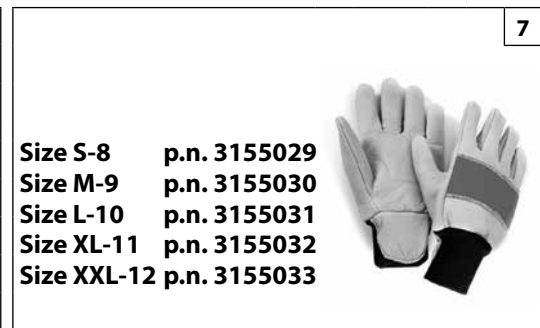

Deutsch	Español	Slovensky
<b>PERSÖNLICHE SCHUTZAUSRÜSTUNG (PSA)</b>	<b>DISPOSITIVOS DE PROTECCIÓN INDIVIDUAL</b>	<b>OCHRANNÝ BEZPEČNOSTNÝ ODEV</b>
<p><b>⚠</b> Bei der Arbeit mit dem Sprühgerät sowie bei jeder Handhabung von phytosanitären Produkten (Transport, Aufbewahrung, Mischen, Warten von Geräten usw.) immer eine persönliche Schutzausrüstung tragen. Die Benutzung der PSA ist unerlässlich, um eine Aussetzung an die phytosanitären Produkte zu vermeiden. Ihr Fachhändler berät Sie gern bei der Wahl der richtigen Schutzkleidung.</p> <p>Die Kleidung muss geeignet sein und darf die Arbeit nicht behindern. Tragen Sie anliegende Schutzkleidung. <b>Der komplette Arbeitsanzug (Abb.1) ist die ideale Lösung.</b> Tragen Sie keine Kleider, Schals, Krawatten oder Schmuckstücke, die sich im Gestrüpp verfangen könnten. Binden Sie langes Haar zusammen und schützen Sie es (zum Beispiel mit einem Schal, einer Mütze, einem Helm usw.)</p> <p><b>Tragen Sie Sicherheitstiefels mit rutschfesten Sohlen und Stahlkappen (Abb.2).</b></p> <p><b>Benutzen Sie die Schutzbrille oder das Schutzvisier (Abb. 3-4)!</b>  <b>Bei Flüssigkeitssprühung oder Pulverstreuung ein homologiertes Atemgerät tragen (Abb. 5).</b></p> <p><b>Benutzen Sie einen Gehörschutz; zum Beispiel den Gehörschutz mit Bügel (Abb.6) oder die Gehörschutzstöpsel.</b> Die Verwendung eines Gehörschutzes erfordert erhöhte Aufmerksamkeit und Vorsicht, denn die Wahrnehmung akustischer Warnsignale (Rufe, Alarmer usw.) wird dadurch eingeschränkt.</p> <p><b>Schutzhandschuhe (Abb.7) tragen, mit denen die Vibrationen maximal gedämpft werden und die vor Kontakt mit den chemischen Substanzen schützen.</b></p> <p><b>Oleo-Mac bietet ein komplettes Sortiment von Sicherheitsausrüstungen.</b></p>	<p><b>⚠</b> Utilice los DPI durante el empleo del atomizador y durante la manipulación de agroquímicos (transporte, almacenaje, mezclado, mantenimiento de los equipos, etc.). El uso de los dispositivos de protección individual es indispensable para evitar la exposición a los productos agroquímicos. Consultar con el vendedor de la máquina sobre los indumentos adecuados.</p> <p>La ropa debe ser cumplir su función de protección y ser cómoda. Utilizar ropa adherente y protectora. <b>El mono entero (Fig. 1) es la opción más aconsejable.</b> No llevar ropa, bufandas, corbatas o adornos que puedan ser atrapados por la maleza. Recogerse el cabello largo y cubrirse, por ejemplo con un pañuelo, una gorra o un casco.</p> <p><b>Utilizar botas de seguridad con suela antideslizante y punteras de acero (Fig. 2).</b></p> <p><b>¡Utilizar siempre las gafas o la visera de protección! (Fig.3-4)</b>  <b>Antes de rociar líquidos o polvos póngase una máscara de respiración homologada (Fig. 5).</b></p> <p><b>Emplear elementos de protección contra el ruido, como auriculares (Fig. 6) o tapones.</b> El uso de las protecciones para el oído exige mayor atención y prudencia porque se reduce la percepción de las señales sonoras de peligro (gritos, alarmas, etc.).</p> <p><b>Utilice guantes (Fig. 7) que absorban al máximo las vibraciones e impidan el contacto con las sustancias químicas.</b></p> <p><b>Oleo-Mac ofrece un equipamiento de seguridad completo.</b></p>	<p><b>⚠</b> Pri práci s postrekovačom, ako aj pri manipulácii s fytosanitárnymi prípravkami (preprava, uskladnenie, miešanie, údržba zariadení a pod.) vždy používajte IOP. Používanie individuálnych ochranných prostriedkov je nevyhnutné na zamedzenie tomu, že pracovník bude vystavený účinku fytosanitárnych prípravkov. Pri výbere vhodného odevu si nechajte poradiť svojím predajcom.</p> <p>Odev musí byť vhodný pre prácu a pohodlný. Noste priliehavý odev, ktorý vás primerane ochráni. <b>Ideálnou je kombinéza.</b> Nenoste odev, topánky, kravaty, ani iné predmety, ktoré by sa mohli zachytiť v kríkoch. Ak máte dlhé vlasy, upnite si ich a zakryte ich (napr. šatkou, baretkou alebo prilbou, a pod.)</p> <p><b>Noste ochranné topánky alebo čižmy vybavené protišmykovou podrážkou a ocelovými špičkami (Obr. 2).</b></p> <p><b>Používajte ochranné okuliare alebo štít (Obr.3-4)!</b>  <b>Pred postrekovaním kvapalín alebo rozprašovaním práškov si vždy nasadte homologovaný respirátor (Obr. 5).</b></p> <p><b>Noste ochranné prostriedky sluchu; napríklad slúchadlá (Obr. 6) alebo zátky.</b> Používanie ochranných prostriedkov sluchu vyžaduje vyššiu pozornosť a opatnosť, pretože vnímanie zvukových signálov nebezpečenstva (varovanie, alarm a pod.) bude znížené.</p> <p><b>Noste rukavice (Obr. 7), ktoré čo najviac pohltia vibrácie a ochránia vás pred stykom s chemickými látkami.</b></p> <p><b>Oleo-Mac ponúka kompletný sortiment bezpečnostných vybavení.</b></p>

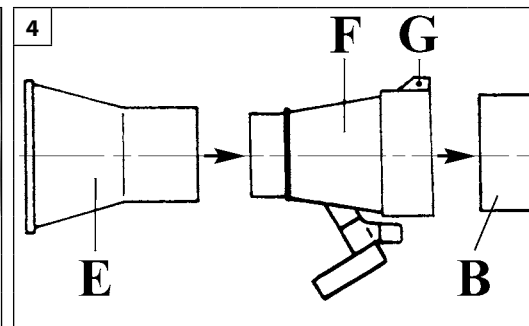
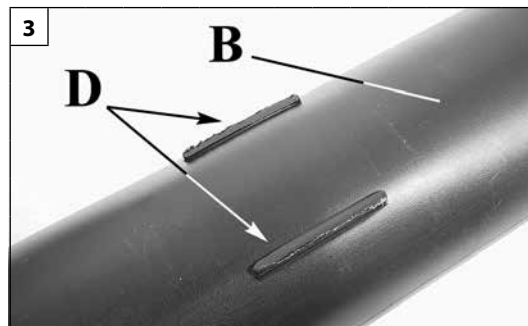
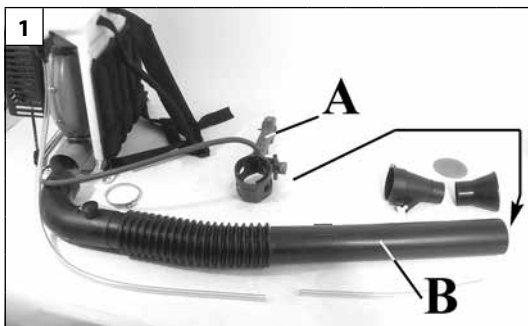

Italiano	English	Français
<p style="text-align: center;"><b>ASSEMBLAGGIO</b></p>	<p style="text-align: center;"><b>ASSEMBLY</b></p>	<p style="text-align: center;"><b>ASSEMBLAGE</b></p>
<p>La macchina viene fornita predisposta per l'uso di prodotti liquidi. È disponibile un kit di trasformazione per le polveri. La macchina si presenta come nella Fig. 1.</p> <p><b>Montaggio dei tubi/impugnatura</b></p> <ol style="list-style-type: none"> <li>Inserire l'impugnatura (A, Fig.1-5) sul tubo (B), prestando attenzione che l'incavo (C, Fig. 2) dell'impugnatura si vada ad inserire nella sede (D, Fig. 3) del tubo.</li> <li>Montare i due pezzi (E-F, Fig. 4) del diffusore sul tubo di lancio (B), fissandolo con la vite (G). La parte superiore dell'ugello diffusore (E) serve per avere la massima ampiezza di diffusione dei liquidi (Fig. 6).</li> <li>Collegare il tubo (H, Fig. 5) al tubo in uscita dalla ventola (L) mediante la fascetta stringitubo (M).</li> <li>Collegare il tubo acqua (N, Fig. 5), fissandolo ai perni del tubo (B) e del diffusore (F).</li> </ol> <p><b>Fig. 8</b> - Per avere una direzione precisa di diffusione dei liquidi, bisogna trasformare l'ugello diffusore in ugello deviatore, inserendo l'apposita retina (P, Fig. 7) in dotazione, nell'ugello (E, Fig. 4-7).</p>	<p>The standard model is packed as a mistblower. A kit for dusting is available. The assembled machine appears as in Figures 1.</p> <p><b>Assembling the tubes/handgrip</b></p> <ol style="list-style-type: none"> <li>Fit the handgrip (A, Fig. 1-5) to the tube (B), making certain that the notch (C, Fig. 2) on the handgrip is matched to the rib (D, Fig. 3) on the tube.</li> <li>Assemble the two pieces (E-F, Fig. 4) of the diffuser on the blower tube (B), fixing in position with the screw (G). The upper part of the diffuser nozzle (E) is used to spray the liquids over large areas (Fig. 6).</li> <li>Connect the tube (H, Fig. 5) to the fan outlet (L) and secure with the clip (M).</li> <li>Connect the water hose (N, Fig. 5), securing it to the pins on the tube (B) and the diffuser (F).</li> </ol> <p><b>Fig. 8</b> - In order to precisely direct the diffusion of the liquids the diffuser nozzle can be transformed into a deflecting nozzle by assembling the special directional fitting (P, Fig. 7) supplied with the nozzle (E, Fig. 4-7).</p>	<p>La machine est livrée prête pour l'emploi de produits liquides. Est disponible un kit de transformation pour la distribution des produits en poudre. La machine se présente comme indiqué Fig. 1.</p> <p><b>Montage des tubes/poignée</b></p> <ol style="list-style-type: none"> <li>Introduire la poignée (A, Fig.1-5) sur le tuyau (B) en ayant soin que la cavité (C, Fig. 2) de la poignée s'emboîte dans le siège (D, Fig. 3) du tuyau (B).</li> <li>Monter les deux éléments (E-F, Fig. 4) de la buse de diffusion sur le tuyau de diffusion (B) et la fixer à l'aide de la vis (G). La partie supérieure de la buse (E) permet d'obtenir une largeur de diffusion des produits liquides plus importante (Fig. 6).</li> <li>Relier le tuyau (H, Fig. 5) au tube en sortie de ventilateur (L) à l'aide du collier serre-tube (M).</li> <li>Relier le tuyau d'eau (N, Fig. 5) en le fixant sur les pivots du tuyau (B) et du diffuseur (F).</li> </ol> <p><b>Fig. 8</b> - Pour diriger les liquides avec précision, transformer la buse de diffusion en buse défectrice en montant le filet métallique prévu à cet effet (P, Fig. 7) et fourni avec la buse (E, Fig. 4-7).</p>

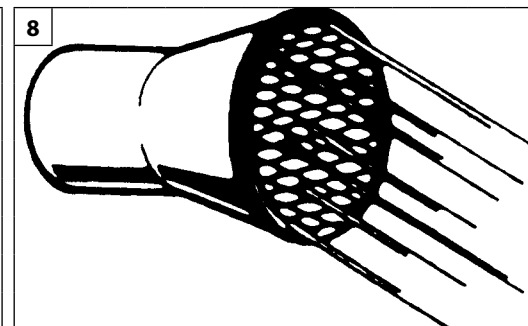
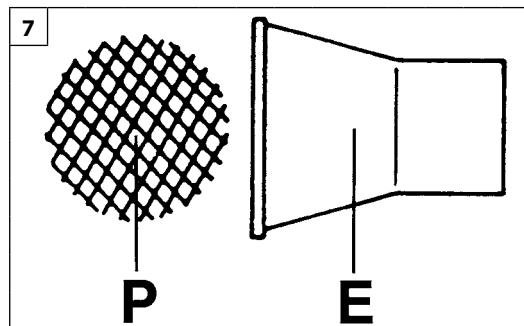
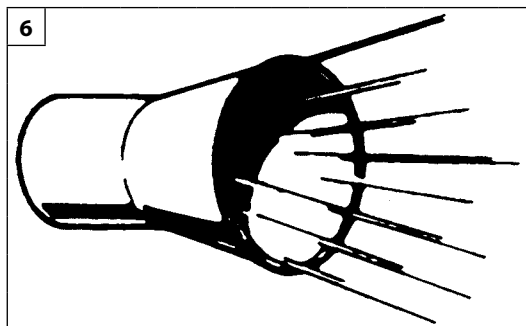
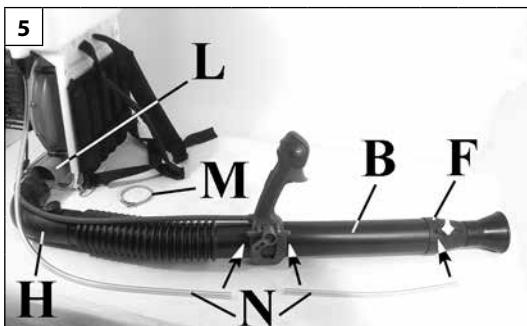

Deutsch

Español

Slovensky

## MONTAGE

## MONTAJE

## MONTÁŽ

Die Maschine wird als Flüssigkeits-Sprüngerät fertig geliefert. Ein Umbaukit für die Verwendung von Pulver ist verfügbar. Das Gerät sieht wie auf den Abb. 1 dargestellt aus.

### Montage der Rohre/Griff

1. Den Griff (A, Abb.1-5) am Rohr (B) einsetzen. Darauf achten, dass die Rille (C, Abb. 2) des Griffes im Sitz (D, Abb. 3) des Rohres (B) einrastet.
2. Die zwei Sprühgeräteeile (E-F, Abb. 4) auf dem Sprührohr (B) montieren und mit der Schraube (G) festspannen. Der obere Düsenteil (E) dient für maximale Sprühbreite (Abb. 6).
3. Das Rohr (H, Abb. 5) mit Hilfe der Rohrschelle (M) mit dem aus dem Laufrad (L) kommenden Rohr verbinden.
4. Das Wasserrohr (N, Abb. 5) anschließen an den Zapfen des Rohres (B) und der Spritzdüse (F) befestigen.

**Abb. 8** - Zur genauen Sprührichtung ist die Breitstrahldüse durch Einfügung des beigeestellten Netzes (P, Abb. 7) in die Düse (E, Abb. 4-7) in eine Umlenkdüse umrüstbar.

La máquina viene acondicionada para el empleo de productos líquidos. En opcional un conjunto de transformación para la distribución de los productos en polvo.

La máquina se presenta como en la Figura 1.

### Montaje de los tubos/empuñadura

1. Coloque la empuñadura (A, Fig. 1-5) en el tubo (B), observando que la muesca (C, Fig. 2) de la empuñadura se encaje en el alojamiento (D, Fig. 3) del tubo.
2. Monte las dos piezas (E-F, Fig. 4) del difusor en el tubo de lanzamiento (B), fijándolo con el tornillo (G).  
La parte superior de la boquilla difusora (E) sirve para tener la máxima amplitud de difusión de los líquidos (Fig. 6).
3. Conecte el tubo (H, Fig. 5) al tubo que sale del ventilador (L) mediante la abrazadera (M).
4. Conecte el tubo del agua (N, Fig. 5) y fíjelo a los pernos de tubo (B) y del difusor (F).

**Fig. 8** - Para obtener una dirección exacta de difusión de los líquidos hay que transformar la boquilla difusora en boquilla desviadora, aplicándole la red (P, Fig. 7) que se entrega con la misma (E, Fig. 4-7).

Stroj sa dodáva pripravený na používanie kvapalných prípravkov. K dispozícii je súprava na úpravu na rozprašovanie práškov. Stroj vyzerá ako na obr.1.

### Montáž rúrok/rukoväte

1. Vsuňte rukoväť (A, obr.1-5) na rúrku (B), pričom dávajte pozor, aby zárez (C, obr.2) rukoväte zapadol na miesto (D, obr.3) na rúrke.
2. Namontujte dva kusy (E-F, obr.4) difuzéra na fúkaciu rúrku (B), upevnite ho skrutkou (G). Horná časť dýzy difuzéra (E) slúži na dosiahnutie maximálnej šírky rozstrekovania kvapalín (obr.6).
3. Zapojte trubičku (H, obr.5) ku výstupnej rúrke z ventilátora (L) pomocou upínacej svorky rúrky (M).
4. Zapojte vodnú rúrku (N, obr.5) upevnením čapov rúrky (B) a difuzéra (F).

**Obr.8** - Na dosiahnutie presného smeru rozstrekovania kvapalín treba premeniť dýzu difuzéra na dýzu odchyľovača, a to vsunutím príslušnej dodanej sieťky (P, obr.7) do dýzy (E, obr.4-7).

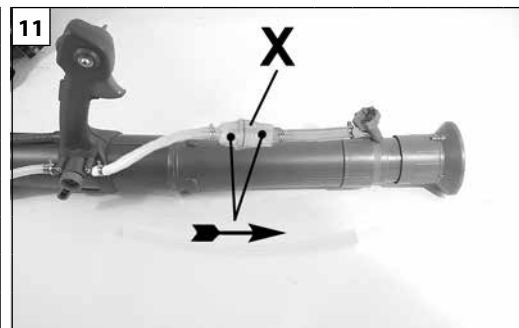
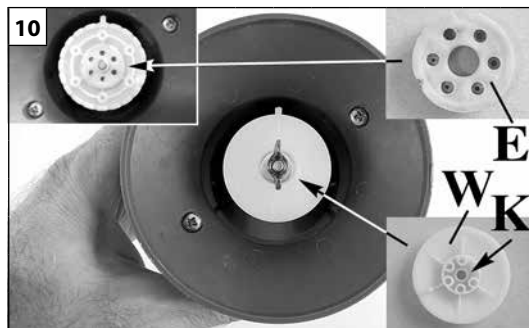
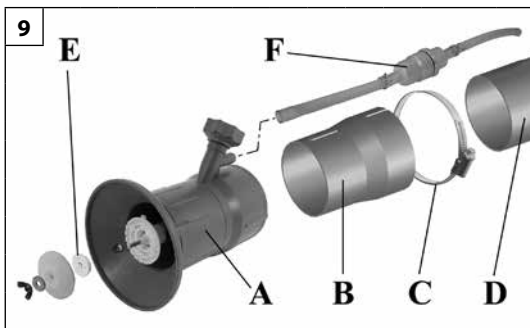

Italiano	English	Français
<p align="center"><b>ASSEMBLAGGIO</b></p>	<p align="center"><b>ASSEMBLY</b></p>	<p align="center"><b>ASSEMBLAGE</b></p>
<p><b>Kit ULV cod. 365200203A (optional)</b>            Smontare il diffusore di serie e montare il nuovo (A, Fig. 9), utilizzando l'adattatore (B) che deve essere fissato al tubo di lancio (D) dell'atomizzatore tramite la fascetta (C).            Per ottenere una maggiore nebulizzazione è necessario montare il dischetto ULV (E) ed il filtro liquidi (F). Quest'ultimo deve essere montato al posto del tubo in PVC esistente.</p> <p><b>CAUTELA:</b> nel montaggio del filtro liquidi (F), adattare i due tubi in PVC, tagliandoli dopo avere individuato la giusta posizione dell'impugnatura.</p> <p><b>Regolazione della nebulizzazione – Il kit ULV</b> (Fig.9) permette un'ottima nebulizzazione dei liquidi in uscita, garantendo un trattamento mirato ed evitando inutili dispersioni o sprechi. Il filtro ULV (E, Fig. 9-10) è dotato di 6 fori calibrati. Il foro prescelto dovrà essere messo in corrispondenza dell'apertura (K, Fig. 10) del coperchio (W). La forte nebulizzazione garantita dai fori calibrati consente all'operatore una lunga autonomia di lavoro.</p> <p><b>ATTENZIONE!</b> – È di fondamentale importanza il montaggio del filtro liquidi (X, Fig. 11), per evitare l'intasamento dei fori calibrati del filtro ULV (E).</p> <p><b>CAUTELA</b> – Il kit ULV deve essere utilizzato per trattamenti dove necessita poco prodotto o si deve bagnare poco la foglia. Quindi il kit ULV non serve per migliorare le prestazioni della portata verso l'alto, ma per la riduzione del volume del getto.</p>	<p><b>Kit ULV p.n. 365200203A (optional)</b>            Remove the standard diffuser and fit the new diffuser (A, Fig. 9) together with the adapter (B), which must be fitted to the blower tube (D) and secured with the clip (C).            To obtain a finer atomized spray, fit the ULV disc (E) and the liquids filter (F). The filter is installed in-line on the existing small-bore PVC tube.</p> <p><b>CAUTION:</b> when fitting the filter (F), adjust the length of the PVC tubes as necessary, and cut to size only after the handgrip has been correctly positioned.</p> <p><b>Atomization control</b> – The machine can be used with a <b>ULV kit</b> (Fig.9) that will optimize the atomization of the liquids fed to the nozzle, ensuring a targeted treatment and avoiding fruitless dispersal or waste. The ULV filter (E, Fig. 9-10) has 6 orifices. The selected orifice must be positioned in alignment with the opening (K, Fig. 10) on the cap (W). The powerful atomizing action generated by the orifices will ensure lengthy operating times on each full tank.</p> <p><b>WARNING!</b> – Make certain that the liquid filter (X, Fig. 11) is fitted, otherwise the orifices of the ULV filter (E) could become clogged.</p> <p><b>CAUTION</b> – The ULV kit must be used for treatments requiring small amounts of chemicals, or where foliage must not be drenched. In effect, the ULV kit is not designed to improve the performance of the mistblower in terms of lift, but to reduce the volume of the jet.</p>	<p><b>Kit ULV cod. 365200203A (option)</b>            Démonter le diffuseur de série et monter le nouveau (A, Fig. 9) en utilisant l'adaptateur (B) qui doit être fixé à la lance (D) du pulvérisateur à l'aide du collier de serrage (C).            Pour obtenir une meilleure pulvérisation, il faut monter le disque ULV (E) et le filtre liquides (F). Ce dernier doit remplacer le tube en PVC déjà en place.</p> <p><b>AVERTISSEMENT:</b> lors du montage du filtre liquides (F), adapter les deux tuyaux en PVC en les coupant après avoir déterminé la position correcte du manche de poignée.</p> <p><b>Réglage de la nébulisation</b> Le <b>kit ULV</b> (Fig.9) permet d'obtenir une nébulisation parfaite des produits liquides en sortie, garantissant ainsi un traitement précis tout en évitant tout gaspillage. Le filtre ULV (E, Fig. 9-10) est équipé de 6 orifices calibrés. Mettre l'orifice choisi face à l'ouverture (K, Fig. 10) du couvercle (W). La forte nébulisation garantie par les orifices calibrés assure à l'opérateur une longue autonomie de travail.</p> <p><b>ATTENTION!</b> – Il est absolument nécessaire de monter le filtre à produits liquides (X, Fig. 11) pour éviter de colmater les orifices calibrés du filtre ULV (E).</p> <p><b>ATTENTION</b> – Le kit ULV doit être utilisé pour les traitements nécessitant peu de produit ou pour lesquels il ne faut pas trop mouiller les feuilles. Par conséquent, le kit ULV ne sert pas à améliorer les performances du jet vers le haut mais à réduire son volume.</p>

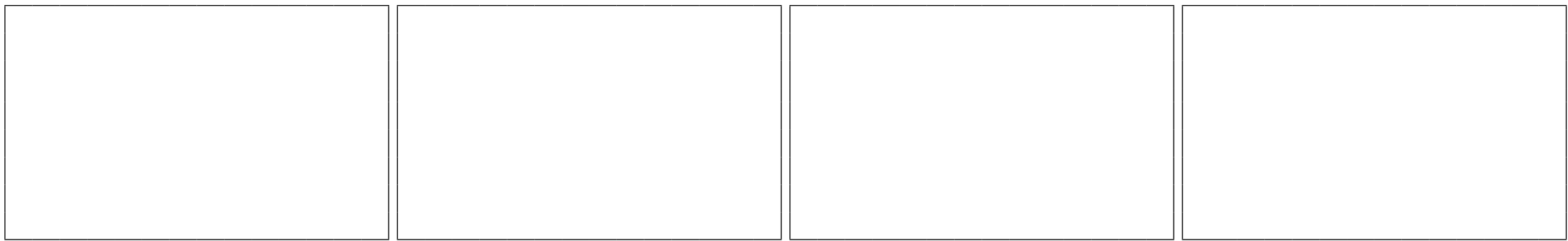

Deutsch	Español	Slovensky
MONTAGE	MONTAJE	MONTÁŽ
<p><b>ULV kit p.n. 365200203A (optional)</b> Die serienmäßige Spritzdüse aus-, und die neue (A, Abb. 9) einbauen. Dazu das Passstück (B) zu Hilfe nehmen, das mit der Schelle (C) am Strahlrohr (D) des Sprühgeräts befestigt wird. Um eine stärkere Zerstäubung zu erzielen, müssen die ULV-Scheibe (E) und der Flüssigkeitsfilter (F) montiert werden. Letzterer wird anstelle des vorhandenen PVC-Rohrs montiert.</p> <p><b>⚠ VORSICHT:</b> Bei Montage des Flüssigkeitsfilters (F) müssen die zwei PVC-Rohre durch Abschneiden angepasst werden, nachdem die richtige Position des Griffes bestimmt wurde.</p> <p><b>Einstellung der Zerstäubung</b> – Zum Lieferumfang gehört der <b>ULV-Satz</b> (Abb.9), der eine ausgezeichnete Zerstäubung der austretenden Flüssigkeiten gestattet, eine gezielte Behandlung garantiert und unnötige Dispersion oder Vergeudung verhindert. Der ULV-Sieb (E, Abb. 9-10) hat 6 kalibrierte Löcher. Das gewählte Loch muss mit der Öffnung (K, Abb. 10) des Deckels (W) in Übereinstimmung gebracht werden. Die von den kalibrierten Löchern garantierte starke Zerstäubung gestattet dem Bediener eine lange Betriebsdauer ohne nachfüllen zu müssen.</p> <p><b>⚠ ACHTUNG!</b> – Der Flüssigkeitsfilter (X, Abb. 11) muss unbedingt eingebaut werden, um ein Verstopfen der kalibrierten Löcher des ULV-Siebs (E) zu verhindern.</p> <p><b>⚠ VORSICHT</b> – Die ULV-Düsen müssen verwendet werden, wenn wenig Sprühgut genügt oder das Blatt nur mäßig nass werden soll. Die ULV-Düsen dienen also nicht zur Verbesserung der Förderleistung nach oben, sondern zur Reduzierung des Sprühvolumens.</p>	<p><b>Kit ULV cod. 365200203A (optional)</b> Desmante el difusor original e instale el nuevo (A, Fig. 9) utilizando el adaptador (B), que debe fijarse con la abrazadera (C) al tubo de salida (D) del atomizador. Si desea aumentar la pulverización, monte el disco ULV (E) y el filtro para líquidos (F). Éste debe colocarse en lugar del tubo de PVC existente.</p> <p><b>⚠ PRECAUCIÓN:</b> cuando se monta el filtro de líquidos (F) es preciso cortar los dos tubos de PVC de manera tal que la empuñadura quede en la posición adecuada.</p> <p><b>Ajuste de la nebulización</b> - El <b>kit ULV</b> (Fig. 9), permite regular la nebulización para optimizar la aplicación y el consumo de producto. El filtro ULV (E, Fig. 9-10) está provisto de seis orificios calibrados. Sitúe el orificio elegido sobre la abertura (K, Fig. 10) de la tapa (W). La intensa nebulización producida por los orificios calibrados asegura mayor autonomía de trabajo.</p> <p><b>⚠ ATENCIÓN</b> - Es esencial montar el filtro para líquidos (X, Fig. 11) a fin de evitar que se tapen los orificios calibrados del filtro ULV (E).</p> <p><b>⚠ PRECAUCIÓN</b> – El kit ULV debe utilizarse para tratamientos en los que se necesite poco producto y la hoja se moje poco. El kit ULV no sirve para aumentar el alcance sino para reducir el volumen del chorro.</p>	<p><b>Súprava ULV kód 365200203A (doplnková)</b> Odmontujte sériovo dodávaný difúzer a namontujte nový (A, obr.9), použitím adaptéra (B), ktorý treba namontovať na striekaciu rúrku (D) rozstrekovača pomocou svorky (C). Na dosiahnutie väčšieho rozprášenja je nevyhnutné namontovať kotúč ULV (E) a kvapalinový filter (F). Tento treba namontovať namiesto pôvodnej PVC rúrky.</p> <p><b>⚠ UPOZORNENIE</b> – Pri montáži kvapalinového filtra (F) prispôsobte dve PVC rúrky odrezaním po odmeraní správnej polohy rukoväte.</p> <p><b>Úprava postrekovača - Súprava ULV</b> (Obr. 9) ktorá umožňuje vynikajúce rozstrekovanie kvapalín, pričom je zaručené ciele ošetrenie, bez zbytočných rozptylov a strát. Filter ULV (E, Obr. 9-10) je vybavený 6 kalibrovanými otvormi. Zvolený otvor treba umiestniť pred otvor (K, Obr. 10) krytu (W). Dôkladné postrekovanie zaručené kalibrovanými otvormi umožňuje pracovníkovi dlhú prácu bez nutnosti prerušenia.</p> <p><b>⚠ POZOR!</b> - Je nevyhnutné namontovať kvapalinový filter (X, Obr. 11), aby sa predišlo zaneseniu kalibrovaných otvorov filtra ULV (E).</p> <p><b>⚠ UPOZORNENIE</b> – Súpravu ULV treba použiť pri ošetrovaniach, pri ktorých sa vyžaduje iba málo produktu alebo kde sa má lístie namočiť iba málo. Teda súprava ULV neslúži na zlepšenie dosahu smerom hore, ale na zníženie objemu prúdu.</p>

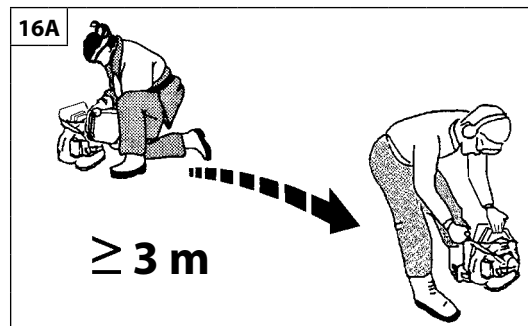
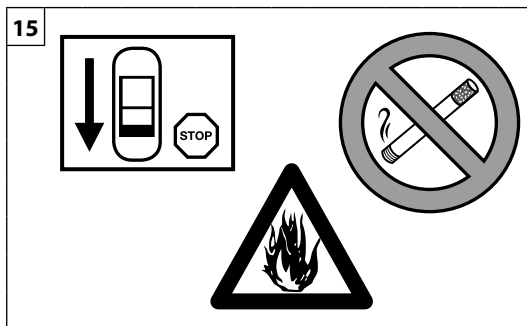

Italiano

English

Français

**ASSEMBLAGGIO**

**ASSEMBLY**

**ASSEMBLAGE**

**Kit doppio getto cod. 365100062 (optional)**

La macchina è predisposta per l'applicazione del **doppio getto (optional)** che consente all'operatore di effettuare un doppio trattamento con i liquidi (Fig.14).

**Dual nozzle outlet kit p.n. 365100062 (optional)**

The machine can be fitted with a **dual nozzle outlet (optional)**, which allows the operator to deliver a double spray of atomized liquid (Fig.14).

**Kit double jet cod. 365100062 (option)**

La machine est prévue pour l'application du **double jet (option)** qui permet à l'opérateur d'effectuer un double traitement avec les liquides (Fig.14).

**AVVIAMENTO**

**STARTING**

**MISE IN ROUTE**

**CARBURANTE**

**⚠ ATTENZIONE:** la benzina è un carburante estremamente infiammabile. Usare estrema cautela quando si manipola la benzina o una miscela di combustibili. Non fumare o portare fuoco o fiamme vicino al carburante o all'atomizzatore (Fig.15).

- Per ridurre il rischio di incendio e di farsi bruciature, maneggiare con cura il carburante. È altamente infiammabile.
- Agitare e mettere il combustibile in un contenitore approvato per il carburante (Fig.16).
- Miscelare di combustibile all'aperto dove non ci siano scintille o fiamme.
- Posizionare in terra, fermare il motore e lasciare raffreddare prima di effettuare il rifornimento.
- Allentare il tappo del carburante lentamente per rilasciare la pressione e per evitare la fuoriuscita di carburante.
- Serrare saldamente il tappo carburante dopo il rifornimento. Le vibrazioni possono causare un allentamento del tappo e la fuoriuscita di carburante.
- Asciugare il combustibile fuoriuscito dall'unità. Spostare la macchina a 3 metri di distanza dal sito di rifornimento prima di avviare il motore (Fig.16A).
- Non tentare mai di bruciare combustibile fuoriuscito in qualsiasi circostanza.
- Non fumare durante la manipolazione del combustibile o durante il funzionamento dell'atomizzatore.
- Stoccare il carburante in un luogo fresco, asciutto e ben ventilato.
- Non stoccare il combustibile in luoghi con foglie secche, paglia, carta, ecc.
- Conservare l'unità e il carburante in luoghi in cui i vapori di carburante non vengano a contatto con scintille o fiamme libere, bollitori di acqua per riscaldamento, motori elettrici o interruttori, forni, ecc.
- Non togliere il tappo del serbatoio quando il motore è in funzione.
- Non utilizzare combustibile per operazioni di pulizia.
- Fare attenzione a non spargere carburante sul proprio abbigliamento.

**FUELING**

**⚠ WARNING:** Gasoline is an extremely flammable fuel. Use extreme caution when handling gasoline or fuel mix. Do not smoke or bring any fire or flame near the fuel or the blower (Fig. 15).

- To reduce the risk of fire and burn injury, handle fuel with care. It is highly flammable.
- Mix and store fuel in a container approved for gasoline (Fig.16).
- Mix fuel outdoors where there are no sparks or flames.
- Select bare ground, stop engine, and allow to cool before refueling.
- Loosen fuel cap slowly to release pressure and to keep fuel from escaping around the cap.
- Tighten fuel cap securely after refueling. Unit vibration can cause an improperly tightened fuel cap to loosen or come off and spill quantities of fuel.
- Wipe spilled fuel from the unit. Move 3 metre away from refueling site before starting engine (Fig.16A).
- Never attempt to burn off spilled fuel under any circumstances.
- Do not smoke while handling fuel or while operating the mistblower.
- Store fuel in a cool, dry, well ventilated place.
- Never place the mitblower in a combustible area such as dry leaves, straw, paper, etc.
- Store the unit and fuel in an area where fuel vapors cannot reach sparks or open flames from water heaters, electric motors or switches, furnaces, etc.
- Never take the cap off the tank when the engine is running.
- Never use fuel for cleaning operations.
- Take care not to get fuel on your clothing.



**CARBURANT**

**⚠ ATTENTION :** l'essence est un carburant extrêmement inflammable. Manipulez l'essence ou le mélange de carburant avec une extrême précaution. Ne fumez pas ou ne produisez pas de flammes à proximité du carburant ou de l'atomiseur (Fig.15).

- Pour réduire le risque d'incendie et de brûlures, manipulez le carburant avec précaution. Il est extrêmement inflammable.
- Secouez et mettez le carburant dans un récipient homologué (Fig.16).
- Mélangez le carburant en plein air dans un endroit sans risque d'étincelles ou de flammes.
- Placez au sol, coupez le moteur et laissez-le refroidir avant de procéder au ravitaillement.
- Desserrez lentement le bouchon du carburant pour évacuer la pression et pour éviter que le carburant ne se déverse.
- Serrez fermement le bouchon après le ravitaillement. Sous l'effet des vibrations, le bouchon risque de se desserrer et le carburant de s'échapper.
- Essuyez le carburant qui aurait pu s'échapper. Écartez l'outil à 3 m du lieu de ravitaillement avant de démarrer le moteur (Fig.16A).
- Ne tentez en aucun cas de brûler le carburant déversé.
- Ne fumez pas durant le ravitaillement ou lorsque l'atomiseur est en marche.
- Stockez le carburant dans un endroit frais, sec et bien aéré.
- Ne stockez pas le carburant dans un endroit présentant des feuilles sèches, de la paille, du papier, etc.
- Conservez l'outil et le carburant dans un endroit où les vapeurs de carburant n'entreront pas en contact avec des étincelles ou des flammes libres, des ballons d'eau pour le chauffage, des moteurs électriques ou des interrupteurs, des fours, etc.
- N'ôtez pas le bouchon du réservoir lorsque le moteur tourne.
- N'utilisez pas de carburant pour les opérations de nettoyage.
- Assurez-vous de ne pas déverser de carburant sur vos vêtements.



--	--	--	--

Deutsch	Español	Slovensky
<b>MONTAGE</b>	<b>MONTAJE</b>	<b>MONTÁŽ</b>
<p><b>Doppelten Strahls kit p.n. 365100062 (optional)</b> Die Maschine ist für die Anbringung des <b>doppelten Strahls (Optional)</b> vorgerüstet, mit dem der Bediener eine zweifache Behandlung mit Flüssigkeiten durchführen kann (Abb.14).</p>	<p><b>Kit doble chorro cod. 365100062 (optional)</b> La máquina está predispuesta para la aplicación del <b>doble chorro (optional)</b> que permite al operador de hacer un doble tratamiento con los líquidos (Fig. 14).</p>	<p><b>Súprava dvojitého prúdu kód 365100062 (doplnková)</b> Stroj je upravený tak, že sa naň dá aplikovať súprava na dosiahnutie dvojitého prúdu (doplnková), ktorá umožňuje pracovníkovi vykonávať dvojité oštiepenie kvapalinami (obr.14).</p>
<b>ANLASSEN</b>	<b>PUESTA EN MARCHIA</b>	<b>NAŠTARTOVANIE</b>
<p><b>KRAFTSTOFF</b>  <b>ACHTUNG: Benzin ist ein hochentzündlicher Kraftstoff. Gehen Sie bei der Handhabung von Benzin oder Kraftstoffgemisch immer mit größter Vorsicht vor. In der Nähe des Kraftstoffs oder des Sprüheräts sind offene Flammen und Rauchen verboten (Abb.15).</b></p> <ul style="list-style-type: none"> <li>• Um Brand- und Verbrennungsgefahr zu reduzieren, vorsichtig mit dem Kraftstoff umgehen. Er ist hochentzündlich.</li> <li>• Schütteln und den Kraftstoff in einen hierfür zugelassenen Behälter füllen (Abb.16).</li> <li>• Den Kraftstoff im Freien mischen, wo keine Funken oder Flammen vorhanden sind.</li> <li>• Auf dem Boden abstellen, Motor ausschalten und vor dem Tanken abkühlen lassen.</li> <li>• Den Tankdeckel langsam aufdrehen, um den Druck entweichen zu lassen und damit kein Kraftstoff austreten kann.</li> <li>• Den Tankdeckel nach dem Tanken wieder fest zudrehen. Durch Vibrationen kann sich der Deckel lockern und Kraftstoff austreten.</li> <li>• Trocknen Sie eventuell aus dem Gerät ausgelaufenen Kraftstoff ab. Bringen Sie die Maschine in 3 Meter Entfernung von der Stelle, an der Sie getankt haben, bevor Sie den Motor starten (Abb.16A).</li> <li>• Versuchen Sie unter keinen Umständen, ausgelaufenen Kraftstoff zu verbrennen.</li> <li>• Bewahren Sie das Gerät mit Kraftstoff und während der Benutzung des Sprüheräts Rauchen verboten.</li> <li>• Bewahren Sie den Kraftstoff an einem kühlen, trockenen und gut belüfteten Ort auf.</li> <li>• Der Kraftstoff darf nicht in einer Umgebung mit trockenem Laub, Stroh, Papier usw. aufbewahrt werden.</li> <li>• Bewahren Sie das Gerät und den Kraftstoff an einem Ort auf, an dem die Kraftstoffdämpfe keine Funken oder offene Flammen, Heizungsboiler, Elektromotoren, Schalter, Öfen usw. erreichen können.</li> <li>• Solange der Motor läuft, darf der Tankdeckel nicht geöffnet werden.</li> <li>• Verwenden zur Reinigung niemals Kraftstoff.</li> <li>• Achten Sie darauf, keinen Kraftstoff auf Ihre Kleidung zu verschütten.</li> </ul>	<p><b>COMBUSTIBLE</b>  <b>ATENCIÓN: la gasolina es un combustible extremadamente inflamable. Poner mucho cuidado a la hora de manipular gasolina o una mezcla de combustibles. No fumar ni acercarse a fuego o llamas al combustible o al atomizador (Fig.15).</b></p> <ul style="list-style-type: none"> <li>• Manipular el combustible con cuidado para reducir el riesgo de incendio o quemadura. El combustible es altamente inflamable.</li> <li>• Agitar y poner el combustible en un recipiente aprobado para el combustible (Fig.16).</li> <li>• Mezclar el combustible al aire libre y en ausencia de chispas o llamas.</li> <li>• Apoyar en el suelo, parar el motor y dejar enfriar antes del llenado.</li> <li>• Aflojar el tapón del combustible lentamente para aliviar la presión y evitar fugas de combustible.</li> <li>• Apretar firmemente el tapón de combustible después del llenado. Las vibraciones pueden causar un aflojamiento del tapón y fugas de combustible.</li> <li>• Secar el combustible de las fugas de la unidad. Desplazar la máquina a 3 metros de distancia del sitio de llenado antes de poner el motor en marcha (Fig.16A).</li> <li>• No intentar en ninguna circunstancia quemar el combustible de las fugas.</li> <li>• No fumar durante la manipulación del combustible o durante el funcionamiento del atomizador.</li> <li>• Almacenar el combustible en un lugar fresco, seco y bien ventilado.</li> <li>• No almacenar el combustible en lugares con hojas secas, paja, papel, etc.</li> <li>• Conservar la unidad y el combustible en lugares donde los vapores del combustible no puedan entrar en contacto con chispas o llamas libres, calentadores de agua, motores eléctricos o interruptores, hornos, etc.</li> <li>• No quitar el tapón del depósito cuando el motor esté en funcionamiento.</li> <li>• No utilizar combustible para la limpieza.</li> <li>• Prestar atención para no ensuciarse la ropa con combustible.</li> </ul>	<p><b>PALIVO</b>  <b>POZOR: benzín je mimoriadne horľavé palivo. Pri manipulácii s benzínom alebo zmesou palív dávajte veľký pozor. Nefajčite ani sa nepribližujte ku palivu ani ku rozstrekovaču otvoreným ohňom (obr.15).</b></p> <ul style="list-style-type: none"> <li>• Aby sa znížilo nebezpečenstvo požiaru a popálenia sa, s palivom zaobchádzajte opatrne. Je veľmi horľavé.</li> <li>• Palivo premiešajte a naplňte ním nádobu vhodnú na uchovávanie paliva (obr.16).</li> <li>• Palivo miešajte vonku, mimo dosahu iskier alebo plameňov.</li> <li>• Pred doplnením paliva stroj položte na zem.</li> <li>• Uzáver palivovej nádrže odskrutkujte pomaly, aby sa uvoľnil tlak a zabránilo sa úniku paliva.</li> <li>• Po doplnení paliva pevne uzatvorte uzáver. Vibrácie by mohli spôsobiť jeho uvoľnenie a únik paliva.</li> <li>• Palivo uniknuté z jednotky osušte. Presuňte stroj o približne 3 metre od miesta, kde ste dopĺňali palivo, až potom naštartujte motor (obr.16A).</li> <li>• Nikdy a za žiadnych okolností sa nepokúšajte zapáliť uniknuté palivo.</li> <li>• Počas manipulácie s palivom alebo počas činnosti rozstrekovača nefajčite.</li> <li>• Palivo skladujte na čerstvom, suchom a dobre vetranom mieste.</li> <li>• Neskladujte palivo na miestach, kde je suché lístie, slama, papier a pod.</li> <li>• Jednotku a palivo uchovávajte na miestach, kde výpary paliva neprídu do kontaktu s iskrami alebo otvoreným plameňom, ohrievačmi vody a kotlami, elektrickými motormi alebo spínačmi, sporákmi a pod.</li> <li>• Pokiaľ je motor v chode, neotvárajte uzáver palivovej nádrže.</li> <li>• Palivo nepoužívajte na čistenie.</li> <li>• Dávajte pozor, aby ste si palivom nezašpinili odev.</li> </ul>



17

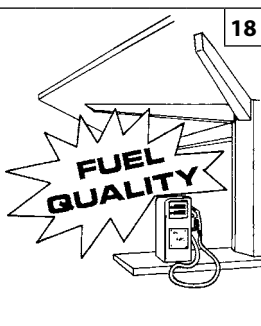

18

BENZINA - ESSENCE GASOLINE - BENZIN GASOLINA - BENZIN	OLIO - HUILE - OIL ÖL - ACEITE - OLEJ	
	2% - 50:1	
ℓ	ℓ	(cm <sup>3</sup> )
1	0,02	(20)
5	0,10	(100)
10	0,20	(200)
15	0,30	(300)
20	0,40	(400)
25	0,50	(500)

19

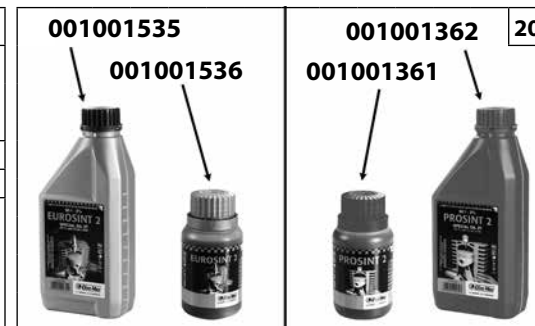

20

Italiano

English

Français

**AVVIAMENTO****STARTING****MISE EN ROUTE****CARBURANTE**

Questo prodotto è azionato da un motore a 2 tempi e richiede la premiscelazione di benzina e olio per motori a 2 tempi. Premiscelare la benzina senza piombo e l'olio per motori a due tempi in un contenitore pulito approvato per la benzina (Fig.17).

**CARBURANTE CONSIGLIATO:** QUESTO MOTORE È CERTIFICATO PER FUNZIONARE CON BENZINA SENZA PIOMBO PER USO AUTOMOBILISTICO A 89 OTTANI ((R + M) / 2) O CON UN NUMERO MAGGIORE DI OTTANI (Fig.18).

Miscelare l'olio per motori a 2 tempi con la benzina secondo le istruzioni sulla confezione.

Consigliamo di usare olio per motori a 2 tempi Oleo-Mac al 2% (1:50) formulato specificamente per tutti i motori a due tempi raffreddati ad aria Oleo-Mac.

Le proporzioni corrette di olio/carburante indicate nel prospetto (Fig.19) sono idonee quando si usa olio per motori Oleo-Mac **PROSINT 2** e **EUROSINT 2** (Fig.20) o un olio motore di alta qualità equivalente (specifiche JASO FD o ISO L-EGD).

**CAUTELA: NON USARE OLIO PER AUTOVEICOLI O OLIO PER MOTORI FUORIBORDO A 2 TEMPI.**

**CAUTELA:**

- Acquistare solo il quantitativo di carburante necessario in base ai propri consumi; non acquistarne più di quanto se ne userà in uno o due mesi;
- Conservare la benzina in un contenitore chiuso ermeticamente, in un luogo fresco e asciutto.

**CAUTELA - Per la miscela, non usare mai un carburante con una percentuale di etanolo maggiore del 10%; sono accettabili gasohol (miscela di benzina ed etanolo) con una percentuale di etanolo fino al 10% o carburante E10.**

**NOTA -** Preparare solo la miscela necessaria all'uso; non lasciarla nel serbatoio o tanica per molto tempo. Si consiglia l'utilizzo di stabilizzatore per carburante **Emak ADDITIX 2000** cod. 001000972, per conservare la miscela per un periodo di 12 mesi (Fig.21).

**Benzina alchilata**

**CAUTELA -** La benzina alchilata non ha la stessa densità della benzina normale. Pertanto, i motori messi a punto con la benzina normale, possono richiedere una regolazione diversa della vite H. Per questa operazione è necessario rivolgersi ad un Centro Assistenza Autorizzato.

**RIFORNIMENTO (Fig.23)**

Agitare la tanica della miscela prima di procedere al rifornimento (Fig.22).

**FUELING**

This product is powered by a 2-cycle engine and requires pre-mixing gasoline and 2-cycle oil. Pre-mix unleaded gasoline and 2-cycle engine oil in a clean container approved for gasoline (Fig.17).

**RECOMMENDED FUEL:** THIS ENGINE IS CERTIFIED TO OPERATE ON UNLEADED GASOLINE INTENDED FOR AUTOMOTIVE USE WITH AN OCTANE RATING OF 89 ((R + M) / 2) OR HIGHER (Fig.18).

Mix 2-cycle engine oil with gasoline according to the instructions on the package.

We strongly recommend the use of 2% (1:50) Oleo-Mac two cycle engine oil, which is specifically formulated for all Oleo-Mac air-cooled two-stroke engines.

The correct oil / fuel proportions shown in the table (Fig.19) are suitable when using the Oleo-Mac **PROSINT 2** and **EUROSINT 2** (Fig.20) or an equivalent high-quality engine oil (JASO specification FD or ISO specification L-EGD).

**CAUTION: DO NOT USE AUTOMOTIVE OIL OR 2-CYCLE OUTBOARD OIL.**

**CAUTION:**

- Match your fuel purchases to your consumption; don't buy more than you will use in one or two months;
- Store gasoline in a tightly-closed container in a cool, dry place.

**CAUTION - For the mixture, never use a fuel with an ethanol percentage higher than 10%; gasohol (mixture of gasoline and ethanol) up to 10% ethanol or E10 fuel are acceptable.**

**NOTE -** Prepare only the quantity of mixture required for immediate use; do not leave fuel in the tank or a container for a long time. We recommend the use of the additive **Emak ADDITIX 2000** code 001000972 if the mixture is to be stored for 12 months (Fig.21).

**Alkylate gasoline**

**CAUTIONS -** Alkylate fuels have different density than normal fuel. Therefore engines, set with normal fuel, need different H jet regulation to avoid critical issues. For this operation it's necessary turned at a Licensed Service Dealer.

**FILLING THE TANK (Fig.23)**

Stir the mixture well before refuelling (Fig.22).

**CARBURANT**

Cet appareil est actionné par un moteur 2 temps et nécessite le prémélange d'essence et d'huile pour moteurs 2 temps. Prémélangez l'essence sans plomb et l'huile pour moteurs 2 temps dans un récipient propre homologué pour contenir de l'essence (Fig.17).

**CARBURANT CONSEILLÉ:** CE MOTEUR EST CERTIFIÉ POUR ÊTRE ALIMENTÉ EN ESSENCE SANS PLOMB POUR USAGE AUTOMOBILIE AVEC NIVEAU D'OCTANES 89 ((R + M) / 2) OU SUPÉRIEUR (Fig.18).

Mélangez l'huile pour moteurs 2 temps avec l'essence en suivant les instructions sur l'emballage.

Il est conseillé d'utiliser de l'huile pour moteurs 2 temps Oleo-Mac à 2% (1:50) spécialement formulée pour tous les moteurs 2 temps refroidis par air Oleo-Mac.

Les proportions correctes huile/essence illustrées dans la notice (Fig.19) sont adaptées à l'utilisation d'huile pour moteurs Oleo-Mac **PROSINT 2** et **EUROSINT 2** (Fig.20) ou d'huile moteur de haute qualité équivalente (spécifications JASO FD ou ISO L-EGD).

**ATTENTION : NE PAS UTILISER D'HUILE POUR AUTOMOBILES OU POUR MOTEURS HORS-BORD 2 TEMPS.**

**ATTENTION:**

- N'achetez que la quantité de carburant nécessaire en fonction des consommations personnelles ; n'en achetez pas plus qu'il n'en sera utilisé en un ou deux mois ;
- Conservez l'essence dans un récipient hermétique, dans un endroit frais et sec.

**ATTENTION - Pour le mélange, ne jamais utiliser un carburant dont le pourcentage d'éthanol dépasse 10% ; sont admis le gazole (mélange essence/éthanol) avec un pourcentage d'éthanol jusqu'à 10% ou le carburant E10.**

**NOTA -** Ne préparer que la quantité requise de mélange ; ne pas laisser le mélange dans le réservoir ou dans le bidon trop longtemps. Il est conseillé d'utiliser le stabilisateur pour carburant **Emak ADDITIX 2000** réf. 001000972 pour conserver le mélange pendant 12 mois (Fig.21).

**Essence alkylée**

**ATTENTION -** L'essence alkylée ne présente pas la même densité que l'essence normale. Par conséquent, régler différemment la vis H des moteurs mis au point avec l'essence normale. Pour cette opération, s'adresser à un centre après-vente agréé.

**RAVAILLEMENT (Fig.23)**

Secouez le jerrycan du mélange avant de procéder au ravaillement (Fig.22).



Deutsch	Español	Slovensky
<p align="center"><b>ANLASSEN</b></p>	<p align="center"><b>PUESTA EN MARCHA</b></p>	<p align="center"><b>NAŠTARTOVANIE</b></p>
<p><b>TREIBSTOFF</b> Dieses Gerät wird von einem 2-Takt-Motor angetrieben, der die Vormischung von Benzin und Öl für 2-Takt-Motoren erfordert. Bleifreies Benzin und Öl für 2-Takt-Motoren in einem sauberen, für Motor zugelassenen Behälter vormischen (Abb.17).</p> <p><b>EMPFOHLENER TREIBSTOFF:</b> DIESER MOTOR IST FÜR DEN BETRIEB MIT BLEIFREIEM BENZIN FÜR FAHRZEUGE MIT OKTANZAHL 89 ([R + M] / 2) ODER HÖHER ZERTIFIZIERT (Abb.18).</p> <p>Mischen Sie das Öl für 2-Takt-Motoren gemäß den Anleitungen auf der Packung mit Benzin.</p> <p>Wir empfehlen die Verwendung von Öl für 2-Takt-Motoren Oleo-Mac <b>2% (1:50)</b>, das speziell für alle luftgekühlten 2-Takt-Motoren Oleo-Mac ausgelegt ist.</p> <p>Das im Prospekt (Abb.19) angegebene korrekte Öl-/Treibstoff-Mischverhältnis gilt sowohl bei der Verwendung von Oleo-Mac <b>PROSINT 2</b> und <b>EUROSINT 2</b> (Abb.20) als auch eines gleichwertigen Motoröls hoher Qualität (<b>Spezifikationen JASO FD oder ISO L-EGD</b>).</p> <p><b>⚠️ WARNUNG: KEIN ÖL FÜR FAHRZEUGE ODER ÖL FÜR 2-TAKT-AUSSENBORDMOTOREN VERWENDEN</b></p> <p><b>⚠️ WARNUNG:</b></p> <ul style="list-style-type: none"> <li>- Nur so viel Treibstoff beschaffen, der für den eigenen Bedarf notwendig ist; kaufen Sie niemals mehr Treibstoff, als Sie in ein, zwei Monaten verbrauchen,</li> <li>- Lagern Sie das Benzin in einem gut verschlossenen Behälter an einem kühlen, trockenen Ort</li> </ul> <p><b>⚠️ WARNUNG - Kein Kraftstoffgemisch mit einem Ethanolgehalt über 10% verwenden; zugelassen sind Gasohol (Mischung aus Benzin und Ethanol) mit einem Ethanolgehalt bis 10% oder Kraftstoff E10.</b></p> <p><b>HINWEIS -</b> Nur die jeweils erforderliche Kraftstoffmenge anmischen. Das fertige Kraftstoffgemisch darf nur kurze Zeit im Tank bzw. Kanister bleiben. Zur Aufbewahrung der Mischung für einen Zeitraum von 12 Monate sollte der Kraftstoff-Stabilisator <b>Emak ADDITIX 2000</b> Art.Nr.001000972 verwendet werden (Abb.21).</p> <p><b>Alkylatbenzin</b></p> <p><b>⚠️ WARNUNG - Alkylatbenzin hat nicht die gleiche Dichte des normalen Benzins. Bei den auf den Betrieb mit Normalbenzin abgestimmten Motoren ist womöglich eine Neueinstellung der Schraube H erforderlich. Hierzu einen autorisierten Service aufsuchen.</b></p> <p><b>AUFTANKEN (Abb.23)</b> Schütteln Sie den Gemischkanister vor dem Auftanken (Abb.22).</p>	<p><b>COMBUSTIBLE</b> Este producto se acciona con un motor de 2 tiempos y requiere la premezcla de gasolina con aceite para motores de 2 tiempos. Premezclar la gasolina sin plomo con el aceite para motores de dos tiempos en un recipiente limpio aprobado para la gasolina (Fig.17).</p> <p><b>COMBUSTIBLE ACONSEJADO:</b> ESTE MOTOR ESTÁ CERTIFICADO PARA FUNCIONAR CON GASOLINA SIN PLOMO PARA USO AUTOMOVILÍSTICO CON 89 OCTANOS ([R + M] / 2) O CON UN NÚMERO MAYOR DE OCTANOS (Fig.18). Mezclar el aceite para motores de 2 tiempos con la gasolina siguiendo las instrucciones del envase.</p> <p>Recomendamos utilizar aceite para motores de 2 tiempos Oleo-Mac al <b>2% (1:50)</b>, formulado específicamente para todos los motores de dos tiempos enfriados por aire Oleo-Mac.</p> <p>Las proporciones correctas de aceite y combustible indicadas en el prospecto (Fig.19) son adecuadas cuando se utiliza aceite para motores Oleo-Mac <b>PROSINT 2</b> y <b>EUROSINT 2</b> (Fig.20) o un aceite para motor de alta calidad equivalente (<b>especificaciones JASO FD o ISO L-EGD</b>).</p> <p><b>⚠️ PRECAUCIÓN: NO UTILIZAR ACEITE PARA VEHÍCULOS O ACEITE PARA MOTORES FUERA DE BORDA DE 2 TIEMPOS.</b></p> <p><b>⚠️ PRECAUCIÓN:</b></p> <ul style="list-style-type: none"> <li>- Comprar sólo la cantidad de combustible necesaria en base al consumo; no comprar más de lo que se utilizará en uno o dos meses;</li> <li>- Conservar la gasolina en un recipiente cerrado herméticamente, en un lugar fresco y seco.</li> </ul> <p><b>⚠️ PRECAUCIÓN - Para la mezcla, no utilice nunca un carburante con más del 10 % de etanol. Se puede emplear gasohol (mezcla de gasolina y etanol) con contenido de etanol de hasta 10 % o combustible E10.</b></p> <p><b>NOTA -</b> Prepare solo la mezcla necesaria para el uso; no la deje en el depósito o en el bidón durante mucho tiempo. Para conservar la mezcla durante 12 meses, se aconseja añadir estabilizador de combustible <b>Emak ADDITIX 2000</b> cód. 001000972 (Fig.21).</p> <p><b>Gasolina alquilada</b></p> <p><b>⚠️ PRECAUCIÓN - La gasolina de alquilación no tiene la misma densidad que la gasolina normal. Por lo tanto, los motores puestos a punto con gasolina normal pueden precisar una regulación del tornillo H. Para esta operación, acuda a un centro de asistencia autorizado.</b></p> <p><b>LLENADO (Fig.23)</b> Agitar el bidón de la mezcla antes del llenado (Fig.22).</p>	<p><b>PALIVO</b> Tento stroj je poháňaný dvojtaktným motorom a vyžaduje prípravu zmesi benzínu a oleja pre 2-taktné motory. Pripravte zmes bezolovnatého benzínu a oleja pre dvojtaktné motory v čistej nádobe, ktorá je vhodná na uchovávanie benzínu (obr.17).</p> <p><b>ODPORÚČANÉ PALIVO:</b> TENTO MOTOR JE SCHVÁLENÝ NA NAPÁJANIE BEZOLOVNATÝM 89 OKTÁNOVÝM BENZÍNOM PRE MOTOROVÉ VOZIDLÁ ([R + M] / 2) ALEBO S VYŠŠÍM OKTÁNOVÝM ČÍSLOM (Obr.18).</p> <p>Zmiešajte olej pre dvojtaktné motory s benzínom podľa pokynov na obale. Odporúčame vám používať olej pre 2-taktné motory Oleo-Mac v pomere <b>2% (1:50)</b>, vyvinutý špeciálne pre všetky dvojtaktné motory chladené vzduchom Oleo-Mac.</p> <p>Správne pomery zmesi olej/palivo uvedené v schéme (obr.19) sa vzťahujú na motorový olej Oleo-Mac <b>PROSINT 2</b> a <b>EUROSINT 2</b> (obr. 20) alebo na rovnocenný kvalitný olej (<b>špecifikácie JASO FD alebo ISO L-EGD</b>).</p> <p><b>⚠️ UPOZORNENIE: NEPOUŽÍVAJTE OLEJ PRE MOTOROVÉ VOZIDLÁ ANI PRE 2-TAKTNÉ LODNÉ MOTORY.</b></p> <p><b>⚠️ UPOZORNENIE:</b></p> <ul style="list-style-type: none"> <li>- Kupujte iba také množstvo paliva, ktoré spotrebujete; nekupujte viac, ako spotrebujete počas jedného alebo dvoch mesiacov;</li> <li>- Benzín uchovávajte v hermeticky uzavretej nádrži, na čerstvom a suchom mieste.</li> </ul> <p><b>⚠️ UPOZORNENIE - Pri príprave zmesi nikdy nepoužívajte palivo s obsahom etanolu vyšším ako 10 %; môže sa použiť gasohol (zmes benzínu a etanolu) s percentuálnym obsahom etanolu do 10 % alebo palivo E10.</b></p> <p><b>POZNÁMKA -</b> Pripravujte vždy iba také množstvo zmesi, ktoré potrebujete, nenechávajte palivo dlho v nádrži alebo v kanistri. Odporúča sa použitie stabilizačnej látky <b>Emak ADDITIX 2000</b> s kódom 001000972, ktorá umožňuje uskladniť palivovú zmes na dobu 12 mesiacov (obr.21).</p> <p><b>Benzín s obsahom alkylov</b></p> <p><b>⚠️ UPOZORNENIE - Benzín s obsahom alkylov nemá rovnakú hustotu ako normálny benzín. Preto motory nastavené na normálny benzín si môžu vyžadovať odlišné nastavenie skrutky H. Pri tomto postupe sa musíte obrátiť na autorizované servisné stredisko.</b></p> <p><b>DOPLŇANIE PALIVA (Obr.23)</b> Pred dopĺňaním zmesi bandaskou potraсте (obr.22).</p>

24

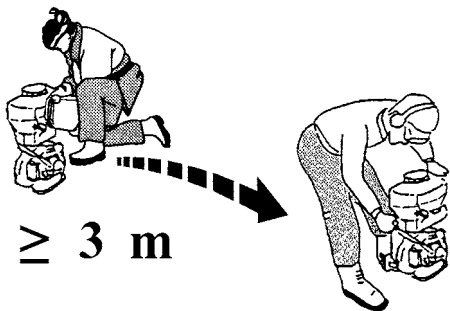

24A



Italiano

**AVVIAMENTO**

**⚠ ATTENZIONE:** osservare le istruzioni di sicurezza per la manipolazione del carburante. Spegnerne sempre il motore prima di fare rifornimento. Non aggiungere mai carburante a una macchina con il motore in funzione o caldo. Spostarsi almeno 3 m dalla posizione in cui è stato effettuato il rifornimento prima di avviare il motore (fig.24). **NON FUMARE!**

1. Pulire la superficie attorno al tappo del carburante per evitare contaminazioni.
2. Allentare lentamente il tappo del carburante.
3. Versare con attenzione la miscela di carburante nel serbatoio. Evitare versamenti.
4. Prima di rimettere il tappo del carburante, pulire e controllare la guarnizione.
5. Rimettere immediatamente il tappo del carburante stringendolo manualmente. Rimuovere eventuali versamenti di carburante.

**NOTA:** è normale che un motore nuovo emetta fumo durante e dopo il primo utilizzo.

**⚠ ATTENZIONE:** controllare se vi sono perdite di carburante e, ove presenti, eliminarle prima dell'uso. Se necessario, contattare il servizio assistenza del proprio rivenditore.

**Motore ingolfato**

- Posizionare l'interruttore di massa su **STOP**.
- Applicare uno strumento idoneo al cappuccio della candela (**3, Fig. 24A**).
- Sollevare il cappuccio della candela.
- Svitare e asciugare la candela.
- Aprire completamente la farfalla.
- Tirare diverse volte la fune di avviamento per svuotare la camera di combustione.
- Riapplicare la candela e collegare il cappuccio premendolo con **decisione**.
- Posizionare l'interruttore di funzionamento su I, posizione di avviamento.
- Portare la leva starter nella posizione OPEN, anche se il motore è freddo.
- Avviare ora il motore.

English

**STARTING**

**⚠ WARNING:** Follow safety instruction for fuel handling. Always shut off engine before fuelling. Never add fuel to a machine with a running or hot engine. Move at least 3 m from refuelling site before starting engine (Fig.24). **DO NOT SMOKE!**

1. Clean surface around fuel cap to prevent contamination.
2. Loosen fuel cap slowly.
3. Carefully pour fuel mixture into the tank. Avoid spillage.
4. Prior to replacing the fuel cap, clean and inspect the gasket.
5. Immediately replace fuel cap and hand tighten. Wipe up any fuel spillage.

**NOTE:** It is normal for smoke to be emitted from a new engine during and after first use.

**⚠ WARNING:** Check for fuel leaks, if any are found, correct before use. Contact a Servicing Dealer if necessary.

**Engine is Flooded**

- Set the on/off switch to **STOP**.
- Engage a suitable tool in the spark plug boot (**3, Fig. 24A**).
- Pry off the spark plug boot.
- Unscrew and dry off the spark plug.
- Open the throttle wide.
- Pull the starter rope several times to clear the combustion chamber.
- Refit the spark plug and connect the spark plug boot, press it down **firmly**.
- Set the on/off switch to I, the starting position.
- Set the choke lever to OPEN position – even if engine is cold.
- Now start the engine.

Français

**MISE EN ROUTE**

**⚠ ATTENTION :** respectez les consignes de sécurité sur la manipulation du carburant. Coupez toujours le moteur avant de procéder au ravitaillement. Ne faites jamais l'appoint de carburant lorsque le moteur tourne ou s'il est encore chaud. Restez à au moins 3 m de la zone de ravitaillement avant de démarrer le moteur (fig.24). **NE FUMEZ PAS !**

1. Nettoyez la surface autour du bouchon de carburant afin d'éviter toute contamination.
2. Dévissez lentement le bouchon de carburant.
3. Versez soigneusement le mélange de carburant dans le réservoir. Évitez de renverser du carburant.
4. Avant de remonter le bouchon de carburant, nettoyez et inspectez le joint d'étanchéité.
5. Remontez immédiatement le bouchon de carburant et serrez-le manuellement. Essuyez tout déversement de carburant.

**REMARQUE :** il est normal qu'un moteur neuf dégage de la fumée durant et après la première utilisation.

**⚠ ATTENTION :** vérifiez si le carburant fuit et, le cas échéant, éliminez les fuites avant d'utiliser la machine. Si nécessaire, faites appel au service d'assistance auprès de votre revendeur.

**Moteur noyé**

- Basculez l'interrupteur de marche/arrêt sur la position **STOP**.
- Insérez un outil adapté dans la coiffe de bougie (**3, Fig. 24A**).
- Faites levier sur la coiffe de bougie et retirez-la.
- Dévissez et séchez la bougie.
- Ouvrez l'accélérateur à fond.
- Actionnez le lanceur à plusieurs reprises de façon à vider la chambre de combustion.
- Remontez la bougie et connectez la coiffe en l'enfonçant **fermement**.
- Basculez l'interrupteur de marche/arrêt sur I, la position de démarrage.
- Passez le levier d'étrangleur sur la position OUVRIR, même si le moteur est froid.
- Démarrez à présent le moteur.

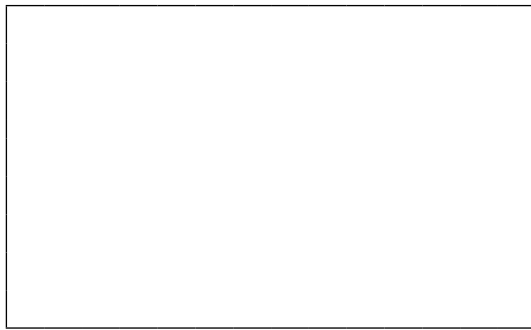
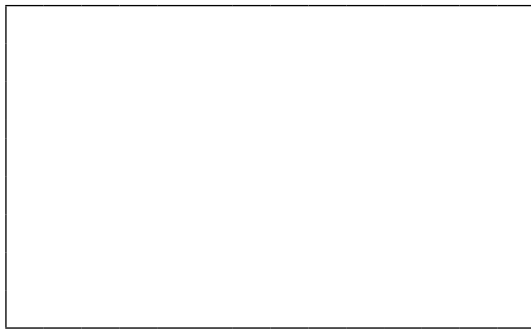
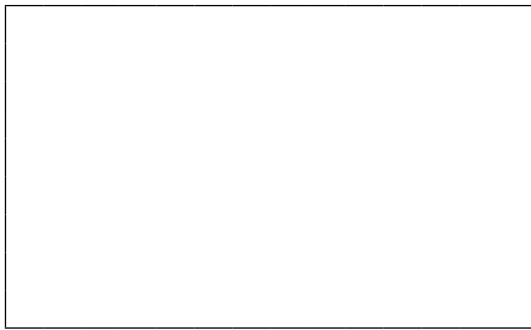

Deutsch	Español	Slovensky
<p style="text-align: center;"><b>ANLASSEN</b></p>	<p style="text-align: center;"><b>PUESTA EN MARCHA</b></p>	<p style="text-align: center;"><b>NAŠTARTOVANIE</b></p>
<p><b>⚠ ACHTUNG:</b> Befolgen Sie die Sicherheitsvorschriften für die Handhabung von Treibstoff. Stellen Sie den Motor vor dem Tanken unbedingt ab. Füllen Sie niemals Treibstoff in eine Maschine mit laufendem oder heißem Motor. Entfernen Sie sich mindestens 3 m von der Stelle, an der Sie aufgetankt haben, bevor Sie den Motor starten (Abb.24). <b>NICHT RAUCHEN!</b></p> <ol style="list-style-type: none"> <li>Säubern Sie die Umgebung des Tankdeckels, um Verschmutzungen des Treibstoffs zu vermeiden.</li> <li>Drehen Sie den Tankdeckel langsam auf.</li> <li>Füllen Sie das Treibstoffgemisch vorsichtig in den Tank. Möglichst keinen Treibstoff verschütten.</li> <li>Säubern und kontrollieren Sie die Dichtung, bevor Sie den Tankdeckel wieder aufsetzen.</li> <li>Setzen Sie den Tankdeckel sofort wieder auf und drehen Sie ihn von Hand fest zu. Entfernen Sie eventuell verschütteten Treibstoff.</li> </ol> <p><b>HINWEIS:</b> Es ist vollkommen normal, dass der Motor während und nach dem ersten Gebrauch etwas raucht.</p> <p><b>⚠ ACHTUNG:</b> Kontrollieren Sie, ob Treibstoff austritt; Leckstellen vor dem Gebrauch beseitigen. Falls erforderlich verständigen Sie bitte Ihren Fachhändler.</p> <p><b>Motor ist ersoffen</b></p> <ul style="list-style-type: none"> <li>- Bringen Sie den Ein-/Ausschalter in Stellung <b>STOPP</b>.</li> <li>- Setzen Sie ein geeignetes Werkzeug in die Fassung der Zündkerze ein (<b>3, Abb. 24A</b>).</li> <li>- Hebeln Sie die Zündkerzenfassung ab.</li> <li>- Schrauben Sie die Zündkerze heraus und trocknen Sie sie.</li> <li>- Ziehen Sie den Gashebel bis zum Anschlag.</li> <li>- Ziehen Sie das Anwerfseil mehrmals durch, um die Vergaserkammer zu lüften.</li> <li>- Setzen Sie die Zündkerze wieder ein und setzen Sie die Zündkerzenfassung auf; drücken Sie sie <b>fest</b> nach unten.</li> <li>- Bringen Sie den Ein-/Ausschalter in Position I, die Startposition.</li> <li>- Bringen Sie den Chokehebel in der Stellung OFFEN, und zwar auch bei kaltem Motor.</li> <li>- Werfen Sie jetzt den Motor wieder an.</li> </ul>	<p><b>⚠ ATENCIÓN:</b> seguir las instrucciones de seguridad al manipular el combustible. Apagar el motor antes del llenado. No añadir combustible a una máquina con el motor caliente o en funcionamiento. Alejarse 3 m del punto de llenado antes de poner el motor en marcha (fig.24). <b>¡NO FUMAR!</b></p> <ol style="list-style-type: none"> <li>Limpiar la superficie en torno al tapón del combustible para evitar contaminaciones.</li> <li>Aflojar lentamente el tapón del combustible.</li> <li>Verter la mezcla de combustible con cuidado en el depósito. Evitar que el combustible se derrame.</li> <li>Antes de volver a poner el tapón del combustible, limpiar e inspeccionar la junta.</li> <li>Colocar inmediatamente el tapón y apretarlo a mano. Eliminar todo eventual residuo de combustible.</li> </ol> <p><b>NOTA:</b> es normal que un motor nuevo emita humo durante y después del primer uso.</p> <p><b>⚠ ATENCIÓN:</b> comprobar que no haya fugas de combustible; si las hay, eliminarlas antes del uso. Si es necesario, contactar con el servicio de asistencia del revendedor.</p> <p><b>Motor ahogado</b></p> <ul style="list-style-type: none"> <li>- Ajuste el interruptor de activación/desactivación en la posición <b>STOP</b>.</li> <li>- Acople una herramienta adecuada en la funda de la bujía (<b>3, Fig. 24A</b>).</li> <li>- Haga palanca para sacar la funda de la bujía.</li> <li>- Desenrosque la bujía y séquela.</li> <li>- Abra el acelerador por completo.</li> <li>- Tire de la cuerda del motor de arranque varias veces para desahogar la cámara de combustión.</li> <li>- Vuelva a poner la bujía y conecte su funda; presione <b>fírmemente</b> hacia abajo.</li> <li>- Ajuste el interruptor de activación/desactivación en la posición de arranque I.</li> <li>- Ponga la palanca de estrangulación en la posición OPEN, aunque el motor esté frío.</li> <li>- Ahora, arranque el motor.</li> </ul>	<p><b>⚠ POZOR:</b> dodržiavajte bezpečnostné predpisy o manipulácii s palivom. Pred dopĺňaním paliva vždy vypnite motor. Palivo nikdy nedopĺňajte, keď je stroj alebo motor v činnosti a kým sú horúce. Pred naštartovaním motora sa presuňte aspoň o 3 m od miesta, kde ste dopĺňali palivo (obr.24). <b>NEFAJČTE!</b></p> <ol style="list-style-type: none"> <li>Očistite okolie uzáveru paliva, aby ste predišli znečisteniu nádrže.</li> <li>Uzáver palivovej nádrže uvoľnite pomaly.</li> <li>Opatrne nalejte palivovú zmes do nádrže. Zabráňte rozliatiu.</li> <li>Pred vrátením uzáveru na miesto očistite a skontrolujte tesnenie.</li> <li>Uzáver palivovej nádrže naskrutkujte na miesto, utiahnite. Poutierajte prípadne rozliate palivo.</li> </ol> <p><b>POZN:</b> je normálne, že nový motor počas prvého použitia dymí.</p> <p><b>⚠ POZOR:</b> skontrolujte, či nedochádza k úniku paliva a, ak k nim dochádza, pred používaním ich odstráňte. Podľa potreby zavolajte servisné stredisko predajcu.</p> <p><b>Motor je zahltený</b></p> <ul style="list-style-type: none"> <li>- Prepňte vypínač zapalovania Zap./Vyp. do polohy <b>STOP</b>.</li> <li>- Vsuňte vhodný nástroj pod koncovku sviečky (<b>3, Obr.24A</b>).</li> <li>- Vypäčte koncovku sviečky.</li> <li>- Sviečku odskrutkujte a osušte.</li> <li>- Plynovú páčku úplne stlačte.</li> <li>- Potiahnite štartovacie lanko niekoľkokrát, aby sa vyčistila spaľovacia komora.</li> <li>- Upevnite sviečku späť a zapojte koncovku sviečky, zatlačte koncovku <b>pevne</b> – zmontujte ostatné časti.</li> <li>- Prepňte vypínač zapalovania Zap./Vyp. do štartovacej polohy I.</li> <li>- Páčku sýtiča nastavte do OTVORENEJ polohy – aj keď je motor studený.</li> <li>- Teraz naštartujte motor.</li> </ul>

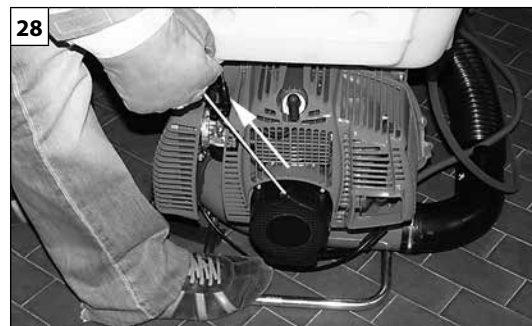
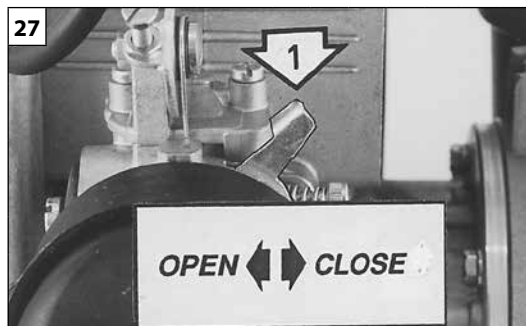
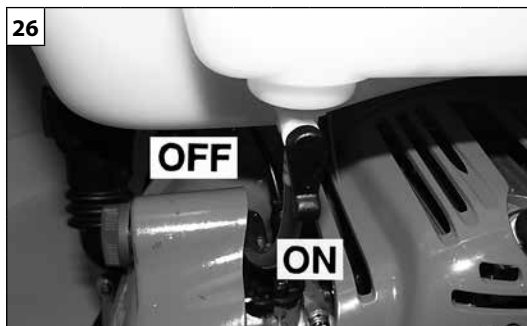
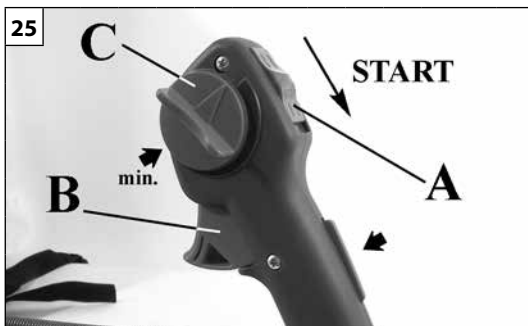



Italiano	English	Français
<p align="center"><b>AVVIAMENTO</b></p>	<p align="center"><b>STARTING</b></p>	<p align="center"><b>MISE EN ROUTE</b></p>
<p><b>AVVIAMENTO MOTORE</b> Assicurarsi che la leva acceleratore (B, Fig. 25) funzioni correttamente e che il limitatore di accelerazione (C) sia posizionato al minimo. Portare l'interruttore A, (Fig. 25) in posizione "START". Aprire il rubinetto del carburante portandolo in pos. «ON» (Fig. 26). Mettere la leva (1) (Fig. 27) in posizione «CLOSE» (solo per partenze a motore freddo). Tenendo ben ferma la macchina, tirare lentamente l'impugnatura avviamento fino a che si incontra resistenza, poi tirare energicamente fino a che il motore inizia a dare qualche scoppio (Fig. 28). A questo punto riportare la leva (1) (Fig. 27) in posizione «OPEN» e dare alcuni strappi decisi fino ad ottenere l'avviamento del motore.</p> <p><b>⚠ ATTENZIONE - Quando il motore è già caldo, non usare lo starter per l'avviamento.</b></p> <p><b>RODAGGIO MOTORE</b> Il motore raggiunge la sua massima potenza dopo 5÷8 ore di lavoro. Durante questo periodo di rodaggio non fare funzionare il motore a vuoto al massimo numero di giri per evitare eccessive sollecitazioni.</p> <p><b>⚠ ATTENZIONE! - Durante il rodaggio non variare la carburazione per ottenere un presunto incremento di potenza; il motore potrebbe esserne danneggiato.</b></p>	<p><b>STARTING THE ENGINE</b> Check that the throttle trigger (B, Fig. 25) functions correctly and the throttle limiter (C) is set to the minimum position. Put the ON/OFF switch (A, Fig. 25) in the START position. Open the fuel cock, turning it onto pos. "ON" (Fig. 26). Put choke lever (1) (Fig. 27) on «CLOSE» position (Only for cold engine). Holding the unit firmly, pull the starter handle until you meet resistance, then pull quickly with a short sharp stroke (Fig. 28). Repeat this until the engine fires. Put then the choke lever (1) (Fig. 27) in «OPEN» position and pull the starter handle again till the engine starts.</p> <p><b>⚠ WARNING - Once the engine is warmed up to not use the choke to start up again.</b></p> <p><b>BREAKING-IN THE ENGINE</b> The engine reaches the maximum power after 5÷8 hours of activity. During this period of breaking-in do not make the machine function idly at full throttle, to avoid excessive functioning stress.</p> <p><b>⚠ WARNING! - During the breaking-in period do not vary the carburation to obtain a presumed power increment; the engine can be damaged.</b></p>	<p><b>DÉMARRAGE MOTEUR</b> S'assurer que le levier de l'accélérateur (B, Fig. 25) fonctionne correctement et que la limiteur d'accélération (C) se trouve positionnée sur le minimum. Tournez l'interrupteur (A, Fig. 25) sur le position "START". Ouvrez le robinet du carburant en le mettant su la position «ON» (Fig. 26). Positionner le levier (1) (Fig. 27) dans la position «CLOSE» (seulement pour démarrage à froid). Tenir fermement la pompe et tirer la corde du démarreur jusqu'à ce que le moteur démarre (Fig. 28). Placer le levier du starter (1) (Fig. 27) dans la position «OPEN» et, si nécessaire, actionnez à nouveau le lanceur, et laissez chauffer le moteur avant de travailler.</p> <p><b>⚠ ATTENTION - Quand le moteur est chaud n'utilisez pas le starter pour le faire démarrer.</b></p> <p><b>RODAGE MOTEUR</b> Le moteur atteint sa puissance maximale au bout de 5 à 8 heures de travail. Au cours de cette période de rodage, ne faites pas tourner le moteur à vide au régime maxi pour lui éviter des efforts inutiles.</p> <p><b>⚠ ATTENTION! - Durant le rodage, ne modifiez pas la carburation en vue d'augmenter la puissance; vous risquez seulement d'endommager le moteur.</b></p>



- I - Posizione di starter
- GB - Choke position
- F - Lieu de starter
- D - Chokelage
- E - Lugar de cebador
- SK - Sýtiča pozície

Deutsch	Español	Slovensky
<b>ANLASSEN</b>	<b>PUESTA EN MARCHA</b>	<b>NAŠARTOVANIE</b>
<p><b>ANLASSEN DES MOTORS</b> Überprüfen Sie den einwandfreien Betrieb des Gashebels (B, Abb. 25) und schieben Sie den Beschleunigungsbegrenzer (C) in Leerlaufstellung. Ein/Aus-Schalter (A, Abb. 25) in "START" Stellung bringen. Den Hahn des Vergasers öffnen, indem er in die Position «ON» (Abb. 26) gestellt wird. Habel (1) (Abb. 27) auf Stellung «CLOSE» stellen. (Nur bei kaltem Motor). Die Maschine gut festhalten und den Startgriff langsam ziehen, bis man auf Widerstand stößt. Dann energisch ziehen, bis der Motor beginnt zu laufen (Abb. 28). Nun Habel (1) (Abb. 27) auf Stellung «OPEN» bringen und ein paar Mal kräftig ziehen, bis der Motor sicher läuft.</p> <p><b>⚠ ACHTUNG - Den Chokehebel nicht benutzen, wenn der Motor bereits warm ist.</b></p> <p><b>EINLAUFEN DES MOTORS</b> Der Motor erreicht seine volle Leistungskraft nach 5-8 Arbeitsstunden. Lassen Sie den Motor während dieser Einlaufzeit nicht leer auf Hochtouren laufen, um eine übermäßige Beanspruchung zu vermeiden.</p> <p><b>⚠ ACHTUNG! - Während der Einlaufzeit darf die Vergasung nicht verstellt werden, um eine vermeintliche Leistungssteigerung zu erzielen; der Motor könnte dadurch beschädigt werden.</b></p>	<p><b>ARRANQUE DEL MOTOR</b> Asegúrese de que el acelerador (B, Fig. 25) funcione correctamente y el limitador de aceleración (C) esté situado en el mínimo. Llevar el interruptor (A, Fig. 25) a la posición "START". Abrir el grifo del carburante colocándolo en la posición "ON" (Fig. 26). Ponga el mando del starter (1) (Fig. 27) en posición «CLOSE» (solo para arranque a motor frío). Sostenga firme la maquina, tire lentamente la empunadura hasta que ud. encuentre resistencia, entonces tire energicamente. Repita esta operacion hasta que el motor arranque (Fig. 28). Entonces ponga el mando del starter (1) (Fig. 27) in posición «OPEN» y tire el mando del starter de nuevo para arrancar el motor.</p> <p><b>⚠ ATENCION - Cuando el motor está caliente no se debe usar el cebador para la puesta en marcha.</b></p> <p><b>RODAJE DEL MOTOR</b> El motor alcanza su potencia máxima al cabo de 5-8 horas de trabajo. Durante este período de rodaje, no haga funcionar el motor sin carga al régimen máximo para evitar un esfuerzo excesivo.</p> <p><b>⚠ ATENCIÓN. Durante el rodaje, no modificar la carburación con el propósito de aumentar la potencia, el motor podría dañarse.</b></p>	<p><b>ŠTARTOVANIE MOTORA</b> Skontrolujte, či sa páčka plynu (B, Obr.25) voľne pohybuje a či je blokovanie plynu (C) v polohe minima. Štartovaciu páčku (A, Obr.25) nastavte do polohy "START". Otvorte kohútik paliva jeho presunutím do polohy ON (obr.26). Presuňte páčku (1) (obr.27) do polohy CLOSE (iba pri štartovaní studeného motora). Pridržte stroj, pomaly potiahnite štartovaciu rukoväť, až kým nepocítite odpor, potom energicky potiahnite, aby motor naskočil (obr.28). Teraz vráťte páčku (1) (obr.27) do polohy OPEN a ešte niekoľkokrát silno potiahnite, aby sa motor správne rozbehol.</p> <p><b>⚠ UPOZORNENIE - Pri štartovaní teplého motora nepoužívajte sýtič.</b></p> <p><b>ZÁBEH MOTORA</b> Motor dosiahne svoj maximálny výkon po 5-8 hodinách práce. Počas zábehu nenechajte motor bežať na voľnobehu pri maximálnych otáčkach, aby ste predišli zbytočnému namáhaniu.</p> <p><b>⚠ POZOR! - Počas zábehu nemeňte nastavenie karburátora, ak si myslíte, že by sa tým zvýšil výkon; motor by sa mohol poškodiť.</b></p>

Italiano	English	Français
<b>UTILIZZO</b>	<b>USE</b>	<b>UTILISATION</b>
<p><b>NORME D'UTILIZZO</b> L'atomizzatore di questa serie è costituito per usi agricoli. I materiali impiegati resistono ai normali prodotti chimici per irrogazione (o diserbo) agricolo in uso alla data di costruzione.</p> <p>Non sono ammessi usi diversi e non risponde d'eventuali danni prodotti da chimici aggressivi, densi o tendenti all'incollo.</p> <p>È TASSATIVAMENTE VIETATO L'UTILIZZO A PERSONE D'ETA' INFERIORE AD ANNI 18.</p> <p>Il presente manuale è valido per atomizzatori spalleggiati con ventole assiali per trattamenti fitosanitari in frutteti e vigneti, lo stesso per colture arboree in filari di vario genere o tipo.</p> <p>Pianificate attentamente il vostro lavoro. Non iniziare a lavorare fino a quando non avete definito chiaramente la zona di lavoro.</p> <p> <b>ATTENZIONE - Verificare costantemente l'area in cui si sta lavorando: non dirigere il getto verso persone o animali. Arrestare il motore immediatamente se qualcuno si avvicina.</b></p> <p><b>PRECAUZIONI PER L'AREA DI LAVORO</b></p> <ul style="list-style-type: none"> <li>- Non lavorare vicino a fili elettrici o edifici.</li> <li>- Lavorare solo quando la visibilità e la luce sono sufficienti per vedere chiaramente.</li> <li>- Non camminare all'indietro.</li> <li>- Arrestare il motore prima di appoggiare l'atomizzatore.</li> <li>- Prestare particolare attenzione e allarme, quando si indossano le protezioni, in quanto tali apparecchiature possono limitare la capacità di ascoltare i suoni indicanti i rischi (inviti, segnali, avvertimenti, ecc.)</li> <li>- Siate estremamente cauti quando si lavora su pendii o terreni sconnessi.</li> </ul> <p><b>USI VIETATI</b> Sono tassativamente vietati utilizzi con i seguenti prodotti:</p> <ul style="list-style-type: none"> <li>- Vernici di ogni genere e tipo</li> <li>- Solventi o diluenti per vernici di ogni genere o tipo</li> <li>- Combustibili o lubrificanti di ogni genere o tipo</li> <li>- GPL o gas di ogni genere o tipo</li> <li>- Liquidi infiammabili di ogni genere o tipo</li> <li>- Liquidi alimentari sia animali che umani</li> <li>- Liquidi contenenti granuli o solidi consistenti</li> <li>- Miscele di più prodotti chimici tra loro non compatibili</li> <li>- Concimi liquidi neri o in sospensione con grumi e/o particolarmente densi</li> </ul>	<p><b>RULES OF USE</b> The series of this mistblower are built for agricultural use. The materials used withstand normal chemical products for agricultural spraying used when built.</p> <p>Alternative use of the machine is not permitted, we do not answer for eventual damages caused by aggressive chemicals or thick sticky products.</p> <p><b>MACHINE USE IS HIGHLY PROHIBITED TO PEOPLE UNDER THE AGE OF 18.</b></p> <p>The present manual is valid for the back carried mistblower with axial fan for phytosanitary treatment in orchards, vineyards, and diverse kinds or types of arboreal row cultivation.</p> <p>Plan your work carefully and intelligently. Establish the exact expanse and confines of the area to be treated, before commencing work.</p> <p> <b>WARNING - Keep a constant watch on conditions in the area being treated: do not direct the jet at people or animals. Stop the machine immediately if anyone approaches.</b></p> <p><b>PRECAUTIONS FOR THE WORK AREA</b></p> <ul style="list-style-type: none"> <li>- Do not work near electrical cables or buildings.</li> <li>- Work only in conditions offering sufficient visibility and light to see clearly.</li> <li>- Do not walk backwards when using the machine.</li> <li>- Stop the engine before setting the mistblower down.</li> <li>- Be particularly cautious and alert when wearing ear protectors, as these can restrict your ability to hear sounds indicating danger (shouts, signals, warnings, etc.)</li> <li>- Be extremely careful when working on slopes or uneven surfaces.</li> </ul> <p><b>PROHIBITED USE</b> Use of this machine is strictly prohibited with these products:</p> <ul style="list-style-type: none"> <li>- Paints of any kind or type</li> <li>- Paint solvents or diluents of any kind or type</li> <li>- Fuels or lubricants of any kind or type</li> <li>- GPL or gases of any kind or type</li> <li>- Inflammable liquids of any kind or type</li> <li>- Liquids containing grains or consistent solids</li> <li>- Liquids food both animal and human</li> <li>- Mixture of various non-compatible chemical products</li> <li>- Solid fertilizer liquids or in suspension, with crumb and/or very dense</li> <li>- Liquids with temperatures higher than 40°C</li> </ul>	<p><b>CONSIGNES D'UTILISATION</b> L'atomiseur de cette série est destiné à un usage agricole. Les matériaux employés sont résistants aux produits chimiques normalement employés pour la pulvérisation (ou le désherbage) agricole à la date de sa fabrication.</p> <p>Tout autre usage est interdit et aucune responsabilité ne peut être mise en cause en cas de dommages causés par des produits chimiques agressifs, denses ou tendant à coller.</p> <p><b>L'UTILISATION DE L'ATOMISEUR EST RIGOREUSEMENT INTERDITE AUX PERSONNES DE MOINS DE 18 ANS.</b></p> <p>Ce manuel se réfère à des atomiseurs portables avec ventilateurs axiaux pour traitements phytosanitaires de vergers et de vignes ou, en général, de cultures arboricoles en rangées.</p> <p>Organisez méticuleusement votre travail. Ne commencez pas à travailler avant d'avoir défini avec précision la zone de travail.</p> <p> <b>ATTENTION - Contrôlez en permanence la zone de travail : ne dirigez pas le jet vers des personnes ou des animaux. Coupez le moteur dès qu'une personne s'approche.</b></p> <p><b>PRÉCAUTIONS POUR LA ZONE DE TRAVAIL</b></p> <ul style="list-style-type: none"> <li>- Ne vous approchez pas des fils électriques ou des bâtiments.</li> <li>- Travaillez uniquement lorsque la visibilité et l'éclairage sont suffisants.</li> <li>- Ne reculez pas.</li> <li>- Coupez le moteur avant de poser l'atomiseur.</li> <li>- Soyez particulièrement attentif et vigilant lorsque vous portez des casques de protection car de tels équipements peuvent limiter la capacité d'entendre les signaux sonores d'avertissement (alarmes, signaux d'avertissement, etc.)</li> <li>- Soyez particulièrement prudents lorsque vous travaillez sur les terrains en pente ou accidentés.</li> </ul> <p><b>USAGES INTERDITS</b> Il est rigoureusement interdit d'utiliser l'atomiseur avec les produits suivants :</p> <ul style="list-style-type: none"> <li>- Peintures et vernis de tous types</li> <li>- Solvants ou diluants pour peintures et vernis de tous types</li> <li>- Combustibles ou lubrifiants de tous types</li> <li>- GPL ou gaz de tous types</li> <li>- Liquides inflammables de tous types</li> <li>- Liquides alimentaires, pour animaux ou humains</li> <li>- Liquides contenant des granulés ou des solides consistants</li> <li>- Mélanges de plusieurs produits chimiques incompatibles entre eux</li> <li>- Engrais liquides noirs ou en suspension avec grumeaux et/ou particulièrement denses</li> </ul>



Deutsch	Español	Slovensky
GEBRAUCH	UTILIZACIÓN	POUŽITIE
<p><b>GEBRAUCHSVORSCHRIFTEN</b> Das Sprühgerät dieser Baureihe ist für den landwirtschaftlichen Gebrauch bestimmt. Die verwendeten Materialien sind beständig gegenüber den zum Herstellungsdatum in Gebrauch befindlichen, üblichen chemischen Sprühprodukten (oder Unkrautbekämpfungsmitteln) für landwirtschaftliche Zwecke. Andere Einsätze sind nicht zulässig und es wird keine Haftung für Schäden übernommen, die durch aggressive, dickflüssige oder klebrige Chemikalien verursacht werden. DER GEBRAUCH DURCH PERSONEN UNTER 18 JAHREN WIRD AUSDRÜCKLICH VERBOTEN. Die vorliegende Betriebsanleitung ist gültig für rückengetragene Sprühgeräte mit Axiallüftern für Pflanzenschutzbehandlungen in Obstgärten und Weinbergen sowie für Baumkulturen in Reihen verschiedenster Art. Planen Sie Ihre Arbeit sorgfältig. Beginnen Sie nicht mit der Arbeit, ohne den Arbeitsbereich klar definiert zu haben.</p> <p><b>⚠ ACHTUNG - Halten Sie den Bereich, in dem Sie arbeiten, ständig unter Kontrolle: Richten Sie den Strahl niemals auf Personen oder Tiere. Stellen Sie den Motor sofort ab, wenn sich jemand nähert.</b></p> <p><b>VORSICHTSMASSEGELN FÜR DEN ARBEITSBEREICH</b></p> <ul style="list-style-type: none"> <li>- Arbeiten Sie niemals in der Nähe von elektrischen Leitungen oder Gebäuden.</li> <li>- Arbeiten Sie nur, wenn Sicht und Lichtverhältnisse ein sicheres Arbeiten gestatten.</li> <li>- Gehen Sie nicht rückwärts.</li> <li>- Stellen Sie den Motor ab, bevor Sie das Sprühgerät absetzen.</li> <li>- Achten Sie besonders auf Alarmer bei Verwendung der Schutzausrüstung, denn diese Ausrüstungen können das Hören von Warntönen (Aufforderungen, Signale, Warnungen usw.) beeinträchtigen</li> <li>- Seien Sie besonders vorsichtig bei der Arbeit am Hang oder auf unebenem Gelände.</li> </ul> <p><b>VERBOTENER EINSATZ</b> Einsätze mit folgenden Produkten sind ausdrücklich verboten:</p> <ul style="list-style-type: none"> <li>- Lacke jeder Art</li> <li>- Lösungsmittel oder Farbenverdünner jeder Art</li> <li>- Brenn- oder Schmierstoffe jeder Art</li> <li>- Flüssiggas oder sonstige Gase jeder Art</li> <li>- Brennbare Flüssigkeiten jeder Art</li> <li>- Flüssigkeiten für tierische oder menschliche Ernährung</li> <li>- Flüssigkeiten, die Körner oder Feststoffe enthalten</li> <li>- Gemische mehrerer, untereinander nicht vereinbarer Chemikalien</li> <li>- Schwarze Flüssigdünger oder in Suspension mit Klumpen und/oder besonders dickflüssig</li> </ul>	<p><b>NORMAS DE UTILIZACIÓN</b> Este atomizador está destinado a usos agrícolas. Los materiales empleados resisten a los productos químicos utilizados habitualmente para la pulverización (o desherbado) a la fecha de fabricación. El fabricante no autoriza otros usos y no responde por daños debidos al uso de productos químicos agresivos, densos o pegajosos. <b>SE PROHÍBE TERMINANTEMENTE EL USO DEL EQUIPO A MENORES DE 18 AÑOS.</b> El presente manual es válido para atomizadores de mochila con ventiladores axiales para tratamientos fitosanitarios en plantaciones frutales, viñedos y otros cultivos arbóreos en hileras. Planificar el trabajo detenidamente. No comenzar a trabajar sin antes definir claramente la zona de trabajo.</p> <p><b>⚠ ATENCIÓN - Verificar constantemente el área donde se esté trabajando: no dirigir el chorro hacia personas o animales. Detener el motor inmediatamente si alguien se acerca.</b></p> <p><b>PRECAUCIONES EN EL ÁREA DE TRABAJO</b></p> <ul style="list-style-type: none"> <li>- No trabajar cerca de cables eléctricos o edificios.</li> <li>- Trabajar sólo cuando la visibilidad y la luz sean suficientes para ver claramente.</li> <li>- No caminar hacia atrás.</li> <li>- Detener el motor antes de apoyar el atomizador.</li> <li>- Prestar atención especialmente cuando se estén utilizando dispositivos de protección que pueden limitar la capacidad de oír sonidos que indican riesgos (avisos, señales, advertencias, etc.).</li> <li>- Tener mucho cuidado al trabajar en pendiente o sobre terrenos irregulares.</li> </ul> <p><b>USOS NO ADMITIDOS</b> Se prohíbe terminantemente utilizar el atomizador con los siguientes productos:</p> <ul style="list-style-type: none"> <li>- Pinturas o barnices de cualquier tipo</li> <li>- Disolventes o diluyentes para pinturas o barnices de cualquier tipo</li> <li>- Combustibles o lubricantes de cualquier tipo</li> <li>- GLP o gases de cualquier otro tipo</li> <li>- Líquidos inflamables de cualquier tipo</li> <li>- Líquidos alimentarios para animales o seres humanos</li> <li>- Líquidos que contengan gránulos o sólidos consistentes</li> <li>- Mezclas de productos químicos no compatibles entre sí</li> <li>- Abonos líquidos negros o en suspensión con grumos o particularmente densos</li> </ul>	<p><b>PRAVIDLÁ PRI POUŽÍVANÍ</b> Postrekovač tejto série je určený na používanie v poľnohospodárstve. Používané materiály odolávajú bežným poľnohospodárskym postrekovacím prípravkom (alebo herbicidom) používaným v dobe konštrukcie stroja. Nie sú povolené iné použitia a v prípade použitia agresívnych chemických, hustých alebo lepkavých prípravkov výrobca nepreberá žiadnu zodpovednosť za škody. <b>STROJ NESMÚ POUŽÍVAŤ OSOBY MLADŠIE AKO 18 ROČNÉ.</b> Pokyny v tomto návode platia pre postrekovače vybavené osovými ventilátormi na postrekovanie ovocných sádov a viníc, ako aj rôznych sádov a záhrad. Svoju prácu si starostlivo naplánujte. Prácu nezačínajte, kým ste presne neurčili pracovný priestor.</p> <p><b>⚠ POZOR - Nepretržite kontrolujte pracovný priestor: prúd nesmerujte na žiadne osoby ani zvieratá. Ak sa niekto priblíži, motor okamžite zastavte.</b></p> <p><b>OCHRANNÉ OPATRENIA PRE PRACOVNÝ PRIESTOR</b></p> <ul style="list-style-type: none"> <li>- Nepracujte v blízkosti elektrických káblov ani budov.</li> <li>- Pracujte iba pri dostatočnej viditeľnosti a svetle, aby ste jasne videli.</li> <li>- Pri práci nekráčajte dozadu.</li> <li>- Pred položením rozstrekovača na zem ho zastavte.</li> <li>- Mimoriadny pozor dávajte pri nosení osobných ochranných prostriedkov, pretože tieto pomôcky môžu ovplyvniť počúvanie výstražných znamení (zvolania, signály, upozornenia a pod.)</li> <li>- Mimoriadny pozor dávajte pri práci na svahoch alebo nerovnom teréne.</li> </ul> <p><b>ZAKÁZANÉ POUŽITIE</b> Je prísne zakázané používať stroj s nasledujúcimi prípravkami:</p> <ul style="list-style-type: none"> <li>- farby akéhokoľvek druhu</li> <li>- Rozpúšťadlá alebo riedidlá pre farby akéhokoľvek druhu a typu</li> <li>- Palivá alebo mazadlá akéhokoľvek typu</li> <li>- Skvapalnené plyny alebo plyny akéhokoľvek typu</li> <li>- Horľavé kvapaliny akéhokoľvek typu a druhu</li> <li>- Výživné kvapaliny pre ľudí alebo pre zvieratá</li> <li>- Kvapaliny obsahujúce granuly alebo tuhé častičky</li> <li>- Zmesi viacerých chemických látok, ktoré sa nemiešajú</li> <li>- Kvapalné hnojivá alebo suspenzné hnojivá s chuchvalcami, častičkami alebo veľmi husté hnojivá</li> <li>- Kvapaliny s teplotou vyššou ako 40°C</li> <li>- Akékoľvek látky, ktoré nepatria medzi kategórie určené na použitie so strojom.</li> <li>- Nepoužívajte na hasenie požiarov.</li> </ul>

Italiano	English	Français
<p style="text-align: center;"><b>UTILIZZO</b></p>	<p style="text-align: center;"><b>USE</b></p>	<p style="text-align: center;"><b>UTILISATION</b></p>
<p>- Liquidi con temperature superiori a 40°C</p> <p>- Tutti i prodotti che non rientrano nell'uso specifico della macchina.</p> <p>- Non utilizzare per spegnere incendi.</p> <p><b>FUNZIONAMENTO DI CORTESIA</b></p> <p>- Seguire le norme locali e le ordinanze su quando utilizzare l'atomizzatore. Non utilizzare la mattina presto o molto tardi nel corso della giornata.</p> <p>- Controllare la direzione del vento e l'intensità. Non puntare il getto verso persone, animali, automobili o case.</p> <p>- Non soffiare i detriti verso le finestre aperte o porte.</p> <p>- Stare sempre attenti alle persone di passaggio.</p> <p>- Non lasciare l'atomizzatore in funzione quando è incustodito.</p> <p>- Usare la più bassa velocità del motore possibile per fare il proprio lavoro.</p> <p><b>RIDUZIONE POLVERI</b></p> <p>- Non utilizzare l'atomizzatore per spostare materiali eccessivamente polverosi.</p> <p>- Non dirigere mai il getto d'aria sui seguenti materiali:</p> <ul style="list-style-type: none"> <li>· Grande quantità di ghiaia o ghiaia polverosa</li> <li>· Sporizia di cantiere edile</li> <li>· Polvere di gesso</li> <li>· Polvere di cemento e calcestruzzo</li> <li>· Strato superficiale secco del giardino</li> <li>· Materiali in combustione</li> <li>· Polveri di silicati</li> <li>· Materiali con amianto</li> </ul> <p><b>UTILIZZO PRODOTTI CHIMICI</b></p> <p>Tutti i prodotti antiparassitari o diserbanti possono essere dannosi sia all'uomo sia all'ambiente se utilizzati in modo non corretto o inavvertitamente.</p> <p>Si consiglia pertanto l'utilizzo solo a persone opportunamente addestrate (patentino) e in ogni caso soltanto dopo aver letto attentamente le istruzioni d'uso riportate sul contenitore.</p> <p><b>NORME DA SEGUIRE PER L'UTILIZZO DI PRODOTTI CHIMICI</b></p> <p>Alcuni accorgimenti per prevenire danni ed infortuni:</p> <p>- Attento stoccaggio in luoghi opportunamente protetti con accesso interdetto agli estranei ed ai bambini.</p> <p>- Manipolare i prodotti con attenzione indossando guanti di gomma antiacido, occhiali - maschere o caschi depuranti, tute realizzati in tessuti idrorepellenti o TIVEK, stivali di gomma e simili.</p>	<p>- Products that do not pertain to the specific use of the machine.</p> <p>- Do not use the mistblower to put out fires.</p> <p><b>RULES OF COURTESY</b></p> <p>- Observe local bylaws and regulations regarding the times when mistblowers can be used. Do not operate the machine in early morning or late afternoon and evening.</p> <p>- Check the direction and strength of the wind. Do not direct the jet at people, animals, motor vehicles or dwellings.</p> <p>- Do not blow debris toward open windows or doors.</p> <p>- Be permanently watchful for persons passing close by.</p> <p>- Do not leave the mistblower running when unattended.</p> <p>- Use the lowest throttle setting possible for the job in hand.</p> <p><b>DUST SUPPRESSION</b></p> <p>- Do not use the mistblower to move excessively dusty or powdery materials.</p> <p>- Do not direct the air jet at the following materials:</p> <ul style="list-style-type: none"> <li>· Large quantities of gravel or powdery aggregate</li> <li>· Building site debris</li> <li>· Gypsum powder</li> <li>· Cement and concrete dust</li> <li>· Dry garden surface dust</li> <li>· Burning material</li> <li>· Silicate powders</li> <li>· Materials containing asbestos</li> </ul> <p><b>USE OF CHEMICAL PRODUCTS</b></p> <p>All pesticide or herbicides products can be harmful both to man and to the environment if used wrongly or without attention.</p> <p>We advise that the machine be used by trained people (licensed) and have carefully read the user instructions written on the container.</p> <p><b>NORMS TO FOLLOW FOR THE USAGE OF CHEMICAL PRODUCTS</b></p> <p>Damage and injury prevention methods</p> <p>- Careful stocking, in secure places with denied access to strangers and children.</p> <p>- Handle products with care wearing antiacid rubber gloves, protective glasses – face masks or protective helmets, water-repellent or TIVEK overalls, rubber boots or similar.</p>	<p>- Liquides à des températures supérieures à 40°C</p> <p>- Tous les produits qui ne sont pas spécifiques à l'atomiseur.</p> <p>- N'utilisez pas l'atomiseur pour éteindre un incendie.</p> <p><b>UTILISATION INTELLIGENTE</b></p> <p>- Suivez les réglementations et ordonnances locales sur les horaires d'utilisation des atomiseurs. Ne l'utilisez pas tôt le matin ou très tard dans le courant de la journée.</p> <p>- Contrôlez la direction et l'intensité du vent. Ne dirigez pas le jet vers des personnes, des animaux, des automobiles ou des maisons.</p> <p>- Ne soufflez pas les détritres vers les fenêtres ou les portes ouvertes.</p> <p>- Soyez toujours attentifs aux personnes qui passent.</p> <p>- Ne laissez pas l'atomiseur allumé sans surveillance.</p> <p>- Programmez la vitesse la plus basse du moteur pour travailler.</p> <p><b>RÉDUCTION DES POUSSIÈRES</b></p> <p>- N'utilisez pas l'atomiseur pour déplacer des matériaux particulièrement poussiéreux.</p> <p>- Ne dirigez jamais le jet d'air sur les matériaux suivants:</p> <ul style="list-style-type: none"> <li>· Grande quantité de gravier ou gravier poussiéreux</li> <li>· Sauté provenant d'un chantier de construction</li> <li>· Poussière de plâtre</li> <li>· Poussière de ciment et de béton</li> <li>· Couche superficielle sèche du jardin</li> <li>· Matériaux en flamme</li> <li>· Poussières de silicates</li> <li>· Matériaux contenant de l'amiant</li> </ul> <p><b>EMPLOI DE PRODUITS CHIMIQUES</b></p> <p>Tous les produits antiparasitaires ou désherbants peuvent avoir des effets nocifs sur l'homme et l'environnement s'ils ne sont pas utilisés dans les règles de l'art en prenant les précautions qui s'imposent. Il est conseillé de n'autoriser leur emploi qu'à des personnes ayant suivi une formation spécifique (titulaires d'un permis) et, de toute façon, uniquement après avoir lu attentivement la notice figurant sur l'emballage de chaque produit.</p> <p><b>RÈGLES ET CONSIGNES DE SÉCURITÉ À RESPECTER POUR L'UTILISATION DE PRODUITS CHIMIQUES</b></p> <p>Précautions à prendre pour la prévention des dommages et des accidents :</p> <p>- Les lieux de stockage doivent être protégés et leur accès doit être interdit aux personnes étrangères et aux enfants.</p> <p>- Manipulez les produits avec précaution. Portez des gants en caoutchouc résistants aux acides, des lunettes - masques ou casques d'épuration, des vêtements hydrofuges ou en TIVEK, des bottes en caoutchouc et autres EPI similaires.</p>

Deutsch	Español	Slovensky
GEBRAUCH	UTILIZACIÓN	POUŽITIE
<p>- Flüssigkeiten mit Temperaturen über 40°C - Alle Produkte, die mit dem spezifischen Gebrauch des Gerätes nichts zu tun haben. - Benutzen Sie das Gerät nicht zur Brandbekämpfung.</p> <p><b>RÜCKSICHTSVOLLER BETRIEB</b></p> <p>- Halten Sie sich an die örtlichen Bestimmungen und Verfügungen über den Gebrauch der Sprühgeräte. Benutzen Sie das Sprühgerät nicht am frühen Morgen und spät abends. - Kontrollieren Sie die Windrichtung und -stärke. Richten Sie den Strahl niemals auf Personen, Tiere, Autos oder Häuser. - Blasen Sie den Unrat nicht in offene Fenster oder Türen. - Achten Sie immer auf Passanten. - Lassen Sie das Sprühgerät nie mit laufendem Motor unbeaufsichtigt. - Arbeiten Sie mit der kleinstmöglichen Motor-Drehzahl.</p> <p><b>STAUBREDUZIERUNG</b></p> <p>- Benutzen Sie das Sprühgerät nicht, um sehr staubiges Material wegzublasen. - Richten Sie den Luftstrahl niemals auf folgende Materialien:</p> <ul style="list-style-type: none"> <li>· Große Mengen Kies oder Kiesstaub</li> <li>· Baustellenschutt</li> <li>· Gipsstaub</li> <li>· Zement- oder Betonstaub</li> <li>· Trockene Gartenoberfläche</li> <li>· Brennendes Material</li> <li>· Silikatstäube</li> <li>· asbesthaltige Materialien</li> </ul> <p><b>GEBRAUCH VON CHEMIKALIEN</b></p> <p>Alle Schädlingsbekämpfungsmittel oder Unkrautvernichtungsmittel können bei unsachgemäßem oder unachtsamem Gebrauch schädlich für Mensch und Umwelt sein. Das Gerät sollte daher nur von entsprechend geschulten Personen (mit Erlaubnisschein) und in jedem Fall nur nach aufmerksamem Lesen der auf dem Behälter angegebenen Betriebsanleitungen benutzt werden.</p> <p><b>ZU BEACHTENDE VORSCHRIFTEN BEIM UMGANG MIT CHEMIKALIEN</b></p> <p>Einige Vorkehrungen, um Schäden und Unfällen vorzubeugen:</p> <ul style="list-style-type: none"> <li>- Achtsame Lagerung an geschützten Orten, deren Zugang für Unbefugte und Kinder verboten ist.</li> <li>- Die Produkte vorsichtig handhaben, stets säurebeständige Gummihandschuhe, Augenschutz</li> <li>- Atemschutz oder Schutzhelme mit Luftreinigungssystem, Schutzanzüge aus wasserabstoßendem Gewebe oder aus TIVEK, Gummistiefel u.ä. tragen.</li> </ul>	<p>- Líquidos a temperatura superior a 40°C - Todo otro producto que no sea compatible con el uso específico de la máquina - No utilizar la máquina para apagar incendios.</p> <p><b>HORARIOS DE USO</b></p> <p>- Seguir las normas locales y ordenanzas sobre cuándo utilizar los atomizadores. No utilizarlos ni muy temprano por la mañana ni tampoco muy tarde. - Verificar la dirección y la intensidad del viento. No apuntar el chorro a personas, animales, automóviles o inmuebles. - No soplar los desechos hacia puertas o ventanas abiertas. - Prestar atención a los transeúntes. - No dejar el atomizador en funcionamiento sin vigilancia. - Utilizar la menor velocidad posible del motor para realizar el trabajo.</p> <p><b>REDUCCIÓN DE POLVOS</b></p> <p>- No utilizar el atomizador para desplazar materiales demasiado polvorientos. - No dirigir el chorro de aire a:</p> <ul style="list-style-type: none"> <li>· Grandes cantidades de gravilla o polvo</li> <li>· Suciedad de obras de construcción</li> <li>· Polvo de yeso</li> <li>· Polvo de cemento y hormigón</li> <li>· Capa superficial seca del jardín</li> <li>· Materiales en combustión</li> <li>· Polvos de silicatos</li> <li>· Materiales con amianto</li> </ul> <p><b>USO DE PRODUCTOS QUÍMICOS</b></p> <p>Todos los productos antiparasitarios o herbicidas pueden ser nocivos para el ser humano o para el medio ambiente si se utilizan de modo incorrecto o inadvertidamente. Por lo tanto, se aconseja que el equipo sea utilizado sólo por personas específicamente capacitadas (matriculadas) y, en cualquier caso, después de haber leído con atención las instrucciones de uso indicadas en el envase del producto.</p> <p><b>NORMAS PARA EL USO DE PRODUCTOS QUÍMICOS</b></p> <p>Para evitar daños y accidentes, tenga en cuenta las siguientes advertencias.</p> <ul style="list-style-type: none"> <li>- Guarde los productos en un lugar protegido al cual no puedan entrar personas ajenas al trabajo o niños.</li> <li>- Manipule los productos con cuidado, utilizando guantes de goma a prueba de ácidos, gafas, mascarillas o cascos depuradores (todos ellos realizados en tejidos hidrófugos o TIVEK), botas de goma y elementos similares.</li> </ul>	<p><b>PRAVIDLÁ SLUŠNOSTI</b></p> <p>- Dodržiavajte miestne predpisy a smernice o pracovných dobách rozstrekačov. Nepoužívajte skoro ráno ani neskoro večer. - Kontrolujte smer a intenzitu vetra. Prúd nesmerujte na osoby, zvieratá, vozidlá ani iné predmety. - Nefúkajte tak, aby sa drobné predmety mohli dostať do otvorených okien a dverí. - Vždy dávajte pozor na okolo idúce osoby. - Vyfukovač nikdy nenechávajte v činnosti bez dozoru. - Pri práci používajte vždy čo najnižšiu pracovnú rýchlosť.</p> <p><b>ZNIŽOVANIE MNOŽSTVA PRACHU</b></p> <p>- Vyfukovač nikdy nepoužívajte na premiestňovanie nadmerne prašných materiálov. - Nikdy nesmerujte prúd vzduchu na nasledujúce materiály:</p> <ul style="list-style-type: none"> <li>· Veľké množstvo štrku alebo jemného štrku</li> <li>· Nečistoty na stavenisku</li> <li>· Sadrový prach</li> <li>· Cementový a betónový prach</li> <li>· Suchý povrch terénu v záhrade</li> <li>· Horiaci materiál</li> <li>· Prach silikátov</li> <li>· Materiál s azbestom</li> </ul> <p><b>POUŽÍVANIE CHEMICKÝCH PRÍPRAVKOV</b></p> <p>Všetky herbicidy a prostriedky proti parazitom, ak nie sú používané správne a bez náležitej pozornosti, môžu byť škodlivé pre človeka a pre životné prostredie. Preto sa odporúča, aby stroj používali výhradne primerane vyškolené osoby (s preukazom o vyškolení) a v každom prípade až po oboznámení sa s pokynmi o obsluhu uvedenými na obale.</p> <p><b>PREDPISY PRI POUŽÍVANÍ CHEMICKÝCH PRÍPRAVKOV</b></p> <p>Niektoré predpisy na predchádzanie škodám a nehodám:</p> <ul style="list-style-type: none"> <li>- Venujte pozornosť skladovaniu na primerane chránených miestach so zákazom vstupu nepovolaným osobám a deťom.</li> <li>- S prípravkami manipulujte pozorne, noste gumové rukavice, ktoré vás ochránia aj pred kyselinami, noste aj okuliare - štíty alebo ochranné prilby z materiálov nepriepustných pre vodu alebo z materiálu TIVEK. Noste aj gumené čizmy a pod.</li> <li>- V prípade kontaktu s očami alebo požitia chemických prípravkov alebo zmesi vyhľadajte lekársku pomoc, pričom lekárovi ukážte aj štítok požitého prípravku.</li> <li>- Všetky prostriedky, ktoré boli v styku s chemickou látkou, čistou alebo rozriedenou, pred opätovným oblečením pozorne umyte.</li> </ul>

Italiano	English	Français
UTILIZZO	USE	UTILISATION
<ul style="list-style-type: none"> <li>- In caso di contatto con occhi o ingestione di prodotti chimici o miscela di prodotto consultare un medico portando con se la targhetta del prodotto ingerito.</li> <li>- Lavare con cura, prima di riutilizzarli, tutti gli indumenti che entrino in contatto con la miscela chimica sia essa pura o diluita.</li> <li>- Non fumare, bere e mangiare durante la preparazione o la distribuzione della miscela e nei pressi o all'interno di appezzamenti trattati.</li> <li>- Trattare rispettando le distanze di sicurezza da centri abitati, corsi d'acqua, strade, centri sportivi, verde pubblico o sentieri di uso pubblico.</li> <li>- Lavare con cura i contenitori dei fitofarmaci sciaquandoli più volte con acqua pulita, quindi riporli asciutti in appositi sacchi di plastica. I liquidi di lavaggio possono essere utilizzati per il trattamento.</li> <li>- I contenitori vuoti devono essere consegnati agli appositi centri di raccolta nel rispetto della legislazione nazionale e delle direttive impartite a livello territoriale. I contenitori non devono essere mai abbandonati nell'ambiente e non devono essere riutilizzati per nessun altro scopo.</li> <li>- Terminata l'irrorazione lavare con cura l'atomizzatore diluendo i residui con una quantità di acqua almeno 10 volte superiore allo stesso residuo ridistribuendo la miscela ottenuta sul campo trattato.</li> <li>- Con l'utilizzo di prodotti chimici aggressivi intensificare i controlli delle membrane; dopo ogni utilizzo dell'idrossido di rame occorre lavare l'impianto.</li> <li>- E' necessario disporre di acqua pulita nelle vicinanze del luogo dove viene effettuato il trattamento.</li> </ul> <p><b>PRECAUZIONI CONTRO GLI INCENDI</b> Non avvicinare fiamme o fonti di calore all'atomizzatore.</p> <p><b>CONDIZIONI METEOROLOGICHE</b> Si consiglia di trattare nelle prime ore del mattino o nelle ultime ore del pomeriggio evitando le ore più calde del giorno. Non trattare mai se il tempo minaccia pioggia o se piove. Non trattare in presenza di vento forte o comunque superiore a 3/5 metri al secondo.</p>	<ul style="list-style-type: none"> <li>- In case of eye contact or ingestion of chemical products or mixture consult a doctor, and take the nameplate of the product ingested with you.</li> <li>- Garments that come in contact with chemical mixture being pure or diluted, must be carefully washed before being re-used.</li> <li>- Do not smoke, drink and eat during the preparation or distribution of the mixture, and also near to or inside plots of ground already treated.</li> <li>- Treat plots of ground respecting safety distances from neighborhoods, watercourses, roads, sports centers, public greens or paths of public use.</li> <li>- Empty chemicals containers should be rinsed out repeatedly with clean water, dried, and put into special plastic disposal bags. The rinse liquids can be used subsequently for the crop treatment.</li> <li>- Empty containers must be taken to designated collection centres, in accordance with national statutory regulations and local bylaws. Containers must never be dumped or disposed of as normal refuse, and must not be reused for any other purpose.</li> <li>- After spraying, carefully wash the mistblower diluting residual with a quantity of water at least 10 times higher than residual, and redistributing the obtained mixture on the treated field.</li> <li>- Intensify control of the state of the membrane after using aggressive chemical products; accurately wash the complete system after using copper hydroxide.</li> <li>- There must be a supply of clean water on hand near the site where the treatment is being carried out.</li> </ul> <p><b>PRECAUTIONS AGAINST FIRE</b> Do not approach the mistblower with fire or heat sources.</p> <p><b>METEOROLOGICAL CONDITIONS</b> It is advised to treat early in the morning or in the latter part of the afternoon avoiding the warmer hours of the day. Never treat before or while raining. Never treat with strong wind or with winds higher than 3/5 meters per second.</p>	<ul style="list-style-type: none"> <li>- En cas de contact avec les yeux ou d'ingestion de produits chimiques ou de mélange de produit, consultez un médecin en lui faisant voir la fiche du produit avalé.</li> <li>- Avant de les réutiliser, lavez soigneusement tous les vêtements qui sont entrés en contact avec le mélange chimique, qu'il soit pur ou dilué.</li> <li>- Il est interdit de fumer, boire ou manger pendant la préparation ou la vaporisation du mélange et à proximité ou sur des terrains traités.</li> <li>- Traitez en respectant les distances de sécurité de centres habités, cours d'eau, routes, centres de sport, parcs publics ou sentiers publics.</li> <li>- Laver les récipients contenant les antiparasitaires avec précaution; les rincer plusieurs fois à l'eau propre puis les ranger, secs, dans des sachets en plastique. Les liquides de lavage peuvent être utilisés pour le traitement.</li> <li>- Les récipients vides doivent être confiés à des centres de collecte appropriés, conformément à la loi nationale et aux directives adoptées au niveau territorial. Ne jamais jeter les récipients dans la nature et ne les réutiliser sous aucun prétexte.</li> <li>- Une fois la vaporisation terminée, lavez soigneusement l'atomiseur en diluant les résidus dans au moins 10 fois leur volume d'eau et en revaporisant le mélange ainsi obtenu sur le champ traité.</li> <li>- Pour l'utilisation de produits chimiques agressifs, intensifier les contrôles des membranes; laver le circuit après chaque utilisation d'hydroxyde de cuivre.</li> <li>- Prévoir de l'eau propre à proximité de l'endroit où le traitement est effectué.</li> </ul> <p><b>PRÉCAUTIONS CONTRE LES INCENDIES</b> Veillez à ne jamais avoir de flammes ou de sources de chaleur à proximité de l'atomiseur.</p> <p><b>CONDITIONS MÉTÉOROLOGIQUES</b> Lorsque la température extérieure est élevée, effectuer le traitement tôt le matin ou en fin d'après-midi en évitant les heures de grosses chaleurs. Ne traitez jamais sous la pluie ou s'il risque de pleuvoir. Ne traitez pas en présence d'un vent fort ou, de toute façon, de force supérieure à 3/5 mètres/seconde.</p>

Deutsch	Español	Slovensky
GEBRAUCH	UTILIZACIÓN	POUŽITIE
<ul style="list-style-type: none"> <li>- Bei Augenkontakt oder Einnehmen von Chemikalien oder Produktgemischen einen Arzt aufsuchen und diesem das Etikett des eingenommenen Produkts zeigen.</li> <li>- Vor erneutem Gebrauch alle Kleidungsstücke, die mit dem puren oder verdünnten chemischen Gemisch in Kontakt kommen, sorgfältig waschen.</li> <li>- Während der Zubereitung oder der Verteilung des Gemischs und in der Umgebung oder innerhalb der behandelten Grundstücke nicht rauchen, trinken und essen.</li> <li>- Bei der Behandlung die Sicherheitsabstände zu Ortschaften, Wasserläufen, Straßen, Sportzentren, öffentlichen Grünanlagen oder öffentlichen Wegen einhalten.</li> <li>- Die leeren Pflanzenschutzmittel-Behälter sorgfältig auswaschen (mehrmals mit sauberem Wasser ausspülen), trocknen lassen und in speziellen Plastiktüten verwahren. Die Waschrückstände können für die Behandlung verwendet werden.</li> <li>- Die leeren Behälter in spezialisierten Sammelzentren abgeben und den nationalen und lokalen gesetzlichen Auflagen entsprechend entsorgen. Die Behälter niemals einfach wegwerfen und nicht zu anderen Zwecken benutzen.</li> <li>- Nach der Pflanzenschutzbehandlung das Sprühgerät sorgfältig reinigen, indem die Rückstände mit einer Wassermenge verdünnt werden, die mindestens 10 Mal so groß wie der Rückstand sein muss; das erhaltene Gemisch auf der behandelten Fläche verteilen.</li> <li>- Bei Verwendung aggressiver Chemikalien ist eine intensivere Kontrolle der Membranen erforderlich; nach jedem Gebrauch von Kupferhydroxid muss die Anlage gewaschen werden.</li> <li>- In der Nähe des Ortes, an dem die Behandlung durchgeführt wird, muss immer frisches Wasser zur Verfügung stehen.</li> </ul> <p><b>BRANDSCHUTZVORKEHRUNGEN</b> Keine Flammen oder Wärmequellen an die Geräte annähern.</p> <p><b>WETTERBEDINGUNGEN</b> Die Behandlung sollte in den frühen Morgenstunden oder in den späten Mittagsstunden ausgeführt werden, um die wärmsten Tageszeiten zu vermeiden. Die Behandlung niemals bei Regen oder drohendem Regen ausführen. Die Behandlung nicht bei starkem Wind bzw. einer Windstärke über 3/5 Meter pro Sekunde ausführen.</p>	<ul style="list-style-type: none"> <li>- En caso de contacto con los ojos o ingestión de productos químicos puros o diluidos, acuda a un médico y muéstrele la etiqueta del producto.</li> <li>- Si los indumentos se manchan con la mezcla, ya sea pura o diluida, lávelos esmeradamente antes de volver a utilizarlos.</li> <li>- No fume, ni beba ni coma durante la preparación o aplicación de la mezcla, y tampoco dentro de las parcelas tratadas o cerca de ellas.</li> <li>- Realice el tratamiento a distancia prudencial de centros habitados, cursos de agua, calles, centros deportivos, zonas parquizadas o senderos de uso público.</li> <li>- Lave esmeradamente los recipientes de agroquímicos, aclárelos varias veces con agua limpia y colóquelos en bolsas de plástico apropiadas. Los líquidos de lavado pueden utilizarse para el tratamiento.</li> <li>- Envíe los recipientes vacíos a un centro autorizado para su eliminación con arreglo a las normas nacionales y locales. No arroje los recipientes en el medio ambiente ni los vuelva a utilizar para otros fines.</li> <li>- Una vez concluida la pulverización, lave esmeradamente el atomizador diluyendo los residuos con una cantidad de agua al menos 10 veces superior, y eche la mezcla obtenida en el campo tratado.</li> <li>- Cuando se emplean productos químicos agresivos hay que controlar las membranas más seguido; lave el equipo después de cada uso con hidróxido de cobre.</li> <li>- Es necesario disponer de agua limpia cerca del lugar donde se realice el tratamiento.</li> </ul> <p><b>MEDIDAS CONTRA INCENDIOS</b> No acerque llamas u otras fuentes de calor a l'atomizador.</p> <p><b>CONDICIONES METEOROLÓGICAS</b> Se aconseja realizar el tratamiento en las primeras horas de la mañana o en las últimas de la tarde, evitando los momentos más cálidos del día. No realice nunca un tratamiento si llueve o hay probabilidades de lluvia. No realice nunca un tratamiento en presencia de viento fuerte (superior a 3-5 metros por segundo).</p>	<ul style="list-style-type: none"> <li>- Počas prípravy alebo nanášania chemických zmesí nefajčte, nepite a nejeďte, v miestach aplikácie, ani v ich blízkosti.</li> <li>- Dodržiavajte bezpečné vzdialenosti od obývaných centier, vodných tokov, ciest, športových centier, verejných priestranstiev alebo ciest využívaných verejnosťou.</li> <li>- Nádoby, v ktorých boli postreky pozorne umyte, viackrát ich opláchnite čistou vodou, potom ich osušené uložte do vhodných plastových vriec. Kvapaliny z opláchnutia nádob môžete použiť ako slabý postrek.</li> <li>- Prázdne nádoby musíte odovzdať v príslušných zberných strediskách, v súlade s vnútroštátnymi zákonmi a smernicami týkajúcimi sa príslušnej oblasti. Nádoby nikdy nesmiete vyhodiť voľne do prírody a nikdy sa nesmú použiť na iné účely.</li> <li>- Po ukončení postrekovania stroj pozorne umyte tak, aby množstvo vody aspoň desaťkrát prevýšilo množstvo zvyškov a vodu z oplachovania použite na ošetrovaný terén.</li> <li>- Pri používaní agresívnych chemických prípravkov zvýšte pozornosť pri kontrole membrán; po každom použití hydroxidu meďnatého treba zariadenie premyť.</li> <li>- V blízkosti ošetrovaného terénu zabezpečte dostatočnú zásobu vody.</li> </ul> <p><b>PROTIPOŽIARNE OPATRENIA</b> K postrekovaču sa nepribližujte s otvoreným plameňom, ani zdrojom tepla.</p> <p><b>METEOROLOGICKÉ PODMIENKY</b> Odporúča sa postrekovať počas prvých ranných hodín alebo neskoro popoludní, vyhývajte sa horúcim hodinám. Nikdy nepostrekujte počas dažďa alebo keď hrozí, že bude pršať. Nepostrekujte počas silného vetra, ani za vetra, ktorého rýchlosť je vyššia ako 3/5 metrov za sekundu.</p>

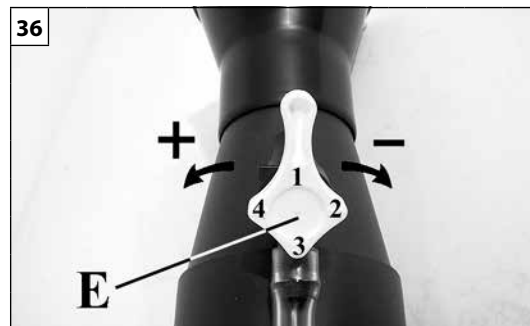
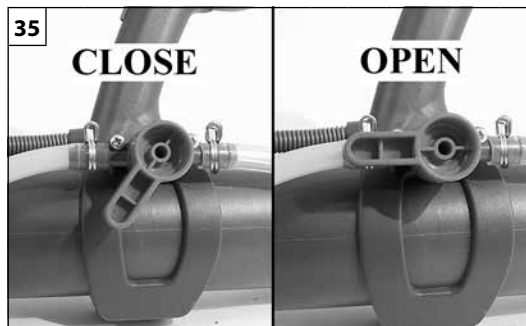
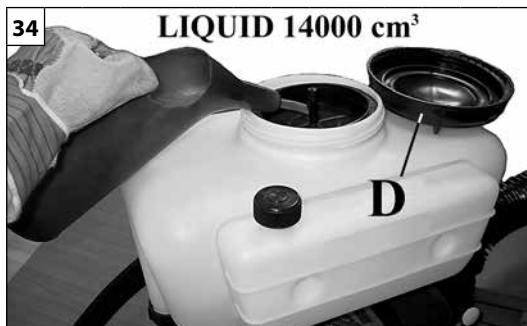
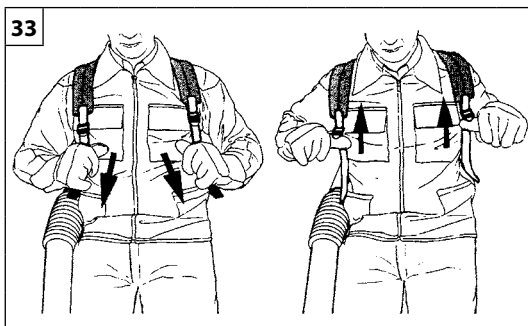

Italiano	English	Français
<p align="center"><b>UTILIZZO</b></p>	<p align="center"><b>USE</b></p>	<p align="center"><b>UTILISATION</b></p>
<p><b>UTILIZZO</b></p> <ol style="list-style-type: none"> <li>Regolare la tracolla in modo che la macchina sia facile da portare (fig. 33).</li> <li>Riempire il serbatoio dei liquidi (Fig. 34). Chiudere il tappo (D) assicurandosi della tenuta.</li> </ol> <p><b>⚠ ATTENZIONE!</b> – Quando si riempie il serbatoio dei liquidi, tenere ben presente che il peso della macchina a pieno carico non deve superare i 30 kg per gli uomini e i 20 kg per le donne.</p> <ol style="list-style-type: none"> <li>Avviare il motore seguendo le allegate procedure (Pag. 22).</li> <li>Aprire il rubinetto dei liquidi (Fig. 35).</li> <li>Regolare la portata dei liquidi tramite il dosatore (E, Fig. 36). La velocità del getto d'aria di soffiaggio si regola agendo sull'acceleratore (B, Fig. 37). Scegliere la velocità più adatta a seconda dell'impiego. Una volta individuata, per poterla mantenere e ritrovarla rapidamente con precisione, è possibile utilizzare il limitatore di accelerazione (C, Fig. 37). Il regime massimo si ottiene quando il limitatore (C) è completamente portato verso l'alto.</li> </ol> <p><b>⚠ ATTENZIONE</b> - Per un corretto utilizzo dell'atomizzatore, il tratto iniziale del tubo di lancio (L, Fig.38) (dalla chiocciola fino al soffietto) deve essere tenuto in orizzontale.</p> <p><b>⚠ ATTENZIONE</b> – Controllare l'ambiente circostante: <b>non soffiare mai in direzione di altre persone o animali (Fig. 39)</b>. L'atomizzatore potrebbe far schizzare in alto piccoli oggetti ad elevata velocità.</p> <p><b>⚠ ATTENZIONE</b> - <b>Richiudere il rubinetto liquidi (Fig. 40), quando si è terminato il lavoro, prima di procedere all'arresto motore.</b></p>	<p><b>USE</b></p> <ol style="list-style-type: none"> <li>Adjust the harness so that the machine is easy to carry (Fig. 33).</li> <li>Fill the chemical tank (Fig. 34). Tighten the cap (D) and check for seal.</li> </ol> <p><b>⚠ WARNING!</b> – When putting liquids into the tanks, remember that in the fully loaded condition, the machine must not weigh more than 30 kg for men, and 20 kg for women.</p> <ol style="list-style-type: none"> <li>Start the engine following the enclosed instructions (Page 22).</li> <li>Open the liquid cock (Fig. 35).</li> <li>Adjust the liquid discharge using the flow meter (E, Fig. 36). The speed of the air jet is regulated by means of the throttle (B, Fig. 37). Select the speed which is best suited for the application. Once the setting is identified, the throttle limiter (C, Fig. 37) can be used to maintain and retrieve it accurately. Full throttle is obtained when the limiter (C) is pushed fully up.</li> </ol> <p><b>⚠ WARNING!</b> – For a correct use of the mistblower, the first section of the blower tube (L, Fig. 38) should be kept horizontal (from the fan casting to the ribbed section).</p> <p><b>⚠ WARNING</b> – Constantly check the area in which you are working: <b>never direct the air jet towards people or animals (Fig. 39)</b>. The mistblower can propel small objects at very high speed.</p> <p><b>⚠ WARNING</b> - <b>When work is finished, close the liquid cock (Fig. 40) before stopping the motor.</b></p>	<p><b>UTILISATION</b></p> <ol style="list-style-type: none"> <li>Ajustez le harnais pour que la machine soit facile à porter (Fig. 33).</li> <li>Remplir le réservoir de liquides (Fig. 34). Mettre le bouchon (D) en s'assurant de l'étanchéité (hermétique).</li> </ol> <p><b>⚠ ATTENTION!</b> – Lors du remplissage du réservoir à liquides, rappelez-vous que le poids de la machine à pleine charge ne doit pas dépasser 30 kg pour les hommes et 20 kg pour les femmes.</p> <ol style="list-style-type: none"> <li>Mettre le moteur en marche en suivant les instructions jointes (Page 22).</li> <li>Ouvrir le robinet de liquides (Fig. 35).</li> <li>Régler la portée des liquides ou moyen du doseur (E, Fig. 36). La vitesse du jet d'air sera réglée avec la commande des gaz (B, Fig. 37). Choisissez la vitesse adéquate à l'utilisation. Une fois identifiée la valeur d'accélération, il est possible d'utiliser le limiteur d'accélération (C, Fig. 37) pour pouvoir la maintenir et la retrouver rapidement et avec précision. L'accélération maximale sera obtenue lorsque la limiteur (C) est entièrement haussé.</li> </ol> <p><b>⚠ ATTENTION!</b> - Pour une correcte utilisation de l'atomiseur, on doit tenir en position horizontale la première partie du tuyau de diffusion (L, Fig. 38) (de la coude de turbine jusqu'au soufflet).</p> <p><b>⚠ ATTENTION</b> – Contrôler la direction du jet sur l'entourage immédiat et <b>ne jamais diriger le jet sur des personnes ou des animaux (Fig. 39)</b>. L'atomiseur pourrait propulser de petits objets vers le haut à une vitesse élevée.</p> <p><b>⚠ ATTENTION</b> - <b>Refermer le robinet à liquides (Fig. 40), dès que le travail est terminé et avant d'arrêter le moteur.</b></p>

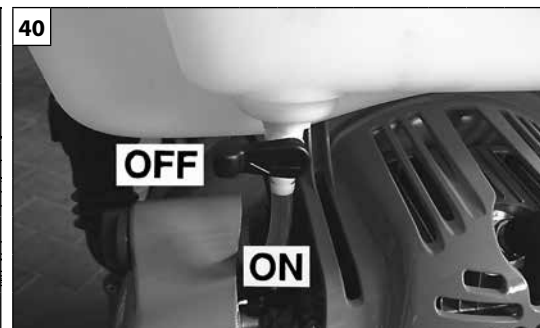
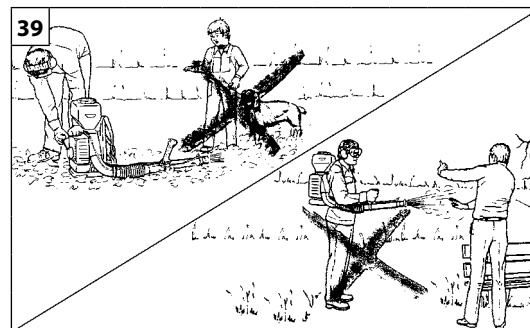
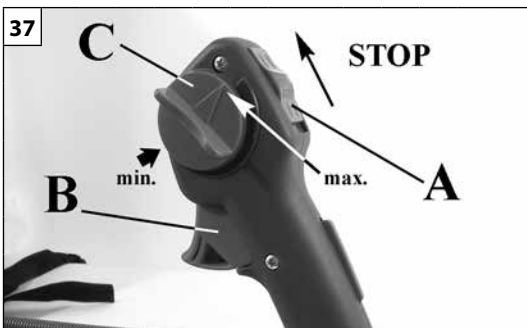



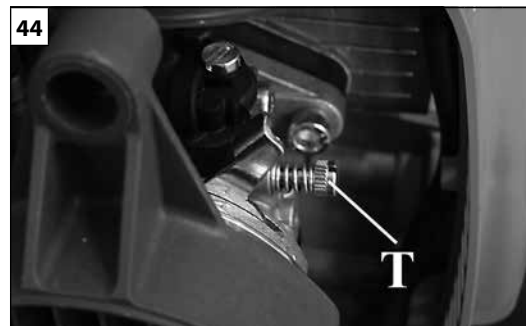
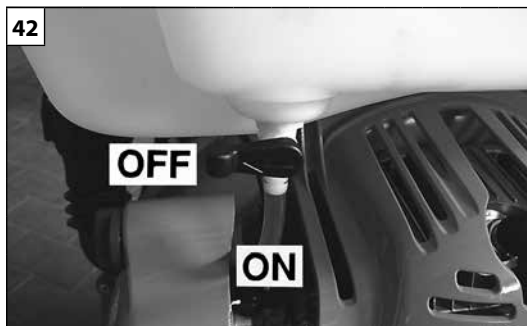
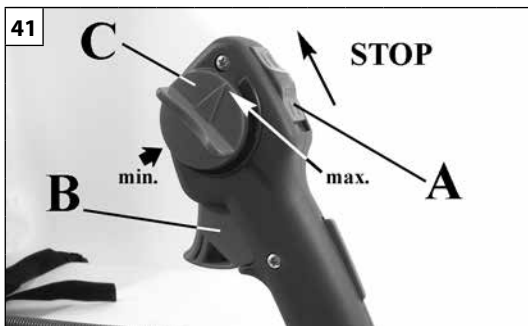





Deutsch	Español	Slovensky
GEBRAUCH	UTILIZACIÓN	POUŽITIE
<p><b>GEBRAUCH</b></p> <ol style="list-style-type: none"> <li>Den Traggurt für bequemes Tragen der Maschine einstellen (Abb. 33).</li> <li>Den Flüssigtank füllen (Abb. 34). Den Tankdeckel (D) fest schließen.</li> </ol> <p><b>⚠ ACHTUNG!</b> – Beim Füllen des Flüssigkeitstangs darauf achten, dass die gefüllte Maschine für Männer 30 kg bzw. für Frauen 20 kg nicht überschreiten darf.</p> <ol style="list-style-type: none"> <li>Den Motor starten und dabei die beliegenden - Anweisungen befolgen (Seite 23).</li> <li>Flüssig Hahn öffnen (Abb. 35).</li> <li>Flüssigkeitsmenge mit Hebel (E) regulieren (Abb. 36). Die Geschwindigkeit des Luftstrahles wird mittels der Motordrehzahl geregelt (B, Abb. 37). Wählen Sie eine Geschwindigkeit, die sich am besten für den Einsatzzweck eignet. Nachdem man sie herausgefunden hat, kann, um sie beizubehalten, bzw. schnell und präzise wiederzufinden, der Beschleunigungsbegrenzer (C, Abb. 37) verwendet werden. Gewünschte Gasstellung mit dem Beschleunigungsbegrenzer Vollgas wird erhalten, wenn der Beschleunigungsbegrenzer (C) ganz Erhebung-gedrückt ist.</li> </ol> <p><b>⚠ ACHTUNG!</b> – Für eine korrekte Anwendung des Sprüherät muss das Anfangsstück des Sprührohrs (L, Abb. 38) (von der Spirale bis zum Faltenbalg) waagrecht gehalten werden.</p> <p><b>⚠ ACHTUNG</b> – Überprüfen Sie das Arbeitsumfeld: <b>richten Sie den Luftstrahl niemals gegen andere Personen oder Tiere (Abb. 39).</b> Der Sprüherät könnte kleinere Gegenstände mit hoher Geschwindigkeit ausstoßen.</p> <p><b>⚠ ACHTUNG</b> - Nach Abschluß der Arbeit das Flüssigkeitsventil (Abb. 40) schließen und hiernach den Motor abstellen.</p>	<p><b>UTILIZACIÓN</b></p> <ol style="list-style-type: none"> <li>Ajuste el arnés hasta que pueda llevar la máquina con comodidad (Fig. 33).</li> <li>Llenar el depósito de líquidos (Fig. 34). Cerrar el tapon (D) asegurándose de su hermetismo.</li> </ol> <p><b>⚠ ATENCIÓN</b> -Cuando se llene el depósito de líquidos, recordar que el peso de la máquina a plena carga no debe superar los 30 kg para un hombre y los 20 kg para una mujer.</p> <ol style="list-style-type: none"> <li>Poner en funcionamiento el motor, siguiendo el procedimiento indicado (Pag. 23).</li> <li>Abrir el grifo de líquidos (Fig. 35).</li> <li>El caudal del envío, viene regulado mediante el dosador (E, Fig. 36). La velocidad del chorro de aire se regula con el acelerador (B, Fig. 37). Elija la velocidad más adecuada a cada uso. Una vez determinada, para mantenerla y recuperarla de forma rápida y precisa puede utilizarse el limitador de aceleración (C, Fig. 37). La posición de plenos gases se obtiene cuando el limitador (C) está apretado hasta arriba.</li> </ol> <p><b>⚠ ¡ATENCIÓN!</b> - Para un uso correcto del atomizador, el tramo inicial del tubo expulsor (L, Fig. 38) (de la rosca hasta el fuelle) se debe mantener horizontal.</p> <p><b>⚠ ATENCIÓN</b> - Controle la zona circundante: <b>no sople nunca en dirección de otras personas o de animales (Fig. 39).</b> El atomizador podría levantar pequeños objetos a elevada velocidad.</p> <p><b>⚠ ATENCIÓN</b> - Al terminar el trabajo vuelva a cerrar el grifo de los líquidos (Fig. 40), antes de detener el motor.</p>	<p><b>POUŽITIE</b></p> <ol style="list-style-type: none"> <li>Nastavte popruh na pleci tak, aby ste stroj mohli pohodlne nosiť (obr. 33).</li> <li>Naplňte nádrž kvapalinou (Obr. 34). Zatvorte uzáver (D), pričom skontrolujte, či je dobre utesnený.</li> </ol> <p><b>⚠ POZOR!</b> - Pri naplnení nádrže kvapalinami nezabudnite, že hmotnosť plného stroja nesmie prekročiť 30 kg pre chlapov a 20 kg pre ženy.</p> <ol style="list-style-type: none"> <li>Naštartujte motor podľa pokynov (str. 23).</li> <li>Otvorte kvapalinový kohútik (Obr. 35).</li> <li>Nastavte prietok kvapalín pomocou dávkovača (E, Obr. 36). Rýchlosť prúdu vzduchu postrekovača sa reguluje páčkou plynu (B, Obr. 37). Zvoľte si najvhodnejšiu rýchlosť podľa účelu použitia. Po určení vhodnej rýchlosti ju môžete udržiavať a rýchlo obnoviť pomocou obmedzovača plynu (C, Obr. 37). Maximálny režim sa dosiahne, keď obmedzovač (C) je v polohe úplne hore.</li> </ol> <p><b>⚠ POZOR</b> - Pri správnom používaní rozprašovača musí byť začiatočná časť striekacej rúrky (L, obr.38) (od závitú po výfuk) držaná vo vodorovnej polohe.</p> <p><b>⚠ POZOR</b> - Kontrolujte okolité prostredie: <b>nikdy nestriekajte na iné osoby, ani zvieratá (Obr. 39).</b> Postrekovač by mohol vyhodiť do vzduchu veľkou rýchlosťou malé predmety.</p> <p><b>⚠ POZOR</b> - Po ukončení práce, pred zastavením motora, zatvorte kohútik kvapaliny (obr.40).</p>



Italiano	English	Français
<p align="center"><b>ARRESTO MOTORE - MANUTENZIONE</b></p>	<p align="center"><b>STOPPING THE ENGINE - MAINTENANCE</b></p>	<p align="center"><b>ARRÊT MOTEUR - ENTRETIEN</b></p>
<p><b>ARRESTO MOTORE</b>            Portare la leva acceleratore (B, Fig. 41) ed il limitatore (C) al minimo. Chiudere il rubinetto del carburante, riportandolo in pos. «OFF» (Fig. 42)            Spegner il motore, riportando l'interruttore di massa (A) nella posizione STOP (Fig. 41).</p> <p><b>TRASPORTO</b>            Trasportare l'atomizzatore a motore spento.</p> <p><b>⚠ ATTENZIONE</b> – Per il trasporto dell'atomizzatore su veicolo accertarsi del corretto e robusto fissaggio sul veicolo tramite cinghie. L'atomizzatore va trasportato in posizione verticale con serbatoio vuoto assicurandosi inoltre che non violi le vigenti norme di trasporto per tali macchine.</p> <p><b>MANUTENZIONE</b>            Seguire sempre le nostre istruzioni per le operazioni di manutenzione.            Non effettuare mai da soli operazioni o riparazioni che non siano di normale manutenzione. Rivolgersi soltanto ad officine specializzate ed autorizzate.            Non usare carburante (miscela) per operazioni di pulizia.            Staccare il cappuccio della candela ogni volta che si effettuano operazioni di manutenzione, pulizia o riparazione.</p> <p><b>⚠ ATTENZIONE!</b> – Durante le operazioni di manutenzione indossare sempre i guanti protettivi. Non effettuare le manutenzioni con motore caldo.</p> <p><b>CARBURATORE</b>            Prima di effettuare la regolazione del minimo, pulire il filtro dell'aria (F, Fig. 43) e riscaldare il motore. Questo motore è progettato e costruito in conformità all'applicazione delle direttive 97/68/EC e 2002/88/EC.</p> <p><b>⚠ ATTENZIONE!</b> – Non manomettere il carburatore.</p> <p>La vite del minimo T (Fig. 44) è regolata per ottenere un regime di funzionamento del motore a 2700 giri/minuto.</p>	<p><b>STOPPING THE ENGINE</b>            Move the throttle trigger (B, Fig. 41) and the limiter (C) to the minimum positions.            Close the fuel cock, turning it back onto pos. «OFF» (Fig. 42).            Turn off the engine, putting the ON/OFF switch (A) in the STOP position (Fig. 41).</p> <p><b>TRANSPORTION</b>            Carry the mistblower with the engine stopped.</p> <p><b>⚠ WARNING</b> – Transportation of the mistblower on a vehicle, make sure that the unit is held well to the vehicle by belts. The mistblower must be transported in a vertical position with an empty tank, and making sure norms in force concerning the transport of such machines are not violated.</p> <p><b>MAINTENANCE</b>            Always follow the manufacturer's instructions for the maintenance operations.            Never carry out operations or repairs on your own that are other than routine maintenance. Call specialised and authorised workshops only.            Never use fuel for cleaning operations.            Take the cap off the spark plug each time maintenance, cleaning or repair work is carried out.</p> <p><b>⚠ WARNING!</b> – Always wear protective gloves during maintenance operations. Do not carry out maintenance with the engine hot.</p> <p><b>CARBURETTOR</b>            Before adjusting the idle speed, clean the air filter (F, Fig. 43) and run the engine until warm. This engine is designed and manufactured in order to comply with the applicable 97/68/EC and 2002/88/EC Directive.</p> <p><b>⚠ WARNING!</b> – Don't tamper the carburetor.</p> <p>The idle speed adjuster screw T (Fig. 44) is set to obtain an idle speed to 2700 rpm.</p>	<p><b>ARRÊT MOTEUR</b>            Mettre le levier de l'accélérateur (B, Fig. 41) et limiteur (C) en position minimum.            Fermez le robinet du carburant en le remettant sur la position «OFF» (Fig. 42).            Arrêtez le moteur en replaçant l'interrupteur de masse (A) en position STOP (Fig. 41).</p> <p><b>TRANSPORT</b>            Transportez l'atomiseur avec le moteur coupé.</p> <p><b>⚠ ATTENTION</b> – Pour le transport, l'atomiseur doit être solidement arrimé sur le véhicule à l'aide de sangles. L'atomiseur doit voyager en position verticale, avec le réservoir vide en s'assurant que toutes les normes relatives au transport de ce type de machine sont respectées.</p> <p><b>ENTRETIEN</b>            Suivez toujours nos instructions pour les opérations d'entretien. N'effectuez jamais par vous-mêmes des opérations ou des réparations qui ne sont pas d'entretien normal. Adressez-vous seulement à des ateliers spécialisés et autorisés.            N'utilisez pas de carburant (mélange) pour les opérations de nettoyage.            Avant d'entreprendre les travaux d'entretien, de nettoyage ou de réparation, s'assurer que le moteur est à l'arrêt et le fil de la bougie débranché.</p> <p><b>⚠ ATTENTION!</b> – Durant les opérations d'entretien et de maintenance, porter toujours des gants de protection. Ne pas effectuer les entretiens avec un moteur chaud.</p> <p><b>CARBURETEUR</b>            Avant de régler le ralenti, nettoyer le filtre à air (F, Fig. 43) et réchauffer le moteur. Ce moteur est conçu et réalisé conformément aux directives 97/68/EC et 2002/88/EC.</p> <p><b>⚠ ATTENTION!</b> – Ne pas modifier les caractéristiques du carburateur.</p> <p>La vis du régime minimal T (Fig. 44) est réglée pour que le moteur fonctionne en régime ordinaire à une vitesse de 2700 tours/minute.</p>







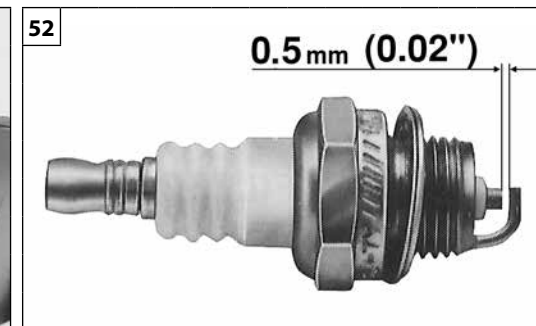
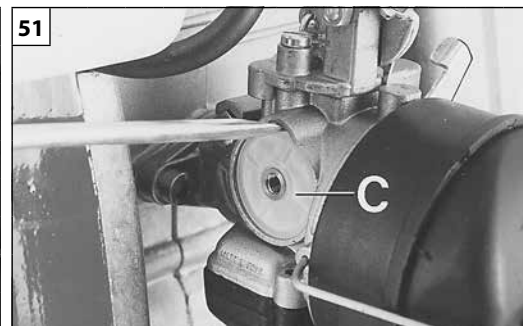
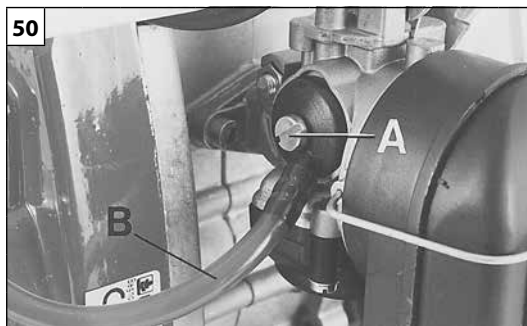



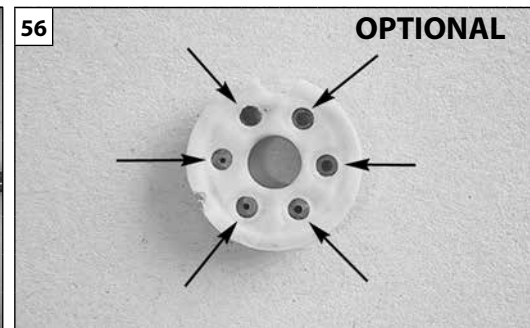
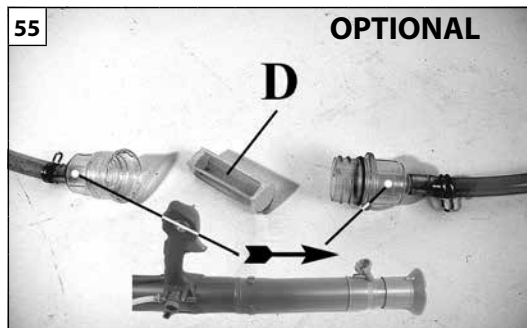
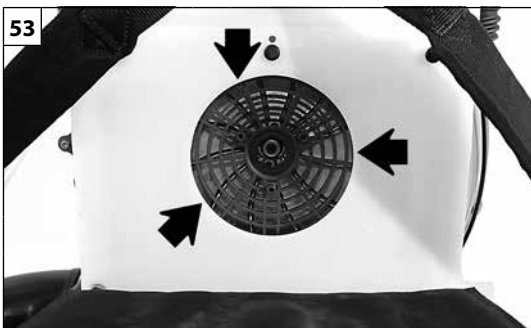









Deutsch	Español	Slovensky
<p align="center"><b>MOTOR ABSTELLEN - INSTANDHAL</b></p>	<p align="center"><b>PARADA DEL MOTOR - MANTENIMIENTO</b></p>	<p align="center"><b>ZASTAVENIE MOTORA - ÚDRŽBA</b></p>
<p><b>MOTOR ABSTELLEN</b>            Bringen Sie Gashebel (B, Abb. 41) und Beschleunigungsbegrenzer (C) in Leerlaufstellung.            Den Hahn des Vergasers schließen, indem er in die Position «OFF» (Abb. 42) gestellt wird.            Den Motor abstellen, indem der Ein-/Aus-Schalter (A) in STOP - Stellung gebracht wird (Abb. 41).</p> <p><b>TRANSPORT</b>            Transportieren Sie die Sprühgerät nur mit stehendem Motor.</p> <p> <b>ACHTUNG</b> – Für den Transport des Sprühgerätes auf einem Fahrzeug muss die korrekte und stabile Befestigung mit Riemen am Fahrzeug überprüft werden.            Das Sprühgerät muss in senkrechter Stellung mit leerem Tank transportiert werden; ferner ist sicher zu stellen, dass die einschlägigen Transportvorschriften für diese Geräte nicht verletzt werden.</p> <p><b>INSTANDHAL</b>            Folgen Sie bei den Wartungsarbeiten stets unseren Anweisungen.            Nehmen Sie nie alleine Reparaturen oder Arbeiten vor, die nicht zur normalen Wartung gehören. Wenden Sie sich ausschließlich an spezialisierte Vertragswerkstätten.            Benutzen Sie keinen Kraftstoff (Gemisch) für die Reinigungsarbeiten.            Den Kerzendeckel immer abnehmen, bevor Wartungs-, Reinigungs- oder Reparaturarbeiten an der Maschine durchgeführt werden.</p> <p> <b>ACHTUNG!</b> – Tragen Sie bei den Wartungsarbeiten stets Schutzhandschuhe. Führen Sie keine Wartung bei warmem Motor aus.</p> <p><b>VERGASER</b>            Bevor Sie den Leerlauf einstellen, reinigen Sie den Luftfilter (F, Abb. 43) und lassen Sie den Motor warm laufen. Dieser Motor wurde in Konformität mit den Vorschriften der Richtlinie 97/68/EG und 2002/88/EG konzipiert und gebaut.</p> <p> <b>ACHTUNG!</b> - Keine Änderungen am Vergaser vornehmen.</p> <p>Die Leerlaufschraube T (Abb. 44) ist auf eine Betriebsdrehzahl des Motors 2700 UpM eingestellt.</p>	<p><b>PARADA DEL MOTOR</b>            Ponga el acelerador (B, Fig. 41) y el limitador (C) en el mínimo. Cerrar el grifo del carburante colocándolo en la posición «OFF» (Fig. 42).            Apague el motor poniendo el interruptor de masa (A) en la posición STOP (Fig. 41).</p> <p><b>TRANSPORTE</b>            Transportar l'atomizador con el motor apagado.</p> <p> <b>ATENCIÓN</b> - Para transportar el atomizador en un vehículo, amárrelo firmemente con correas resistentes.            Transporte el atomizador en posición vertical, con el depósito vacío y respetando todas las normas específicas para el acarreo de dichas máquinas.</p> <p><b>MANTENIMIENTO</b>            Seguir siempre nuestras instrucciones para las operaciones de mantenimiento.            No efectuar nunca operaciones o reparaciones que no sean de normal mantenimiento. Dirigirse a talleres especializados y autorizados.            No usar combustible (mezcla) para operaciones de limpieza.            Quitar el capuchión de la bujía cada vez que se realizan operaciones de mantenimiento, limpieza o reparaciones en la máquina.</p> <p> <b>¡ATENCIÓN!</b> - Durante las operaciones de mantenimiento, utilice siempre guantes de protección. No efectúe trabajos de mantenimiento con el motor caliente.</p> <p><b>CARBURADOR</b>            Antes de regular el mínimo, limpie el filtro de aire (F, Fig. 43) y caliente el motor. Este motor cumple las directivas 97/68/EC y 2002/88/EC.</p> <p> <b>ATENCIÓN</b> - No altere de ninguna manera el carburador.</p> <p>El tornillo del mínimo T (Fig. 44) está ajustado para obtener un régimen de funcionamiento del motor 2700 rev/min.</p>	<p><b>ZASTAVENIE MOTORA</b>            Premiestnite plynovú páčku (B, obr.41) a obmedzovač plynu (C) na minimum.            Zatvorte palivový kohútik presunutím do pol. «OFF» (obr.42).            Vypnite motor, presuňte vypínač zapalovania (A) do polohy STOP (obr.41).</p> <p><b>PREPRAVA</b>            Rozprašovač prenášajte s vypnutým motorom.</p> <p> <b>POZOR</b> - Pri preprave postrekovača na vozidle skontrolujte, či je stoj dobre upevnený remeňmi. Postrekovač treba prepravovať vo vertikálnej polohe a s prázdnyimi nádržami, pritom treba dodržiavať platné predpisy pre prepravu uvedených strojov.</p> <p><b>ÚDRŽBA</b>            Vždy dodržiavajte pokyny výrobcu týkajúce sa údržby.            Okrem bežnej údržby nikdy nerobte zásahy alebo opravy sami.            Obráťte sa výhradne na špecializované a autorizované servisy.            Palivo (zmes) nepoužívajte na čistenie.            Kryt sviečky snímte pri každom vykonávaní údržby, pri čistení alebo pri opravách.</p> <p> <b>POZOR!</b> - Počas vykonávania údržby vždy noste ochranné rukavice. Nevykonávajte údržbu, kým je motor horúci.</p> <p><b>KARBURÁTOR</b>            Pred nastavením minima karburátora vyčistíte vzduchový filter (F, Obr. 43) a zahrejte motor.            Tento motor je navrhnutý a skonštruovaný v súlade s uplatnením smerníc 97/68/ES a 2002/88/ES.</p> <p> <b>POZOR</b> - Nepoškodte karburátor.</p> <p>Skrutka voľnobehu T (Obr.44) je nastavená tak, aby sa dosiahol režim činnosti motora v intervale od 2700 ot./minútu.</p>



Italiano	English	Français
<p align="center"><b>MANUTENZIONE</b></p>	<p align="center"><b>MAINTENANCE</b></p>	<p align="center"><b>ENTRETIEN</b></p>
<p><b>FILTRO ARIA</b> - In caso di sensibile diminuzione della potenza del motore, aprire il coperchio (A, Fig. 49) e controllare il filtro aria (B). Pulire con sgrassante Emak cod. 001101009A, lavare con acqua e soffiare a distanza con aria compressa. Sostituirlo se è intasato o danneggiato. Prima di montare il nuovo filtro, eliminare lo sporco grossolano dal lato interno del coperchio e dalla zona intorno al filtro.</p> <p><b>FILTRO CARBURANTE</b> - Verificare periodicamente le condizioni del filtro carburante (situato sotto il raccordo del carburatore). Per effettuare la pulizia (ogni 50 ore) (Fig. 50-51), svitare la vite (A), rimuovere il raccordo (B) ed estrarre il filtro (C) facendo attenzione a non danneggiarlo. Lavare il filtro in un fluido detergente pulito, non infiammabile (es. acqua saponata calda) ed asciugarlo. Un filtro sporco provoca difficoltà di avviamento e diminuisce le prestazioni del motore.</p> <p><b>FILTRO LIQUIDI</b> - Lavare il filtro (D, Fig. 55) in un fluido detergente pulito, non infiammabile (es. acqua saponata calda) ed asciugarlo.</p> <p><b>FILTRO ULV</b> - Pulire con aria compressa i sei fori calibrati (Fig.56).</p> <p><b>MOTORE</b> - Pulire periodicamente le alette del cilindro con pennello o aria compressa (Fig. 54). L'accumulo di impurità sul cilindro può provocare surriscaldamenti dannosi per il funzionamento del motore.</p> <p><b>CANDELA</b> - Periodicamente si raccomanda la pulizia della candela e il controllo della distanza degli elettrodi (Fig. 52). Utilizzare candela NGK BPMR7A o di altra marca di grado termico equivalente.</p> <p><b>GRIGLIA DI PROTEZIONE</b> - Pulire periodicamente la griglia di protezione ventola (Fig. 53) da eventuali detriti e sporcizia.</p> <p><b>ATTENZIONE</b> - Non rimuovere <b>mai</b> la griglia (Fig. 53) con il motore in funzione. La ventola potrebbe causare gravi lesioni alle mani.</p> <p><b>GRUPPO AVVIAMENTO</b></p> <p><b>ATTENZIONE:</b> La molla elicoidale è sotto tensione e potrebbe volare lontano causando gravi lesioni. Non tentare mai di smontarla o modificarla.</p> <p><b>GUARNIZIONI</b> L'utilizzo di prodotti chimici, particolarmente dannosi per le mescole di gomma nitrilica, può provocare rotture precoci delle membrane; in queste condizioni intensificare i controlli. Effettuando trattamenti con idrossido di rame occorre prestare molta cura alla pulizia dell'impianto lavandolo dopo ogni trattamento.</p>	<p><b>AIR CLEANER</b> - If a power drop is noticed, open the cover (A, Fig. 49) and check the air filter (B). Clean with Emak degreaser code 001101009A, wash with water and blow at a distance with compressed air. Change the filter if not clean or damaged. If it necessary change the filter. Make sure the cover and the support are clean before fitting the new filter.</p> <p><b>FUEL FILTER</b> - Check fuel filter periodically (to be found under the carburetor connection). To clean it (every 50 hours) (Fig. 50-51), unloosen the screw (A), remove the fitting (B), and take out the filter (C) taking care not to damage it. Wash the filter in a clean, non-flammable detergent liquid (e.g. hot soap water), then dry. A dirty filter can cause difficult starting and lower engine performance.</p> <p><b>LIQUID FILTER</b> - Wash the filter (D, Fig. 55) in a clean, non-flammable detergent liquid (e.g. hot soap water), then dry.</p> <p><b>ULV FILTER</b> - Clean the six orifices (Fig.56) by blasting with compressed air.</p> <p><b>ENGINE</b> - Periodically clean the cylinder fins using a brush or compressed air (Fig. 54). If dirt is allowed to build up on the cylinder it could cause overheating and impair engine performance.</p> <p><b>SPARK PLUG</b> - Periodically clean the spark plug and check the electrode gap (Fig. 52). Use a NGK BPMR7A spark plug or equivalent.</p> <p><b>FAN COWL</b> - Clean the fan cowl periodically (see Fig. 53) to remove any dirt and debris that may have accumulated.</p> <p><b>WARNING!</b> - <b>Never</b> remove the cowl (Fig. 53) when the engine is running. The fan rotor could cause serious bodily injury, especially to the hands.</p> <p><b>STARTER ASSEMBLY</b></p> <p><b>WARNING:</b> The coil spring is tensioned and could fly out if released, causing serious injury. Never attempt to disassemble or modify the spring.</p> <p><b>GASKETS</b> The use of chemical products aggressive to compositions of nitric rubber, can cause premature breakage of membranes; as such controls must be intensified. The system must be carefully cleaned after use of copper hydroxide treatment.</p>	<p><b>FILTRE À AIR</b> - En cas de réduction sensible de la puissance du moteur, ouvrir le couvercle (A, Fig. 49) s'assurer que le filtre à air (B). Nettoyer à l'aide du dégraissant Emak code 001101009A, laver à l'eau et souffler de l'air comprimé à une certaine distance. Le remplacer n'est ni encrassé, ni endommagé. Avant de remonter le filtre neuf, éliminer la saleté la plus apparente du côté intérieur du couvercle et de la zone entourant le filtre.</p> <p><b>FILTRE DU CARBURANT</b> - Vérifier régulièrement les conditions du filtre du carburant (situé sous le raccord du carburateur). Pour en effectuer le nettoyage (toutes les 50 heures) (Fig. 50-51), dévissez la vis (A), ôtez le raccord (B) et extrayez le filtre (C) en ayant soin de ne pas l'abimer. Laver le filtre avec un détergent propre et non inflammable (l'immerger dans de l'eau savonneuse chaude par exemple) et le sécher. Un filtre sale entraîne des difficultés de démarrage et diminue les performances du moteur.</p> <p><b>FILTRE LIQUIDES</b> - Laver le filtre (D, Fig. 55) avec un détergent propre et non inflammable (l'immerger dans de l'eau savonneuse chaude par exemple) et le sécher.</p> <p><b>FILTRE ULV</b> - Nettoyer les six orifices calibrés (Fig.56) à l'air comprimé.</p> <p><b>MOTEUR</b> - Nettoyer régulièrement les ailettes du cylindre avec un pinceau ou à l'air comprimé (Fig. 54), l'accumulation d'impuretés sur le cylindre pouvant entraîner la surchauffe du moteur.</p> <p><b>BOUGIE</b> - Il est recommandé de nettoyer périodiquement les bougies et de contrôler l'écartement ds électrodes (Fig. 52). Utiliser une bougie NGK BPMR7A ou une bougie d'une autre marque possédant les mêmes caractéristiques thermiques.</p> <p><b>GRILLE DE PROTECTION</b> - Nettoyer régulièrement la grille de protection du ventilateur (Fig. 53) contre les débris et la saleté.</p> <p><b>ATTENTION!</b> - Ne <b>jamais</b> retirer la grille (Fig. 53) avec le moteur en fonctionnement. Le ventilateur pourrait causer de graves lésions aux mains.</p> <p><b>GROUPE DE DÉMARRAGE</b></p> <p><b>ATTENTION :</b> Le ressort hélicoïdal est sous tension et pourrait voler loin en causant des blessures graves. N'essayez jamais de le démonter ou de le modifier.</p> <p><b>JOINTS</b> L'emploi de produits chimiques, particulièrement agressifs sur les mélanges de caoutchouc nitrile, peut causer des ruptures précoces des membranes ; dans ces conditions, intensifiez les contrôles. En cas de traitement à l'hydroxyde de cuivre, redoublez d'attention en veillant à laver parfaitement l'appareil après chaque utilisation.</p>



Deutsch	Español	Slovensky
<p style="text-align: center;"><b>INSTANDHAL</b></p>	<p style="text-align: center;"><b>MANTENIMIENTO</b></p>	<p style="text-align: center;"><b>ÚDRŽBA</b></p>
<p><b>LUFTFILTER</b> – Bei deutlichem Rückgang der Motorleistung muss kontrolliert werden, Betriebsstunden den Deckel (A, Abb. 49), ob der Luftfilter (B). Mit Entfetter Emak Art.Nr. 001101009A reinigen, mit Wasser waschen und aus einer gewissen Entfernung mit Druckluft ausblasen. Wenn er verstopft oder beschädigt ist, muss der Luftfilter ersetzt werden. Vor Einbau des neuen Filters muss der gröbste Schmutz an der Innenseite des Deckels und am Bereich um den Filter entfernt werden.</p> <p><b>KRAFTSTOFFFILTER</b> – Der Kraftstofffilter muß regelmäßig überprüft werden (unter dem Vergaseranschluß). Zur Reinigung (alle 50 Stunden) (Abb. 50-51) die Schraube (A) lösen, den Anschluß (B) entfernen, den Filter (C) abnehmen und dabei darauf achten, daß er nicht beschädigt wird. Den Filter mit einer sauberen, nicht entflammaren Reinigungsflüssigkeit (z. B. warme Seifenlauge) auswaschen und dann trocknen. Ein verschmutzter Filter bewirkt startschwierigkeiten und leistungsverlust.</p> <p><b>FLÜSSIG FILTER</b> – Den Filter (D, Abb. 55) mit einer sauberen, nicht entflammaren Reinigungsflüssigkeit (z. B. warme Seifenlauge) auswaschen und dann trocknen.</p> <p><b>ULV-Sieb</b> – Die sechs kalibrierten Löcher mit Druckluft reinigen (Abb.56).</p> <p><b>MOTOR</b> – Reinigen Sie regelmäßig die Kühlrippen des Zylinders mit einem Pinsel bzw. Druckluft (Abb. 54). Schmutzablagerungen am Zylinder führen zum Heißlaufen des Motors und verursachen Betriebsstörungen.</p> <p><b>ZÜNDKERZE</b> – Reinigen Sie regelmäßig die Zündkerze und überprüfen Sie den Elektrodenabstand (Abb. 52). Verwenden Sie Zündkerzen NGK BPMR7A bzw. anderen Fabrikats mit gleichwertigem Wärmegrad.</p> <p><b>SCHUTZGITTER</b> – Das Schutzgitter des Laufrads (Abb. 53) regelmäßig säubern und eventuelle Rückstände und Schmutz beseitigen.</p> <p><b>⚠ ACHTUNG!</b> – Das gitter <b>unter keinen Umständen</b> entfernen (Abb. 53) solange der Motor läuft. Das Laufrad könnte schwere Verletzungen an den Händen verursachen.</p> <p><b>STARTERGRUPPE</b></p> <p><b>⚠ ACHTUNG:</b> Die Schraubenfeder ist gespannt. Sie könnte über weite Entfernungen herausspringen und schwere Verletzungen verursachen. Versuchen Sie niemals, Sie auszubauen oder zu verändern.</p> <p><b>DICHTUNGEN</b> Der Gebrauch von Chemikalien, besonders schädlich für Nitril-Gummi-Mischungen, kann zur vorzeitigen Beschädigung der Membranen führen; unter diesen Bedingungen müssen die Kontrollen verschärft werden. Bei Behandlungen mit Kupferhydroxyd muss die Reinigung der Anlage besonders sorgfältig nach jeder Behandlung ausgeführt werden.</p>	<p><b>FILTRO DE AIRE</b> - Si la potencia del motor disminuye marcadamente, abra la tapa (A, Fig. 49) y controlar si el filtro de aire (B). Limpiar con desengrasante Emak cód. 001101009A, lavar con agua y soplar a distancia con aire comprimido. Sustituirlo si está obstruido o dañado. Antes de montar el nuevo filtro, limpiar la cara interna de la tapa y de la zona alrededor del filtro.</p> <p><b>FILTRO DEL COMBUSTIBLE</b> - Controle periodicamente el estado del filtro del combustible (situado bajo el raccord del carburador). Para efectuar la limpieza (cada 50 horas) (Fig. 50-51), desatornillar el tornillo (A), quitar la junta (B) y extraer el filtro (C) prestando mucha atención para no provocar daños. Lavar el filtro con un fluido detergente limpio, no inflamable (por ej. agua jabonosa caliente) y secarlo. Un filtro sucio crea dificultades en el arranque y disminuye las prestaciones del motor.</p> <p><b>FILTRO DE LIQUIDOS</b> - Lavar el filtro (D, Fig. 55) con un fluido detergente limpio, no inflamable (por ej. agua jabonosa caliente) y secarlo.</p> <p><b>FILTRO ULV</b> - Limpie con aire comprimido los seis orificios calibrados (Fig. 56).</p> <p><b>MOTOR</b> - Limpie regularmente las aletas del cilindro con un cepillo o con aire comprimido (Fig. 54). La acumulación de suciedad en el cilindro puede provocar recalentamientos perjudiciales para el funcionamiento del motor.</p> <p><b>BUJÍA</b> - A intervalos oportunos, limpie la bujía y controle la distancia de los electrodos (Fig. 52). Utilice una bujía NGK BPMR7A o de otra marca con grado térmico equivalente.</p> <p><b>REJILLA DE PROTECCIÓN</b> - Limpie frecuentemente la rejilla de protección del ventilador (Fig. 53).</p> <p><b>⚠ ¡ATENCIÓN!</b> - No saque <b>nunca</b> la rejilla (Fig. 53) con el motor en marcha. El ventilador podría causar graves lesiones en las manos.</p> <p><b>GRUPO DE ARRANQUE</b></p> <p><b>⚠ ATENCIÓN:</b> El muelle helicoidal está bajo tensión; podría salir volando y causar graves lesiones. No intentar desmontarlo o modificarlo.</p> <p><b>JUNTAS</b> El uso de productos químicos, particularmente dañinos para las mezclas de caucho nitrilo, puede provocar la rotura precoz de las membranas. En estas condiciones, intensifique los controles. Cuando realice tratamientos con hidróxido de cobre, lave esmeradamente el equipo después de cada aplicación.</p>	<p><b>VZDUCHOVÝ FILTER</b> - V prípade značného zníženia výkonu motora otvorte kryt (A, Obr. 49) a skontrolujte vzduchový filter (B). Vyčistite odmasťovačom Emak s kódom 001101009A, opláchnite vodou a z diaľky osušte stlačeným vzduchom. Ak je zanesený alebo poškodený, vymeňte ho. Pred namontovaním nového filtra odstráňte hrubú špinu z vnútra krytu a z oblasti okolo filtra.</p> <p><b>PALIVOVÝ FILTER</b> - Pravidelne overujte stav palivového filtra (nachádza sa pod palivovou spojku). Aby ste ho mohli vyčistiť (vždy po 50 hodinách) (obr.50-51), odskrutkujte skrutku (A), vyberte spoj (B) a vyťahnite filter (C), pričom dávajte pozor, aby ste ho nepoškodili. Filter umyte čistým vhodným prostriedkom, nepoužívajte horľavé kvapaliny (napr. teplá mydlová voda) a osušte ho. Nečistený filter môže spôsobiť ťažké štartovanie a nižší výkon motora.</p> <p><b>KVAPALINOVÝ FILTER</b> Filter (D, Obr. 55) umyte čistým vhodným prostriedkom, nepoužívajte horľavé kvapaliny (napr. teplá mydlová voda) a osušte ho.</p> <p><b>FILTER ULV</b> - Stlačeným vzduchom vyčistite šesť kalibrovaných otvorov (Obr. 56).</p> <p><b>MOTOR</b> - Rebrowanie valca pravidelne čistite štetcom alebo stlačeným vzduchom (Obr. 54). Nahromadenie nečistôt na valci môže spôsobiť prehriatie, ktoré škodí chodu motora.</p> <p><b>SVIEČKA</b> - Odporúčame pravidelné čistenie sviečky a kontrolu vzdialenosti elektród (Obr. 52). Používajte sviečku NGK BPMR7A alebo inej značky rovnakého tepelného stupňa</p> <p><b>OCHRANNÁ MRIEŽKA</b> - Ochrannú mriežku ventilátora (Obr. 53) pravidelne čistite od zvyškov a nečistôt.</p> <p><b>⚠ POZOR</b> - <b>Nikdy</b> nevyberajte mriežku (D, Obr. 46), kým je motor v chode. Ventilátor (E) by vám mohol vážne poraniť ruky.</p> <p><b>ŠTARTOVACIA JEDNOTKA</b></p> <p><b>⚠ POZOR:</b> Oválna pružina je napnutá a mohla by odletieť ďaleko spôsobiac vážne poranenia. Nikdy sa nesnažte odmontovať ju ani modifikovať.</p> <p><b>TESNENIA</b> Používanie chemických prípravkov, hlavne tých, ktoré poškodzujú zmesi gummy s organickými látkami, môže spôsobiť predčasné poškodenie membrán; za uvedených podmienok vykonávajte prísnejšie kontroly. Pri postrekovaní s hydroxidom meďnatým treba dávať veľký pozor na vyčistenie stroja po každom postrekovaní.</p>

Italiano	English	Français
<p align="center"><b>MANUTENZIONE</b></p>	<p align="center"><b>MAINTENANCE</b></p>	<p align="center"><b>ENTRETIEN</b></p>
<p>Dopo ogni trattamento, pulire accuratamente l'attrezzatura, lavandola con acqua e asciugarla accuratamente. Attrezzature sporche sono molto pericolose per le persone e in particolare per i bambini. Lo scarico dei residui di lavaggio nell'ambiente senza precauzioni è vietato poiché causa di inquinamenti delle falde. Distribuire i residui ripassando sul campo o su coltivazioni dove non si produca danno.</p> <p><b>MANUTENZIONE STRAORDINARIA</b> È opportuno, a fine stagione se con uso intenso, ogni due anni con uso normale provvedere ad un controllo generale da eseguirsi con un tecnico specializzato della rete di assistenza.</p> <p> <b>ATTENZIONE!</b> – Tutte le operazioni di manutenzione non riportate sul presente manuale devono essere effettuate da un'officina autorizzata. Per garantire un costante e regolare funzionamento del atomizzatore, ricordate che le eventuali sostituzioni delle parti di ricambio dovranno essere effettuate esclusivamente con <b>RICAMBI ORIGINALI</b>.</p> <p><b>MARMITTA MB 800</b></p> <p> <b>ATTENZIONE</b> – Questa marmitta è dotata di catalizzatore, necessario al motore per essere conforme con i requisiti sulle emissioni. Non modificare o rimuovere mai il catalizzatore: se fate questo, violate la legge.</p> <p> <b>ATTENZIONE</b> – Le marmitte dotate di catalizzatore diventano molto calde durante l'uso e rimangono così per molto tempo dopo l'arresto del motore. Questo avviene anche quando il motore è al minimo. Il contatto può causare bruciature della pelle. Ricordatevi il rischio d'incendio!</p> <p> <b>CAUTELA</b> – Se la marmitta è danneggiata deve essere sostituita. Se la marmitta è frequentemente ostruita, può essere un segnale che il rendimento del catalizzatore è limitato.</p> <p> <b>ATTENZIONE</b> – Non utilizzate l'atomizzatore se la marmitta è danneggiata, manca o è stata modificata. L'uso di una marmitta non sottoposta a manutenzione adeguata aumenta il rischio d'incendio e perdita dell'udito.</p>	<p>Equipments must be accurately cleaned with water and dried after each treatment. Unclean equipment is very dangerous for people and especially for children. Washing residuals released in the environment without precautions is prohibited since is the cause of soil pollution. Residue must be dispersed on treated fields or cultivation where no damage can be caused.</p> <p><b>EXTRA MAINTANANCE ADVISABLE</b> It is advisable to inspect the machine by a specialized technician at an authorized service network at the end of season, if used intensively, and every two years if with normal use.</p> <p> <b>WARNING!</b> – Any maintenance operations not specifically dealt with in this manual must be carried out by an authorised service centre. To ensure that your mistblower continues to function correctly, use only <b>ORIGINAL REPLACEMENT PARTS</b>.</p> <p><b>MUFFLER MB 800</b></p> <p> <b>WARNING</b> – This muffler incorporates a catalytic converter, needed in order to ensure the engine complies with current emissions standards. Never attempt to modify or remove the catalytic converter: in doing so, you will be breaking the law.</p> <p> <b>WARNING</b> – Mufflers with catalytic converters become very hot during operation, and retain heat for a long time after the engine has been stopped. This is the case even with the engine idling. Contact can burn the skin. Always remember the potential fire risk!</p> <p> <b>CAUTION</b> – If the muffler is damaged, it must be replaced. If the muffler frequently becomes blocked, this could be an indication that the efficiency of the catalytic converter is limited.</p> <p> <b>WARNING</b> – Do not use the mist blower if the muffler is damaged or missing, or has been altered in any way. Operating the machine with an improperly maintained muffler will increase the risk of fire and hearing loss.</p>	<p>Après chaque traitement, lavez soigneusement l'appareil à l'eau et séchez-le avec soin. Les équipements sales sont très dangereux pour les personnes et surtout pour les enfants. Les résidus de lavage polluent les nappes phréatiques ; leur dispersion dans l'environnement est interdite sans prendre certaines précautions. Distribuez les résidus en les vaporisant sur le champ traité ou sur des cultures qui ne risquent pas de subir des dommages.</p> <p><b>ENTRETIEN EXCEPTIONNEL</b> À la fin de la saison, si l'appareil a fait l'objet d'un usage intense, ou tous les deux ans en cas d'usage normal, faites contrôler l'appareil par un technicien spécialisé du réseau d'assistance.</p> <p> <b>ATTENTION!</b> – Les opérations de maintenance et d'entretien non reprises dans le présent manuel devront être effectuées par un agent agréé. Pour garantir le fonctionnement régulier du atomiseur, on veillera à ce que les remplacements éventuels de pièces détachées soient effectués exclusivement avec des <b>PIÈCES DE RECHANGE D'ORIGINE</b>.</p> <p><b>TUYAU D'ÉCHAPPEMENT MB 800</b></p> <p> <b>ATTENTION</b> – Ce pot d'échappement est doté d'un catalyseur ce qui assure au moteur la conformité aux conditions sur les émissions requises. Ne jamais modifier ni déposer le catalyseur : tout modification est une violation à la loi.</p> <p> <b>ATTENTION</b> – Les pots d'échappement dotés de catalyseur deviennent très chauds durant l'utilisation et restent ainsi longtemps après avoir éteint le moteur. Cette situation se présente même lorsque le moteur tourne au ralenti. Vous risquez de vous brûler en le touchant. Risque d'incendie!</p> <p> <b>PRÉCAUTION</b> – Si le pot d'échappement est endommagé il doit être remplacé. S'il se bouche fréquemment, le rendement du catalyseur s'en trouve réduit.</p> <p> <b>ATTENTION</b> – Ne pas utiliser l'atomiseur si le pot est endommagé, absent ou modifié. Un silencieux mal entretenu augment le risque d'incendie et de perte auditive.</p>

Deutsch	Español	Slovensky
<b>INSTANDHAL</b>	<b>MANTENIMIENTO</b>	<b>ÚDRŽBA</b>
<p>Nach jeder Behandlung die Ausrüstung gründlich mit Wasser reinigen und sorgfältig trocken reiben. Schmutzige Ausrüstungen sind sehr gefährlich für Personen und im besonderen für Kinder. Das Ablassen von Reinigungsrückständen ins Erdreich ist verboten, da das Grundwasser verunreinigt wird. Die Rückstände erneut auf dem Feld oder auf Kulturen verteilen, auf denen Schäden ausgeschlossen sind.</p> <p><b>AUSSERORDENTLICHE WARTUNG</b> Bei intensivem Gebrauch sollte am Ende der Saison bzw. bei normalem Gebrauch alle zwei Jahre eine Generalinspektion durch eine Fachkraft des Kundendienstnetzes ausgeführt werden.</p> <p><b>⚠ ACHTUNG!</b> – Alle in dieser Anleitung beschriebenen <b>Wartungsarbeiten dürfen nur in einer autorisierten Fachwerkstatt durchgeführt werden.</b> Damit Sie langfristig den einwandfreien Betrieb Ihres Sprühgerätes nutzen können, verwenden Sie zum Austausch defekter Teile ausschließlich <b>ORIGINALERSATZTEILE.</b></p> <p><b>AUSPUFF MB 800</b></p> <p><b>⚠ ACHTUNG</b> – Dieser Auspuff ist mit Katalysator ausgerüstet, wodurch der Motor die Normen der Abgasemissionen erfüllt. Den Katalysator auf keinen Fall umrüsten oder ausbauen: dies ist gesetzwidrig.</p> <p><b>⚠ ACHTUNG</b> – Kat-Auspuffe werden beim Betrieb extrem heiß und bleiben es für längere Zeit auch nach Abstellen des Motors. Dieser Zustand tritt ebenfalls im Leerlauf ein. Die Berührung kann Hautverbrennungen verursachen. Die Brandgefahr nicht vergessen!</p> <p><b>⚠ VORSICHT</b> - Einen beschädigten Auspuff unbedingt austauschen. Eine häufige Verstopfung des Auspuffs ist möglicherweise ein Anzeichen für den Leistungsverlust des Katalysators.</p> <p><b>⚠ ACHTUNG</b> – Benutzen Sie das Sprühgerätes niemals bei beschädigtem, fehlendem oder umgerüstetem Auspuff. Ein unzureichend gewarteter Auspuff hat beim Betrieb eine erhöhte Brandgefahr sowie schwere Gehörschäden zur Folge.</p>	<p>Limpie a fondo el equipo después de cada tratamiento: lávelo con agua y séquelo bien. Los equipos sucios son muy peligrosos para las personas, en especial para los niños. Está prohibido arrojar los residuos del lavado en el medio ambiente, ya que contaminan las napas de agua. Eche los residuos en el campo tratado o en otros cultivos donde no causen daño.</p> <p><b>MANTENIMIENTO EXTRAORDINARIO</b> Se aconseja hacer revisar el equipo por un técnico especializado del servicio de asistencia, todos los años si el uso es intensivo o cada dos años si el uso es normal.</p> <p><b>⚠ ¡ATENCIÓN!</b> - <b>Todas las operaciones de mantenimiento no indicadas en este manual deben ser realizadas por un taller autorizado.</b> Para garantizar un funcionamiento correcto y constante del atomizador es preciso utilizar exclusivamente <b>RECAMBIOS ORIGINALES.</b></p> <p><b>SILENCIADOR MB 800</b></p> <p><b>⚠ ATENCIÓN</b> – Este silenciador está dotado de catalizador, elemento necesario para que el motor cumpla con los niveles de emisión permitidos. No modifique ni quite el catalizador: si lo hace, viola la ley.</p> <p><b>⚠ ATENCIÓN</b> - <b>Los silenciadores dotados de catalizador se calientan mucho durante el uso y permanecen calientes durante mucho tiempo después de la parada del motor. Esto ocurre incluso si el motor funciona al régimen mínimo. El contacto puede causar quemaduras de piel. ¡Recuerde el riesgo de incendio!</b></p> <p><b>⚠ PRECAUCIÓN</b> – Si el silenciador está dañado, hay que sustituirlo. Si el silenciador se obstruye con frecuencia, esto puede ser indicio de que el rendimiento del catalizador es limitado.</p> <p><b>⚠ ATENCIÓN</b> – No utilice l'atomizador si el silenciador está dañado, ha sido modificado o no está montado. Si el silenciador no recibe un mantenimiento adecuado, aumentará el riesgo de incendios y de pérdida de la capacidad de audición.</p>	<p>Po každom postrekaní zariadenie dôkladne umyte vodou a pozorne osušte. Špinavé stroje sú veľmi nebezpečné pre osoby, hlavne pre deti. Zvyšky po umývaní sa nesmú vylievat' voľne do prírody, pretože by mohli kontaminovať spodnú vodu. Zvyšky vylievajte na ošetrované pole alebo na porast, kde nebudú škodlivé.</p> <p><b>MIMORIADNA ÚDRŽBA</b> Po ukončení sezóny, po intenzívnom používaní alebo vždy po dvoch rokoch bežného používania zabezpečte generálnu kontrolu, ktorú musí vykonať špecializovaný technik autorizovaného strediska.</p> <p><b>⚠ POZOR!</b> - <b>Všetky operácie údržby, ktoré nie sú uvedené v tomto návode, musia byť vykonané v autorizovanom servisnom stredisku.</b> Aby bola zaručená nepretržitá a správna činnosť postrekovača, nezabudnite, že pri prípadnej výmene jeho dielov sa musia použiť výhradne <b>ORIGINÁLNE NÁHRADNÉ DIELY.</b></p> <p><b>TLMIČ VÝFUKU MB 800</b></p> <p><b>⚠ POZOR</b> – Tento výfuk je vybavený katalyzátorom, ktorý je nevyhnutný, aby motor spĺňal požiadavky noriem na množstvo emisií. Na katalyzátore nikdy nevykonávajte žiadne zmeny, ani ho neodstraňujte: takýmto postupom porušíte zákon.</p> <p><b>⚠ POZOR</b> – Tlmiče výfuku vybavené katalyzátorom sa pri používaní veľmi zohrejú a ostanú horúce aj dlho po zastavení motora. K javu dôjde, aj keď motor beží na voľnobeh. Dotyk katalyzátora môže spôsobiť popáleniny kože. Nezabudnite na nebezpečenstvo požiaru!</p> <p><b>⚠ UPOZORNENIE</b> - <b>Ak je výfuk poškodený, musíte ho dať vymeniť.</b> Ak sa výfuk často upcháva, môže to byť znakom obmedzenia účinnosti katalyzátora.</p> <p><b>⚠ POZOR</b> – <b>Nepoužívajte rozprašovač, ak je jeho výfuk poškodený, ak chýba, alebo ak na ňom boli urobené zmeny. Používanie výfuku, ktorý nie je pravidelne kontrolovaný, zvyšuje riziko požiaru a poškodenia sluchu.</b></p>

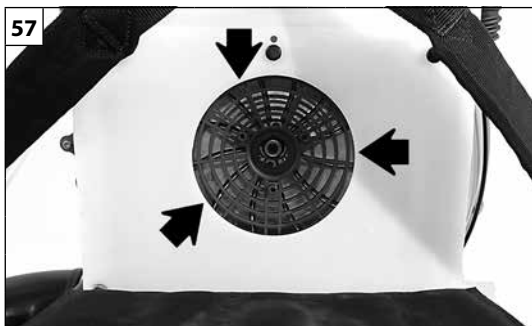

Italiano	English	Français
<p align="center"><b>RIMESSAGGIO</b></p>	<p align="center"><b>STORAGE</b></p>	<p align="center"><b>REMISSAGE</b></p>
<p>Quando la macchina deve rimanere ferma per lunghi periodi:</p> <ul style="list-style-type: none"> <li>- Vuotare e pulire i serbatoi carburante e olio in un luogo ben ventilato.</li> <li>- Smaltire il carburante e l'olio secondo le norme e rispettando l'ambiente.</li> <li>- Per vuotare il carburatore, avviare il motore e attenderne l'arresto (lasciando la miscela nel carburatore le membrane potrebbero danneggiarsi).</li> <li>- Pulire accuratamente le feritoie di raffreddamento del carter gruppo avviamento (Fig.57), il filtro aria (Fig.58) e le alette del cilindro (Fig.59).</li> <li>- Conservare la macchina in ambiente secco, possibilmente non a diretto contatto con il suolo, lontano da fonti di calore e con i serbatoi vuoti.</li> <li>- Le procedure di messa in servizio dopo un rimessaggio invernale sono le stesse che si effettuano durante l'avvio normale della macchina (pag.18-22).</li> </ul> <p><b>DEMOLIZIONE E SMALTIMENTO</b></p> <p>Quando l'atomizzatore verrà definitivamente messo a riposo, per esaurimento del servizio, sarà opportuno lavarlo con la massima attenzione per rimuovere residui di prodotto chimico.</p> <p>Buona parte dei materiali impiegati nella costruzione dell'atomizzatore sono riciclabili; tutti i metalli (acciaio, alluminio, ottone) si possono consegnare ad un normale ferro-recupero.</p> <p>Per Informazioni rivolgersi al normale servizio di raccolta di rifiuti della vostra zona.</p> <p>Lo smaltimento dei rifiuti derivati dalla demolizione della macchina dovrà essere eseguito nel rispetto ambientale, evitando di inquinare suolo, aria e acqua.</p> <p><b>In ogni caso dovranno essere rispettate le locali legislazioni vigenti in materia.</b></p>	<p>If the machine is to be stored for long periods:</p> <ul style="list-style-type: none"> <li>- Drain and clean the fuel and oil tank in a well-ventilated area.</li> <li>- Dispose of fuel and oil according to the rules and respecting the environment.</li> <li>- To drain the tank, start the engine and wait until the fuel is exhausted and the engine stops (leaving fuel mixture in the carburettor could damage the membranes).</li> <li>- Thoroughly clean the air intake slots on the starter housing (Fig.57), the air filter (Fig.58) and the cylinder fins (Fig.59).</li> <li>- Store the blower in a dry place, preferably not in direct contact with the ground, away from heat sources and the tanks empty.</li> <li>- The procedures for returning the machine to service following winter storage are the same as for starting up during everyday use (page 18-22).</li> </ul> <p><b>DEMOLITION AND DISPOSAL</b></p> <p>When the mistblower has finished its service life, due to service exhaustion, wash it with the maximum attention as to remove residual chemical products.</p> <p>Most materials used for the mistblower manufacturing are recyclable; metals (steel, aluminum, and brass) can be delivered to recycling station.</p> <p>For further information contact a recycling station service of your area.</p> <p>Machine disposal must be executed in respect to the environment, avoiding soil, air and water pollution.</p> <p><b>Local legislation enforced in matter should be respected in any case.</b></p>	<p>Lorsque l'appareil doit être entreposé pendant de longues périodes :</p> <ul style="list-style-type: none"> <li>- Vidanger et nettoyer les réservoirs à carburant et huile dans un endroit bien aéré.</li> <li>- Éliminer le carburant et l'huile conformément aux normes et en respectant l'environnement.</li> <li>- Pour vider le carburateur, démarrer le moteur et en attendre l'arrêt (le fait de laisser du mélange dans le carburateur pourrait endommager les membranes).</li> <li>- Nettoyer à fond les fentes de refroidissement du carter du groupe de démarrage (Fig.57), le filtre de l'air (Fig.58) et les ailettes du cylindre (Fig.59).</li> <li>- Ranger l'engin dans un endroit sec, de préférence sans le mettre en contact direct avec le sol, loin de toute source de chaleur et avec les réservoirs vides.</li> <li>- Les procédures de mise en service après un remisage hivernal sont les mêmes que pour le démarrage normal de la machine (pages 18-22).</li> </ul> <p><b>DÉMOLITION ET MISE AU REBUT</b></p> <p>Avant de se débarrasser définitivement de l'atomiseur, il est vivement conseillé de le laver soigneusement pour éliminer les résidus de produits chimiques.</p> <p>La plupart des matériaux utilisés dans la fabrication du atomiseur sont recyclables ; tous les métaux (acier, aluminium, laiton) peuvent être envoyés à la ferraille.</p> <p>Pour tout renseignement, contactez votre service local de collecte des déchets.</p> <p>Les déchets dérivant de la démolition de l'appareil doivent être éliminés en respectant l'environnement, en évitant de polluer le sol, l'eau et l'air</p> <p><b>Quoi qu'il en soit, il est obligatoire de respecter les normes et législations locales en vigueur.</b></p>

--	--	--	--

Deutsch	Español	Slovensky
<b>LÄNGERUNG</b>	<b>ALMACENAJE</b>	<b>USKLADNENIE</b>
<p>Bei längerem Stillstand des Geräts:</p> <ul style="list-style-type: none"> <li>- Entleeren und reinigen Sie Kraftstofftank und Ölbehälter in ausreichend belüfteter Umgebung.</li> <li>- Entsorgen Sie Kraftstoff und Öl umweltgerecht nach den einschlägigen Bestimmungen.</li> <li>- Zum Entleeren des Vergasers starten Sie den Motor und lassen ihn dann zum Stehen kommen (das Kraftstoffgemisch im Vergaser könnte die Membranen beschädigen).</li> <li>- Reinigen Sie sorgfältig die Kühlschlitze am Startgehäuse (Abb.57), den Luftfilter (Abb.58) sowie die Zylinderrippen (Abb.59).</li> <li>- Lagern Sie das Gerät trocken, möglichst vom Boden angehoben und mit leeren Tanks/Behältern von Wärmequellen entfernt.</li> <li>- Gehen Sie zur Inbetriebnahme des Geräts nach der Winterpause wie beim normalen Anlassen vor (siehe S.19-23).</li> </ul> <p><b>VERSCHROTTUNG UND ENTSORGUNG</b></p> <p>Das Sprühgerät muss bei der definitiven Außerbetriebnahme am Ende seiner Lebensdauer sorgfältig gewaschen werden, um Rückstände von Chemikalien zu beseitigen. Die meisten Bauteile des Sprühgerätes sind recyclebar; alle Metalle (Stahl, Aluminium, Messing) können in einem normalen Schrotthandel abgegeben werden. Für Informationen wenden Sie sich bitte an den normalen Müllentsorgungsdienst Ihres Gebietes. Die Entsorgung der durch die Verschrottung des Gerätes entstehenden Abfälle muss umweltgerecht ohne Verunreinigung von Boden, Luft und Wasser erfolgen.</p> <p><b>Die einschlägigen örtlichen Bestimmungen müssen in jedem Fall beachtet werden.</b></p>	<p>Si la máquina no se va a utilizar durante un tiempo prolongado:</p> <ul style="list-style-type: none"> <li>- Vaciar y limpiar los depósitos de combustible y de aceite en un lugar bien ventilado.</li> <li>- Eliminar el combustible y el aceite siguiendo las normas y respetando el medio ambiente.</li> <li>- Para vaciar el carburador, poner el motor en marcha y esperar que se pare (si queda mezcla en el carburador, las membranas pueden dañarse).</li> <li>- Limpiar cuidadosamente las ranuras de refrigeración del cárter del grupo de arranque (Fig.57), el filtro de aire (Fig.58) y las aletas del cilindro (Fig.59).</li> <li>- Conservar la máquina con los depósitos vacíos en un ambiente seco, en lo posible sin contacto con el suelo y lejos de fuentes de calor.</li> <li>- Para volver a utilizar la máquina después de la pausa invernal, es suficiente realizar las mismas operaciones que para la puesta en marcha habitual (pág.19-23).</li> </ul> <p><b>DESGUACE Y DESECHO DEL EQUIPO</b></p> <p>Al final de la vida útil del atomizador, lávelo esmeradamente para eliminar todo residuo de producto químico. Muchos de los materiales utilizados para realizar el atomizador son reciclables; todos los metales (acero, aluminio, latón) pueden entregarse a un depósito de chatarra. Para información, consulte con el servicio de recolección de residuos de su zona. Deseche los restos de la máquina con arreglo a las normas de protección medioambiental, evitando contaminar el suelo, el aire y el agua.</p> <p><b>En cualquier caso, respete la legislación en la materia.</b></p>	<p>Ak ostane stroj bez používania dlhú dobu:</p> <ul style="list-style-type: none"> <li>- Vyprázdňte a vyčistite palivovú a olejovú nádrž, pričom to urobte na dobre vetranom mieste.</li> <li>- Palivo a olej zlikvidujte podľa platných predpisov na ochranu životného prostredia.</li> <li>- Pri vyprázdňovaní karburátora zapnite motor a počkajte, kým sa nezastaví (ak by ste zmes nechali v karburátore, mohli by sa poškodiť membrány).</li> <li>- Pozorne očistite chladiace otvory krytu štartovacej jednotky (Obr. 57), vzduchový filter (Obr. 58) a krídelká valca (Obr. 59).</li> <li>- Stroj uskladnite na suchom mieste, podľa možnosti nie priamo na podlahe, ďaleko od zdrojov tepla a s prázdnyimi nádržami.</li> <li>- Postup pri uvedení do prevádzky po zimnom uskladnení je rovnaký ako pri bežnom spustení stroja do prevádzky (str. 19-23).</li> </ul> <p><b>VYRADENIE Z ČINNOSTI A LIKVIDÁCIA</b></p> <p>Po konečnom vyradení postrekača z činnosti po uplynutí jeho životnosti ho pozorne umyte, aby sa odstránili všetky zvyšky chemických prípravkov. Väčšina materiálov použitých pri výrobe postrekača je recyklovateľná; všetky kovy (oceľ, hliník, mosadz) možno odovzdať v zberni druhotných surovín. Informácie dostanete v zberni odpadov v mieste vášho bydliska. Likvidáciu odpadov treba vykonať v súlade s platnými predpismi na ochranu životného prostredia, aby sa predišlo kontaminácii pozemkov, vzduchu a vody.</p> <p><b>V každom prípade bude treba dodržať platné predpisy.</b></p>

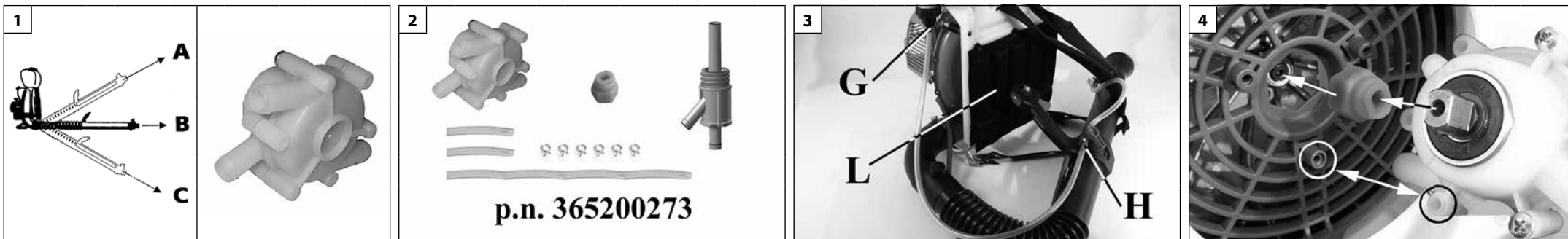

Italiano	English	Français
<p align="center"><b>MONTAGGIO KIT POMPA BOOSTER</b></p>	<p align="center"><b>ASSEMBLY OF BOOSTER PUMP KIT</b></p>	<p align="center"><b>MONTAGE KIT POMPE BOOSTER</b></p>
<p>La pompa booster garantisce una portata costante anche con il tubo di lancio inclinato verso l'alto o verso il basso (Fig. 1).</p> <p>Kit per pompa booster cod. 365200273R (OPZIONALE) (Fig.2):</p> <ol style="list-style-type: none"> <li>1) Pompa booster</li> <li>2) Giunto</li> <li>3) Raccordo</li> <li>4) n.2 tubi L=320 mm – n.1 tubo L=1.380 mm</li> <li>5) n.6 fascette</li> </ol> <p><b>MONTAGGIO</b></p> <ul style="list-style-type: none"> <li>- Smontare il tubo che collega il serbatoio liquidi (svitare raccordo G) al rubinetto liquidi (togliere fascetta H) (Fig.3).</li> <li>- Togliere il cuscino dello zaino (L, Fig.3).</li> <li>- Montare il giunto nella sede esagonale della griglia ed inserire quindi la pompa booster (Fig.4). NB: fare combaciare la sede in basso con incavo della griglia con quella della pompa (Fig. 4). Fissare la pompa con le tre viti (A, Fig.5).</li> <li>- Avvitare il raccordo (B, Fig.6) nella sua sede.</li> <li>- Collegare i 2 tubi L=320 mm C e D come indicato nella Fig.5-7 con le fascette F.</li> <li>- Collegare il tubo L=1.380 mm E come indicato nella Fig.5-8 con le fascette F.</li> </ul> <p><b>⚠ ATTENZIONE! – Non utilizzare la pompa booster per distribuire prodotti in polvere. Potrebbe danneggiarsi gravemente.</b></p>	<p>The booster pump guarantees a steady rate of flow even with the tube angled upwards or downwards (Fig. 1).</p> <p>Booster pump kit p/n 365200273R (OPTIONAL) (Fig.2):</p> <ol style="list-style-type: none"> <li>1) Booster pump</li> <li>2) Coupling</li> <li>3) Fitting</li> <li>4) 2 hoses L=320 mm – 1 hose L=1380 mm</li> <li>5) 6 clips</li> </ol> <p><b>ASSEMBLY</b></p> <ul style="list-style-type: none"> <li>- Detach the hose connecting the liquids tank (unscrew fitting) to the liquids cock (remove clip) (Fig.3).</li> <li>- Remove the backpack cushion.</li> <li>- Fit the coupling to the hexagonal socket in the grille and attach the booster pump (Fig.4). Note: match the slotted profile in the socket of the grille to that of the pump (Fig. 4). Secure the pump with the three screws (A, Fig.5).</li> <li>- Screw the fitting (B, Fig.6) into its socket.</li> <li>- Connect the 2 short hoses (L=320 mm) C and D with the clips F, as indicated in Fig.5-7.</li> <li>- Connect the long hose (L=1380 mm) E with the clips F, as indicated in Fig.5-8.</li> </ul> <p><b>⚠ WARNING! – Do not use the booster pump for dusting. Serious damage could be caused.</b></p>	<p>La pompe booster garantit un débit constant même lorsque le tuyau de diffusion est incliné vers le haut ou vers le bas (Fig. 1).</p> <p>Kit pour pompe booster réf. 365200273R (OPTION) (Fig.2):</p> <ol style="list-style-type: none"> <li>1) Pompe booster</li> <li>2) Joint</li> <li>3) Raccord</li> <li>4) 2 tubes L=320 mm – 1 tube L=1 380 mm</li> <li>5) 6 colliers</li> </ol> <p><b>MONTAGE</b></p> <ul style="list-style-type: none"> <li>- Démonter le tube qui relie le réservoir à liquides (dévisser le raccord) au robinet (ôter le collier) (Fig.3).</li> <li>- Ôter le coussin du sac.</li> <li>- Monter le joint dans le siège hexagonal de la grille et installer la pompe booster (Fig.4.) NB : faire correspondre le siège en bas de la partie concave de la grille avec celui de la pompe (Fig. 4). Fixer la pompe à l'aide des trois vis (A, Fig.5).</li> <li>- Visser le raccord (B, Fig.6) dans son logement.</li> <li>- Relier les 2 tubes L=320 mm C et D comme le montre la Fig.5-7 avec les colliers F.</li> <li>- Relier le tube L=1 380 mm E comme le montre la Fig.5-8 avec les colliers F.</li> </ul> <p><b>⚠ ATTENTION! – Ne pas utiliser la pompe booster pour distribuer des produits en poudre. Ceci pourrait l'endommager sérieusement.</b></p>



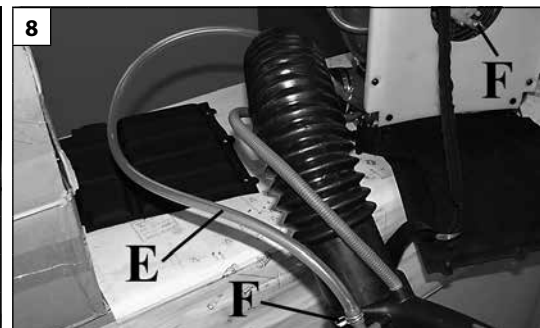
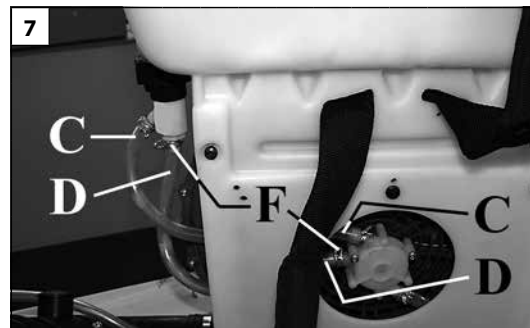
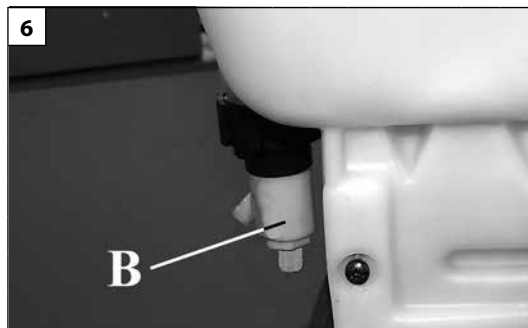
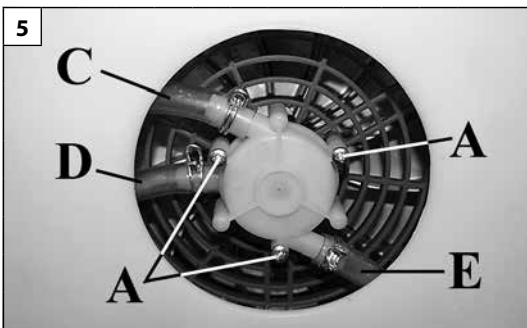

Deutsch	Español	Slovensky
<p><b>MONTAGE DES BAUSATZES DER BOOSTERPUMPE</b></p>	<p><b>MONTAJE DEL KIT DE LA BOMBA BOOSTER</b></p>	<p><b>MONTÁŽ SÚPRAVY ČERPADLA BOOSTER</b></p>
<p>Die Pumpe Booter garantiert eine konstante Förderleistung, auch wenn das Strahlrohr nach oben oder nach unten geneigt ist (Abb. 1).</p> <p>Bausatz für Boosterpumpe Art.Nr. 365200273R (OPTIONAL) (Abb.2):</p> <ol style="list-style-type: none"> <li>1) Boosterpumpe</li> <li>2) Kupplung</li> <li>3) Verbindungsstück</li> <li>4) 2 Rohre L=320 mm – 1 Rohr L=1.380 mm</li> <li>5) 6 Rohrschellen</li> </ol> <p><b>MONTAGE</b></p> <ul style="list-style-type: none"> <li>- Das Verbindungsrohr zwischen Flüssigkeitstank (Verbindungsstück aufschrauben) und Flüssigkeitshahn ausbauen (Rohrschelle entfernen) (Abb.3).</li> <li>- Die Polsterung des Tragegestells entfernen.</li> <li>- Die Kupplung in der sechseckigen Aufnahme des Gitters montieren und anschließend die Boosterpumpe einsetzen (Abb.4). Hinweis: Die untere Aufnahme mit der Aushöhlung des Gitters mit jener der Pumpe in Übereinstimmung bringen (Abb. 4). Die Pumpe mit den drei Schrauben befestigen (A, Abb.5).</li> <li>- Das Verbindungsstück (B, Abb.6) in seinem Sitz festschrauben.</li> <li>- Die 2 Rohre L=320 mm C und D wie auf Abb.5-7 dargestellt mit den Rohrschellen F verbinden.</li> <li>- Das Rohr L=1.380 mm E wie auf Abb.5-8 dargestellt mit den Rohrschellen F verbinden.</li> </ul> <p><b>⚠ ACHTUNG! – Die Pumpe Booster nicht für die Verteilung pulverförmiger Produkte benutzen. Sie könnte dadurch ernsthaft beschädigt werden.</b></p>	<p>La bomba booster garantiza un caudal constante, independientemente de que el tubo de salida esté hacia arriba o hacia abajo (Fig. 1).</p> <p>Kit para bomba booster cód. 365200273R (OPCIONAL) (Fig.2):</p> <ol style="list-style-type: none"> <li>1) Bomba booster</li> <li>2) Junta</li> <li>3) Empalme</li> <li>4) 2 tubos L=320 mm – 1 tubo L=1.380 mm</li> <li>5) 6 abrazaderas</li> </ol> <p><b>MONTAJE</b></p> <ul style="list-style-type: none"> <li>- Desmontar el tubo que conecta el depósito de líquidos (desenroscar el empalme) al grifo (quitar la abrazadera) (Fig.3).</li> <li>- Quitar el cojín de la mochila.</li> <li>- Montar la junta en el alojamiento hexagonal de la rejilla y montar la bomba booster (Fig.4). NOTA: hacer coincidir el alojamiento inferior ranurado de la rejilla con el de la bomba (Fig. 4). Fijar la bomba con los tres tornillos (A, Fig.5).</li> <li>- Enroscar el empalme (B, Fig.6) en su alojamiento.</li> <li>- Conectar los 2 tubos L=320 mm C y D como se indica en la Fig.5-7 con las abrazaderas F.</li> <li>- Conectar el tubo L=1.380 mm E como se indica en la Fig.5-8 con las abrazaderas F.</li> </ul> <p><b>⚠ ATENCIÓN - No utilice la bomba booster para aplicar productos en polvo. Podría dañarse seriamente.</b></p>	<p>Čerpadlo booster zaručuje stály prietok, aj keď je striekacia hadica naklonená smerom hore alebo smerom dolu (Obr.1).</p> <p>Súprava pre čerpadlo booster kód 365200273R (DOPLNKOVÁ) (Obr.2):</p> <ol style="list-style-type: none"> <li>1) Čerpadlo booster</li> <li>2) Prípoj</li> <li>3) Spojka</li> <li>4) 2 rúrky L=320 mm – 1 rúrka L=1.380 mm</li> <li>5) 6 svoriek</li> </ol> <p><b>MONTÁŽ</b></p> <ul style="list-style-type: none"> <li>- Odmontujte rúrku, ktorá spája nádržku na kvapaliny (odskrutkujte spojku) a kvapalinový kohútik (odstráňte svorku) (obr.3).</li> <li>- Odstráňte vankúšik vreca.</li> <li>- Namontujte prípoj do hexagonálneho sedla na mriežke a potom vsuňte čerpadlo booster (obr.4). Pozn: dávajte pozor, aby sa prekryval spodok sedla na mriežke so sedlom na čerpadle (obr. 4). Čerpadlo upevnite troma skrutkami (A, obr.5).</li> <li>- Zaskrutkujte spojku (B, obr.6) na miesto.</li> <li>- Spojte 2 rúrky L=320 mm C a D podľa obr. 5-7 svorkami F.</li> <li>- Spojte rúrku L=1.380 mm E ako je uvedené na obr. 5-8 svorkami F.</li> </ul> <p><b>⚠ POZOR! - Čerpadlo booster nepoužívajte na rozprašovanie práškových prípravkov. Mohlo by sa vážne poškodiť.</b></p>

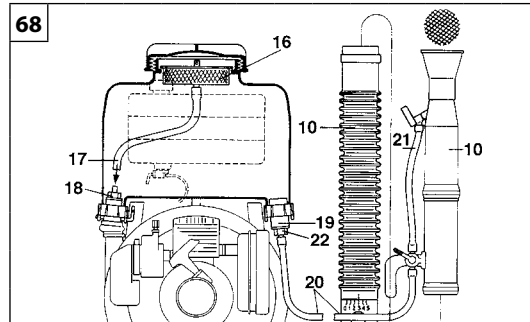
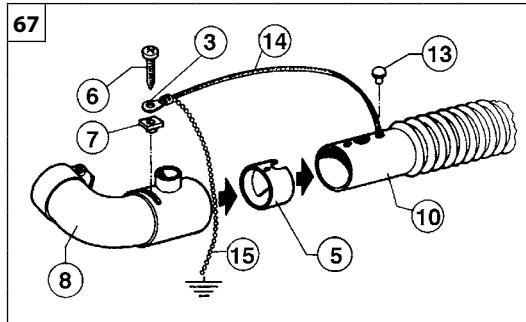
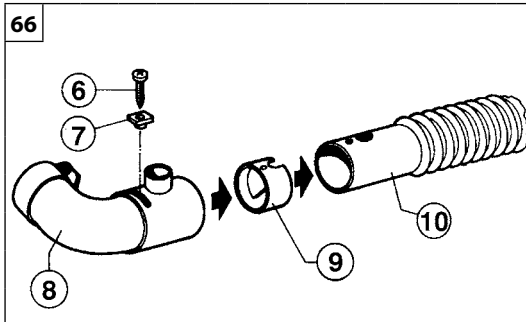
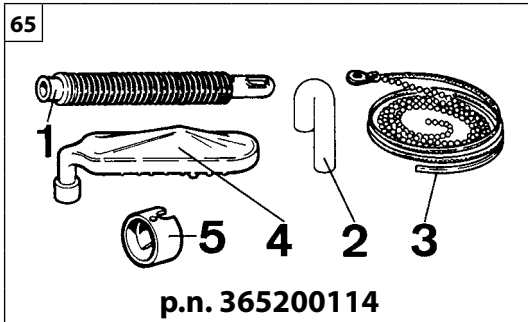

Italiano	English	Français
<p align="center"><b>PREPARAZIONE DELLA MACCHINA PER LA DISTRIBUZIONE DI PRODOTTI IN POLVERE</b></p>	<p align="center"><b>ADAPTING THE MACHINE FOR DUSTING OPERATION</b></p>	<p align="center"><b>PREPARATION DE LA MACHINE POUR LA DISTRIBUZIONE DE PRODUITS EN POUDRE</b></p>
<p><b>Kit per distribuzione polveri OPZIONALE (Fig.65):</b></p> <ol style="list-style-type: none"> <li>1) Tubo flessibile</li> <li>2) Dosatore</li> <li>3) Cavo in rame completo di catenella</li> <li>4) Dispositivo agitatore polveri</li> <li>5) Manicotto con deflettore</li> </ol> <p><b>FIG. 66 - 67</b></p> <ul style="list-style-type: none"> <li>- Svitare la vite (6), togliere il distanziale (7) e sfilare il tubo di lancio (10) dal manicotto (8).</li> <li>- Togliere il manicotto (9) all'interno del tubo di lancio (10) e sostituirlo con il manicotto (5) con deflettore (inserire il manicotto 5 dal lato indicato in figura).</li> <li>- Rimontare il tubo di lancio (10), il distanziale (7), la catenella completa (3) e la vite (6). Verificare che il tubo di lancio (10) possa ruotare per permettere il dosaggio delle polveri in uscita, se bloccato allentare la vite (6).</li> <li>- Togliere dal tubo di lancio (10) il tappo (13), ed inserire nell'apposito foro il cavo in rame (14). Lasciare la catenella (15) libera di toccare il terreno.</li> </ul> <p><b>FIG. 68 - 69</b></p> <ul style="list-style-type: none"> <li>- Togliere dal serbatoio il filtro (16), il tubo (17) e il raccordo (18).</li> <li>- Inserire il dispositivo agitatore polveri (4) e dosatore (2).</li> <li>- Togliere dal raccordo (19) il tubo trasparente (20-21) e la riduzione (22); inserirvi il tubo flessibile (1), l'altra estremità va inserita nel tubo (10) dopo aver tolto il tappo di chiusura (13).</li> <li>- L'uscita delle polveri viene regolata tramite la rotazione del tubo (10) con riferimento alle diverse posizioni (12) riportate vicino al tappo (13).</li> </ul> <p><b>⚠ ATTENZIONE! – È di fondamentale importanza utilizzare sempre la catenella di rame (3, Fig. 65). Il mancato utilizzo può causare la combustione delle polveri più infiammabili (zolfo, ecc.) a causa delle scariche elettrostatiche.</b></p> <p><b>⚠ ATTENZIONE! – Non utilizzare la pompa booster per distribuire prodotti in polvere. Potrebbe danneggiarsi gravemente.</b></p>	<p><b>OPTIONAL dusting kit (Fig. 65):</b></p> <ol style="list-style-type: none"> <li>1) Flexible plastic pipe</li> <li>2) Flow meter</li> <li>3) Copper cable with the chain</li> <li>4) Agitator pipe</li> <li>5) Deflector sleeve</li> </ol> <p><b>FIG. 66 - 67</b></p> <ul style="list-style-type: none"> <li>- Remove screw (6), spacer (7) and withdraw blower tube (10) from the elbow sleeve (8).</li> <li>- Remove elbow sleeve (9) from inside the blower tube (10) and replace it with deflector sleeve (5). (Insert deflector 5 as indicated in the drawing).</li> <li>- Reassemble blower tube (10), spacer (7), small chain (3) and screw (6). Check that blower tube (10) can rotate, allowing metering of the powder blown: if it does not rotate, loosen the screw (6).</li> <li>- Remove from the blower tube (10) the plastic tap (13) and insert into the hole the copper cable (14), leaving the chain (15) free to touch the ground.</li> </ul> <p><b>FIG. 68 - 69</b></p> <ul style="list-style-type: none"> <li>- Take out from the chemical tank the filter screen (16), the pressure pipe (17) and the nipple (18).</li> <li>- Connect agitator pipe (4) and the flow meter (2).</li> <li>- Disconnect from unions (19) the liquid pipe (20-21) and the nipple (22); fit the flexible plastic pipe (1), the other end is fitted to the blower tube (10), after removing the cap (13).</li> <li>- Regulation of powder is done by rotating the blower tube (10), referring to the positions (12), near the cap (13).</li> </ul> <p><b>⚠ WARNING! – It is particularly important always to use the copper chain (3, Fig. 65). Failure to fit the chain could result in combustion of the more inflammable dust particles (sulphur, etc.) caused by electrostatic discharges.</b></p> <p><b>⚠ WARNING! – Do not use the booster pump for dusting. Serious damage could be caused.</b></p>	<p><b>Kit de distribution des produits en poudre - EN OPTION (Fig.65):</b></p> <ol style="list-style-type: none"> <li>1) Tuyau flexible</li> <li>2) Doseur</li> <li>3) Cable en cuivre avec petite chaîne</li> <li>4) Tuyau agitateur</li> <li>5) Manchon avec déflecteur</li> </ol> <p><b>FIG. 66 - 67</b></p> <ul style="list-style-type: none"> <li>- Enlever la vis (6) et la rondelle (7), retirer le tuyau de diffusion (10) du manchon (8).</li> <li>- Oter le manchon (9) à l'intérieur du tuyau de diffusion (10) et le remplacer avec le manchon (5) avec déflecteur (monter le manchon 5 du côté indiqué dans la figure).</li> <li>- Monter le tuyau de diffusion (10), la rondelle (7), la petite chaîne complète (3) et la vis (6). Vérifier que le tuyau de diffusion (10) puisse tourner pour permettre le dosage des poudres en sortie (s'il résulte bloqué, dévisser la vis 6).</li> <li>- Enlever du tuyau de diffusion (10) le bouchon (13) et introduire dans le trou le câble en cuivre (14). Laisser la petite chaîne (15) libre de toucher la terre.</li> </ul> <p><b>FIG. 68 - 69</b></p> <ul style="list-style-type: none"> <li>- Enlever le filtre (16) du réservoir, le tuyau (17) et le raccord (18).</li> <li>- Brancher le tuyau agitateur (4) et doseur (2).</li> <li>- Enlever du raccord (19), le tuyau transparent (20-21), la réduction (22), y introduire le tuyau flexible (1), l'autre extrémité doit être intruée dans le tuyau (10) après avoir enlevé le bouchon de fermeture (13).</li> <li>- La sortie des poudres est réglée par la rotation du tuyau (10) avec références aux différentes positions (12) reportées près du bouchon (13).</li> </ul> <p><b>⚠ ATTENTION ! – Il est absolument essentiel de toujours utiliser la chaînette en cuivre (3, Fig. 65). Le fait de ne pas l'utiliser risque de provoquer la combustion des poudres les plus inflammables (soufre, etc.) à cause des décharges électrostatiques.</b></p> <p><b>⚠ ATTENTION! – Ne pas utiliser la pompe booster pour distribuer des produits en poudre. Ceci pourrait l'endommager sérieusement.</b></p>

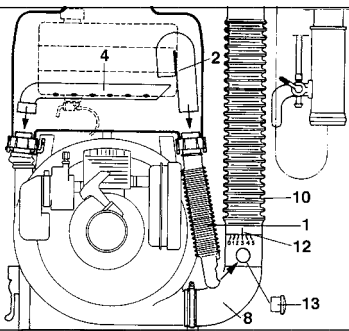

## Deutsch

### VORBEREITUNG DER MASCHINE FÜR DIE ZERSTÄUBUNG VON PULVERPRODUKTEN

#### OPTIONALER Bausatz für Pulververteilung (Abb.65):

- 1) Schlauch einführen
- 2) Regler
- 3) Kupferdraht und Kette
- 4) Mischrohr
- 5) Stelle die Buchse

#### ABB. 66 - 67

- Schraube (6) abschrauben, Distanzhalter (7) entfernen und Sprührohr (10) aus der Bogenstütze (8) herausziehen.
- Buchse (9) aus dem Sprührohr (10) herausnehmen und an deren Stelle die Buchse (5) mit Leitblech einsetzen (Buchse 5 wie in der Zeichnung gezeigt einsetzen).
- Sprührohr (10), Distanzhalter (7), die ganze Kette (3) und Schraube (6) wiedereinbauen. Sicherstellen, daß das Förderrohr (10) frei drehen kann, um die Dosierung der austretenden Pulvermittel zu gewährleisten. Sollte das Rohr festsitzen, Schraube (6) lockern.
- Stopfen (13) vom Sprührohr (10) entfernen und den Kupferdraht (14) in die Bohrung einführen. Die Kette (15) freilassen, damit sie Bodenberührung hat.

#### ABB. 68 - 69

- Den Filter (16), das Rohr (17) und den Anschlußstutzen (18) vom Tank entfernen.
- Mischrohr (4) und Regler (2) einsetzen.
- Das durchsichtige Rohr (20-21) und die Reduktion (22) vom Anschlußteil (19) entfernen: Schlauch (1) einführen; das andere Ende muß in das Rohr (10) eingeführt werden, nachdem der Verschlußdeckel (13) abgenommen worden ist.
- Die Pulvermittel werden durch Drehen des Rohres (10) dosiert; dabei können die Fördermengen anhand der Skala (12) beim Stopfen (13) eingestellt werden.

**⚠ ACHTUNG!** – Es ist extrem wichtig, auf jeden Fall immer die Kupferkette (3, Abb. 65) zu benutzen. Durch Nichtbenutzung kann die Entzündung der entzündlichsten Pulver (Schwefel, usw.) aufgrund elektrostatischer Entladungen verursacht werden.

**⚠ ACHTUNG!** – Die Pumpe Booster nicht für die Verteilung pulverförmiger Produkte benutzen. Sie könnte dadurch ernsthaft beschädigt werden.

## Español

### PREPARACION DE LA MAQUINA PARA LA DISTRIBUCION DE LOS PRODUCTOS EN POLVO

#### Kit para aplicación de polvos, OPCIONAL (Fig. 65):

- 1) Tubo flexible
- 2) Dosador
- 3) Cable de cobre con cadenilla
- 4) Dispositivo agitador de los polvos
- 5) Buje reductor

#### FIG. 66 - 67

- Destornillar el tornillo (6), quitar el separador (7) y el tubo difusor (10) de la curva de empalme (8).
- Quitar el buje (9) que se encuentra en el interior del tubo difusor (10) y reemplazarlo con el buje reductor (5) que deberá estar montado por el lado indicado en la figura (5).
- Volver a montar el tubo difusor (10), el separador (7) la cadenilla (3) y el tornillo (6). Controlar que el tubo difusor (10) pueda girar libremente para permitir el dosaje de los polvos a la salida. Si estuviera bloqueado, aflojar el tornillo (6).
- Quitar el tapón (13) que se encuentra en el tubo difusor (10) y montar en el oportuno agujero el cable de cobre (14). Dejar la cadenilla (15) libre y en contacto con el terreno.

#### FIG. 68 - 69

- Quitar del depósito el filtro (16), el tubo (17) y el empalme (18).
- Colocar el dispositivo agitador de los polvos (4) y el dosador (2).
- Quitar del empalme (19), el tubo transparente (20-21) y la reducción (22); conectar el tubo flexible (1), la otra extremidad va conectada en el tubo (10), después de haber quitado el tapón de cierre (13).
- La cantidad de polvos a la salida, se regula con la rotación del tubo difusor (10) tomando como referencia las diferentes posiciones (12) señaladas cerca del tapón (13).

**⚠ ¡ATENCIÓN!** – Es de fundamental importancia utilizar siempre la cadena de cobre (3, Fig. 65). La ausencia de este elemento puede causar la combustión de los polvos más inflamables (azufre, etc.) a causa de las descargas electrostáticas.

**⚠ ATENCIÓN** - No utilice la bomba booster para aplicar productos en polvo. Podría dañarse seriamente.

## Slovensky

### PRÍPRAVA STROJA NA ROZPRAŠOVANIE PRÁŠKOVÝCH PRÍPRAVKOV

#### DOPLNKOVÁ súprava na rozprašovanie práškových prípravkov (Obr. 65):

- 1) Ohybná rúrka
- 2) Dávkovač
- 3) Medená rúrka s retiazkou
- 4) Premiešavač práškov
- 5) Objímka s odchylovačom

#### OBR. 66 – 67

- Odskrutkujte skrutku (6), vyberte vymedzovač (7) a vytiahnite striekaciu rúrku (10) z objímky (8).
- Vyberte objímku (9) vnútri striekacej rúrky (10) a vymeňte ju za objímku (5) s odchylovačom (vsuňte objímku 5 zo strany označenej na obrázku).
- Opäť namontujte striekaciu rúrku (10), vymedzovač (7), celú retiazku (3) a skrutku (6). Overte si, či sa striekacia rúrka (10) môže otáčať, aby sa umožnilo dávkovanie vychádzajúcich práškov, ak je zablokovaná, uvoľnite skrutku (6).
- Zo striekacej rúrky (10) snímte uzáver (13) a vsuňte do príslušného otvoru medený káblík (14). Nechajte, aby sa retiazka (15) voľne dotýkala zeme.

#### OBR. 68 – 69

- Z nádrže vyberte filter (16), rúrku (17) a spojku (18).
- Vsúňte zariadenie na natriasanie práškov (4) a dávkovač (2).
- Zo spojky (19) vyberte priehľadnú rúrku (20-21) a redukciu (22); vsuňte tam ohybnú rúrku (1), druhý koniec treba vsunúť do rúrky (10) po vybratí uzatváracieho viečka (13).
- Výstup práškov sa reguluje pomocou otáčania rúrky (10), pričom sa berie ohľad na rôzne polohy (12) naznačené v blízkosti viečka (13).

**⚠ POZOR!** – Je veľmi dôležité, aby ste vždy používali medenú retiazku (3, obr. 65). Ak ju nepoužijete, môže to spôsobiť vzplanutie horľavejších práškových prípravkov (síry a pod.) následkom elektrostatickej elektriny.

**⚠ POZOR!** - Čerpadlo booster nepoužívajte na rozprašovanie práškových prípravkov. Mohlo by sa vážne poškodiť.

**I** DATI TECNICI  
**GB** TECHNICAL DATA

**F** DONNEES TECHNIQUES  
**D** TECHNISCHE ANGABEN

**E** DATOS TECNICOS  
**SK** TECHNICKÉ ÚDAJE

Cilindrata - Displacement - Cylindrée - Hubraum - Cilindrada - Objem valcov	cm <sup>3</sup>	72.4 (MB 80)	72.4 (MB 800)
Motore - Engine - Moteur - Motor - Motor - Motor		<b>2 tempi - stroke - temps - takt - dvojtaktový - EMAK</b>	
Potenza - Power - Puissance - Leistung - Potencia - Výkon	kW	<b>3.7 (SAE) - 2.6 (DIN)</b>	<b>3.7 (SAE) - 2.6 (DIN)</b>
Nr. giri max motore - Max. rpm - Nombre de tours/min du moteur à plein régime - Maximale Drehzahl/Minute - N° giros/min. máximo - Počet otáčok motora pri plnom výkone	min <sup>-1</sup>	<b>6000</b>	
Nr. giri minimo - Min. rpm - Nombre de tours/min au ralenti - Minimale Drehzahl/Minute - N. giros/min. mínimo - Minimálne otáčky	min <sup>-1</sup>	<b>2700</b>	
Capacità serbatoio - Fuel tank capacity - Capacité du réservoir - Kraftstofftank-Inhalt - Capacidad depósito - Objem nádrže	cm <sup>3</sup>	<b>1700 (1.7 ℓ)</b>	
Accensione elettronica - Electronic ignition - Allumage électronique - Elektronische Zündung - Encendido electrónico - Elektronické zapalovanie		<b>Si - Yes - Oui - Ja - Sim</b>	
Sistema antivibrante - Système antivibration - Antivibration system - Schwingungsdämpfung - Sistema antivibratorio - Antivibračný systém		<b>Si - Yes - Oui - Ja - Sim</b>	

**I CARATTERISTICHE****GB SPECIFICATIONS****F CHARACTERISTIQUES****D EIGENSCHAFTEN****E CARACTERISTICAS****SK CHARAKTERISTIKY**

		<b>MB 80 - MB 800</b>	
GITTATA ORIZZONTALE LIQUIDI - PORTÉE HORIZONTALE DES LIQUIDES - MAX. HORIZONTAL LIQUID RANGE - HORIZONTAL REICHWEITE FLÜSSIGKEITEN - ALCANCE HORIZONTAL DEL LIQUIDO - DOSAH PRI VODOROVNOM STRIEKANÍ KVAPALÍN	m	<b>12 ÷ 14</b>	
GITTATA VERTICALE LIQUIDI - PORTÉE VERTICALE DES LIQUIDES - MAX. VERTICAL LIQUID RANGE - VERTIKALE REICHWEITE FLÜSSIGKEITEN - ALCANCE VERTICAL DEL LIQUIDO - DOSAH PRI VERTIKÁLNOM STRIEKANÍ KVAPALÍN	m	<b>10 ÷ 12</b>	
GITTATA ORIZZONTALE POLVERI - PORTÉE HORIZONTALE DES POUDES - MAX. HORIZONTAL DUST RANGE - HORIZONTAL REICHWEITE PULVER - ALCANCE HORIZONTAL DEL POLVO - DOSAH PRI VODOROVNOM STRIEKANÍ PRÁŠKOV	m	<b>14 ÷ 15</b>	
GITTATA VERTICALE POLVERI - PORTÉE VERTICALE DES POUDES - MAX. VERTICAL DUST RANGE - VERTIKALE REICHWEITE PULVER - ALCANCE VERTICAL DEL POLVO - DOSAH PRI VERTIKÁLNOM STRIEKANÍ PRÁŠKOV	m	<b>11 ÷ 13</b>	
CAPACITÀ SERBATOIO PRINCIPALE - MAIN TANK CAPACITY - CAPACITÉ DU RESERVOIR PRINCIPAL - HAUPTTANKHALT - CAPACIDAD DEL DEPOSITO PRINCIPAL - OBJEM HLAVNEJ NÁDRŽE	cm <sup>3</sup>	<b>14000 (14 ℓ)</b>	
PESO - WEIGHT - POIDS - GEWICHT - PESO - HMOTNOST'	kg	<b>12.5</b>	
DIMENSIONI - DIMENSIONS - DIMENSIONS - ABMESSUNGEN - DIMENSIONES - ROZMERY	mm	<b>440 x 290 x 670</b>	
PORTATA POLVERI - DUST DISCHARGE - DEBIT DE POUDES - PULVERMENGE - CAUDAL DE POLVO - PRIETOK PRÁŠKU	kg/min	<b>0.5 ÷ 3</b>	
PORTATA D'ARIA DELLA VENTOLA - AIR VOLUME OF BLOWER - DEBIT D'AIR A LA SORTIE - AUSGANGSLUFT - CAUDAL DE AIRE DEL VENTILADOR - PRIETOK VZDUCHU VENTILÁTORA	m <sup>3</sup> /min	<b>16</b>	
PORTATA LIQUIDI - LIQUID DISCHARGE - DEBIT DE LIQUIDES - FLÜSSIGKEITSMENGE - CAUDAL DE LIQUIDO - PRIETOK KVAPALÍN	ℓ/min	<b>0.05 ÷ 0.13 (ULV)</b>	<b>0.5 ÷ 3</b>
MASSIMA VELOCITÀ DELL'ARIA - MAXIMUM AIR SPEED - VITESSE MAXIMALE DE L'AIR - MAX. LUFTGESCHWINDIGKEIT - VELOCIDAD MÁXIMA DEL AIRE - MAXIMÁLNA RÝCHLOSŤ VZDUCHU	m/s	<b>120</b>	

<b>I</b> DATI TECNICI <b>GB</b> TECHNICAL DATA	<b>F</b> DONNEES TECHNIQUES <b>D</b> TECHNISCHE ANGABEN	<b>E</b> DATOS TECNICOS <b>SK</b> TECHNICKÉ ÚDAJE
---	--	--

			MB 80 - MB 800	
PRESSIONE ACUSTICA - PRESSURE LEVEL - PRESSION ACOUSTIQUE - SCHALLDRUCK - PRESIÓN ACUSTICA - AKUSTICKÁ HLADINA HLUKU	<b>dB (A)</b>	EN 22868	<b>95.7</b>	*
INCERTEZZA - UNCERTAINTY - INCERTITUDE - UNSICHERHEIT - INCERTIDUMBRE - NEISTOTA	<b>dB (A)</b>		<b>3.3</b>	
LIVELLO DI POTENZA ACUSTICA MISURATO - MEASURED SOUND POWER LEVEL - NIVEAU DE PUISSANCE ACOUSTIQUE MESURÉ - SCHALLLEISTUNGSPEGEL GEMESSEN - NIVEL DE POTENCIA ACÚSTICA MEDIDO - NAMERANÁ ÚROVEŇ ZVUKOVÉHO VÝKONU	<b>dB (A)</b>	2000/14/EC EN 22868 EN ISO 3744	<b>109.6</b>	
INCERTEZZA - UNCERTAINTY - INCERTITUDE - UNSICHERHEIT - INCERTIDUMBRE - NEISTOTA	<b>dB (A)</b>		<b>5.0</b>	
LIVELLO POTENZA ACUSTICA GARANTITA - GUARANTEED SOUND POWER LEVEL - NIVEAU PUISSANCE ACOUSTIQUE ASSURÉ - GARANTIERTER AKUSTISCHER SCHALLEISTUNGSPEGEL - NIVEL POTENCIA ACÚSTICA GARANTIZADO - ZARUČENÁ AKUSTICKÁ HLADINA	<b>dB (A)</b>	2000/14/EC EN 22868 EN ISO 3744	<b>114.6</b>	
LIVELLO DI VIBRAZIONE - VIBRATION LEVEL - NIVEAU DE VIBRATION - VIBRATIONSPGEL - NIVEL DE VIBRACION - ÚROVEŇ VIBRÁCIÍ	<b>m/s<sup>2</sup></b>	EN 22867 EN 12096	<b>&lt; 2.5</b>	*
INCERTEZZA - UNCERTAINTY - INCERTITUDE - UNSICHERHEIT - INCERTIDUMBRE - NEISTOTA	<b>m/s<sup>2</sup></b>	EN 12096	<b>0.25</b>	

\*

**I** - VALORI MEDI PONDERATI (1/7 MINIMO, 6/7 PIENO CARICO)  
**GB** - WEIGHTED AVERAGE VALUES (1/7 MINIMUM RPM, 6/7 AT FULL LOAD)  
**F** - VALEURS MOYENNES POUNDÉRÉS (1/7 AU RALENTI, 6/7 PLEINE CHARGE)

**D** - MITTELWERTE (1/7 LEERLAUF, 6/7 VOLL BELADEN)  
**E** - VALORES MEDIOS PONDERADOS (1/7 MÍNIMO, 6/7 PLENA CARGA)  
**SK** - PRIEMERNÉ ŠTATISTICKÉ HODNOTY (1/7 VOĽNOBEH, 6/7 NA PLNÝ VÝKON V REZE).

<b>DICHIARAZIONE DI CONFORMITÀ</b>	<b>DECLARATION OF CONFORMITY</b>	<b>DECLARATION DE CONFORMITÉ</b>	<b>KONFORMITÄTS - ERKLÄRUNG</b>	<b>DECLARACION DE CONFORMIDAD</b>	<b>VYHLÁSENIE O ZHODE</b>
<b>Italiano</b>	<b>English</b>	<b>Français</b>	<b>Deutsch</b>	<b>Español</b>	<b>Slovensky</b>
Il sottoscritto,	The undersigned,	Je soussigné,	Der Unterzeichnende im Namen der,	El abajo firmante,	Dolupodpísaný,
<b>EMAK spa via Fermi, 4 - 42011 Bagnolo in Piano (RE) ITALY</b>					
dichiara sotto la propria responsabilità che la macchina:	declares under its own responsibility that the machine:	déclare sous sa propre responsabilité que la machine:	erklärt auf eigene Verantwortung daß die Maschine:	declara bajo su responsabilidad que la máquina:	Vyhlasuje na svoju výhradnú zodpovednosť, že stroj:
1. Genere: atomizzatore	1. Type: mist blower	1. Catégorie: atomiseur	1. Baurt: sprühgeräte	1. Género: atomizador	1. Typ: rozprašovač
2. Marca: / Tipo:	2. Trademark: / Type:	2. Marque: / Type:	2. Marke: / Typ:	2. Marca: / Tipo:	2. Ochranná známka: / Typ:
<b>OLEO-MAC MB 80<sup>(1)</sup> - MB 800</b>					
3. identificazione di serie	3. serial identification	3. identification de série	3. Serien-Identifizierung	3. identificación de serie	3. Identifikácia série
<b>534 XXX 0001 - 534 XXX 9999 (MB 80) / 533 XXX 0001 - 533 XXX 9999 (MB 800)</b>					
è conforme alle prescrizioni della direttiva	complies with the requirements established by directive	est conforme aux spécifications de la directive	den Bestimmungen des Erlasses	cumple los requisitos de la directiva	Spĺňa požiadavky stanovené smernicou
<b>2006/42/EC - 2014/30/EU - 97/68/EC - 2002/88/EC<sup>(1)</sup> - 2004/26/EC - 2009/127/EC</b>					
è conforme alle disposizioni delle seguenti norme armonizzate:	conforms with the provisions of the following harmonised standards:	est conforme aux recommandations des normes harmonisées suivantes:	ist konform mit den Bestimmungen der folgenden harmonisierten Normen:	cumple las siguientes normas armonizadas:	Spĺňa požiadavky nasledujúcich harmonizovaných noriem:
<b>EN 12100-1 - EN 12100-2 - EN 55012</b>					

Fatto a / Fait à / made at / Aufgesetzt in / Hecho en / Miesto výroby: Bagnolo in piano (RE) Italy - via Fermi, 4  
 Data / Date / Datum / Fecha / Dátum: 20/04/2016

Documentazione Tecnica depositata in Sede Amministrativa. - Direzione Tecnica  
 Technical documentation available by the administrative headquarter. - Technical Department  
 Documentation technique déposée auprès du Siège Administratif. - Direction Technique  
 Am Geschäftssitz hinterlegte technische Dokumentation. - Technische Leitung  
 Documentación técnica depositada en sede administrativa. - Dirección técnica  
 Technická dokumentácia je uložená v administratívnom sídle. - Technická správa

<sup>(1)</sup> Modello conforme solamente alla fase Euro 1  
 Model conforms to Euro 1 standards only  
 Modèle conforme uniquement à la phase Euro 1  
 Modell nur mit Euro 1 Vorschrift konform  
 Modelo conforme sólo a la fase Euro 1  
 Model vyhovuje požiadavkám iba pre prvú fázu Euro 1

 **Emak**<sup>®</sup> s.p.a.  
 Fausto Bellamico - President

## TABELLA DI MANUTENZIONE

Vi preghiamo di notare che i seguenti intervalli di manutenzione si applicano solamente per le normali condizioni di funzionamento. Se il vostro lavoro quotidiano è più gravoso rispetto al normale gli intervalli di manutenzione devono essere ridotti di conseguenza.		Prima di ogni utilizzo	Dopo ogni sosta per il rifornimento	Dopo avere finito il lavoro giornaliero	Settimanalmente	Mensilmente	Se danneggiato o difettoso	Come richiesto
Macchina completa	Ispezionare: perdite, crepe e usura	X	X					
	Pulire			X				
Controlli: interruttore, starter, leva acceleratore e leva fermo acceleratore	Verificare il funzionamento	X	X					
Serbatoio carburante	Ispezionare: perdite, fessure e usura	X	X					
Filtro carburante	Ispezionare e pulire					X		
	Sostituire elemento filtrante						X	Ogni 6 mesi
Tutte le viti e i dadi accessibili (escluse viti carburatore)	Ispezionare	X						
	Riserrare				X			
Filtro aria	Pulire	X						
	Sostituire						X	Ogni 6 mesi
Corda di avviamento - Cinghiao	Ispezionare: danni e usura				X			
	Sostituire						X	
Carburatore	Controllare il minimo	X	X					
Candela	Controllare distanza elettrodi					X		
	Sostituire						X	Ogni 6 mesi
Sistema antivibrante	Ispezionare: danni e usura				X			
	Sostituire da un Riparatore Autorizzato						X	
Guarnizioni	Ispezionare e sostituire se necessario					X		
Serbatoio liquidi	Ispezionare					X		
	Pulire	X						

## MAINTENANCE CHART

Please note that the following maintenance intervals apply for normal operating conditions only. If your daily work requires longer than normal or harsh cutting conditions are present the suggested intervals should be shortened accordingly.		Before Each Use	After Each Refueling Stop	After Finishing Daily Work	Weeely	Monthly	If Damaged or Faulty	As Required
Complete Machine	Inspect (Leaks, Cracks, and Wear)	X	X					
	Clean			X				
Controls (Ignition Switch, Choke Lever, Throttle Trigger, Trigger Interlock)	Check Operation	X	X					
Fuel Tank	Inspect (Leaks, Cracks, and Wear)	X	X					
Fuel Filter	Inspect and clean					X		
	Replace Filter Element						X	Every 6 Months
All Accessible Screws and Nuts (not Adjusting Screws)	Inspect	X						
	Retighten				X			
Air Filter	Clean	X						
	Replace						X	Every 6 Months
Starter Rope - Harness	Inspect (Damage and Wear)				X			
	Replace						X	
Carburetor	Check Idle	X	X					
Spark Plug	Check Electrode Gap					X		
	Replace						X	Every 6 Months
Vibration Mounts	Inspect (Damage and Wear)				X			
	Replace by Dealer						X	
Gaskets	Inspect and replace if necessary					X		
Liquid tank	Inspect					X		
	Clean	X						



## TABLEAU D'ENTRETIEN

Veillez noter que les intervalles d'entretien suivants s'appliquent exclusivement à une utilisation en conditions normales. Si le travail quotidien s'avère plus contraignant que prévu, réduire en conséquence les intervalles d'entretien.		Avant d'utiliser l'outil	Après chaque arrêt pour le ravitaillement	Après une journée de travail	Une fois par semaine	Une fois par mois	Si l'outil est endommagé ou défectueux	Comme prévu
Outil complet	Inspection : fuites, craquelures et niveau d'usure	X	X					
	Nettoyer			X				
Contrôles : interrupteur, starter, levier d'accélérateur et levier de blocage d'accélérateur	Vérifier le fonctionnement	X	X					
Réservoir à carburant	Inspection : fuites, craquelures et niveau d'usure	X	X					
Filtre à carburant	Vérifier et nettoyer					X		
	Remplacer l'élément filtrant						X	Tous les 6 mois
Toutes les vis et les écrous accessibles (sauf vis du carburateur)	Inspection	X						
	Resserrer				X			
Filtre de l'air	Nettoyer	X						
	Remplacer						X	Tous les 6 mois
Cordon de démarrage - Sangle	Inspection : dommages et niveau d'usure				X			
	Remplacer						X	
Carburateur	Contrôler le ralenti	X	X					
Bougie	Contrôler distance électrodes					X		
	Remplacer						X	Tous les 6 mois
Système antivibrations	Inspection : dommages et niveau d'usure				X			
	Faire remplacer par un technicien agréé						X	
Joint	Vérifier et remplacer si nécessaire					X		
Réservoir liquides	Inspection					X		
	Nettoyer	X						

## WARTUNGSTABELLE

Bitte beachten Sie, dass die folgenden Wartungsintervalle nur für die normalen Einsatzbedingungen gelten. Wenn Ihre tägliche Arbeit unter schwierigeren Bedingungen als normal durchgeführt wird, müssen die Wartungsintervalle entsprechend verkürzt werden.		Vor jedem Gebrauch	Nach jedem Tanken	Am Ende des Arbeitstages	Wöchentlich	Monatlich	Wenn beschädigt oder defekt	Wie erforderlich
Komplette Maschine	Inspezieren: Leckstellen, Risse und Verschleiß	X	X					
	Reinigen			X				
Kontrollen: Schalter, Starter, Gashebel und Gasregler	Funktionsfähigkeit überprüfen	X	X					
Treibstofftank	Inspezieren: Leckstellen, Spalten und Verschleiß	X	X					
Treibstofffilter	Inspezieren und reinigen					X		
	Filtereinsatz auswechseln						X	Alle 6 Monate
Alle Schrauben und die zugänglichen Muttern (außer den Vergaserschrauben)	Inspezieren	X						
	Festziehen				X			
Luftfilter	Reinigen	X						
	Auswechseln						X	Alle 6 Monate
Starterzug - Schultergurt	Inspezieren: Schäden und Verschleiß				X			
	Auswechseln						X	
Vergaser	Leerlaufdrehzahl kontrollieren	X	X					
Zündkerze	Abstand der Elektroden kontrollieren					X		
	Auswechseln						X	Alle 6 Monate
Antivibrationssystem	Inspezieren: Schäden und Verschleiß				X			
	Durch eine autorisierte Reparaturwerkstatt auswechseln lassen						X	
Dichtungen	Inspezieren und gegebenenfalls auswechseln					X		
Flüssigkeitstank	Inspezieren					X		
	Reinigen	X						

## TABLA DE MANTENIMIENTO

		Antes de cada uso	Después de cada pausa de llenado	Al finalizar la jornada de trabajo	Semanalmente	Mensualmente	En caso de daño o defecto	Según la necesidad
Las siguientes frecuencias de mantenimiento son aplicables sólo en condiciones de funcionamiento normal. Si su trabajo cotidiano es más severo de lo normal, reduzca los intervalos en consecuencia.								
Máquina completa	Inspeccionar: fugas, grietas, desgaste	X	X					
	Limpiar			X				
Controles: interruptor, starter, palanca del acelerador, palanca de bloqueo del acelerador	Verificar el funcionamiento	X	X					
Depósito de combustible	Inspeccionar: fugas, fisuras, desgaste	X	X					
Filtro de combustible	Inspeccionar y limpiar					X		
	Sustituir el elemento filtrante						X	Cada 6 meses
Todos los tornillos y tuercas accesibles (menos los del carburador)	Inspeccionar	X						
	Apretar				X			
Filtro de aire	Limpiar	X						
	Sustituir						X	Cada 6 meses
Cuerda de arranque - Correa	Inspeccionar: daños y desgaste				X			
	Sustituir						X	
Carburador	Controlar el mínimo	X	X					
Bujía	Controlar la distancia de los electrodos					X		
	Sustituir						X	Cada 6 meses
Sistema antivibración	Inspeccionar: daños y desgaste				X			
	Hacer sustituir por un técnico de reparaciones autorizado						X	
Juntas	Inspeccionar y sustituir si es necesario					X		
Depósito de líquidos	Inspeccionar					X		
	Limpiar	X						

## TABUĽKA ÚDRŽBY

		Pred každým použitím	Po každom zastavení kvôli doplneniu paliva	Po ukončení dennej práce	Týždenne	Mesačne	Pri poškodení alebo chybe	Podľa potreby
Upozorňujeme vás, že nasledujúce intervaly údržby sa uplatňujú iba pri bežných podmienkach činnosti. Ak je vaša každodenná práca namáhavejšia vzhľadom na bežné podmienky, treba intervaly údržby primerane skrátiť.								
Celý stroj	Skontrolujte: úniky, prasknutia a opotrebovanie	X	X					
	Vyčistite			X				
Kontroly: vypínač, štartér, plynová páčka a páčka zastavenia plynu	Skontrolujte činnosť	X	X					
Palivová nádrž	Skontrolujte: úniky, praskliny a opotrebovanie	X	X					
Palivový filter	Skontrolujte a vyčistite					X		
	Vymeňte filtrovací prvok						X	Každých 6 mesiacov
Všetky prístupné skrutky a matice (okrem skrutiek karburátora)	Prehľadnite	X						
	Utiahnite				X			
Vzduchový filter	Vyčistite	X						
	Vymeňte						X	Každých 6 mesiacov
Štartovacie lanko - Remenica	Skontrolujte: poškodenia a opotrebovanie				X			
	Vymeňte						X	
Karburátor	Skontrolujte minimum	X	X					
Sviečka	Skontrolujte vzdialenosť elektród					X		
	Vymeňte						X	Každých 6 mesiacov
Antivibračný systém	Skontrolujte: poškodenia a opotrebovanie				X			
	Dajte vymeniť v autorizovanom servise						X	
Tesnenia	Skontrolujte a podľa potreby vymeňte					X		
Nádrž na kvapaliny	Skontrolujte					X		
	Vyčistite	X						

## RISOLUZIONE DEI PROBLEMI



**ATTENZIONE:** fermare sempre l'unità e scollegare la candela prima di effettuare tutte le prove correttive raccomandato nella tabella sottostante, tranne che venga richiesto il funzionamento dell'unità.

Quando si sono verificate tutte le possibili cause e il problema non è risolto, consultare un Centro Assistenza Autorizzato. Se si verifica un problema che non è elencato in questa tabella, consultare un Centro Assistenza Autorizzato.

PROBLEMA	POSSIBILI CAUSE	SOLUZIONE
Il motore non si avvia o si spegne solo dopo pochi secondi dall'avvio. <b>(Assicurarsi che l'interruttore sia in posizione "I")</b>	<ol style="list-style-type: none"> <li>1. Non c'è scintilla.</li> <li>2. Motore ingolfato.</li> </ol>	<ol style="list-style-type: none"> <li>1. Controllare la scintilla della candela. Se non c'è la scintilla, ripetere il test con una candela nuova <b>(BPMR7A)</b>.</li> <li>2. Seguire la procedura di pag.20. Se il motore non si avvia ancora, ripetere la procedura con una candela nuova.</li> </ol>
Il motore parte, ma non accelera correttamente o non funziona correttamente ad alta velocità.	Il carburatore deve essere regolato.	Contattare un Centro Assistenza Autorizzato per regolare il carburatore.
Il motore non raggiunge la piena velocità e / o emette fumo eccessivo.	<ol style="list-style-type: none"> <li>1. Controllare la miscela olio / benzina.</li> <li>2. Filtro aria sporco.</li> <li>3. Il carburatore deve essere regolato.</li> </ol>	<ol style="list-style-type: none"> <li>1. Utilizzare benzina fresca e un olio adeguato per motore 2 tempi.</li> <li>2. Pulire: vedi le istruzioni nel capitolo Manutenzione filtro aria.</li> <li>3. Contattare un Centro Assistenza Autorizzato per regolare il carburatore.</li> </ol>
Il motore si avvia, gira e accelera, ma non tiene il minimo.	Il carburatore deve essere regolato.	Regolare la vite del minimo "T" (Fig.44, pag.32) in senso orario per aumentare la velocità; vedere capitolo Manutenzione carburatore.
Il motore si avvia e gira, ma emette un basso flusso d'aria.	<ol style="list-style-type: none"> <li>1. La griglia della ventola è ostruita.</li> <li>2. La ventola è danneggiata.</li> </ol>	<ol style="list-style-type: none"> <li>1. Pulire la griglia della ventola.</li> <li>2. Contattare un Centro Assistenza Autorizzato.</li> </ol>

## USING TROUBLESHOOTING CHART



**WARNING:** Always stop unit and disconnect spark plug before performing all of the recommended remedies below except remedies that require operation of the unit.

When you have checked all the possible causes listed and you are still experiencing the problem, see your Servicing Dealer. If you are experiencing a problem that is not listed in this chart, see your Servicing Dealer for service.

PROBLEM	POSSIBLE CAUSE	SOLUTION
Engine will not start or will run only a few seconds after starting. <b>(Make sure Ignition switch is in start position "I")</b>	<ol style="list-style-type: none"> <li>1. No spark</li> <li>2. Flooded engine.</li> </ol>	<ol style="list-style-type: none"> <li>1. Watch for spark at spark plug tip. If there is no spark, repeat test with a new spark plug <b>(BPMR7A)</b>.</li> <li>2. Follow procedure page 20 If engine still fails to start, repeat procedure with a new spark plug.</li> </ol>
Engine starts but will not accelerate properly or will not run properly at high speed.	Carburetor requires adjustment.	Contact a Servicing Dealer for carburetor adjustment.
Engine does not reach full speed and / or emits excessive smoke	<ol style="list-style-type: none"> <li>1. Check oil fuel mixture.</li> <li>2. Air filter dirty.</li> <li>3. Carburetor requires adjustment.</li> </ol>	<ol style="list-style-type: none"> <li>1. Use fresh fuel and the correct 2-cycle oil mix.</li> <li>2. Clean per instruction in Maintenance-Air Filter Section.</li> <li>3. Contact a Servicing Dealer for carburetor adjustment.</li> </ol>
Engine starts, runs and accelerates but will not idle.	Carburetor requires adjustment.	Turn idle speed screw "T" (Fig. 44, pag. 32) clockwise to increase idle speed. See Operation-Carburetor Adjustment.
Engine starts and runs, but low air flow	<ol style="list-style-type: none"> <li>1. Fan grid is obstructed.</li> <li>2. Fan damaged.</li> </ol>	<ol style="list-style-type: none"> <li>1. Clean fan grid.</li> <li>2. Contact a servicing dealer.</li> </ol>

## RÉSOLUTION DES PROBLÈMES



**ATTENTION : toujours arrêter l'outil et débrancher la bougie avant d'intervenir selon les indications du tableau ci-dessous, sauf indication contraire.**

Si le problème persiste après avoir vérifié toutes les causes possibles indiquées, contacter un Centre d'Assistance Agréé. En cas de problème non référencé dans ce tableau, contacter un Centre d'Assistance Agréé.

PROBLÈME	CAUSES PROBABLES	SOLUTION
Le moteur ne démarre pas ou s'arrête quelques secondes après le démarrage. <b>(S'assurer que l'interrupteur se trouve sur "I")</b>	<ol style="list-style-type: none"> <li>1. Pas d'étincelle</li> <li>2. Moteur noyé</li> </ol>	<ol style="list-style-type: none"> <li>1. Contrôler l'étincelle de la bougie. S'il n'y a pas d'étincelle, répéter le test avec une bougie neuve <b>(BPMR7A)</b>.</li> <li>2. Suivre la procédure page 20. Si le moteur ne démarre toujours pas, répéter la procédure avec une bougie neuve.</li> </ol>
Le moteur démarre mais n'accélère pas correctement ou ne tourne pas correctement à vitesse élevée.	Régler le carburateur.	Contactez un Centre d'Assistance Agréé pour régler le carburateur.
Le moteur n'atteint pas le régime maxi et / ou dégage trop de fumée.	<ol style="list-style-type: none"> <li>1. Contrôler le mélange huile/ essence.</li> <li>2. Filtre à air encrassé.</li> <li>3. Régler le carburateur.</li> </ol>	<ol style="list-style-type: none"> <li>1. Utiliser de l'essence neuve et une huile pour moteur 2 temps.</li> <li>2. Nettoyer : voir les instructions au chapitre Entretien filtre de l'air.</li> <li>3. Contacter un Centre d'Assistance Agréé pour régler le carburateur.</li> </ol>
Le moteur démarre, tourne et accélère, mais ne tient pas le ralenti.	Régler le carburateur.	Régler la vis du ralenti "T" (Fig.44, page 32) en la tournant dans le sens des aiguilles d'une montre pour augmenter la vitesse ; voir chapitre Entretien carburateur.
Le moteur démarre et tourne mais dégage peu d'air.	<ol style="list-style-type: none"> <li>1. La grille du ventilateur est bouchée.</li> <li>2. Le ventilateur est endommagé.</li> </ol>	<ol style="list-style-type: none"> <li>1. Nettoyer la grille du ventilateur.</li> <li>2. Contacter un Centre d'Assistance Agréé.</li> </ol>

## STÖRUNGSBEHEBUNG



**ACHTUNG: Vor Durchführung aller in der untenstehenden Tabelle empfohlenen Prüfungen das Gerät immer abstellen und die Zündkerze trennen, es sei denn, der Betrieb des Geräts wird ausdrücklich verlangt.**

Wenn alle möglichen Ursachen überprüft wurden, die Störung jedoch nicht behoben werden konnte, wenden Sie sich bitte an eine autorisierte Kundendienststelle. Wenn ein Problem auftritt, das nicht in dieser Tabelle aufgeführt ist, wenden Sie sich bitte an eine autorisierte Kundendienststelle.

PROBLEM	MÖGLICHE URSACHEN	ABHILFE
Der Motor startet nicht oder geht wenige Sekunden nach dem Start wieder aus. <b>(Sicherstellen, dass der Schalter auf "I" steht)</b>	<ol style="list-style-type: none"> <li>1. Kein Zündfunke</li> <li>2. Motor überflutet</li> </ol>	<ol style="list-style-type: none"> <li>1. Zündfunken der Kerze kontrollieren. Wenn kein Zündfunken abgegeben wird, den Test mit einer neuen Kerze wiederholen <b>(BPMR7A)</b>.</li> <li>2. Vorgehen wie auf Seite 21 beschrieben. Wenn der Motor immer noch nicht anspringt, den Vorgang mit einer neuen Zündkerze wiederholen.</li> </ol>
Der Motor springt zwar an, beschleunigt aber nicht korrekt, bzw. funktioniert nicht korrekt mit hoher Drehzahl.	Der Vergaser muss eingestellt werden.	Vergaser bei einer autorisierten Kundendienststelle einstellen lassen.
Der Motor erreicht die Höchstgeschwindigkeit nicht und/oder gibt übermäßig viel Rauch ab.	<ol style="list-style-type: none"> <li>1. Öl-/Benzingemisch kontrollieren.</li> <li>2. Luftfilter verschmutzt.</li> <li>3. Der Vergaser muss eingestellt werden.</li> </ol>	<ol style="list-style-type: none"> <li>1. Frisches Benzin und geeignetes Motor für 2-Takt-Motoren verwenden.</li> <li>2. Reinigen; siehe Anleitungen im Kapitel Wartung des Luftfilters.</li> <li>3. Vergaser bei einer autorisierten Kundendienststelle einstellen lassen.</li> </ol>
Der Motor startet, dreht und beschleunigt, hält aber die Leerlaufdrehzahl nicht.	Der Vergaser muss eingestellt werden.	Die Leerlaufschraube "T" (Abb.44, Seite 32) im Uhrzeigersinn drehen, um die Drehzahl zu erhöhen; siehe Kapitel Wartung des Vergasers.
Der Motor startet und dreht, gibt aber eine geringe Luftströmung ab.	<ol style="list-style-type: none"> <li>1. Das Gitter des Laufrads ist verstopft.</li> <li>2. Das Laufrad ist beschädigt.</li> </ol>	<ol style="list-style-type: none"> <li>1. Das Gitter des Laufrads reinigen.</li> <li>2. Eine autorisierte Kundendienststelle kontaktieren.</li> </ol>

## RESOLUCIÓN DE PROBLEMAS



**ATENCIÓN:** parar la unidad y desconectar la bujía antes de realizar todas las pruebas correctivas recomendadas en la tabla siguiente, a no ser que sea necesario el funcionamiento de la unidad.

Una vez verificadas todas las posibles causas, si el problema no se resuelve, llamar a un Centro de Asistencia Autorizado. Si se observa un problema no listado en esta tabla, llamar a un Centro de Asistencia Autorizado.

PROBLEMA	POSIBLES CAUSAS	SOLUCIÓN
El motor no arranca o se apaga a los pocos segundos del arranque. <b>(Comprobar que el interruptor esté en "I")</b>	1. No hay chispa 2. Motor atascado	1. Controlar la chispa de la bujía. Si no hay chispa, repetir la prueba con una bujía nueva (BPMR7A). 2. Seguir el procedimiento de la pág.21. Si el motor no arranca, repetir el procedimiento con una bujía nueva.
El motor arranca, pero no acelera correctamente o no funciona correctamente a alta velocidad.	Es necesario regular el carburador.	Llamar a un Centro de Asistencia Autorizado para regular el carburador.
El motor no alcanza la máxima velocidad y/o emite demasiado humo.	1. Controlar la mezcla aceite-gasolina. 2. Filtro de aire sucio. 3. Es necesario regular el carburador.	1. Utilizar gasolina fresca y un aceite adecuado para motores de 2 tiempos. 2. Limpiar; leer las instrucciones del capítulo Mantenimiento del filtro de aire. 3. Llamar a un Centro de Asistencia Autorizado para regular el carburador.
El motor arranca, gira y acelera, pero no mantiene el mínimo.	Es necesario regular el carburador.	Regular el tornillo del mínimo "T" (Fig.44, pág.32) en sentido horario para aumentar la velocidad; consultar el capítulo Mantenimiento del carburador.
El motor arranca y gira, pero emite un bajo flujo de aire.	1. La rejilla del ventilador está obstruida. 2. El ventilador está dañado.	1. Limpiar la rejilla del ventilador. 2. Llamar a un Centro de Asistencia Autorizado.

## RIEŠENIE PROBLÉMOV



**POZOR:** jednotku vždy zastavte a odpojte sviečku, až potom urobte všetky nápravné opatrenia podľa tabuľky dolu, samozrejme okrem tých, pri ktorých sa vyžaduje, aby bola jednotka v chode.

Ak sa vám nepodarilo problém odstrániť ani po overení všetkých príčin, obráťte sa na autorizovaný servis. Ak príčina problému nie je uvedená v tejto tabuľke, obráťte sa na autorizovaný servis.

PROBLÉM	MOŽNÉ PRÍČINY	RIEŠENIE
Motor sa nenašartuje alebo zhasne už po niekoľkých sekundách po naštartovaní. <b>(Uistite sa, že je vypínač v polohe "I")</b>	1. Sviečka nevydáva iskru 2. Motor je zahľtený	1. Skontrolujte iskru sviečky. Ak sviečka nevydáva iskru, zopakujte test s novou sviečkou (BPMR7A). 2. Postupujte podľa pokynov na str.21. Ak sa motor ani tak nenašartuje, zopakujte procedúru s novou sviečkou.
Motor sa našartuje, ale nezrýchľuje správne alebo pri vyššej rýchlosti nefunguje správne.	Treba nastaviť karburátor.	Zavolajte autorizovaný servis, aby vám nastavili karburátor.
Motor nedosiahne plnú rýchlosť a / alebo veľmi dymí.	1. Skontrolujte zmes olej / benzín. 2. Špinavý vzduchový filter. 3. Treba nastaviť karburátor	1. Používajte čerstvý benzín a olej pre 2-taktné motory. 2. Vyčistite; pozrite pokyny v kapitole Údržba vzduchového filtra. 3. Zavolajte autorizovaný servis, aby vám nastavili karburátor.
Motor sa našartuje, otáča sa a zrýchľuje, ale pri minime zhasne.	Treba nastaviť karburátor.	Nastavte skrutku minima "T" (Obr.44, str.32) smerom vpravo na dosiahnutie vyššej rýchlosti; pozrite kapitolu Údržba karburátora.
Motor sa našartuje, otáča sa, ale prúd vzduchu je veľmi slabý.	1. Zanesená mriežka ventilátora. 2. Poškodený ventilátor.	1. Vyčistite mriežku ventilátora. 2. Zavolajte autorizovaný servis.

Italiano	English	Français
<p align="center"><b>CERTIFICATO DI GARANZIA</b></p>	<p align="center"><b>WARRANTY CERTIFICATE</b></p>	<p align="center"><b>CERTIFICAT DE GARANTIE</b></p>
<p>Questa macchina è stata concepita e realizzata attraverso le più moderne tecniche produttive. La Ditta costruttrice garantisce i propri prodotti per un periodo di 24 mesi dalla data di acquisto per utilizzo privato e hobbistico. La garanzia è limitata a 12 mesi in caso di uso professionale.</p> <p><b>Condizioni generali di garanzia</b></p> <ol style="list-style-type: none"> <li>La garanzia viene riconosciuta a partire dalla data d'acquisto. La Ditta costruttrice tramite la rete di vendita ed assistenza tecnica sostituisce gratuitamente le parti difettose dovute a materiale, lavorazioni e produzione. La garanzia non toglie all'acquirente i diritti legali previsti dal codice civile contro le conseguenze dei difetti o vizi causati dalla cosa venduta.</li> <li>Il personale tecnico interverrà il più presto possibile nei limiti di tempo concessi da esigenze organizzative.</li> <li><b>Per richiedere l'assistenza in garanzia è necessario esibire al personale autorizzato il sotto riportato certificato di garanzia timbrato dal rivenditore, compilato in tutte le sue parti e corredato di fattura d'acquisto o scontrino fiscalmente obbligatorio comprovante la data d'acquisto.</b></li> <li>La garanzia decade in caso di: <ul style="list-style-type: none"> <li>- Assenza palese di manutenzione,</li> <li>- Utilizzo non corretto del prodotto o manomissioni,</li> <li>- Utilizzo di lubrificanti o combustibili non adatti,</li> <li>- Utilizzo di parti di ricambio o accessori non originali,</li> <li>- Interventi effettuati da personale non autorizzato.</li> </ul> </li> <li>La Ditta costruttrice esclude dalla garanzia i materiali di consumo e le parti soggette ad un normale logorio di funzionamento.</li> <li>La garanzia esclude gli interventi di aggiornamento e miglioramento del prodotto.</li> <li>La garanzia non copre la messa a punto e gli interventi di manutenzione che dovessero occorrere durante il periodo di garanzia.</li> <li>Eventuali danni causati durante il trasporto devono essere immediatamente segnalati al trasportatore pena il decadere della garanzia.</li> <li>Per i motori di altre marche (Briggs &amp; Stratton, Subaru, Honda, Kipor, Lombardini, Kohler, ecc.) montati sulle nostre macchine, vale la garanzia concessa dai costruttori del motore.</li> <li>La garanzia non copre eventuali danni, diretti o indiretti, causati a persone o cose da guasti della macchina o conseguenti alla forzata sospensione prolungata nell'uso della stessa.</li> </ol>	<p>This machine has been designed and manufactured using the most modern techniques. The manufacturer guarantees its products for 24 months from the date of purchase, for private and hobby use. The warranty is limited to 12 months in case of professional use.</p> <p><b>Limited warranty</b></p> <ol style="list-style-type: none"> <li>The warranty period starts on the date of sale. The manufacturer, acting through the sales and technical assistance network, shall replace free of charge any parts proven defective in material, machining or manufacturing. The warranty does not affect the purchaser's rights as established under legislation governing the consequences of defects in the machine.</li> <li>Technical personnel will undertake the necessary repairs in the minimum time possible, compatible with organisational needs.</li> <li><b>To make any claim under the warranty, this certificate of warranty, fully compiled, bearing the dealer's stamp, and accompanied by the invoice or receipt showing the date of purchase, must be displayed to the personnel authorised to approve work.</b></li> <li>The warranty shall be null and void if: <ul style="list-style-type: none"> <li>- the machine has evidently not been serviced correctly,</li> <li>- the machine has been used for improper purposes or has been modified in any way,</li> <li>- unsuitable lubricants and fuels have been used,</li> <li>- non-original spare parts and accessories have been fitted,</li> <li>- work has been done on the machine by unauthorised personnel.</li> </ul> </li> <li>The warranty does not cover consumables or parts subject to normal wear.</li> <li>The warranty does not cover work to update or improve the machine.</li> <li>The warranty does not cover any preparation or servicing work required during the warranty period.</li> <li>Damage incurred during transport must be immediately brought to the attention of the carrier: failure to do so shall render null and void the warranty.</li> <li>Engines of other manufacturers (Briggs &amp; Stratton, Subaru, Honda, Kipor, Lombardini, Kohler, etc.) fitted to our machines are covered by the warranties of the engine manufacturer.</li> <li>The warranty does not cover injury or damage caused directly or indirectly to persons or things by defects in the machine or by periods of extended disuse of the machine resulting from the said defects.</li> </ol>	<p>Cette machine a été conçue et réalisée avec les techniques de production les plus modernes. Le fabricant garantit ses produits pendant une période de 24 mois à compter de la date d'achat, en cas d'usage privé ou d'activités de bricolage. En cas d'usage professionnel, la garantie est limitée à 12 mois.</p> <p><b>Conditions générales de garantie</b></p> <ol style="list-style-type: none"> <li>La garantie est reconnue à compter de la date d'achat. Par le biais de son réseau de vente et d'assistance technique, le fabricant remplace gratuitement les pièces défectueuses dues au matériel, aux usinages et à la production. La garantie n'élimine pas, pour l'acquéreur, les droits légaux prévus par le Code Civil contre les conséquences des défauts ou des anomalies dus à l'objet vendu.</li> <li>Le personnel technique interviendra le plus vite possible dans les délais liés aux exigences organisationnelles.</li> <li><b>Pour demander l'assistance sous garantie, il est nécessaire de présenter au personnel agréé le certificat de garantie joint ci-dessous, qui devra être timbré par le revendeur, rempli intégralement et accompagné de la facture ou du reçu de caisse qui doit obligatoirement être remis pour prouver la date d'achat.</b></li> <li>La garantie perd toute valeur en cas de : <ul style="list-style-type: none"> <li>- Manque évident d'entretien.</li> <li>- Utilisation incorrecte ou transformations non autorisées du produit.</li> <li>- Utilisation de lubrifiants ou de combustibles inappropriés.</li> <li>- Utilisation de pièces de rechange ou d'accessoires non d'origine.</li> <li>- Interventions effectuées par du personnel non autorisé à ce faire.</li> </ul> </li> <li>Le fabricant exclut de la garantie les pièces consommables et celles qui sont soumises à une usure normale due au fonctionnement.</li> <li>La garantie exclut les interventions de mise à jour et d'amélioration du produit.</li> <li>La garantie ne couvre pas la mise au point et les interventions susceptibles de s'avérer nécessaires au cours de la période de garantie.</li> <li>Tout dommage éventuellement subi au cours du transport doit être signalé sans retard au transporteur sous peine d'annulation de la garantie.</li> <li>Pour les moteurs d'autres marques (Briggs &amp; Stratton, Subaru, Honda, Kipor, Lombardini, Kohler, etc.) montés sur nos machines, la garantie appliquée sera celle qui est accordée par le fabricant du moteur en question.</li> <li>La garantie ne couvre pas les éventuels dommages directs ou indirects subis par les personnes ou par les biens matériels à la suite de pannes de la machine ou dépendant d'une longue suspension forcée de l'emploi de cette dernière.</li> </ol>

<p>MODELLO - MODEL</p> <p>_____</p> <p><b>SERIAL No</b> _____</p> <p>ACQUISTATO DAL SIG. - BOUGHT BY Mr.</p> <p>_____</p> <p>_____</p> <p>_____</p>	<p>DATA - DATE</p> <p>_____</p> <p>_____</p> <p>CONCESSIONARIO - DEALER</p> <p>_____</p> <p>_____</p> <p>_____</p>	<p>MODELE</p> <p>_____</p> <p><b>SERIAL No</b> _____</p> <p>ACHETE PAR MONSIEUR</p> <p>_____</p> <p>_____</p> <p>_____</p>	<p>DATE</p> <p>_____</p> <p>_____</p> <p>REVENDEUR</p> <p>_____</p> <p>_____</p> <p>_____</p>
---	--	--	---

Non spedire! Allegare solo all'eventuale richiesta di garanzia tecnica.  
Do not send! Only attach to requests for technical warranties.

Ne pas expédier ! Ne joindre qu'en cas de demande d'assistance technique sous garantie.

Deutsch	Español	Slovensky
<p align="center"><b>GARANTIE-ZERTIFICAT</b></p>	<p align="center"><b>CERTIFICADO DE GARANTÍA</b></p>	<p align="center"><b>ZÁRUKA</b></p>
<p>Diese Maschine wurde mit den modernsten Produktionstechniken konzipiert und gebaut. Der Hersteller garantiert seine Produkte für einen Zeitraum von 24 Monaten ab dem Kaufdatum bei Privat- und Heimwerkereinsatz. Bei professionellem Gebrauch ist die Laufzeit der Garantie auf 12 Monate beschränkt.</p> <p><b>Allgemeine Garantiebedingungen</b></p> <ol style="list-style-type: none"> <li>Die Garantie gilt ab Kaufdatum. Die Herstellerfirma sorgt über ihr Verkaufs- und Kundendienstnetz für den kostenlosen Ersatz der Teile, die sich infolge Material-, Bearbeitungs- und Fabrikationsfehler als defekt erweisen. Durch die Garantie verliert der Käufer nicht die vom Bürgerlichen Gesetzbuch vorgesehenen gesetzlichen Rechte gegen die Folgen der von der verkauften Sache verursachten Defekte oder Mängel.</li> <li>Soweit organisatorisch machbar greift das technische Personal so schnell wie möglich ein.</li> <li><b>Bei Anforderung eines Garantieeingriffs muss dem befugten Personal der untenstehende, vom Verkäufer abgestempelte und vollständig ausgefüllte Garantieschein zusammen mit der Rechnung bzw. dem Kassenzettel zum Nachweis des Kaufdatums vorgelegt werden.</b></li> <li>In folgenden Fällen verfällt jeder Garantieanspruch: <ul style="list-style-type: none"> <li>- Bei offensichtlicher Unterlassung der Wartung,</li> <li>- Bei nicht korrekter Verwendung oder Veränderungen des Produkts,</li> <li>- Bei Benutzung von ungeeigneten Schmiermitteln oder Treibmitteln,</li> <li>- Bei Benutzung von nicht originalen Zubehör- und Ersatzteilen</li> <li>- Nach Eingriffen, die von unbefugtem Personal durchgeführt wurden.</li> </ul> </li> <li>Verbrauchsmaterial und die Teile, die einem normalen Verschleiß durch Betrieb ausgesetzt sind, werden vom Hersteller von der Garantie ausgeschlossen.</li> <li>Von der Garantie ausgeschlossen sind Eingriffe zur Überholung und Verbesserung des Produkts.</li> <li>Die Garantie deckt nicht die während der Garantielaufzeit erforderlichen Einstellungen und Wartungseingriffe.</li> <li>Eventuelle Transportschäden müssen dem Spediteur unverzüglich gemeldet werden, ansonsten verfällt der Garantieanspruch.</li> <li>Für die Motoren anderer Marken (Briggs &amp; Stratton, Subaru, Honda, Kipor, Lombardini, Kohler, usw.), die an unseren Maschinen installiert werden, gilt die vom Hersteller des Motors gewährte Garantie.</li> <li>Die Garantie deckt keine eventuellen direkten oder indirekten Personen- oder Sachschäden, die durch Defekte der Maschine oder deren anhaltender Nichtbenutzung verursacht wurden.</li> </ol>	<p>Esta máquina ha sido proyectada y fabricada con las técnicas más modernas. El fabricante garantiza sus productos durante 24 meses desde la fecha de compra, siempre que el uso sea privado/aficionado. La garantía se limita a 12 meses en caso de uso profesional.</p> <p><b>Condiciones generales de garantía</b></p> <ol style="list-style-type: none"> <li>La garantía es válida a partir de la fecha de compra. El Fabricante cambiará gratuitamente las piezas que presenten defectos en el material, el trabajo o la producción, mediante su red de venta y asistencia técnica. La garantía no anula los derechos legales del comprador, previstos por el código civil, contra las consecuencias de defectos o vicios provocados por el producto vendido.</li> <li>El personal técnico efectuará las intervenciones lo antes posible y dentro de los plazos impuestos por exigencias de organización.</li> <li><b>Para solicitar la asistencia en garantía, es necesario mostrar el certificado de garantía ilustrado a continuación, junto a la factura o el tique que demuestren la fecha de compra, al personal autorizado; asimismo, para que el certificado sea válido, se han de completar todas sus partes y ha de estar debidamente timbrado por el vendedor.</b></li> <li>La garantía pierde su validez en los siguientes casos: <ul style="list-style-type: none"> <li>- Falta evidente de mantenimiento.</li> <li>- Uso incorrecto o manipulación del producto.</li> <li>- Uso de lubricantes o combustibles inadecuados.</li> <li>- Uso de piezas de recambio o accesorios no originales.</li> <li>- Intervenciones efectuadas por parte de personal no autorizado.</li> </ul> </li> <li>La garantía no incluye ni los materiales consumibles ni las piezas sujetas a un desgaste normal de funcionamiento.</li> <li>La garantía tampoco incluye las intervenciones de actualización o mejora del producto.</li> <li>La puesta a punto o las intervenciones de mantenimiento eventualmente necesarias durante el periodo de garantía no están cubiertas por la garantía.</li> <li>Cualquier daño provocado durante el transporte tiene que ser señalado de inmediato al transportista bajo pena de anulación de la garantía.</li> <li>Para los motores de otras marcas (Briggs &amp; Stratton, Subaru, Honda, Kipor, Lombardini, Kohler, etc.) montados en nuestras máquinas, será válida la garantía de los Fabricantes del motor.</li> <li>La garantía no cubre los eventuales daños materiales o personales, directos o indirectos, provocados por averías de la máquina o por la interrupción forzada y prolongada del funcionamiento de la misma.</li> </ol>	<p>Tento stroj bol navrhnutý a vyrobený využitím najmodernejších výrobných techník. Výrobca poskytuje na svoje výrobky 24 mesačnú záruku od dátumu nákupu v prípade používania súkromnými osobami a pri používaní vo voľnom čase. V prípade profesionálneho používania je záruka obmedzená na 12 mesiacov.</p> <p><b>Všeobecné záručné podmienky</b></p> <ol style="list-style-type: none"> <li>Záruka sa uplatňuje od dátumu nákupu. Výrobca, prostredníctvom predajnej siete a technického servisu, bezplatne vymení časti, ktoré sú chybné v dôsledku chyby materiálu, opracovania alebo výroby. Záruka neuberá kupujúcemu právne nároky vyplývajúce z občianskeho zákonníka v prípade chýb alebo kazov spôsobených predanou vecou.</li> <li>Technický personál zasiahne čo najrýchlejšie v časových lehotách, ktoré mu umožnia organizačné požiadavky.</li> <li><b>K žiadosti o záručnú opravu treba predložiť oprávnenému personálu nižšie uvedený záručný list opečiatkovaný predajcom, vyplnený vo všetkých častiach a doplnený nákupnou faktúrou alebo pokladničným blokom, povinným na daňové účely, na ktorom je uvedený dátum nákupu.</b></li> <li>Záruka sa neuplatňuje v prípade: <ul style="list-style-type: none"> <li>- Zjavnej absencie údržby,</li> <li>- Nesprávneho používania výrobku alebo jeho poškodenia,</li> <li>- Použitia nevhodných mazadiel alebo pohonných látok,</li> <li>- Použitia neoriginálnych náhradných súčastí alebo doplnkov,</li> <li>- Zášahov vykonaných neoprávnenými osobami.</li> </ul> </li> <li>Výrobca vyníma zo záruky spotrebné materiály a súčasti, ktoré podliehajú bežnému funkčnému opotrebeniu.</li> <li>Záruka sa nevzťahuje na zásahy modernizácie alebo vylepšenia výrobku.</li> <li>Záruka nepokrýva nastavovanie a údržbu, ktoré by mali byť potrebné počas záručnej lehoty.</li> <li>Prípadné škody spôsobené prepravou musia byť ihneď nahlásené prepravcovi, inak záruku nemožno uplatniť.</li> <li>Na motory ostatných značiek (Briggs &amp; Stratton, Subaru, Honda, Kipor, Lombardini, Kohler, atď.), namontované na naše prístroje, sa vzťahuje záruka poskytnutá výrobcami motora.</li> <li>Záruka nepokrýva prípadné škody, priame alebo nepriame, spôsobené osobám alebo na veciach poruchami prístroja alebo ktoré sú následkom núteného predĺženého pozastavenia jeho používania.</li> </ol>

<p>MODELLE</p> <p>_____</p> <p><b>SERIAL No</b> _____</p> <p>GEKAUFT VON Hrn. _____</p> <p>_____</p> <p>_____</p> <p>_____</p>	<p>DATUM</p> <p>_____</p> <p>_____</p> <p>VERKAUFER</p> <p>_____</p> <p>_____</p> <p>_____</p>	<p>MODELO - MODEL</p> <p>_____</p> <p><b>SÉRIOVÉ Č. SERIAL No</b> _____</p> <p>COMPRADOR - KÚPENÉ OD P. _____</p> <p>_____</p> <p>_____</p> <p>_____</p>	<p>DATA - DÁTUM</p> <p>_____</p> <p>_____</p> <p>DISTRIBUIDOR - PREDAJCA</p> <p>_____</p> <p>_____</p> <p>_____</p>
<p><b>Nicht einsenden! Der Garantieschein muss nur bei einer eventuellen Anforderung eines Garantieeingriffs vorgelegt werden.</b></p>		<p><b>¡No enviar! Adjuntar sólo a la eventual solicitud de garantía técnica. Neposielajte! Priložte iba k prípadnej žiadosti o technický servis.</b></p>	



- I**     **ATTENZIONE:** Questo manuale deve accompagnare la macchina durante tutta la sua vita.
- GB**    **WARNING:** This owner's manual must stay with the machine for all its life.
- F**     **ATTENTION:** Ce manuel doit accompagner le moteur tout au long de sa vie.
- D**     **ACHTUNG:** Bewahren Sie diese Anleitung für die gesamte Lebensdauer des Geräts auf
- E**     **ATENCIÓN:** Este manual debe acompañar a la máquina hasta su desguace.
- SK**    **UPOZORNENIE** - Tento návod musí sprevádzať prístroj po celú dobu jej životnosti.