



SK NÁVOD NA POUŽITIE A ÚDRŽBU
SLO PRIROČNIK ZA UPORABNIKA
S HANDBOK FÖR ANVÄNDNING OCH UNDERHÅLL
BIH SRB HR UPUTSTVA ZA KORIŠTENJE I ODRŽAVANJE

SPARTA 25 (25.4 cm³) - SPARTA 25 S (25.4 cm³)
SPARTA 25 TR (25.4 cm³)



We care
Quality Ethics Environment
ISO 9001 - SA 8000 - ISO 14001



our power, your passion

SK

ÚVOD

PREKLAD PŮVODNÝCH POKYNOV

Nezačínajte prácu, kým si pozorne neprečítate tento návod k použitiu, predídete tak nehodám a dozviete sa informácie, ako krovínorez správne používať. Nájdete tu vysvetlenie ako obsluhovať rôzne časti stroja a inštrukcie pre kontrolu a údržbu.

Poznámka: Ilustrácie a špecifikácie uvedené v tomto návode nie sú prísne záväzné. Výrobca si vyhradzuje právo na vykonávanie zmien bez predchádzajúceho upozornenia.

SLO

UVOD

PREVOD ORIGINALNIH NAVODIL

Če želite pravilno uporabljati električno koso in preprečiti nesreče, ne začnite z delom preden skrbno ne preberete tega priložnika. V navodilih boste našli pojasnila o delovanju raznih delov stroja, kakor tudi napotki za nujne preglede in ustrezno vzdrževanje.

OPOMBA: Ponzoritve in specifikacije v tem priložniku se lahko razlikujejo glede na zahteve posamezne države in so predmet sprememb brez predhodnega obvestila proizvajalca

S

INLEDNING

ÖVERSÄTTNING AV ORIGINALANVISNINGAR

Ta inte trimmern i bruk förrän du har läst igenom denna handbok ytterst noggrant. Det är en förutsättning för att kunna använda trimmern på korrekt sätt och förhindra olyckor. I denna handbok finns förklaringar till de olika komponenternas funktioner och de anvisningar som krävs för att kunna göra nödvändiga kontroller och underhåll.

OBS! Beskrivningarna och illustrationerna som finns i denna handbok är inte strängt förpliktande, utan tillverkaren förbehåller sig rätten att göra ändringar på maskinen utan att från gång till gång anpassa innehållet i handboken.

BIH SRB HR

UVOD

PRIJEVOD IZVORNIH NAPUTAKA

Ako želite pravilno koristiti ovaj rezač grmlja/trimer za travu i izbjeći moguće nesretne slučajeve, nemojte pristupati radu bez prethodnog pažljivog čitanja ovih uputstava. U ovim ćete uputstvima naći objašnjenja o radu različitih sastavnih dijelova i naputke o neophodnim provjerama i održavanju.

NAPOMENA: opisi i slike sadržani u ovim uputstvima ne predstavljaju nikakvu obvezu za Proizvođača. Proizvođač pridržava pravo unošenja izmjena bez obveze ažuriranja ovih uputstava.



UPOZORNENIE!!!



RIZIKO POŠKODENIA SLUCHU

ZA NORMÁLNYCH PODMIENOK POUŽÍVANIA TOHTO PRÍSTROJA SA OSOBA, KTORÁ HO POUŽÍVA, VYSTAVUJE DENNEJ HLADINE HLUKU ROVNÁJUČEJ SA ALEBO VYŠŠEJ AKO

85 dB(A)



OPOZORILO!!!



NEVARNOST POŠKODBE SLUHA

V NORMALNIH POGOJIH UPORABE LAHKO TA NAPRAVA POVZROČA DNEVNO IZPOSTAVLJENOST UPORABNIKA HRUPU, KI JE ENAK ALI VEČJI OD

85 dB(A)



VARNING!!!



RISK FÖR HÖRSELNEDSÄTTNING

VID NORMAL ANVÄNDNING AV DENNA MASKIN KAN ANVÄNDAREN DAGLIGEN UTSÄTTAS FÖR EN BULLERNIVÅ SOM ÄR LIKA MED ELLER HÖGRE ÄN

85 dB(A)



PAŽNJA!!!



OPASNOST OD OŠTEĆENJA SLUHA

POD UOBIČAJENIM UVJETIMA RADA OVOG UREĐAJA, OSOBA KOJA GA KORISTI MOŽE BITI IZLOŽENA DNEVNO RAZINI BUKE JEDNAKOJ ILI VIŠOJ OD

85 dB(A)

<p>SK OBSAH</p> <p>ÚVOD _____ 2</p> <p>VYSVETLIVKY A BEZPEČNOSTNÉ UPOZORNENIA _____ 4-5</p> <p>ČASTI KROVINOREZU _____ 6</p> <p>PRAVIDLÁ BEZPEČNOSTI _____ 8</p> <p>MONTÁŽ _____ 14</p> <p>ŠTARTOVANIE _____ 20</p> <p>ZASTAVENIE MOTORA _____ 30</p> <p>POUŽITIE _____ 30</p> <p>ÚDRŽBA _____ 44</p> <p>USKLADNENIE _____ 52</p> <p>TECHNICKÉ ÚDAJE _____ 54</p> <p>VYHLÁSENIE O ZHODE _____ 60</p> <p>TABUĽKA ÚDRŽBY _____ 62</p> <p>RIEŠENIE PROBLÉMOV _____ 65</p> <p>ZÁRUČNÝ LIST _____ 70</p>	<p>BIH SRB HR KAZALO</p> <p>UVODNE NAPOMENE _____ 2</p> <p>OBJAŠNENJE SIMBOLA I _____</p> <p>UPOZORENJA ZA SIGURNOST _____ 4-5</p> <p>SASTAVNI DIJELOVI TRIMERA _____ 6</p> <p>SIGURNOSNI PROPISI _____ 10</p> <p>SKLAPANJE _____ 15</p> <p>POKRETANJE _____ 21</p> <p>OBUSTAVA MOTORA _____ 31</p> <p>KORIŠTENJE _____ 31</p> <p>ODRŽAVANJE _____ 45</p> <p>USKLADIŠTAVANJE _____ 53</p> <p>TEHNIČKI PODACI _____ 56</p> <p>IZJAVA SUGLASNOSTI _____ 60</p> <p>TABLICA ODRŽAVANJA _____ 63</p> <p>OTKLANJANJE KVAROVA _____ 66</p> <p>GARANTNI LIST _____ 71</p>
<p>SLO KAZALO</p> <p>UVOD _____ 2</p> <p>RAZLAGA SIMBOLOV IN VARNOSTNIH OPOZORIL _____ 4-5</p> <p>SESTAVNI DELI ELEKTRIČNE KOSE _____ 6</p> <p>VARNOSTNA OPOZORILA _____ 8</p> <p>SESTAVA _____ 14</p> <p>ZAGON _____ 20</p> <p>ZAUSTAVLJANJE MOTORJA _____ 30</p> <p>UPORABA _____ 30</p> <p>VZDRŽEVANJE _____ 44</p> <p>SKLADIŠČENJE _____ 52</p> <p>TEHNIČNI PODATKI _____ 54</p> <p>IZJAVA O SKLADNOSTI _____ 60</p> <p>PREGLED VZDRŽEVANJA _____ 62</p> <p>ODPRAVA PROBLEMOV _____ 65</p> <p>GARANCIJSKA IZJAVA _____ 70</p>	
<p>S INNEHÅLLSFÖRTECKNING</p> <p>INLEDNING _____ 2</p> <p>FÖRKLARING TILL SYMBOLER OCH SÄKERHETSREGLER _____ 4-5</p> <p>TRIMMERNES KOMPONENTER _____ 6</p> <p>SÄKERHETSREGLER _____ 8</p> <p>ASSEMBLERING _____ 14</p> <p>START _____ 20</p> <p>STOPP AV MOTORN _____ 30</p> <p>ANVÄNDNING _____ 30</p> <p>UNDERHÅLL _____ 44</p> <p>FÖRVARING _____ 52</p> <p>TEKNISKA DATA _____ 54</p> <p>EG-FÖRSÄKRAN OM ÖVERENSSTÄMMELSE _____ 60</p> <p>UNDERHÅLLSTABELL _____ 63</p> <p>PROBLEMLÖSNING _____ 66</p> <p>GARANTIBEVIS _____ 70</p>	

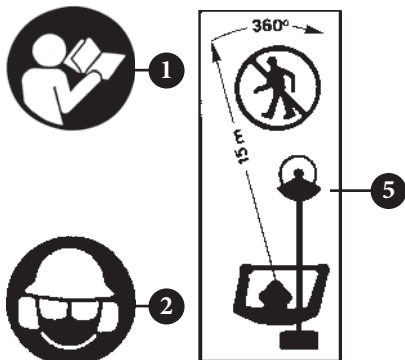

- SK**
- 1 - Pred pracou s týmto prístrojom si prečítajte návod na použitie a údržbu.
 - 2 - Používajte ochrannú prilbu, okuliare a slúchadlá.
 - 3 - Pri používaní kovových alebo plastových kotúčov používajte ochrannú obuv a rukavice.
 - 4 - Pozor na odmrštené redmety.
 - 5 - Udržiavajte min. vzdialenosť 15 m od okolostojacich osôb a zvierat.
 - 7 - Mimoriadnu pozornosť venujte spätnému vrhu. Môže byť veľmi nebezpečný.
 - 8 - Na prístroje s ohnutým prevodovým hriadeľom nemožno namontovať šiadny druh kotúča, iba hlavu z nylonových vlákien.



- SLO**
- 1 - Preberite priročnik za uporabnika pred uporabo te naprave.
 - 2 - Uporablajte zaščito za glavo, oči in ušesa.
 - 3 - Pri uporabi kovinskih in plastičnih rezil nosite močne škornje in rokavice.
 - 4 - Bodite pozorni na predmete, ki lahko odletijo izpod kose.
 - 5 - Opazovalci naj se umaknejo najmanj 15 m.
 - 6 - Motorne kose ne uporabljajte z rezilom za šaganje lesa.
 - 7 - Vselej bodite posebej pozorni na nevarnost protisunka. Lahko privede do nevarnih situacij.
 - 8 - Na naprave z lomljeno cevjo pogonske gredi ni mogoče pritrditi rezil, temveč samo glave z nitko.



- S**
- 1 - Läs noggrant igenom denna handbok för användning och underhåll innan du börjar använda maskinen.
 - 2 - Bär hjälm, skyddsglasögon och hörselskydd.
 - 3 - Bär skyddsskor och skyddshandskar när metall- eller plastskivor används.
 - 4 - Se upp! Det finns risk att föremål slungas ut.
 - 5 - Se till att närvarande personer befinner sig på minst 15 m avstånd från trimmern.
 - 6 - Det är förbjudet att använda trimmern tillsammans med skivor för trä.
 - 7 - Var speciellt uppmärksamhet på bakslag. Det kan vara farligt.
 - 8 - På maskiner med kurvad transmissionsaxel går det inte att montera någon typ av skiva, utan endast trimmerhuvuden för nylontråd.

- BIH**
SRB
HR
- 1 - Prije uporabe ovog stroja, pročitajte uputstva za njegovo korištenje i održavanje.
 - 2 - Stavite zaštitnu kacigu, zaštitne naočale i slušalice.
 - 3 - Nosite zaštitnu obuću i rukavice kad koristite metalne ili plastične noževe.
 - 4 - Imajte u vidu da može doći do odskakanja predmeta.
 - 5 - Ne dozvoljavajte drugim osobama pristup na manje od 15 m.
 - 6 - Zabranjeno je koristiti trimer s drvenim nošem.
 - 7 - Naročitu pozornost posvetite pojavi povratnog udarca. To može biti opasno.
 - 8 - Na strojeve s nakrivljenom prijenosnom osovinom ne smije se montirati nikakav nož, već jedino glave s najlonskim nitima.

SK VYSVETLIVKY A BEZPEČNOSTNÉ UPOZORNENIA

S FÖRKLARING TILL SYMBOLER OCH SÄKERHETSREGLER

SLO RAZLAGA SIMBOLOV IN VARNOSTNIH OPOZORIL

BIH **SRB** **HR** OBJAŠNJENJE SIMBOLA I UPOZORENJA ZA SIGURNOST

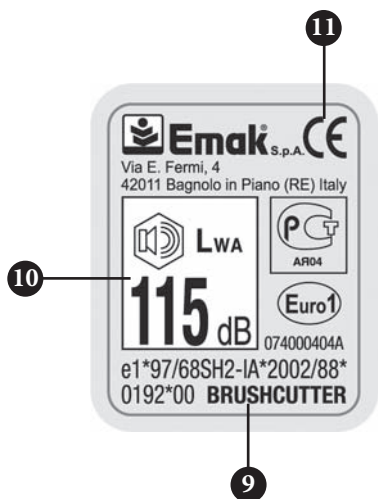

- SK**
- 9 - Druh stroja: **VYŽÍVAČE.**
 - 10 - Zaručená hladina akustického výkonu
 - 11 - Značka zhody CE
 - 12 - Číslo série
 - 13 - Rok výroby.
 - 14 - Max. otáčky výstupného hriadeľa, OT./MIN.

- BIH**
- 9 - Vrsta stroja: **REZAČ GRMLJA.**
- SRB**
- 10 - Akustične snage.
- HR**
- 11 - Oznaka usklađenosti CE.
 - 12 - Serijski broj.
 - 13 - Godina proizvodnje.
 - 14 - Maks. izlazna brzina prijenosne cijevi - o/min.



- SLO**
- 9 - Tip stroja: **OBREZOVALNIK.**
 - 10 - Zagotovljen nivo hrupa.
 - 11 - Znak CE o skladnosti.
 - 12 - Serijska številka.
 - 13 - Leto proizvodnje.
 - 14 - Največja hitrost izstopne gredi, RPM.

- S**
- 9 - Maskintyp: **RÖJARE.**
 - 10 - Garantirana razina.
 - 11 - CE-märke för överensstämmelse.
 - 12 - Serienummer.
 - 13 - Tillverkningsår.
 - 14 - Högsta hastighet vid uteffekt av spolen , varv i minuten.



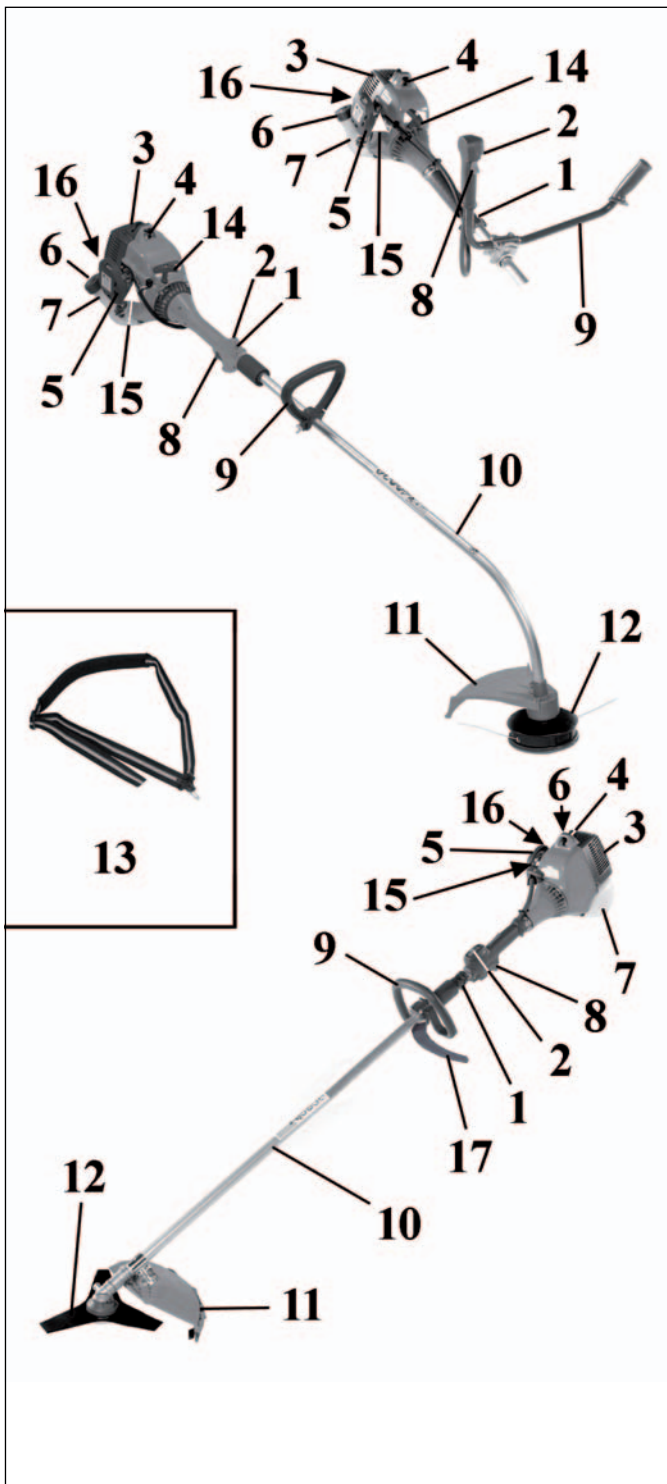

SK ČASTI KROVINOREZU

- | | |
|-----------------------------------|---------------------------------------|
| 1 - Pripojenie popruhu cez rameno | 9 - Rukovät |
| 2 - Spínač zapalovania | 10 - Rúrka hriadeľa |
| 3 - Kryt tmiča výfuku | 11 - Ochranný štít |
| 4 - Svečka | 12 - Kotúč / Kosiaca strunová hlavica |
| 5 - Vzduchový filter | 13 - Popruh |
| 6 - Uzáver palivovej nádrže | 14 - Štartovacia rukovät |
| 7 - Palivová nádrž | 15 - Vstrekováč paliva |
| 8 - Páčka plynu | 16 - Páčka sýtiča |
| | 17 - Bezpečnostná opierka |

SLO SESTAVNI DELI ELEKTRIČNE KOSE

- | | |
|----------------------------------|---------------------------------------|
| 1 - Priključek nosilnih jermenov | 10 - Cev pogonske gredi |
| 2 - Stikalo za vklop/izklop | 11 - Krožni ščitnik |
| 3 - Ščitnik dušilke izpuha | 12 - Rezilo / glava z najlonsko nitko |
| 4 - Svečko | 13 - Nosilni jermeni |
| 5 - Zračni filter | 14 - Ročica zaganjalnika |
| 6 - Pokrov posode za gorivo | 15 - Gumb za prepihovanje |
| 7 - Posoda za gorivo | 16 - Ročica naprave za hladni zagon |
| 8 - Ročica plina | 17 - Varovalni ročaj |
| 9 - Ročaj | |

S TRIMMERNS KOMPONENTER

- | | |
|-----------------------------|---------------------------------------|
| 1 - Bärselens fästpunkt | 10 - Rigrör |
| 2 - På/Avknapp | 11 - Skyddskåpa |
| 3 - Ljuddämparens skydd | 12 - Skiva/Trimmerhuvud för nylontråd |
| 4 - Tändstift | 13 - Bärsle |
| 5 - Luftfilter | 14 - Starthandtag |
| 6 - Lock till bränsletanken | 15 - Bränslepump |
| 7 - Bränsletank | 16 - Chokereglage |
| 8 - Gasspak | 17 - Skyddsstång |
| 9 - Handtag | |

BIH SRB HR SASTAVNI DIJELOVI TRIMERA

- | | |
|----------------------------------|------------------------------------|
| 1 - Spoj za pojaseve | 9 - Rukohvat |
| 2 - Prekidač uzemljenja | 10 - Cijev za prijenos |
| 3 - Štitnik ispušnog prigušivača | 11 - Sigurnosni štitnik |
| 4 - Svjećica | 12 - Nož/glava s najlonskim nitima |
| 5 - Filter zraka | 13 - Pojasevi |
| 6 - Čep spremnika za gorivo | 14 - Poluga startera |
| 7 - Spremnik za gorivo | 15 - Kuglica pročišćivača |
| 8 - Poluga gasa | 16 - Čok |
| | 17 - Sigurnosni branik |

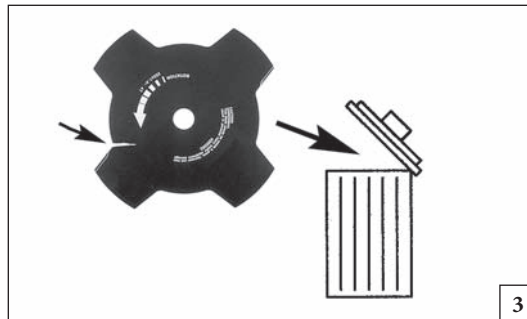
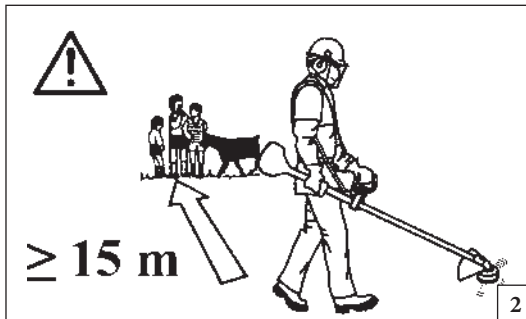

Slovensky

Slovenščina

PRAVIDLÁ BEZPEČNOSTI

VARNOSTNA OPOZORILA

! **UPOZORNENIE** - Ak je krovínorez správne používaný, je rýchlym pomocníkom a pohodlným a účinným nástrojom. Pokiaľ je používaná nesprávne alebo bez správnych pravidiel bezpečnosti, môže sa stať nebezpečným nástrojom. Aby bola vaša práca vždy príjemná a bezpečná, dodržujte vždy prísne bezpečnostné pravidlá, ktoré sú uvedené v tomto návode na použitie.

! **POZOR:** Štartovací systém jednotky produkuje elektromagnetické pole veľmi nízkej intenzity. Toto pole môže rušiť činnosť niektorých pacemakerov. Na zníženie rizika vážnych alebo smrteľných poranení, by sa osoby s pacemakerom mali poradiť so svojim lekárom a výrobcom pacemakera ešte pred používaním tohto stroja.

! **UPOZORNENIE!** - Používanie stroja môžu obmedzovať vnútroštátne predpisy.

- 1 - Stroj nepoužívajte skôr, kým sa podrobne neoboznámite s jeho obsluhou. Začiatocníci by si mali pred prácou obsluhu stroja vyskúšať.
- 2 - Stroj smú používať iba dospelé osoby, v dobrom fyzickom stave, ktoré sú oboznámené s jeho obsluhou v rozsahu tohto návodu.
- 3 - Nepoužívajte krovínorez, keď ste unavení alebo pod vplyvom alkoholu, drog, iných, omamných látok alebo liekov (Obr. 1).
- 4 - Noste vhodný ochranný odev a aj iné ochranné prostriedky, ako čizmy, hrubé nohavice, rukavice, slúchadlá a protiúrazovú prilbu (pozri str. 12-13). Noste priliehavé, ale pohodlné oblečenie.
- 5 - Nedovoľte používať krovínorez deťom.
- 6 - Nedovoľte iným osobám, aby sa zdržiavali v okruhu 15 metrov od krovínorezu počas jeho používania (Obr. 2).
- 7 - Pred použitím krovínorezu skontrolujte, či je upevňovacia skrutka kotúča dobre utiahnutá.
- 8 - Krovínorez musí byť vybavený reznými nástrojmi, ktoré sú odporúčané výrobcom (pozri str. 57).
- 9 - Nepoužívajte krovínorez bez ochranného štítu kotúča alebo hlavy.

- 10 - Pred naštartovaním motora sa ubezpečte, či sa kotúč voľne točí a či nie je v kontakte s cudzími predmetmi.
- 11 - Počas práce kotúč často kontrolujte zastavením motora. V prípade výskytu trhlín alebo prasklín kotúč okamžite vymeňte (Obr. 3).
- 12 - Stroj používajte iba na dobre vetraných miestach, nepoužívajte ho vo výbušnom alebo horlavom prostredí ani v uzavretých priestoroch (Obr. 4).
- 13 - Ak je motor spustený, nerobte žiadnu údržbu ani nechytajte kotúč.
- 14 - Na pohon stroja sa nesmie namontovať žiadne zariadenie, ak ho neodporučil výrobca.
- 15 - Nepracujte s poškodeným, zle opraveným, nesprávne zmontovaným alebo ináč upraveným strojom. Neodstraňujte, nepoškodujte a nevyraďujte žiadne bezpečnostné zariadenie. Používajte iba rezacie zariadenia uvedené v tabuľke.
- 16 - Všetky štítky a nálepky s výstražnou signalizáciou udržiavajte v dokonalom stave. V prípade poškodenia alebo opotrebovania ich treba včas vymeniť (Pozrite str. 4-5).
- 17 - Stroj nepoužívajte na iné účely ako sú uvedené v návode (pozrite ods. 30).
- 18 - Stroj nenechávajte bez dozoru, ak je zapnutý jeho motor.
- 19 - Motor neštartujte ak nie je krovínorez kompletne zložený.
- 20 - Vždy pred každým začatím práce kontrolujte krovínorez, aby ste sa ubezpečili, či je každá súčiastka, bezpečnostné zariadenie úplne funkčné a skrutkové spoje sú dotiahnuté.
- 21 - Nevykonávajte zásahy alebo opravy, ktoré nie sú súčasťou normálnej údržby. V takomto prípade sa radšej obráťte na autorizovaný servis.
- 22 - V prípade, že stroj budete musieť vyradiť, nevyhadzujte ho voľne, ale odovzdajte ho v predajni, kde ste ho kúpili alebo v zbernom stredisku.
- 23 - Vyzínač odovzdajte alebo požičiate len skúseným osobám, ktoré sú oboznámené s jeho obsluhou. Stroj odovzdajte ďalším používateľom aj s návodom na používanie, aby si ho mohli pred použitím prečítať.
- 24 - V prípade potreby akéhokoľvek ďalšieho objasnenia alebo zásahu sa vždy sa obráťte na vášho.
- 25 - Tento návod starostlivo uschovajte a pred každým použitím pily ho konzultujte.



! **OPOZORILA** - Ob pravilni uporabi je motorna kosa hitro, enostavno za uporabo in učinkovito orodje. Ob nepravilni ali neprevidni uporabi lahko postane nevarno orodje. Za prijetno in varno delo vedno strogo upoštevajte naslednja in vsa druga varnostna navodila, navedena v tem priročniku.

! **POZOR:** Naprava za vžig motorja povzroča zelo šibko elektromagnetno polje. To elektromagnetno polje lahko moti delovanje nekaterih srčnih spodbujevalnikov. Za zmanjšanje tveganja za nastanek hudih zdravstvenih posledic ali smrti morajo osebe, ki imajo vgrajen srčni spodbujevalnik, pred uporabo stroja prositi za nasvet svojega osebnega zdravnika in proizvajalca srčnega spodbujevalnika.

! **POZOR!** - Predpisi, veljavni v posameznih državah, lahko omejijo uporabo stroja.

- 1 - Ne uporabljajte stroja, če se pred tem niste poučili o posebnostih njegove uporabe. Uporabnik brez izkušenj mora pred uporabo na poljedelski površini opraviti ustrezne vaje.
- 2 - Stroj smejo uporabljati samo odrasle osebe, ki so dobrega zdravstvenega stanja in poznajo način uporabe.
- 3 - Motorne kose ne uporabljajte, če ste utrujeni, če ste pili alkoholne pijače ali vzeli droge oz. zdravila (slika 1).
- 4 - Nosite primerna oblačila in zaščitna sredstva kot so: škornje, delovne hlače, rokavice, zaščitna očala, zaščitno sluh in zaščitno čelado. Oblačila naj bodo oprijeta, vendar udobna (glejte strani 12-13).
- 5 - Ne dovolite, da bi motorno koso uporabljali otroci.
- 6 - Ne dovolite, da bi se vam druge osebe med košnjo približale na manj kot 15 metrov (slika 2).
- 7 - Preden začnete s košnjo se prepričajte, da je vijak za pritrditev rezila dobro privit.
- 8 - Motorna kosa naj bo opremljena z dodatno opremo za rezanje, ki jo priporoča proizvajalec (glejte strani 57).
- 9 - Nikoli ne uporabljajte motorne kose brez ščitnika rezila ali glave.

--	--	--	--

Slovenščina	Svenska	
VARNOSTNA OPOZORILA	SÄKERHETSREGLER	
<p>10 - Pred zagonom motorja se prepričajte, da se rezilo prosto giblje in ni v stiku s tujimi telesi.</p> <p>11 - Med delom občasno ustavite motor in preglejte rezilo. Takoj ko opazite prve znake razpok ali odlomov, ga zamenjajte (slika 3).</p> <p>12 - Stroj uporabljajte samo v dobro prezračenih prostorih. Ne uporabljajte ga v eksplozivni, vnetljivi atmosferi in v zaprtih prostorih (slika 4).</p> <p>13 - Ob delujočem motorju se nikoli ne dotikajte rezila in ne poskušajte servisirati kose.</p> <p>14 - Na priključno gred stroja je prepovedano namestiti katerikoli delovni pripomoček, ki ga ni dobavil proizvajalec.</p> <p>15 - Ne delajte s strojem, ki je poškodovan, slabo popravljen, nepravilno montiran ali samovoljno predelan. Ne poskušajte odstraniti ali onesposobiti nobene od varnostnih naprav. Uporabljajte samo tiste pripomočke za rezanje, ki so navedeni v tabeli.</p> <p>16 - Vse etikete z oznakami nevarnosti in varnostnimi navodili naj bodo brezhibne. V primeru poškodbe ali obrabe etiket, jih nemudoma zamenjajte (glejte str. 4-5).</p> <p>17 - Stroja ne uporabljajte za drugačne namene od tistih, ki so navedeni v priročniku (glejte str. 30).</p> <p>18 - Ne puščajte stroja s prižganim motorjem brez nadzora.</p> <p>19 - Če nosilna ročka ni montirana, ne vžigajte motorja.</p> <p>20 - Pred vsako uporabo motorne kose se prepričajte, da vsi sestavni deli in varnostne naprave delujejo pravilno.</p> <p>21 - Ne poskušajte izvajati postopkov ali popravil, ki niso sestavni del običajnega vzdrževanja. Obiščite pooblaščenega trgovca.</p> <p>22 - V primeru, da je stroj izrabljen, ga ne odvrzite nekje v naravi, temveč ga vrnite trgovcu, ki bo poskrbel, da ga bodo odstranili na pravičen način.</p> <p>23 - Obrezovalnik grmičevja lahko date ali posodite samo osebam, ki imajo ustrezne delovne izkušnje, ki so seznanjene z načinom delovanja in ki ga znajo pravilno uporabljati. Izročite jim tudi priročnik za uporabo, da ga preberejo, preden začnejo z delom.</p> <p>24 - Vse servisiranje žage, ki ni navedeno v tem priročniku, naj izvaja le strokovno usposobljeno osebje.</p> <p>25 - Ta priročnik imejte med vsako uporabo vedno pri roki.</p>	<p> WARNING! Om trimmern används på korrekt sätt är den ett snabbt, bekvämt och effektivt arbetsredskap. Om den däremot används på felaktigt sätt eller utan erforderlig försiktighet kan den bli ett farligt redskap. Följ noggrant säkerhetsreglerna nedan och i resten av handboken så att ditt arbete alltid kan ske på tillfredsställande och säkert sätt.</p> <p> WARNING: Tändningssystemet på din enhet, producerar ett elektromagnetiskt fält med mycket låg intensitet. Detta fält kan störa vissa pacemakers. För att minska risken för allvarliga eller dödliga skador, ska personer med pacemaker rådfråga sin läkare och tillverkaren av pacemakern innan de använder den här maskinen.</p> <p> WARNING! – Nationella förordningar kan begränsa användningen av maskinen.</p> <ol style="list-style-type: none"> 1 - Använd inte maskinen förrän du har skaffat dig information om hur maskinen ska användas. Operatören ska vid första användningen öva sig innan den används på fältet. 2 - Maskinen får endast användas av vuxna personer som känner till reglerna för hur maskinen skall användas och har god kondition och hälsa. 3 - Använd inte trimmern när du är trött eller efter att ha intagit alkohol, droger eller medicin (Fig. 1). 4 - Ha på dig lämpliga kläder och skydd, som stövlar, slitstarka långbyxor, skyddshandskar, skyddsglasögon, hörselskydd och skyddshjälm (se sid. 12-13). Bär åtsittande och bekväma kläder. 5 - Låt inte barn använda trimmern. 6 - Se till att inga andra personer befinner sig på mindre än 15 meters avstånd från trimmern när den används (Fig. 2). 7 - Kontrollera att fästbulten är väl åtdragen innan du börjar använda trimmern. 8 - Trimmern måste utrustas med de skärverktyg som rekommenderas av tillverkaren (se sid. 57). 9 - Använd aldrig trimmern om skyddet över skivan eller trimmerhuvudet inte sitter på plats. 10 - Kontrollera att skivan snurrar obehindrat och att den inte har kontakt med något föremål innan du startar motorn. 	<ol style="list-style-type: none"> 11 - Kontrollera skivan ofta under arbetet, men stoppa motorn innan kontrollen görs. Byt skivan direkt om du upptäcker sprickor eller skador (Fig. 3). 12 - Använd endast maskinen på väl ventilerade platser. Använd den inte där risk för explosion eller antändning föreligger eller i stängda utrymmen (Fig. 4). 13 - Gör inget underhåll och vidrör inte skivan när motorn är igång. 14 - Det är förbjudet att anbringa någon anordning på maskinens kraftuttag annat än den som levererats av tillverkaren. 15 - Arbeta inte med en skadad maskin, dåligt reparerad, fel monterad eller godtyckligt justerad. Ta inte bort någon säkerhetsanordning och se till att inga säkerhetsanordningar skadas eller blir överksamma. Använd enbart skäranordningar angivna i tabellen. 16 - Se till att alla etiketter med varnings- och säkerhetsymboler är i perfekt skick. Om etiketterna skadas eller blir oläsbara måste de omedelbart bytas ut (se sid. 4-5). 17 - Använd inte maskinen för annat bruk än det som anges i manualen (se sid. 30). 18 - Lämna inte maskinen med motorn igång. 19 - Starta inte motorn utan att armen är monterad. 20 - Kontrollera trimmern varje dag för att vara säker på att säkerhetsanordningar och andra anordningar är funktionsdugliga. 21 - Gör inga ingrepp eller reparationer som inte ingår i det normala underhållet. Vänd dig till en auktoriserad serviceverkstad. 22 - Lämna maskinen till återförsäljaren när den skall skrotas. Kasta den inte i naturen. Återförsäljaren tar hand om maskinen på korrekt sätt. 23 - Låt endast personer som har fackkunskap och kännedom om röjarens funktion och användning använda eller låna maskinen. Överlämna även Handboken med bruksanvisningar till personer som skall använda röjaren. Handboken skall läsas innan arbetet påbörjas. 24 - Vänd dig alltid till återförsäljaren för klagöranden och viktiga reparationer. 25 - Förvara denna handbok med omsorg och läs den före varje användning av maskinen.



1

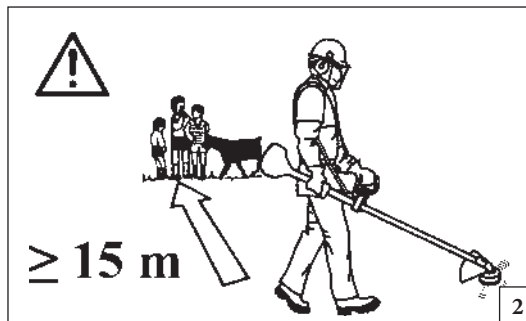

2

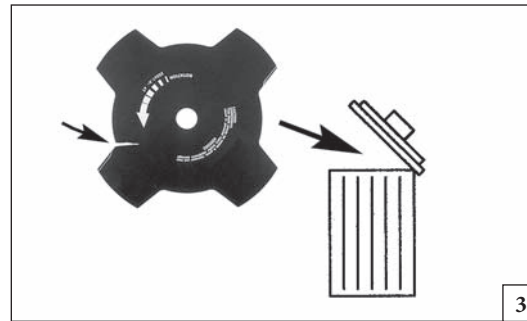

3



4

Hrvatski

SIGURNOSNI PROPISI

⚠ PAŽNJA - Ako se pravilno koristi, ovaj trimer predstavlja brz, praktičan i djelotvoran radni alat. Neproписno korištenje i zanemarivanje potrebnih mjera predostrožnosti može vas izložiti opasnostima. Radit ćete uvijek na siguran način i sa zadovoljstvom ako pažljivo slijedite dole navedene sigurnosne propise, kao i one koje ćete naći dalje u uputstvima.

⚠ PAŽNJA: Sustav za paljenje vašeg uređaja proizvodi elektromagnetsko polje vrlo niskog intenziteta. To polje može utjecati na pojedine pacemakere. Radi umanjenja opasnosti od teških ili smrtonosnih ozljeda, osobe s pacemakerom bi, prije korištenja ovoga stroja, trebale potražiti savjet od liječnika, kao i od proizvođača pacemakera.

⚠ PAŽNJA! – Državni propisi mogu ograničavati uporabu stroja.

- 1 - Nemojte koristiti stroj ako niste na specifičan način upućeni u njegovu uporabu. Neiskusni rukovatelj se mora uvježbati prije korištenja na radnom području.
- 2 - Stroj smiju koristiti samo odrasle osobe koje su radno sposobne i upoznate s propisima o uporabi.
- 3 - Nemojte upotrebljavati trimer ako ste fizički premoreni, odnosno pod utjecajem alkohola, droga ili lijekova (sl. 1).
- 4 - Obucite prikladnu odjeću i stavite zaštitnu opremu kao što su čizme, čvrste hlače, rukavice, zaštitne naočale, slušalice i zaštitnu kacigu. Nosite pripijenu, ali udobnu odjeću (vidi str. 12-13).
- 5 - Ne dozvoljavajte da trimer koriste djeca.
- 6 - Nemojte dozvoliti drugim osobama da se zadržavaju u djelokrugu od 15 m tijekom uporabe trimera (sl. 2).
- 7 - Prije uporabe trimera, provjerite da je zavrtanj za učvršćenje noža dobro zavijen.
- 8 - S ovim trimrom smijete upotrebljavati jedino opremu za rezanje koju preporučuje Proizvođač (vidi str. 57).
- 9 - Nemojte koristiti trimer bez štitnika za nož ili za glavu trimera.

- 10 - Prije pokretanja motora provjerite da okretanje noža bude slobodno i bez dodirivanja vanjskih predmeta.
- 11 - Tijekom rada često provjeravajte nož zaustavljajući motor. Čim se pojave raspukline ili lomovi, zamijenite nož (sl. 3).
- 12 - Koristite stroj samo u dobro prozračenim prostorijama, nipošto u eksplozivnoj ili zapaljivoj atmosferi ili u zatvorenim prostorijama (sl. 4).
- 13 - Dok je motor upaljen, nemojte obavljati nikakve radnje održavanja i nemojte dirati nož.
- 14 - Zabranjeno je na prijenosnik snage stroja priključivati bilo kakav uređaj kojeg nije dostavio proizvođač.
- 15 - Nemojte raditi sa strojem koji je oštećen, neproписno popravljen, nepravilno montiran ili preinačen. Nemojte skidati, oštećivati ili onemogućiti rad bilo kojeg sigurnosnog sistema. Koristite samo rezu opremu koja se navodi u tablici.
- 16 - Pazite da su sve naljepnice sa znakovima opasnosti i sigurnosti u savršenom stanju. U slučaju oštećenja ili propadanja treba ih odmah zamijeniti (vidi str. 4-5).
- 17 - Nemojte koristiti uređaj u svrhe drugačije od onih navedenih u priručniku (vidi str. 31).
- 18 - Ne ostavljajte stroj s upaljenim motorom.
- 19 - Nemojte paliti motor ako ručka nije montirana.
- 20 - Svakodnevno kontrolirajte trimer kako bi ste bili sigurni da svi sigurnosni i ostali sustavi pravilno rade.
- 21 - Nemojte izvoditi zahvate ili vršiti popravke koji ne spadaju u uobičajeno održavanje. Obratite se ovlaštenim radionicama.
- 22 - Ako smatrate da je radni vijek stroja okončan, nemojte ga ostavljati u okolišu nego ga vratite ovlaštenom prodajnom mjestu koje će se pobrinuti za propisno odlaganje.
- 23 - Izručite ili posudite rezač grmlja samo iskusnim osobama koje su upoznate s radom i s pravilnom uporabom stroja. Izručite i priručnik s uputama za uporabu, kojeg obavezno treba pročitati prije pristupanja radu.
- 24 - Obratite se svaki put vašem prodajnom mjestu za bilo koje razjašnjenje ili važniji zahvat.
- 25 - Pažljivo čuvajte ova uputstva i konzultirajte ih prije svakog korištenja pile.

--

--

--

--

--

--

--

--

--

--



1

Size M p.n. 001000844A
 Size L p.n. 001000845A
 Size XL p.n. 001000846A
 Size XXL p.n. 001000847A

Size M p.n. 001000931A
 Size L p.n. 001000932A
 Size XL p.n. 001000933A
 Size XXL p.n. 001000934A



2



3

Size 41 p.n. 001001079A
 Size 42 p.n. 001001080A
 Size 43 p.n. 001001081A
 Size 44 p.n. 001001082A
 Size 45 p.n. 001001083A

Slovensky

OCHRANNÝ BEZPEČNOSTNÝ ODEV

! Pri práci s krovínorezom vždy používajte homologizovaný bezpečnostný ochranný odev. Použitím ochranného odevu sa neodstráni nebezpečenstvo úrazu, ale v prípade nehody zníži jeho dôsledky. Pri výbere vhodného odevu si nechajte poradiť svojím predajcom.

Odev musí byť vhodný k danej práci a pohodlný. Noste priliehavý ochranný odev. **Ideálny pracovný odev je bunda (Obr. 1) a pracovné nohavice (Obr. 2) Oleo-Mac.** Nenoste odevy, šály, kravaty alebo prívesky, ktoré by sa mohli zachytiť v kroví. Ak máte dlhé vlasy, dajte ich do gumičky a zakryte ich (napr. šatkou, čiapkou, alebo prilbou, atď.).

Noste ochranné topánky vybavené protišmykovou podrážkou a ocelovými špičkami (Obr. 3).

Používajte ochranné okuliare alebo štít (Obr. 4-5)!

Používajte chrániče proti hluku, napr. slúchadlá (Obr. 6) alebo ušné tampóny. Používanie pomôcok na ochranu sluchu vyžaduje väčšiu pozornosť a opatrnosť, pretože pracovník horšie vníma výstražné zvukové signály (krik, zvukové výstrahy a pod.).

Používajte rukavice (Obr. 7), ktoré umožňujú maximálne pohyblivé vibrácií.

Oleo-Mac ponúka kompletnú radu bezpečnostných vybavení.

Slovenščina

VARNOSTNA ZAŠČITNA OBLAČILA

! Pri delu z motorno žago vedno nosite odobrena zaščitna oblačila. Uporaba zaščitnih oblačil ne preprečuje tveganja poškodb, vendar pa v primeru nesreče zmanjšuje obseg poškodb. Zaupajte vašemu dobavitelju, da bo izbral za vas primerno opremo.

Oblačilo mora biti primerno in ne sme ovirati. Nosite oprijeta, zaščitna oblačila. **Oleo-Mac zaščitni suknjiči (slika 1) in hlače (slika 2) so idealni.** Ne nosite oblek, šalov, kravati ali verižic, ki bi se lahko zapletle v vejice. Zvijte in pokrijte dolge lase (npr. z ruto, kapo, zaščitno čelado, ipd.).

Zaščitni čevlji z nehrsečim podplatom in neprebojnim varnostnim vložkom (slika 3).

Nosite zaščitna očala ali vizir (sliki 4-5)!

Uporabljajte zaščito proti hrupu; npr. zaščitne slušnice (slika 6) ali čepke. Uporaba zaščite sluha zahteva več pozornosti in previdnosti pri delu, saj je omejena tudi sposobnost sprejemanja zvočnih opozoril na nevarnost (kričanje, alarmi, ipd.).

Nosite rokavice (slika 7), ki zagotavljajo največjo absorpcijo tresljajev.

Oleo-Mac ponuja kompletno izbiro varnostne opreme.

Svenska

SKYDDSKLÄDER

! Bär alltid godkända skyddskläder när du arbetar med trimmern. Att bära skyddskläder eliminerar inte risken för personskador, men reducerar effekterna av skadorna i samband med olyckor. Vänd dig till återförsäljaren för att få råd om lämplig klädsel.

Kläderna skall passa bra och inte vara till besvär. Bär åtsittande skyddskläder. **Jacka (Fig. 1) och arbetsbyxor (Fig. 2) med skydd från Oleo-Mac är det idealiska.** Bär inte kläder, skor, slips eller smycken som kan fastna i buskar eller sly. Sätt upp långt hår och skydda håret med exempelvis en schal, en mössa eller en hjälm.

Bär skyddsskor med halkskyddande sulor och stålspetsar (Fig. 3).

Bär skyddsglasögon eller skyddsvisir (Fig. 4-5)!

Bär bullerskydd, till exempel hörlurar (Fig. 6) eller öronproppar. När bullerskydd används krävs större uppmärksamhet och försiktighet eftersom det blir svårare att uppfatta ljud- och varningssignaler, som skrik, larmsignaler osv.

Bär handskar (Fig. 7) som ger maximal absorbering av vibrationerna.

Oleo-Mac har ett komplett utbud av säkerhetsutrustning.

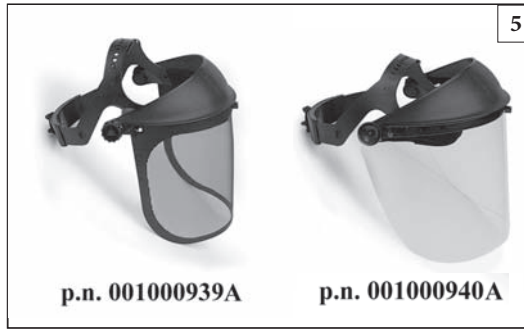
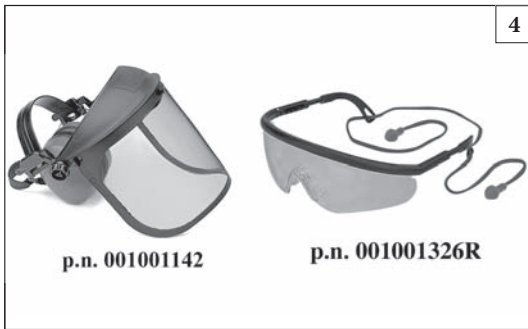

Hrvatski		
ZAŠTITNA ODJEĆA ZA VAŠU SIGURNOST		
<p>⚠ Kad koristite trimer, iz sigurnosnih razloga uvijek nosite zaštitnu homologiranu odjeću. Nošenje zaštitne odjeće neće ukloniti opasnost od povrede, ali će smanjiti štetne posljedice u slučaju nesreće. Posavjetujte se s vašim prodavačem o izboru odgovarajuće odjeće.</p> <p>Odjeća mora biti pogodna i ne smije smetati. Nosite pripijenu odjeću koja vas ujedno zaštićuje od povreda. Kaputić (sl. 1) i radne hlače s prsnim dijelom i naramenicama (sl. 2) Oleo-Mac su idealni. Nemojte nositi odjeću, šalove, kravate ili ogrlice koji bi se mogli zaplesti u grmlje. Dugu kosu trebate skupiti i zaštititi (npr. maramom, beretkom, kacigom, itd.).</p> <p>Obujte zaštitne cipele s neklizajućim potplatima i čeličnim kopicama (sl. 3).</p> <p>Stavite zaštitne naočale ili vizir (sl. 4-5)!</p> <p>Zaštitite se od buke, na primjer zaštitnim slušalicama (sl. 6) ili čepovima. Uporaba zaštite za sluh zahtijeva veću pozornost i opreznost, pošto je zamjećivanje zvučnih signala opasnosti (povika, alarma, itd.) ograničeno.</p> <p>Stavite rukavice (sl. 7) koje će omogućiti maksimalno apsorpiranje vibracija.</p> <p>Oleo-Mac nudi kompletan izbor zaštitne opreme.</p>		

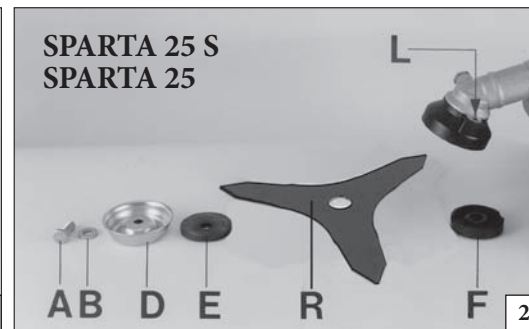
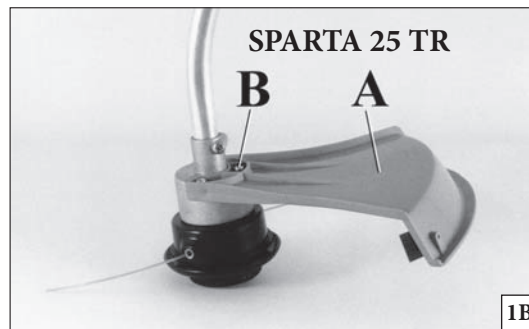
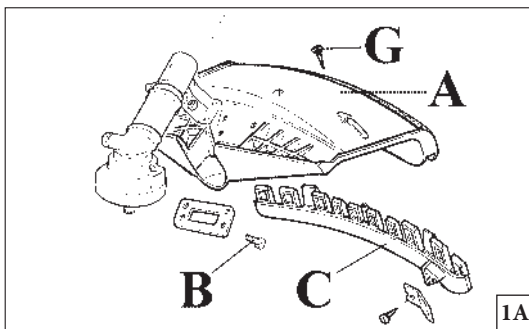

Slovensky	Slovenščina	Svenska
<p align="center">MONTÁŽ</p>	<p align="center">SESTAVA</p>	<p align="center">ASSEMBLERING</p>
<p>MONTÁŽ OCHRANNÉHO ŠTÍTU (Obr. 1 A-B) Pripevnite štít (A) k rúrke hriadeľa pomocou skrutiek (B) v postoji, ktorý umožňuje bezpečnú prácu. POZNÁMKA: používajte nástavec štítu (C, Obr. 1 A) iba pri použití strunovej kosiacej hlavice. Nástavec štítu (C) musí byť upevnený pomocou skrutky (G) ku krytu (A).</p> <p>MONTÁŽ KOTÚČA (okrem prístrojov s ohnutým prevodovým hriadelom) (Obr. 2) Povoľte lištu (A) v smere hodinových ručičiek; odnímate podložku (B), spodný kryt (D) a spodný unášač (E). Nasajte kotúč (R) na horný unášač (F), dávajte pozor na smer rotácie. Nasajte spodný unášač (E), spodný kryt (D), podložku (B) a dotiahnite skrutku (A) proti smeru hodinových ručičiek. Do otvoru (L) vsuňte čap a zablokujte kotúč a dotiahnite skrutku (A, Obr. 2) krútiacim momentom 2.5 kgm (25 Nm).</p> <p>⚠ UPOZORNENIE! - Pre tento stroj nie sú vhodné viaczubové (kotúče na drevo) kotúče (22-60-80 zubov) a príslušným kovovým krytom.</p> <p>⚠ UPOZORNENIE! - Na prístroje s ohnutým prevodovým hriadelom nemožno namontovať šiadny druh kotúča, iba hlavu z nylonových vlákien.</p>	<p>NAMESTITEV VARNOSTNEGA ŠČITNIKA (slika 1 A-B) Z vijaki pritrдите štítnik rezila (A) na cev pogonske gredi tako, da zagotavlja uporabniku varno delo (B). OPOMBA: varovalo (C, slika 1 A) uporabljajte samo z glavo z najlonsko nitko. Z vijakom (G) pritrдите štítnik (C) na zaščito (A).</p> <p>NAMEŠČANJE REZILA (razen za naprave z lomljeno cevjo pogonske gredi) (slika 2) Popustite vijak (A) v smeri urinega kazalca; odstranite podložko (B), kapico (D) in spustite prirobnico (E). Namestite rezilo (R) na zgornjo prirobnico (F). Bodite pozorni na pravilno smer vrtenja. Pritrдите spodnjo prirobnico (E), kapico (D), podložko (B) in privijte vijak (A) v smeri, nasprotni gibanju urinega kazalca. Prilošeni zatič vstavite v odprtino (L) in tako blokirajte rezilo. Zdaj lahko vijak (A, slika 2) privijete z momentom 2.5 kgm (25 Nm).</p> <p>⚠ OPOZORILO! - Ta naprava ni primerna za uporabo rezil za šaganje lesa (22-60-88 zob) in ustreznega kovinskega štítnika.</p> <p>⚠ OPOZORILO! - Na napravah z lomljeno cevjo pogonske gredi ni mogoče uporabljati rezil, temveč samo glave z nitko.</p>	<p>MONTERING AV SKYDDSKÅPAN (Fig. 1 A-B) Fixera skyddskåpan (A) vid riggröret med skruvarna (B) så att arbetet kan ske i full säkerhet. OBSERVERA: Använd skyddet (C, Fig. 1 A) endast tillsammans med trimmerhuvudet med nylontråd. Skyddet (C) skall fixeras med skruven (G) vid skyddskåpan (A).</p> <p>MONTERING AV SKIVAN (gäller inte maskiner med kurvad transmissionsaxel) (Fig. 2) Skruva ur bulten (A) i moturs riktning, ta bort brickan (B), koppen (D) och den nedre flänsen (E). Montera skivan (R) på den övre flänsen (F) och kontrollera att rotationsriktningen är korrekt. Montera den nedre flänsen (E), koppen (D), brickan (B) och skruva åt bulten (A) moturs. Sätt in den medföljande pinnen i det speciella hålet (L) för att blockera skivan och kunna dra åt bulten (A, Fig. 2) till 2,5 kgm (25 Nm).</p> <p>⚠ WARNING! - Dessa maskiner är inte avsedda att användas tillsammans med skivor för trä (22-60-80 tänder) och tillhörande metallskydd.</p> <p>⚠ WARNING! - På maskiner med kurvad transmissionsaxel går det inte att montera någon typ av skiva, utan endast trimmerhuvuden för nylontråd.</p>

--	--	--	--

Hrvatski		
SKLAPANJE		
<p>MONTIRANJE SIGURNOSNOG ŠTITNIKA (sl. 1 A-B) Učvrstite štinik (A) na cijev za prijenos pomoću vijka (B) u položaju koji će vam omogućiti siguran rad. NAPOMENA: koristite zaštitu (C, sl. 1 A) samo s glavom s najlonskim nitima. Zaštitu (C) treba pomoću vijka (G) učvrstiti na štitnik (A).</p> <p>MONTIRANJE NOŽA (sl. 2 - osim kod strojeva s nakrivljenom prijenosnom osovinom) Odvijte zavrtnaj (A) u smjeru kazaljke na satu; skinite podlošku (B), karter (D) i donju prirubnicu (E). Montirajte nož (R) na gornju prirubnicu (F), provjeravajući da li je smjer okretanja ispravan. Montirajte donju prirubnicu (E), karter (D), podlošku (B) te navijte zavrtnaj (A) obratno od smjera kazaljke na satu. Uvucite dostavljeni klin u odgovarajući otvor (L) da bi ste zakočili nož i omogućili učvršćivanje zavrtnja (A, sl. 2) za 2,5 kgm (25 Nm).</p> <p>⚠ PAŠNJA! – Ovi strojevi nisu predviđeni za uporabu s drvenim nošem (s 22/60/80 krakova), kao ni s njemu odgovarajućim metalnim štitnikom.</p> <p>⚠ PAŠNJA! – Na strojeve s nakrivljenom prijenosnom osovinom ne smije se montirati nikakav nož, već jedino glave s najlonskim nitima.</p>		

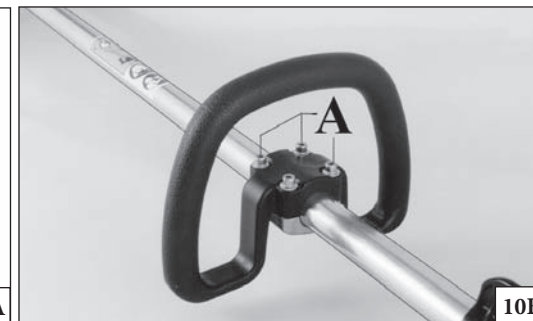
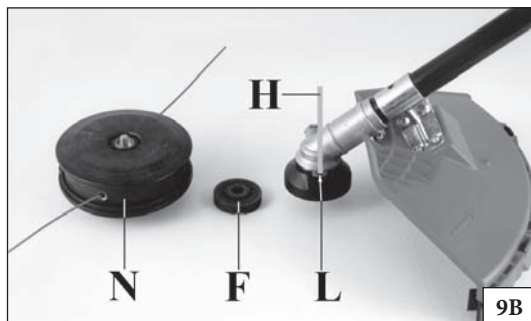
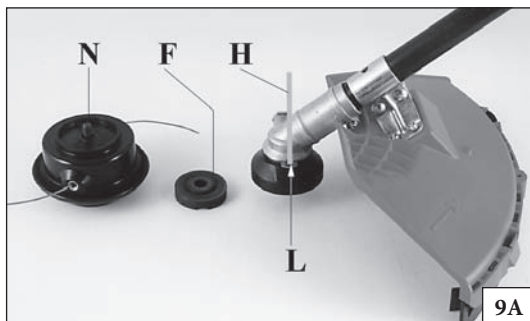

Slovensky

Slovenščina

Svenska

MONTÁŽ

SESTAVA

ASSEMBLERING

MONTÁŽ HLAVICE Z NYLONOVÝCH VLÁKIEN (Obr. 9 A-B)

Nasajte horný unášač (F). Vložte čap hlavice (H) do príslušného otvoru (L) a dotiahnite hlavicu (N) rukou proti smeru hodinových ručičiek.

NAMESTITEV GLAVE Z NAJLONSKO NITKO (slika 9 A-B)

Namestite zgornjo prirobnico (F). Vstavite zatič glave (L) v ustrezno odprtino in z roko privijte glavo (N) v smeri, nasprotni gibanju urinega kazalca.

MONTERING AV TRIMMERHUVUD FÖR NYLONTRÅD (Fig. 9 A-B)

Montera den övre flänsen (F). Sätt in trimmerhuvudets fästpinne (H) i hålet (L) och skruva fast trimmerhuvudet (N). Skruva motsols och för hand.

MONTÁŽ RUKOVÄTE (Obr. 10 A-B-C)

Nasajte rukoväť na trubicu hriadeľa a upevnite ju pomocou skrutiek (A), podlošiek a matíc. Poloha rukoväte je nastaviteľná podľa požiadaviek obsluhy.

NAMESTITEV ROČAJA (slika 10 A-B-C)

Namestite ročaj na cev pogonske gredi in ga pritrdite z vijaki (A), podloškami in maticami. Pološaj ročaja (na cevi) je odvisen od zahtev uporabnika.

MONTERING AV HANDTAG (Fig. 10 A-B-C)

Montera handtaget på riggröret och fixera det med hjälp av skruvarna (A), brickorna och muttrarna. Handtagets läge kan justeras efter användarens önskemål.

TWIN

- Odstráňte z rúčky skrutku (D, Obr. 11).
- Nasadte rúčku na trubicu, s páčkou plynu otočenou smerom od osoby obsluhujúcej prístroj.
- Znovu upevnite skrutku (D).

TWIN

- Odvijte vijak (D, slika 11) s pritrdišča ročaja.
- Z ročico plina obrnjeno proč od uporabnika namestite cev na pritrdišče ročaja.
- Namestite vijak (D).

TWIN

- Skruva ur skruven (D, Fig. 11) i handtaget.
- Sätt handtaget på röret med gasreglaget vänt bort från användaren.
- Skruva i skruven (D) igen.

MONTÁŽ BEZPEČNOSTNEJ OPIERKY (Obr. 12)

Ak používate namiesto hlavice z nylonových vlákien kotúč, je potrebné namontovať "bezpečnostnú opierku". Upevnite opierku (A) pod úchytku rukoväte (C) (Obr. 10B), dávajte pritom pozor, aby bola "bezpečnostná opierka" pripevnená na ľavej strane krovínorezu.

NAMESTITEV VARNOSTNE ROČICE (slika 12)

Kadar namesto glave z najlonsko nitko uporabljate rezilo, morate namestiti "varnostno ročico". Z vijaki (B) pritrdite ročico (A) pod pritrdiščem ročaja (C), slika 10B. Prepričajte se, da ste "varnostno ročico" namestili na levi strani motorne kose.

MONTERING AV SKYDDSTÅNGEN (Fig. 12)

När en skärskiva används i stället för ett trimmerhuvud för nylontråd måste "skyddsstäng" monteras. Fixera skyddsstäng (A) under handtagets fäste (C) (Fig. 10B). Kontrollera att skyddsstäng hamnar på vänster sida av trimmern.

⚠ UPOZORNENIE: Ubezpečte sa, či sú všetky súčasti krovínorezu správne namontované a skrutky dobre utiahnuté.

⚠ OPOZORILO: Poskrbite, da so vsi sestavni deli pravilno nameščeni in vijaki ustrezno priviti.

⚠ VARNING: Kontrollera att alla trimmerns komponenter är väl fastsatta och att skruvarna är väl åtdragna.

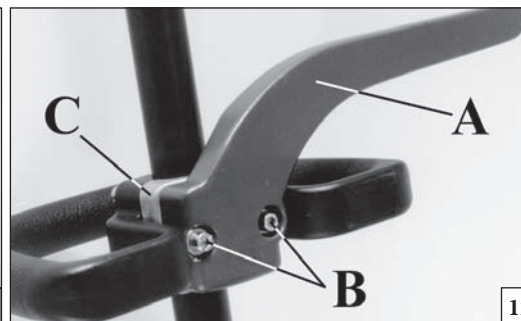
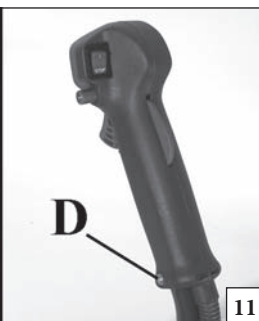
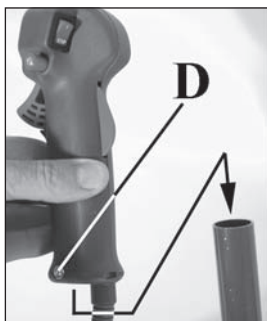
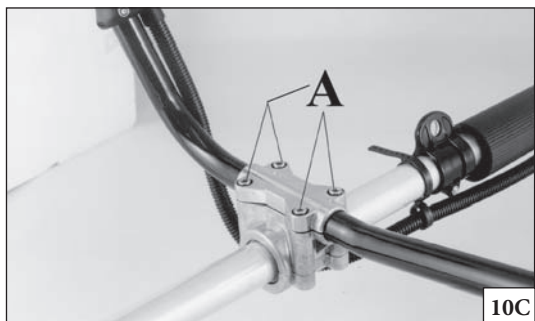

Hrvatski

SKLAPANJE

MONTIRANJE GLAVE S NAJLONSKIM NITIMA (sl. 9 A-B)

Stavite gornju prirubnicu (F). Stavite klin za kočenje glave (H) u odgovarajući otvor (L) i isključivo rukom navijte glavu (N) obratno od smjera kazaljke na satu.

MONTIRANJE RUKOHVATA (sl. 10A-B-C)

Montirajte rukohvat na cijev za prijenos i učvrstite ga vijcima (A), podloškama i maticama. Položaj rukohvata može se podesiti obzirom na potrebe rukovatelja.

TWIN

- Odvijte vijak (D, sl. 11) na rukohvatu.
- Stavite rukohvat na cijev, tako da gas bude okrenut na suprotnu stranu u odnosu na rukovatelja.
- Navijte vijak (D).

MONTIRANJE SIGURNOSNOG BRANIKA (sl. 12)

Ako umjesto glave s najlonskim nitima koristite nož, trebate obavezno montirati "sigurnosni branik". Učvrstite branik (A) ispod spoja (C) rukohvata (sl. 10B) pomoću vijaka (B) i obavezno provjerite da "sigurnosni branik" ostane na lijevoj strani trimera.

⚠ PAŽNJA: provjerite da svi sastavni dijelovi trimera budu dobro spojeni te da su vijci učvršćeni.

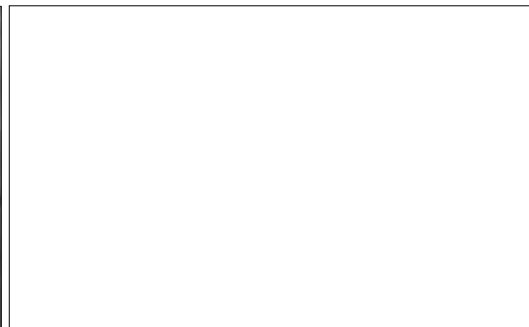
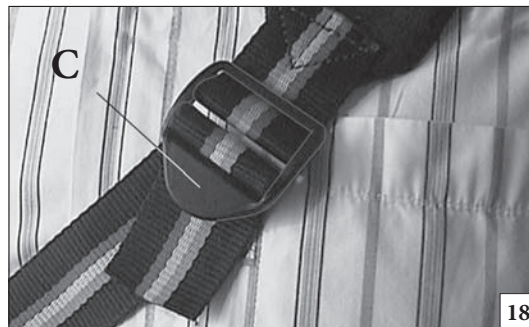
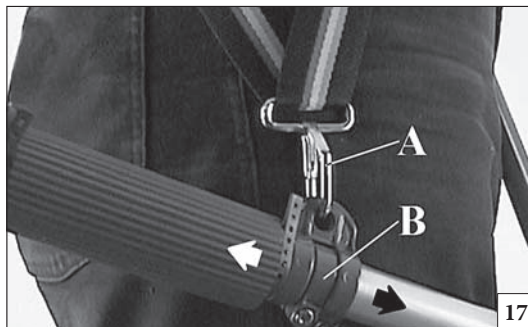
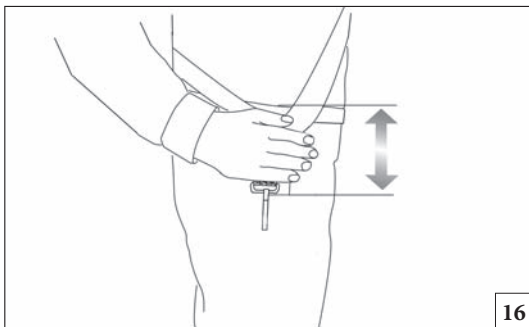

Slovensky	Slovenščina	Svenska
<p align="center">PRÍPRAVNÉ PRÁCE</p>	<p align="center">PRIPRAVE ZA DELO</p>	<p align="center">FÖRBEREDELSE</p>
<p>SPRÁVNE NASTAVENIE POPRUHU</p> <p>Správne nastavenie popruhu umožní náležité vyváženie krovinorezu a vhodnú vzdialenosť od zeme (Obr. 16).</p> <ul style="list-style-type: none"> - Používajte jednoduchý popruh. - Spojte krovinorez s popruhom pomocou karabínky (A, Obr. 17). - Nastavte závesné oko (B, Obr. 17), aby ste dosiahli lepšie vyváženie krovinorezu. - Nastavte dĺžku ramenného popruhu (C, Obr. 18), aby mal krovinorez potrebnú výšku nad zemou. 	<p>NOSILNI JERMENI</p> <p>Pravilna nastavitve nosilnih jermenov omogoča pravilno ravnotežje motorne kose in pravilen odmik od tal (slika 16).</p> <ul style="list-style-type: none"> - Uporabite enojni ali dvojni nosilni jermen. - Motorno koso s kavljem pripnite na jermena (A, slika 17). - Kavelj (B, sliki 17) postavite v tak položaj, da je motorna kosa v ravnotežju. - Sponko (C, slika 18) postavite tako, da zagotovite pravilno višino košnje. 	<p>KORREKT INSTÄLLNING AV BÄRSELEN</p> <p>När bärselen är korrekt inställd får du god balans och lämplig höjd över marken på trimmern (Fig. 16).</p> <ul style="list-style-type: none"> - Sätt på dig den enkla bärselen. - Haka fast trimmern vid bärselen med hjälp av spännet (A, Fig. 17). - Placera haken (B, Fig. 17) så att du får bästa möjliga balans på trimmern. - Placera spännet (C, Fig. 18) så att du får korrekt höjd på trimmern.

--	--	--	--

Hrvatski		
PREDRADNJE		
<p>POJASEVI</p> <p>Ispravno podešavanje pojaseva omogućuje dobru ravnotežu trimera, kao i odgovarajuću udaljenost od tla (sl. 16).</p> <ul style="list-style-type: none"> - Stavite jednostruke pojaseve. - Zakačite trimer na pojaseve pomoću kopče (A, sl. 17). - Namjestite kuku (B, sl. 17) da bi ste postigli što bolju ravnotežu trimera. - Namjestite zapor (C, sl. 18) da bi ste postigli ispravnu visinu trimera. 		



20



21

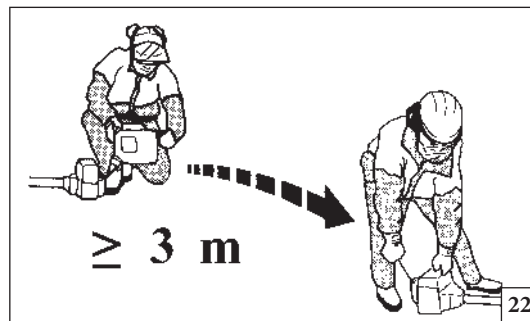

22

Slovensky

ŠTARTOVANIE

PALIVO

⚠ POZOR: benzín je mimoriadne horľavé palivo. Pri manipulácii s benzínom alebo zmesou palív dávajte veľký pozor. V blízkosti paliva ani vyžinača nefajčte ani sa k nim nepribližujte s otvoreným plameňom (Obr. 20).

- Aby sa znížilo nebezpečenstvo požiaru a popálenia sa, s palivom zaobchádzajte opatrne. Je veľmi horľavé.
- Palivo premiešajte a naplňte ním nádobu vhodnú na uchovávanie paliva (obr.21).
- Palivo miešajte vonku, mimo dosahu isker alebo plameňov.
- Pred dopĺňaním paliva stroj položte na zem.
- Uzáver palivovej nádrže odskrutkujte pomaly, aby sa uvoľnil tlak a zabránilo sa úniku paliva.
- Po doplnení paliva pevne uzatvorte uzáver. Vibrácie by mohli spôsobiť jeho uvoľnenie a únik paliva.
- Palivo uniknuté z jednotky osušte. Presuňte stroj o približne 3 metre od miesta, kde ste dopĺňali palivo, až potom naštartujte motor (obr.22).
- Nikdy a za žiadnych okolností sa nepokúšajte zapáliť uniknuté palivo.
- Počas manipulácie s palivom ani počas prevádzky stroja nefajčte.
- Palivo skladujte na čerstvom, suchom a dobre vetranom mieste.
- Neskladujte palivo na miestach, kde je suché listie, slama, papier a pod.
- Jednotku a palivo uchovávajte na miestach, kde výpary paliva neprídu do kontaktu s iskrami alebo otvoreným plameňom, ohrievačmi vody a kotlami, elektrickými motormi alebo spínačmi, sporákmi a pod.
- Pokiaľ je motor v chode, neotvárajte uzáver palivovej nádrže.
- Palivo nepoužívajte na čistenie.
- Dávajte pozor, aby ste si palivom nezašpinili odev.

Slovenščina

ZAGON

GORIVO

⚠ POZOR: Bencin je močno vnetljivo gorivo. Pri rokovanju z bencinom ali mešanico goriva bodite izredno previdni. Ne kadite in ne približujte se uplinjaču oziroma stroju z odprtim plamenom ali ognjem (slika 20).

- Za zmanjšanje tveganja požara in opeklín vselej ravnajte z gorivom z vso potrebno previdnostjo. Gorivo je izredno močno vnetljivo.
- Gorivo mešajte in shranjujte v posodi, ki je odobrena za točenje goriva (slika 21).
- Gorivo mešajte na prostem, na mestu, kjer ni nevarnosti isker ali plamenov.
- Postavite pršilnik na tla, ugasnite motor in počakajte, da se ohladi, preden začnete nalivati gorivo.
- Pokrovček goriva odpirajte počasi, tako da se nadtlak sprostí in da se prepreči uhajanje goriva.
- Po končanem dolivanju goriva dobro privijte pokrovček posode za gorivo. Tresljaji lahko povzročijo odvitje pokrovčka in uhajanje goriva.
- Obrišite gorivo, ki je izteklo iz stroja. Preden začnete zaganjati motor, premaknite pršilnik za 3 metre proč od mesta, na katerem ste nalivali gorivo (slika 22).
- Nikdar in v nobenem primeru ne poskušajte prižgati izteklega goriva.
- Pri točenju goriva in med delovanjem stroja ne kadite.
- Shranjujte gorivo na hladnem, suhem in dobro zračenem mestu.
- Ne shranjujte goriva na krajih, kjer je suho listje, slama, papir itd.
- Shranjujte pršilnik in gorivo na takšnih mestih, kjer hlapi goriva ne morejo priti v stik z iskrami ali odprtim plamenom, kotlom centralne kurjave, elektromotorji ali električnimi stikali, pečmi itd.
- Medtem ko motor teče, ne snemajte pokrovčka s posode za gorivo.
- Ne uporabljajte goriva kot čistilnega sredstva.
- Pazite, da goriva ne polijete po svojih oblačilih.

Svenska

START

BRÄNSLE

⚠ VARNING: bencin är ett extremt lättantändligt bränsle. Använd yttersta försiktighet när du hanterar bencin eller en bränsleblandning. Rök inte och för inte eld eller lågor i närheten av bränslet eller maskinen (Fig. 20).

- För att minska risken för eldsvårda och att bränna sig, hantera bränslet med omsorg. Det är mycket lättantändligt.
- Skaka och fyll bränslet i en behållare som är godkänd för bränslet (Fig.21).
- Blanda bränslet utomhus där det inte finns några gnistor eller lågor.
- Placera den på marken, stäng av motorn och låt den kylas av innan du tankar.
- Lossa tanklocket försiktigt för att släppa ut trycket och undvika bränslespill.
- Skruva åt tanklocket ordentligt efter tankningen. Vibrationerna kan orsaka att tanklocket lossnar och att bränsle läcker ut.
- Torka upp bränslet som har läckt ut från enheten. Flytta maskinen 3 meter från tankningsplatsen innan du startar motorn (Fig.22).
- Försök under inga omständigheter att bränna upp bränsle som har läckt ut.
- Rök inte under hanteringen av bränslet eller under funktionen av maskinen.
- Lagra bränslet på en sval, torr och väl ventilerad plats.
- Lagra inte bränslet på platser mer torra blad, halm, papper etc.
- Förvara enheten och bränslet på platser där bränsleångorna inte kommer i kontakt med gnistor eller öppen eld, vattenkokare för uppvärmning, elektriska motorer eller brytare, ugnar, etc.
- Ta inte av tanklocket när motorn är igång.
- Använd inte bränsle för rengöringsändamål.
- Se till att inte spilla bränsle på dina kläder.

--	--	--	--

Hrvatski		
POKRETANJE		
<p>GORIVO</p> <p> PAŽNJA: benzin je krajnje zapaljivo gorivo. Budite krajnje oprezni prilikom rukovanja benzinom ili mješavinom goriva. Nemojte pušiti niti približavati vatru ili plamen gorivu ni stroju (sl. 20).</p> <ul style="list-style-type: none"> · Kako biste smanjili opasnost od izbijanja požara ili od zadobivanja opekline, gorivom rukujte pažljivo. Ono je vrlo zapaljivo. · Protresite i stavite gorivo u posudu namijenjenu za njegovo držanje (sl.21). · Promiješajte gorivo na otvorenom, gdje nema iskri ili plamena. · Namjestite na tlo, zaustavite motor i ostavite da se ohladi prije nego što ćete nadoliti gorivo. · Polako odvijte poklopac za gorivo kako bi se otpustio unutrašnji tlak i da biste izbjegli istjecanje goriva. · Poslije nalijevanja, čvrsto pritegnite poklopac goriva. Trešnja može biti uzrokom odvijanja poklopca te istjecanja goriva. · Posušite gorivo koje je isteklo iz uređaja. Prije pokretanja motora, stroj premjestite na 3 metra udaljenosti od mjesta na kojem ste nalijevali gorivo (sl.22). · Nemojte nikada i ni u kojim uvjetima pokušavati zapaliti gorivo koje je isteklo. · Nemojte pušiti za vrijeme rukovanja gorivom ili dok stroj radi. · Gorivo skladištite na svježem, suhom i dobro prozračenom mjestu. · Nemojte skladištiti gorivo na mjestima gdje ima suhog lišća, slame, papira, itd. · Uređaj i gorivo pohranjujte na mjestima gdje isparenja goriva neće moći doći u doticaj s iskrama ili otvorenim plamenom, grijačima vode za grijanje, električnim motorima ili prekidačima, pećnicama, itd. · Dok je motor u pogonu, nemojte skidati poklopac sa spremnika goriva. · Ne koristite gorivo kao sredstvo za čišćenje. · Pazite da ne prolijete gorivo po vlastitoj odjeći. 		



23



24

BENZÍN - BENCIN BENSIN - BENZIN BENZINÄ - BENZIN	OLEJ - OLJE - OLJA ULJE - ULEI - OLJE			
	2%-50 : 1		4%-25 : 1	
l	l	(cm ³)	l	(cm ³)
1	0,02	(20)	0,04	(40)
5	0,10	(100)	0,20	(200)
10	0,20	(200)	0,40	(400)
15	0,30	(300)	0,60	(600)
20	0,40	(400)	0,80	(800)
25	0,50	(500)	1,00	(1000)



26

Slovensky

Slovenščina

Svenska

ŠTARTOVANIE

ZAGON

START

PALIVO

Tento stroj je poháňaný dvojtaktným motorom a vyžaduje prípravu zmesi benzínu a oleja pre 2-taktné motory. Pripravte zmes bezolovnatého benzínu a oleja pre dvojtaktné motory v čistej nádobe, ktorá je vhodná na uchovávanie benzínu (obr.23).

ODPORÚČANÉ PALIVO: TENTO MOTOR JE SCHVÁLENÝ NA NAPÁJANIE BEZOLOVNATÝM 89 OKTÁNOVÝM BENZÍNOM PRE MOTOROVÉ VOZIDLÁ ([R + M] / 2) ALEBO S VYŠŠÍM OKTÁNOVÝM ČÍSLOM (Obr.24).

Zmiešajte olej pre dvojtaktné motory s benzínom podľa pokynov na obale.

Odporúčame vám používať olej pre 2-taktné motory Oleo-Mac v pomere 2% (1:50), vyvinutý špeciálne pre všetky dvojtaktné motory chladené vzduchom Oleo-Mac.

Správne pomery zmesi olej/palivo uvedené v schéme (obr.25) sa vzťahujú na motorový olej Oleo-Mac **PROSINT 2** a **EUROSINT 2** (obr. 26) alebo na rovnocenný kvalitný olej (**špecifikácie JASO FD alebo ISO L-EGD**). Keď špecifikácie oleja **NIE SÚ** rovnocenné alebo nie sú známe, použite zmes v pomere 4% (1:25).

! UPOZORNENIE: NEPOUŽÍVAJTE OLEJ PRE MOTOROVÉ VOZIDLÁ ANI PRE 2-TAKTNÉ LODNÉ MOTORY.

! UPOZORNENIE: nikdy nepoužívajte palivo s percentuálnym podielom alkoholu vyšším ako 10%; smie sa použiť gasohol s percentuálnym podielom až do 10% alebo palivo E10.

! UPOZORNENIE:

- Kupujte iba také množstvo paliva, ktoré spotrebujete; nekupujte viac, ako spotrebujete počas jedného alebo dvoch mesiacov;
- Benzín uchovávajte v hermeticky uzavretej nádrži, na čerstvom a suchom mieste.

Pozn: olej pre dvojtaktné motory obsahuje stabilizátor paliva, ktorý ostane čerstvý 30 dní. **NEMIEŠAJTE** väčšie množstvá zmesi ako použijete počas 30 dní. Odporúča sa olej pre 2-taktné motory obsahujúci stabilizátor paliva (**Emak ADDITIX 2000 - kód art. 001000972 - obr.27**).

DOPLŇANIE PALIVA (Obr.29)

Pred doplnením zmesi bandaskou potraďte (obr.28).

POGONSKO GORIVO

Stroj poganja dvotaktni motor, ki kot gorivo uporablja mešanico bencina in olja za 2-taktno motorje. Zmešajte neosvinčeni bencin in olje za dvotaktno motorje v čisti posodi, ki je odobrena za točenje bencina (slika 23).

PRIPOROČENO GORIVO: MOTOR JE ATESTIRAN ZA DELOVANJE Z NEOSVINČENIM BENCINOM ZA POGON MOTORNH VOZIL, KATEREGA OKTANSKO ŠTEVILO JE 89 ([R + M] / 2) ALI VEČ (slika 24).

Olje za 2-taktno motorje zmešajte z bencinom po navodilih na njegovi embalaži.

Priporočamo vam uporabo olja za 2-taktno motorje Oleo-Mac v razmerju 2% (1:50), ki je izdelano posebej za dvotaktno motorje z zračnim hlajenjem Oleo-Mac.

Pravilno razmerje olja/goriva, navedeno v tabeli (slika 25), velja v primeru uporabe olja za dvotaktno motorje Oleo-Mac **PROSINT 2** ali **EUROSINT 2** (slika 26) ali enakovrednega visokokakovostnega olja (**po karakteristikah standarda JASO FD oziroma ISO L-EGD**). Kadar karakteristike olja **NISO** enakovredne ali niso znane, pripravite mešanico olja in goriva v razmerju 4% (1:25).

! OPOZORILO: NE UPORABLJAJTE OLJA ZA MOTORNA VOZILA OZIROMA OLJA ZA 2-TAKTNE IZVENKRMNE MOTORJE.

! OPOZORILO: nikdar ne uporabite goriva, v katerem je količina alkohola večja od 10%; dovoljena je uporaba gasohola z vsebnostjo alkohola do 10% ali goriva E10.

! OPOZORILO:

- Kupite samo toliko goriva, kolikor ga potrebujete za svojo uporabo; ne kupite ga več, kot ga boste porabili v enem ali dveh mesecih;
- Bencin shranjujte v hermetično zaprti posodi, na hladnem in suhem mestu.

OPOMBA: olje za dvotaktno motorje vsebuje stabilizator goriva in ostane sveže 30 dni. **NE** zmešajte več goriva, kolikor ga boste porabili v obdobju 30 dni. Priporočamo vam uporabo olja za 2-taktno motorje, ki vsebuje stabilizator goriva (**Emak ADDITIX 2000 - kat. št. 001000972 - slika 27**).

POLNJENJE REZERVOARJA (slika 29)

Preden nalijete gorivo v rezervoar, pretresite ročko z mešanico (slika 28).

BRÄNSLE

Denna produkt drivs med en 2-taktsmotor och kräver en förblandning av bensin och olja för 2-taktsmotorer. Förblanda blyfri bensin och olja för tvåtaktsmotorer i ren behållare godkänd för bensin (Fig.23).

REKOMMENDERAT BRÄNSLE: DENNA MOTOR HAR CERTIFIERATS FÖR ATT FUNGERA MED BLYFRI FORDONSBENSIN MED ETT OKTANTAL 89 ([R + M]/2) ELLER MED ETT HÖGRE OKTANTAL (Fig.24).

Blanda motoroljan för 2-taktsmotorer med bensinen genom att följa anvisningarna på förpackningen.

Du rekommenderas att använda olja för 2-taktsmotorer Oleo-Mac 2% (1:50) speciellt formulerad för alla luftkylda tvåtaktsmotorer Oleo-Mac.

De korrekta proportionerna olja/bensin visade i nedanstående tabell (Fig.25) är lämpliga om man använder motorolja Oleo-Mac

PROSINT 2 och **EUROSINT 2** (Fig.26) eller en likvärdig motorolja av hög kvalitet (**specifikationer JASO FD eller specifikationer ISO L-EGD**). När oljespecifikationerna **INTE** är likvärdiga eller inte är kända, använd ett 4% (1:25) blandningsförhållande.

! FÖRSIKTIGHET: ANVÄND INTE FORDONSOLJA ELLER OLJA FÖR 2-TAKTS UTOMBORDSMOTORER.

! FÖRSIKTIGHET: använd inte bensin med en alkoholprocent högre än 10%; etanolbensiner med en alkoholprocent på upp till 10% eller bensin E10 är godtagbara.

! FÖRSIKTIGHET:

- Köp enbart bensinmängden som är nödvändig för din förbrukning; köp inte mer än vad du använder under en eller två månader;
- Förvara bensinen i en hermetiskt tillsluten behållare på en torr och kall plats.

OBS: olja för tvåtaktsmotorer innehåller bränslestabilisator och håller sig färsk i 30 dagar. Blanda **INTE** större mängder än vad som används under en period på 30 dagar. Vi rekommenderar en 2-taktsmotorolja som innehåller bränslestabilisator (**Emak ADDITIX 2000 - kod. Art. 001000972 - Fig.27**).

PÅFYLLNING (Fig.29)

Skaka bränslebehållaren innan du fyller på bränsle (Fig.28).



27



28



29

Hrvatski

POKRETANJE

GORIVO

Ovaj se uređaj pokreće pomoću dvotaktnog motora i koristi pripremljenu mješavinu benzina i ulja za dvotaktne motore. Pripremite mješavinu bezolovnog benzina i ulja za dvotaktne motore u čistoj posudi namijenjenoj držanju benzina (sl.23).

PREPORUČUJE SE GORIVO: OVAJ JE MOTOR CERTIFICIRAN ZA RAD S BEZOLOVNIM BENZINOM OD 89 OKTANA ZA AUTOMOBILE ((R + M) / 2) ILI S VIŠIM OKTANSKIM BROJEM (sl.24).

Shodno uputama na ambalaži, promiješajte ulje za dvotaktne motore s benzinom.

Savjetujemo vam da rabite ulje za dvotaktne motore Oleo-Mac s 2% (1:50), koje je specijalno pripravljeno za sve dvotaktne motore Oleo-Mac hladene zrakom.

Ispravni omjeri ulja i goriva naznačeni u pregledu (sl.25) pogodni su kod uporabe motornog ulja Oleo-Mac **PROSINT 2** i **EUROSINT 2** (sl.26) ili drugog istovrijednog, visoko kvalitetnog motornog ulja (**po specifikacijama JASO FD ili ISO L-EGD**). Kada specifikacije ulja NISU istovrijedne ili su nepoznate, koristite omjer mješavine ulja i goriva od 4% (1:25).

⚠ OPREZ: NE RABITE ULJE ZA MOTORNA VOZILA, NITI ULJE ZA VANBRODSKE DVOTAKTNE MOTORE.

⚠ OPREZ: nemojte nikad koristiti gorivo s postotkom alkohola većim od 10%; gasohol s postotkom alkohola do 10% ili gorivo E10 su prihvatljivi.

⚠ OPREZ:

- Kupujte isključivo količine goriva koje odgovaraju vašoj potrošnji; ne kupujte ga više od količine koju ćete potrošiti za jedan ili dva mjeseca;
- pohranjujte benzin u hermetički zatvorenoj posudi, na svježem i suhom mjestu.

NAPOMENA: ulje za dvotaktne motore sadrži stabilizator za gorivo, tako da ostaje svježe 30 dana. NE pravite mješavine goriva za periode dulje od 30 dana. Savjetujemo ulje za dvotaktne motore koje sadrži stabilizator za gorivo (**Emak ADDITIX 2000 - šif. pr. 001000972 - sl.27**).

NALIJEVANJE GORIVA (sl.29)

Promiješajte gorivo u kanti prije nego što ga ulijete u spremnik (Slika 28).

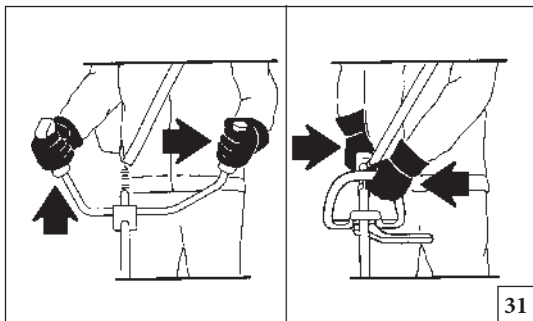

31

Slovensky

ŠTARTOVANIE

⚠ Pred naštartovaním motora sa ubezpečte, či sa kotúč voľne točí a či nie je v kontakte s cudzími predmetmi.

⚠ Pri minimálnych otáčkach sa rezacie zariadenie nesmie otáčať. V opačnom prípade kontaktujte Autorizovaného Servisného Strediska, aby vykonala kontrolu a odstránenie problému.

⚠ POZOR: Krovinorez držte pevne oboma rukami (Obr.31). Vždy stojte tak, aby bolo vaše telo vľavo od stroja. Nikdy stroj nedržte prekriženými rukami. Tieto pokyny musia dodržiavať aj laváci.

Udržievajte správny pracovný postoj.

⚠ Vystavenie sa vibráciám môže spôsobiť poranenia osôb, ktoré trpia problémami s obehom krvi alebo majú problémy nervového pôvodu. Ak spozorujete príznaky ako stĺpnutie, strata citlivosti, zníženie normálnej sily alebo zmeny farby pokožky, obráťte sa na svojho lekára. Tieto príznaky sa zvyčajne prejavujú na prstoch, rukách a zápästiach.

Pred naštartovaním motora skontrolujte, či sa plynová páčka voľne pohybuje.

Slovenščina

ZAGON

⚠ Pred zagonom motorja se prepričajte, da se rezilo prosto giblje in ni v stiku s tujimi telesi.

⚠ Ko teče motor v prostem teku, se rezilo ne sme vrteti. V nasprotnem primeru stika pooblaščenim Servisnim Center, da izvede pregled in odpravite težavo.

⚠ OPOZORILO: Obrezovalnik grmičevja držite trdno z obema rokama (Slika 31). Vedno poskrbite, da je vaše telo na levi strani cevi. Nikoli ne držite naprave tako, da bi imeli roke prekrižane. Tudi levičarji morajo upoštevati ta navodila.

Poskrbite za ustrezen položaj pri rezanju.

⚠ Izpostavljenost tresljajem lahko povzroči poškodbe osebam, ki imajo težave s krvnim obtokom ali živčevjem. Če opazite določene simptome, na primer odrevenelost, pomanjkanje občutljivosti, upad normalne moči ali spremembo v barvi kože, se obrnite po zdravniško pomoč. Ti znaki se ponavadi pojavijo na prstih, dlaneh ali v zapestjih.

Pred zagonom motorja se prepričajte, da se ročica plina prosto giblje.

Svenska

START

⚠ Kontrollera att skivan snurrar obehindrat och att den inte har kontakt med något föremål innan du startar motorn.

⚠ När motorn går på lägsta varvtal ska skäranordningen inte snurra. Annars kontakta en Auktoriserad Serviceverkstad för att utföra en kontroll och rätta till problemet.

⚠ VARNING! Håll röjaren i ett fast grepp emd båda händerna (bild 31). Se till att din kropp alltid befinner sig till vänster om röret. Använd aldrig ett korshänt grepp. Vänsterhänta skall också använda dessa instruktioner. Se till att du håller rätt skärningsställning.



⚠ Exponeringen av vibrationer kan orsaka skador på personer som lider av blodcirkulations- eller nervösa problem. Kontakta läkare om du upplever fysiska symptom som domningar, bristande känslighet, minskning av normal styrka eller förändringar i hudfärgen. Dessa symptom uppträder oftast i fingrarna, händerna eller handlederna.

Kontrollera att gasspaken fungerar obehindrat innan motorn startas.

--	--	--	--

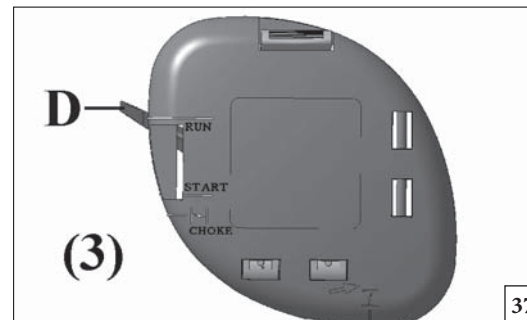
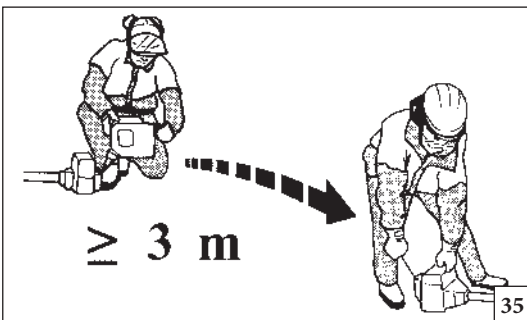
Hrvatski		
POKRETANJE		
<p>⚠ Prije pokretanja motora provjerite da okretanje noža bude slobodno i bez dodirivanja vanjskih predmeta.</p> <p>⚠ Kad je motor na minimumu, rezna oprema se ne smije okretati. Inače kontakt Ovlašteni Servisni Centar da obavlja provjeru i riješili problem.</p> <p>⚠ PAŽNJA: Držite rezač grmlja čvrsto s obje ruke (sl. 31). Pazite da vaše tijelo uvijek bude s lijeve strane cijevi. Nemojte nikad prekrizivati ruke. Ovih se uputa trebaju pridržavati i lijevoruke osobe. Zadržite položaj tijela prikladan za rezanje.</p> <p>⚠ Izlaganje vibracijama može biti štetno za osobe koje imaju problema s krvotokom ili sa živčanim sustavom. Obratite se liječniku ako se pojave tjelesni simptomi kao što su utrnulost, pomanjkanje osjetljivosti, smanjenje normalne snage ili promjena boje kože. Ti simptomi obično se pojavljuju u prstima, šakama ili zapešćima.</p> <p>Prije pokretanja motora provjerite da kretanje poluge gasa bude nesmetano.</p>		



Slovensky	Slovenščina	Svenska
<p style="text-align: center;">ŠTARTOVANIE</p>	<p style="text-align: center;">ZAGON</p>	<p style="text-align: center;">START</p>
<p>⚠ POZOR: dodržiavajte bezpečnostné predpisy o manipulácii s palivom. Pred dopĺňaním paliva vždy vypnite motor. Palivo nikdy nedopĺňajte, keď je stroj alebo motor v činnosti a kým sú horúce. Pred naštartovaním motora sa presuňte aspoň o 3 m od miesta, kde ste dopĺňali palivo (obr.35). NEFAJČTE!</p> <ol style="list-style-type: none"> Očistite okolie uzáveru paliva, aby ste predišli znečisteniu nádrže. Uzáver palivovej nádrže uvoľnite pomaly. Opatrne nalejte palivovú zmes do nádrže. Zabráňte rozliatiu. Pred vrátením uzáveru na miesto očistite a skontrolujte tesnenie. Uzáver palivovej nádrže naskrutkujte na miesto, utiahnite. Poutierajte prípadne rozliate palivo. <p>⚠ POZOR: skontrolujte, či nedochádza k úniku paliva a, ak k nim dochádza, pred používaním ich odstráňte. Podľa potreby zavolajte servisné stredisko predajcu.</p> <p>Motor je zahltený</p> <ul style="list-style-type: none"> - Prepnite vypínač zapalovania Zap./Vyp. do polohy STOP. - Vsuňte vhodný nástroj pod koncovku sviečky (1, Obr.36). - Vypáňte koncovku sviečky. - Sviečku odskrutkujte a osušte. - Plynovú páčku úplne stlačte. - Potiahnite štartovacie lanko niekoľkokrát, aby sa vyčistila spaľovacia komora. - Upevnite sviečku späť a zapojte koncovku sviečky, zatlačte koncovku pevne – zmontujte ostatné časti. - Prepnite vypínač zapalovania Zap./Vyp. do štartovacej polohy  /I. - Páčku sýtiča nastavte do RUN polohy – aj keď je motor studený (D, obr. 37). - Teraz naštartujte motor. 	<p>⚠ POZOR: pri rokovanju z gorivom upoštevajte varnostne napotke. Pred polnjenjem goriva vselej ugasnite motor. Nikdar ne dolivajte goriva, kadar motor teče ali kadar je vroč. Pred zagonom motorja se premaknite vsaj 3 m od mesta, na katerem ste natočili gorivo (slika 35). NE KADITE!</p> <ol style="list-style-type: none"> Očistite površino okoli pokrovčka za gorivo, da preprečite morebitno onesaženje goriva. Pokrovček za gorivo odvijajte počasi. Previdno natočite mešanico goriva v posodo za gorivo. Pazite, da goriva ne polijete. Preden znova privijete pokrovček za gorivo, očistite in pregledjte tesnilo. Nato takoj privijte pokrovček za gorivo in ga pritegnite z roko. Odstranite morebitne ostanke razlitega goriva. <p>⚠ POZOR: preverite, ali morda kje pušča gorivo, in v takšnem primeru pred začetkom odpravite vzrok puščanja. Po potrebi se obrnite na servisno službo podjetja, kjer ste kupili stroj.</p> <p>Motor je poplavljen</p> <ul style="list-style-type: none"> - Stikalo za vklop premaknite v izklopljen položaj “STOP”. - Vstavite ustrezno orodje v kapo vžigalne svečke (1, Slika 36). - Odstranite kapo vžigalne svečke. - Odvijte in posušite vžigalno svečko. - Na široko odprite dušilno loputo. - Večkrat potegnite vrstico zaganjalnika, da očistite izgorevalno komoro. - Ponovno namestite vžigalno svečko in priključite kapo vžigalne svečke; močno jo pritisnite navzdol – ponovno sestavite ostale dele. - Stikalo za vklop prestavite v  /I, to je položaj za vklop. - Ročico naprave za hladni zagon prestavite v odprti položaj (RUN) – tudi če je motor hladen (D, slika 37). - Zaženite motor. 	<p>⚠ VARNING: följ säkerhetsanvisningarna för hantering av bränsle. Stäng alltid av motorn innan du tankar. Fyll aldrig på bränsle i en maskin med motor igång eller varm motor. Flytta dig minst 3 meter ifrån platsen där bränslepåfyllningen har utförts innan du startar motorn (fig.35). RÖK INTE!</p> <ol style="list-style-type: none"> Rengör ytan runt tanklocket för att undvika föroreningar. Lösa tanklocket försiktigt. Fyll försiktigt i bränsleblandningen i tanken. Undvik spill. Innan du sätter på tanklocket, rengör och kontrollera tätningen. Sätt omgående tillbaka tanklocket och skruva åt det för hand. Avlägsna eventuella bränslespill. <p>⚠ VARNING: kontrollera om det finns bränsleläckage och om så är fallet avlägsna dem för användningen. Om nödvändigt, kontakta återförsäljarens kundservice.</p> <p>Motorn är flödad</p> <ul style="list-style-type: none"> - Ställ kontakten on/off på STOP. - För in lämpligt verktyg i tändstiftshylsan (1, bild 36). - Lösa tändstiftshylsan. - Skruva av och torka tändstiftet. - Sätt på fullgas. - Dra startlinna flera gånger för att rensa brännkammaren. - Sätt tillbaka tändstiftet och anslut tändstiftshylsan, tryck den nedåt med kraft – montera de övriga delarna. - Ställ kontakten on/off på  /I, startläge. - Ställ chokereglaget på RUN – även om motorn är kall (D, bild 37). - Starta nu motorn.

--	--	--	--

Hrvatski		
POKRETANJE		
<p>⚠ PAŽNJA: pri rukovanju gorivom pridržavajte se sigurnosnih naputaka. Prije dolijevanja goriva, uvijek ugasite motor. Nemojte nikad dolijevati gorivo u stroj dok motor radi ili je topao. Prije pokretanja motora, premjestite se barem 3 m od mjesta na kome ste nalijevali gorivo (sl. 35). NEMOJTE PUŠITI!</p> <ol style="list-style-type: none"> Očistite površinu oko poklopca za gorivo kako biste izbjegli njegovo zagađivanje. Polako odvijte poklopac za gorivo. Pažljivo ulijte mješavinu goriva u spremnik. Pazite da se ne proljuje. Prije vraćanja poklopca na mjesto, očistite i provjerite brtvu. Odmah vratite poklopac goriva na mjesto i ručno ga pritegnite. Uklonite gorivo koje se eventualno izlilo. <p>⚠ PAŽNJA: provjerite da nema istjecanja goriva, a ukoliko do njih dođe, uklonite ih prije uporabe. Ukoliko se ukaže potrebnim, stupite u vezu sa službom tehničke pomoći vašega prodavača.</p> <p>Motor je preplavljen</p> <ul style="list-style-type: none"> - Namjestite prekidač uključeno/isključeno na STOP. - Uvucite prikladni alat u sjedište svjećice (1, sl. 36). - Sustavom poluge podignite sjedište svjećice. - Odvijte i osušite svjećicu. - Širom otvorite upusni priklopac. - Povucite konop startera nekoliko puta da bi se komora za sagorijevanje očistila. - Ponovno namjestite svjećicu i spojite njeno sjedište, pritisnite ga čvrsto prema dole i sklopite druge dijelove. - Namjestite prekidač uključeno/isključeno na /I - položaj za pokretanje. - Namjestite čok na položaj RUN - iako je motor hladan (D, sl. 37). - Sad pokrenite motor. 		

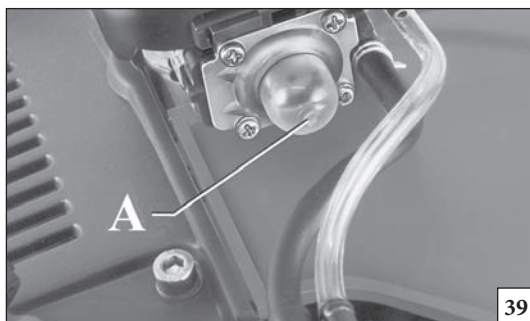

39

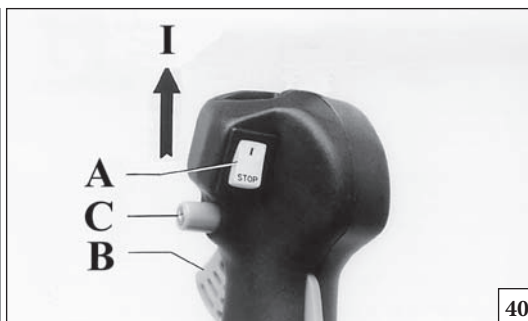

40

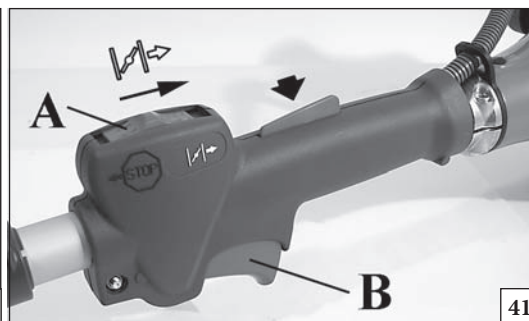

41

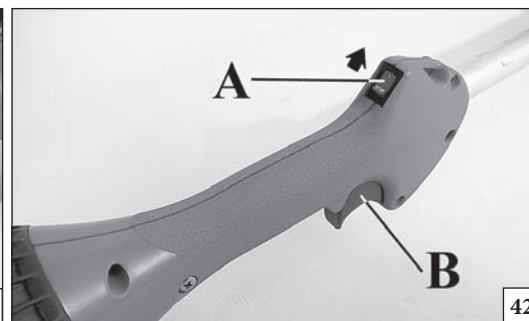

42

Slovensky

ŠTARTOVANIE

ŠTARTOVANIE MOTORA

Nasajte do karburátora palivo opakovaným stlačením pumpičky (A, Obr. 39).

TR - štartovaciu páčku (A, Obr. 42) nastavte do polohy "I". Udržiavajte páčku plynu (B) počas štartovania približne v polovici jej rozsahu.

S - Stlačte páčku plynu (B) a zablokujte ju na polovičnom zrýchlení nastavením vypínača (A, Obr. 41) do polohy ; uvoľnite páčku (B).

TWIN - Nastavte vypínač (A, Obr. 40) do polohy "I". Stlačte páčku plynu (B) a zablokujte ju na polovičnom zrýchlení stlačením tlačidla (C), uvoľnite páčku (B).

Páčku sýtiča (D) presuňte do polohy zatvorené (1, Obr.43). Položte krovínorez do stabilnej polohy na zem. Skontrolujte, či je kotúč voľný. Pevne držiak krovínorez niekoľkokrát potiahnite štartovacie lanko, aby **naskočil motor**. Páčku sýtiča (D) presuňte do polohy čiastočného zatvorenia, do strednej polohy (2, Obr.44). Naštartujte stroj potiahnutím lanka. Po naštartovaní nechajte, aby sa motor zohrial počas **niekoľkých sekúnd**, nedotýkajte sa páčky akcelerátora. V mimoriadne studených klimatických podmienkach alebo v horách vo vysokých výškach môže motor na zahriatie potrebovať viac sekúnd. Nakoniec presuňte páčku sýtiča (D) do otvorenej polohy (3, Obr.45).

UPOZORNENIE: Pri štartovaní teplého motora nepoužívajte sýtič.

UPOZORNENIE: Polovičné zrýchlenie používajte výhradne pri štartovaní studeného motora.

Na naštartovanie teplého motora musí byť vypínač zapalovania (D) nastavený ako je znázornené na obr. 46.

ZÁBEH MOTORA

Motor dosiahne svoj maximálny výkon po 5÷8 hodinách práce.

Počas zábehu nenechajte motor bežať na voľnobehu na maximálne otáčky, aby ste predišli zbytočnému namáhaniu.

UPOZORNENIE! - Počas zábehu nenastavujte karburátor, aby ste dosiahli zvýšenie výkonu, mohli by ste tak spôsobiť poškodenie motora.

POZN: Je normálne, že nový motor počas prvého použitia dymí.

Slovenščina

ZAGON

ZAGON MOTORJA

S pritiskanjem vbrizgalke goriva (A, slika 39) napolnite uplinjač.

TR - Stikalo za vklop/izklop (A, slika 42) pomaknite v položaj "I" - « START ».

Ko zaganjate hladen motor, postavite ročico za plin (B) na pol moči.

S - Povlecite ročico za plin (B) do položaja pol moči, stikalo za vklop/izklop (A, slika 41) postavite v položaj in potem spustite ročico (B).

TWIN - Postavite stikalo za vklop/izklop (A, slika 40) v položaj "I". Povlecite ročico za plin (B) in jo s pritiskom na gumb (C) zaustavite v položaju pol plina. Spustite ročico (B).

Potisnite ročico čoka, tj. dušilne lopute (D) v popolnoma zaprti položaj (1, slika 43). Položite obrezovalnik na tla tako, da je v stabilnem položaju. Preverite, da se disk prosto vrti. Dobro primite obrezovalnik in nekajkrat potegnite za zagonsko vrstico, dokler ne zaslišite **prve eksplozije**. Premaknite ročico čoka (D) v delno zaprti, srednji položaj (2, slika 44). Zaženite motor s potegom za vrstico. Potem ko motor steče, počakajte **nekaj sekund**, da se motor segreje, ne da bi se dotikali ročice za plin. V zelo mrzlem vremenu ali v gorah na veliki višini je za segretje motorja potrebno več sekund. Nazadnje premaknite ročico čoka (D) v popolnoma odprti položaj (3, slika 45).

OPOZORILO: Za ponoven zagon toplega motorja čoka ne uporabljajte.

OPOZORILO: Polpospeševalno napravo uporabljajte samo, kadar zaganjate hladen motor.

Kadar zaganjate topel motor, pomaknite stikalo (D) v položaj, prikazan na sliki 46.

VPELJAVANJE MOTORJA

Motor doseže svojo polno moč po 5÷8 urah delovanja.

V tem obdobju ne pustite, da bi motor deloval s polnimi obrati brez obremenitve. Tako preprečite pretirano delovno obremenitev.

OPOZORILO! - V času vpeljavanja ne spreminjajte nastavitve uplinjača, da bi dobili dodatno moč; tako lahko motor poškodujete.

OPOMBA: Povsem normalno je, da nov motor pri prvi uporabi in tudi še kasneje oddaja dim.

Svenska

START

START AV MOTORN

Fyll förgasaren genom att trycka på bränslepumpen flera gånger (A, Fig. 39).

TR - Ställ startspaken (A, Fig. 42) i läge "I". Ha gasreglaget (B) ungefär i ett mittläge under starten.

S - Dra i gasspaken (B) och blockera den i läge halvgas genom att ställa knappen (A, Fig. 41) i läge . Släpp spaken (B).

TWIN - Ställ knappen (A, Fig. 40) i läge "I". Dra i gasspaken (B) och blockera den i läge halvgas genom att trycka på knappen (C). Släpp spaken (B).

Ställ startspaken (D) i helt stängt läge (1, Fig.43). Lägg ner trimmern på marken så att den ligger stabilt. Kontrollera att skivan kan rotera obehindrat. Håll trimmern, i ett stadigt grepp dra några gånger i startsnöret tills den **första explosionen erhålls**. Ställ startspaken (D) i delvis stängt läge, i mellanläge (2, Fig.44). Starta trimmern genom att dra i startsnöret. När motorn har startat låt maskinen värmas upp i **några sekunder** utan att vidröra gasspaken. Vid speciellt kalla väderförhållanden eller i bergen på höga höjder, kan det vara nödvändigt att värma upp motorn i flera sekunder. Slutligen ställ tillbaka startspaken (D) i helt öppet läge (3, Fig.45).

VARNING: Använd inte startspaken när motorn redan är varm.

VARNING: Använd halvgasanordningen uteslutande för att kallstarta motorn.

Vid varmstart av motorn skall knappen (D) ställas som i Fig. 46.

INKÖRNING AV MOTORN

Motorn uppnår maximal effekt efter 5÷8 arbetstimmar.

Låt inte motorn gå på maximalt tomgångsvarvtal under inkörningsperioden. Det kan bli för stor belastning på motorn.

VARNING! Justera inte förgasningen för att öka effekten under inkörningsperioden. Det kan bli skador på motorn.

OBS: Det är normalt att en ny motor avger rök under och efter den första användningen.

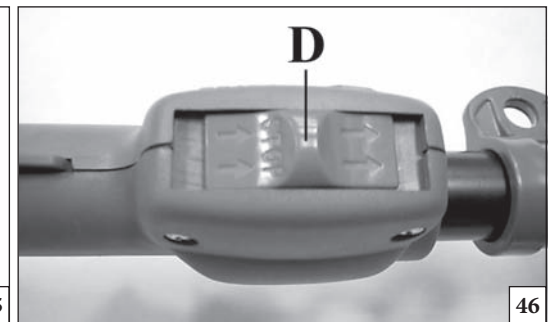
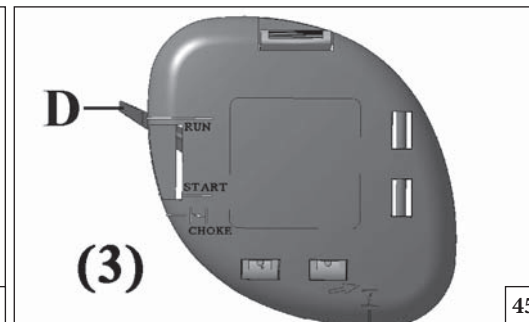
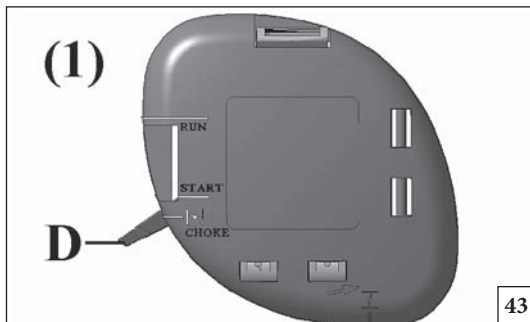

Hrvatski

STAVLJANJE U POGON

POKRETANJE MOTORA

Napunite rasplinjač pritiskajući kuglicu (A, sl. 39).

TR - Namjestite prekidač (A, sl. 42) u položaj "I". Tijekom pokretanja držite gas (B) na otprilike pola njegove putanje.

S - Povucite polugu gasa (B) i zakočite je u polugasu namještajući prekidač (A, sl. 41) u položaj ; otpustite polugu (B).

TWIN - Namjestite prekidač (A, sl. 40) u položaj "I". Povucite polugu gasa (B) i zakočite je u polugasu pritiskom na dugme (C); otpustite polugu (B).

Stavite polugu startera (D) u položaj sasvim zatvoreno (1, sl.43). Odložite rezač grmlja na tlo u stabilnom položaju. Provjerite da se nož može slobodno okretati. Drleći rezač grmlja nepokretan, nekoliko puta povucite konop za paljenje sve dok ne dođe do **prvog praska**. Stavite polugu startera (D) u položaj djelomično zatvoreno, u srednji položaj (2, sl.44). Pokrenite motor povlačeći konop. Kad se motor pokrene, pustite da se stroj zagrije **nekoliko sekunda** bez diranja poluge gasa. U naročito hladnim klimatskim uvjetima ili u planini, na velikim visinama, moglo bi trebati više sekundi za zagrijavanje motora. Na kraju vratite polugu startera (D) u položaj sasvim otvoreno (3, sl.45).



PAŽNJA: ako je motor već ugrijan, kod paljenja nemojte koristiti starter.



PAŽNJA: koristite polugas isključivo u fazi pokretanja i to hladnog motora.

Za pokretanje već ugrijanog motora, prekidač (D) treba biti u položaju prikazanom na sl. 46.

RAZRAĐIVANJE MOTORA

Motor dostiže svoju maksimalnu snagu nakon 5-8 sati rada.

Tijekom ovog vremena razrađivanja, a da bi se izbjeglo pretjerano naprezanje motora, nemojte puštati da motor radi "na prazno" uz maksimalan broj okretaja.





PAŽNJA! - Tijekom razrađivanja nemojte podešavati rasplinjač s namjerom povećanja snage: motor bi se mogao oštetiti.

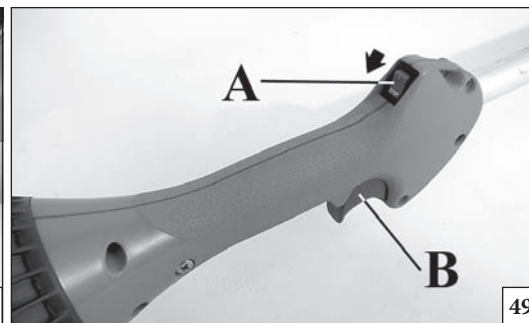
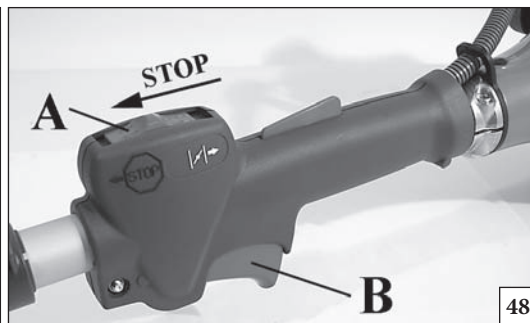
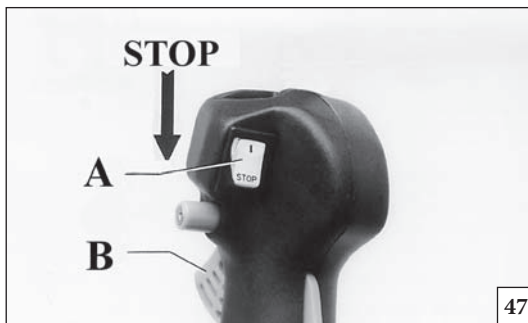





NAPOMENA: Normalna je pojava da novi motor izbacuje dim tijekom i nakon prvog korištenja.



Slovensky	Slovenščina	Svenska
<p style="text-align: center;">ZASTAVENIE MOTORA</p>	<p style="text-align: center;">ZAUSTAVLJANJE MOTORJA</p>	<p style="text-align: center;">STOPP AV MOTORN</p>
<p>ZASTAVENIE MOTORA Nastavte páčku plynu na voľnobeh (B, Obr. 47-48-49) a počkajte niekoľko sekúnd, aby motor vychladol. Vypnite motor, vypínač zapalovania (A) nastavte do polohy STOP.</p>	<p>ZAUSTAVLJANJE MOTORJA Ročico plina pomaknite v položaj za prosti tek (B, sliki 47-48-49) in počkajte nekaj sekund, da se motor ohladi. Motor zaustavite tako, da stikalo za vklop/izklop (A) pomaknete v položaj STOP.</p>	<p>STOPP AV MOTORN Dra gasspaken till lägsta varvval (B, Fig. 47-48-49) och vänta ett par sekunder så att motorn svalnar. Stäng av motorn genom att ställa på/avknappen (A) i läge av, STOP.</p>
<p style="text-align: center;">POUŽITIE</p>	<p style="text-align: center;">UPORABA</p>	<p style="text-align: center;">ANVÄNDNING</p>
<p>ZAKÁZANÉ POUŽITIE</p> <p>⚠ POZOR: Predchádzajte spätnému vrhu, ktorý vás môže vážne poraniť. Spätňý vrh je prudký pohyb stroja dopredu alebo do strany pri náraze kotúča na nejaký predmet, ako peň stromu alebo kameň prípadne keď sa zuby rezného kotúča zakliesnia v dreve. Náraz do cudzích predmetov môže spôsobiť dokonca stratu kontroly nad krovinorezom.</p> <p>⚠ UPOZORNENIE! - Vždy dodržiavajte bezpečnostné predpisy. Krovinorez sa používa len na kosenie trávnatých porastov alebo malých kríkov. Konáre vyžínajte iba s použitím vhodných kotúčov. Nevyžínajte materiály ako kov, plasty, múry a nedrevené časti. Je zakázané kosiť iné druhy materiálu. Nepoužívajte krovinorez ako páku pri zdvíhaní, premiestňovaní alebo lámaní predmetov, ani ako podperu. Používanie iných nástrojov alebo zariadení, ktoré nie sú určené výrobcami, je zakázané.</p> <p>⚠ POZOR: Pri použití neohybných kotúčov sa vyhýbajte vyžínaniu v blízkosti plotov, múrov budov, pňov stromov, kameňov alebo iných predmetov, ktoré by mohli spôsobiť spätňý vrh krovinorezu alebo poškodenie kotúča. Pri uvedených prácach používajte hlavice so strunami. Okrem toho, dávajte pozor na zvýšenú možnosť nárazu v takýchto situáciách.</p>	<p>PREPOVEDANA UPORABA</p> <p>⚠ OPOZORILO: Izogibajte se potegu, saj le-ta lahko povzroči resne poškodbe. Poteg je nenaden premik naprave v stran ali naprej, ko se rezilo zaleti v predmete, kot so debela ali kamni, ali ko les med žaganjem stisne rezilo žage. Zaradi trka s takim predmetom lahko celo izgubite nadzor nad obrezovalnikom.</p> <p>⚠ OPOZORILO! - Vedno spoštujte varnostne predpise. Motorno koso uporabljajte samo za rezanje trave. Les režite samo s primernim žagastim rezilom. Ne režite kovine, plastike, zidov ali gradbenega materiala, ki ni iz lesa. Motorne kose ne uporabljajte kot vzvod za dviganje, premikanje ali lomljenje predmetov, niti je ne pritrjujte na fiksno podlago. Na pogonsko gred motorne kose ni dovoljeno pritrjevati orodij ali naprav, ki jih ni odobril proizvajalec.</p> <p>⚠ OPOZORILO: Ko uporabljate trda rezila, se izogibajte bližine ograj, zidov stavb, drevesnih debel, kamnov in drugega, kar bi lahko povzročilo, da vas obrezovalnik potegne ali da bi se poškodovalo rezilo. Za taka opravila priporočamo uporabo glav z najlonsko nitko. Poleg tega bodite v teh primerih posebej pozorni na delce, ki se lahko odbijejo.</p>	<p>FÖRBJUDEN ANVÄNDNING</p> <p>⚠ VARNING: Undvik kast som kan leda till allvarlig skada. kast är en sidorörelse eller en plötsligt framåtrörelse av maskinen, vilket kan hända när klingan möter ett föremål som en stock eller en sten eller när träet omringar och klämmer åt sågklingan vid skärningen. Kontakt med ett främmande föremål kan också leda till du tappar kontrollen över röjaren .</p> <p>⚠ VARNING! Följ alltid säkerhetsreglerna. Trimmern får endast användas för att klippa gräs, små buskar och sly. Røj endast trä med rätt sågklinga. Skär inte metall, plast, murverk eller byggnadsmaterial som inte är av trä. Det är förbjudet att använda den för att klippa annat material. Använd inte trimmern som hävstång för att lyfta, flytta eller krossa föremål och blockera den inte på ett fast stöd. Det är förbjudet att anbringa andra typer av verktyg och tillämpningar vid trimmern än de som tillverkaren specificerar.</p> <p>⚠ VARNING: När du använder stela klingor, undvik att skära i närheten av staket, sidor av byggnader, trädstammar, stenar eller andra liknande föremål som kan orsaka att röjaren får ett kast eller kan skada klingan. Vi rekommenderar användning av nylonlinehuvuden för sådant arbete. Se dessutom upp för ökad risk för rikoschettering i sådan situationer.</p>

--	--	--	--

Hrvatski		
ZAUSTAVLJANJE MOTORA		
ZAUSTAVLJANJE MOTORA Stavite polugu gasa na minimum (B, sl. 47-48-49) i počekaite nekoliko sekundi kako bi se motor ohladio. Ugasite motor vraćajući prekidač uzemljenja (A) u položaj STOP.		
KORIŠTENJE		
ZABRANJENA UPORABA  PAŽNJA: Izbjegavajte odbačaj jer on može izazvati teške povrede. Odbačaj je iznenadni pokret stroja u stranu ili prema naprijed do kojeg dolazi kad nož dodirne neki predmet kao što je cjepanica ili kamen, odnosno kad se drvlje preklopi i uklješti nož za piljenje. Dodirivanje vanjskog predmeta može dovesti i do gubitka kontrole nad rezačem grmlja.  PAŽNJA! - Obavezno se pridržavajte sigurnosnih propisa. Trimer smije se koristiti jedino za šišanje trave ili podrezivanje manjeg grmlja. Režite drvlje isključivo odgovarajućim nožem za piljenje. Nemojte rezati metal, plastiku, zidane dijelove ili materijale za izgradnju koji nisu drveni. Zabranjeno je rezanje drugih vrsta materijala. Trimer se ne smije koristiti kao poluga za podizanje, premještanje ili lomljenje predmeta, niti ga se smije blokirati na nepomične oslonce. Zabranjeno je priključivati na priključak trimera alat ili dodatnu opremu koji nisu naznačeni od strane Proizvođača.  PAŽNJA: Kod uporabe krutih noževa, izbjegavajte rezanje blizu ograda, zidova zgrada, debla, kamenja ili sličnog a što bi moglo izazvati odbačaj rezača grmlja ili oštećenje samog noža. Za takve radove preporučujemo uporabu glava s najlonskim nitima. Pored toga, u takvim situacijama imajte u vidu povećanu mogućnost odskakanja.		

Slovensky	Slovenščina	Svenska
POUŽITIE	UPORABA	ANVÄNDNING
<p> POZOR: Nikdy nepoužívajte krovínorez nad úroveň povrchu alebo s rezným nástrojom v kolmej polohe k zemi. Vyžínač nikdy nepoužívajte ako kosačku ani na rezanie živého plotu.</p> <p> POZOR: Ak sa dobre utiahnutý kotúč začne uvoľňovať, okamžite prerušte prácu. Mohla by byť poškodená upevňovacia matica/skrutka, ktorú treba vymeniť. Na upevnenie kotúča nikdy nepoužívajte neschválené diely. Ak sa kotúč bude naďalej uvoľňovať, obráťte sa na svojho predajcu, alebo autorizovaný servis. Nikdy nepoužívajte krovínorez s uvoľneným kotúčom.</p> <p>Ochranné opatrenia v pracovnej oblasti</p> <ul style="list-style-type: none"> Nikdy nedovoľte, aby krovínorez používali deti. Iným osobám dovoľte používať krovínorez iba vtedy, ak si prečítali Návod na použitie alebo ak boli dostatočne zaškolení o správnom použití krovínorezu. Vždy pracujte tak, že budete pevne stáť oboma nohami na pevnom podklade, aby ste predišli strate rovnováhy. Skontrolujte, či sa môžete bezpečne pohybovať a stáť. Skontrolujte oblasť okolo, či v nej nie sú prekážky (korene, skaly, vetvy, jamy a pod.) v prípade, že by ste sa museli rýchlo presunúť. Nepracujte vo výške presahujúcej vaše plecia, pretože tak bude ťažké udržať kontrolu v prípade spätného vrhu. Nepracujte v blízkosti elektrických káblov. Nechajte to radšej na odborníkov/profesionálov. Pracujte iba za dobrého svetla a dobrej viditeľnosti, aby ste videli jasne a zreteľne. Nepracujte s krovínorezom, ak stojíte na rebríku, je to mimoriadne nebezpečné. Krovínorez zastavte, ak kotúč narazil na cudzí predmet. Skontrolujte kotúč a vyžínač; prípadné poškodené časti opravte. Na kotúči nesmie byť piesok alebo špina. Aj malým množstvom špiny sa čepeľ rýchlo otupí a zvýši sa tým nebezpečenstvo spätného vrhu. Pred položením krovínorezu na zem zastavte motor. Dávajte mimoriadny pozor a buďte ostražitý ak nosíte ochranné prostriedky sluchu, pretože sa tým môže znížiť schopnosť počuť zvuky upozorňujúce na nebezpečenstvo (volanie, signály, upozornenia a pod.). Dávajte mimoriadny pozor pri práci na svahoch a na nerovnom povrchu. 	<p> OPOZORILO: Nikoli ne uporabljajte obrezovalnika grmičevja nad višino tal ali tako, da bi bil nastavek za rezanje pravokoten na tla. Nikoli ne uporabljajte obrezovalnika grmičevja za košnjo trave ali obrezovanje žive meje.</p> <p> OPOZORILO: Če se rezilo odvíje, potem ko ste ga dobro zategnili, takoj prenehajte z delom. Zadrževalna matica je morda obrabljena ali poškodovana in jo je treba zamenjati. Za pritrjevanje rezila nikoli ne uporabljajte delov, ki jih ni odobril proizvajalec. Če se rezilo še naprej odvíja, pokličite svojega trgovca. Nikoli ne uporabljajte obrezovalnika grmičevja s slabo pritrjenim rezilom.</p> <p>Previdnostni ukrepi v delovnem območju</p> <ul style="list-style-type: none"> Nikoli ne dovolite, da bi z obrezovalnikom delali otroci. Delo z obrezovalnikom dovolite le tistim, ki so prebrali ta uporabniški priročnik ali prejeli ustrezna navodila za varno in pravilno uporabo tega obrezovalnika. Vedno delajte tako, da imate obe nogi trdno na tleh, saj tako preprečite, da bi vas potegnili iz ravnotežja. Prepričajte se, da lahko varno stojite in se premikate. Preglejte območje okoli vas za možne ovire (korenine, skale, veje, jarke, itd.), če bi se morali hitro premakniti. Ne režite nad višino prsi, saj obrezovalnik na večjih višinah težko nadzorujete in preprečujete, da vas potegne. Ne delajte v bližini električnih žic. Tako delo naj opravijo profesionalci. Delajte samo, ko je dovolj vidljivosti in svetlobe, da lahko dobro vidite. Ne obrezujte z lestve; to je izredno nevarno. Če rezilo zadene v trd predmet, ustavite obrezovalnik. Preglejte kolot in obrezovalnik; po potrebi popravite poškodovane dele. Poskrbite, da rezilo ne bo v stiku z blatom ali peskom. Î manjša količina blata bo hitro otopila rezilo in povečala možnost potega. Preden obrezovalnik postavite na tla, zaustavite motor. Bodite posebej previdni in pozorni, ko nosite zaščito za sluh, saj tovrstna oprema zmanjša možnost, da slišite zvoke, ki opozarjajo na nevarnost (klici, signali, opozorila, itd.). Bodite posebej pazljivi, ko delate na pobočjih ali na neravnem območju. 	<p> WARNING: Använd aldrig en röjare ovanför marknivå eller med skärutrustningen vinkelrätt mot marken. Använd inte röjaren som grästrimmer eller häcksax.</p> <p> WARNING: Om klingan lossnar efter det att du har dragit åt den på rätt sätt, stoppa omedelbart arbetet. Låsmuttern kan vara nött eller skadad och bör bytas ut. Använd aldrig icke-godkända delar för att låsa klingan. Om klingan fortsätter att lossna kontakta återförsäljaren. Använd aldrig röjaren med en lossad klinga.</p> <p>Försiktighetsåtgärder för arbetsområdet</p> <ul style="list-style-type: none"> Låt aldrig barn använda röjaren. Låt endast personer som har läst användarhandboken eller har fått lämpliga anvisningar om en säker och rätt användning av röjaren använda maskinen. När du skär se till att du har säkert fotfäste så att du inte förklarar balansen. Se till att du kan röra dig och stå på ett säkert sätt. Kontrollera eventuella hinder i omgivningen (rötter, klippor, kvistar, diken, etc.) om du plötsligt måste röra dig. Arbeta inte ovanför brösthöjd eftersom en röjare som hålls högre är svår att kontrollera mot kastkrafter. Arbeta inte i närheten av ställinor. Låt fackmän utföra sådant arbete. Arbeta endast med skärning vid god sikt och lämpligt ljus så att du ser klart. Arbeta inte från en stege, det är mycket farligt. Stoppa röjaren om klingan slår emot ett främmande föremål. Inspektera skivan och röjaren; reparera de eventuellt skadade delarna. Se till att klingan inte kommer i kontakt med smuts eller sand. Till och med en liten mängd smuts gör snabbt klingan slö och ökar risken för kast. Stoppa motorn innan du ställer ned röjaren. Var särskilt försiktig och uppmärksam när du bär öronskydd eftersom en sådan utrustning kan begränsa din förmåga att höra ljud som innebär fara (rop, signaler, varningar, etc.) Var mycket försiktig när du arbetar på sluttningar eller rojäm mark.

KORIŠTENJE

 **PAŽNJA:** Nemojte nikad koristiti rezač grmlja iznad razine tla ili s reznom opremom okomito u odnosu na tlo. Rezač grmlja nemojte nikad koristiti kao trimer za travu ili kao rezač živice.

 **PAŽNJA:** Ako se nož nakon što ste ga prikladno učvrstili olabavi, odmah prestanite raditi. Potporna matica mogla bi biti istrošena ili oštećena i treba je promijeniti. Nemojte nikad koristiti neodobrene dijelove za učvršćivanje noža. Ako i dalje dolazi do olablavljanja noža, obratite se vašem prodavaču. Nemojte nikad koristiti rezač grmlja s olabavljenim nožem.

Mjere predostrožnosti na radnom području

- Ne dozvoljavajte djeci da rukuju vašim rezačem grmlja. Dozvoljavajte uporabu rezača grmlja jedino osobama koje su pročitale ovaj Priručnik za rukovatelja i upoznate su s njegovim korištenjem na siguran i ispravan način.
- Da bi ste izbjegli gubitak ravnopomenaže, režite s obje noge na čvrstom tlu.
- Osigurajte sebi sigurno stajanje i pomicanje. Provjerite da na području oko vas nema prepreka (korijenja, kamenja, grana, jaraka, itd.) u slučaju da se morate iznenada pomaknuti.
- Nemojte rezati iznad visine prsnog koša, pošto je teško kontrolirati snagu rezača grmlja kod odbačaja ako ga se drži na visini.
- Nemojte raditi blizu električnih žica. Taj posao ostavite profesionalcima.
- Režite samo pri dobroj vidljivosti i svjetlosti.
- **Nemojte rezati stojeći na ljestvama: to je izuzetno opasno.**
- Ugasite rezač grmlja ako nož udari u neki vanjski predmet. Pregledajte nož i rezač grmlja; popravite dijelove prema potrebi.
- Čuvajte nož daleko od prljavštine i pijeska. Čak i mala količina nečistoće brzo će otupiti nož i povećati mogućnost odbačaja.
- Ugasite motor prije nego što ostavite rezač grmlja.
- Budite naročito oprezni kad se zaštitite od buke, jer vam ta oprema može ograničiti zamjećivanje zvučnih signala opasnosti (povika, alarma, upozorenja, itd.).
- Budite izuzetno oprezni kad radite na strminama ili neravnom terenu.

Slovensky	Slovenščina	Svenska
POUŽITIE	UPORABA	ANVÄNDNING
<p>⚠ POZOR: Nikdy nepoužívajte neohybné kotúče pri vyžínaní povrchu s kameňmi. Odhodené predmety alebo poškodené kotúče môžu spôsobiť vážne alebo smrteľné zranenie obsluhy alebo okolostojacich osôb. Dávajte pozor na odmrštené predmety. Vždy noste ochranné prostriedky očí. Nikdy sa nenahýňajte nad ochranný štít. Kamene, odpadky a pod. by mohli byť odmrštené smerom k očiam a mohli by Vás oslepiť alebo vážne poraniť. Neoprávnené osoby musia ostať v bezpečnej vzdialenosti. Deti, zvieratá, okolostojaci a pomocníci by mali ostať vo vzdialenosti aspoň 15 m. Ak sa niekto priblíži, stroj okamžite zastavte. Nikdy nemanipulujte krovínorezom, ak ste sa predtým nepresvedčili, že v bezpečnej zóne nie je nikto.</p> <p>Pracovné techniky Všeobecné pokyny pri práci</p> <p>⚠ POZOR: Táto časť popisuje základné bezpečnostné opatrenia pri práci pri vyžínaní a kosení. Ak sa dostanete do situácie, v ktorej budete mať pochybnosti ako pokračovať, poraďte sa s odborníkom. Zavolajte predajcu alebo servisné stredisko. Nerobte nič, čo presahuje vaše schopnosti. Musíte poznať rozdiely medzi čistením lesného porastu, vyžínaním trávy a kosením trávy ešte pred použitím krovínorezu.</p> <p>Základné bezpečnostné predpisy</p> <ol style="list-style-type: none"> Rozhliadnite sa okolo seba: <ul style="list-style-type: none"> Zabezpečte, aby Vás žiadne osoby, zvieratá a iné veci neovplyvňovali, hlavne kontrolu nad strojom. Zabezpečte, aby sa osoby, zvieratá atď. nemohli dostať do kontaktu s rezným nástrojom, ani s predmetmi, ktoré by mohli byť odmrštené týmto zariadením. <p>⚠ POZOR: Stroj nepoužívajte bez toho, že by ste neboli schopní v prípade potreby zavolať pomoc.</p> <ol style="list-style-type: none"> Stroj nepoužívajte za zlého počasia, ako v hustej hmle, v prudkom daždi, ak je veľmi zima a pod. Práca v uvedených podmienkach je namáhavá a často so sebou prináša ďalšie riziká, ako tvorbu poľadovice a pod. Presvedčte sa, že v pracovnej oblasti sa budete môcť bezpečne pohybovať a stáť. Skontrolujte pracovnú oblasť, či v nej nie sú potenciálne prekážky (korene, skaly, konáre, úvaly a pod.) pre prípad, že by ste sa museli rýchlo presunúť. Pri práci na prudkom svahu dávajte veľký pozor. 	<p>⚠ OPOZORILO: Ko delate na kamnitem območju, nikoli ne uporabljajte trdih rezil. Predmeti, ki izletijo, ali poškodovana rezila lahko povzročijo resne in celo smrtne poškodbe uporabnika ali mimoidočih. Zaščitite se pred predmeti, ki izletijo. Vedno nosite ustrezno zaščito za oči. Nikoli se ne nagibajte preko ščitnika nastavka za rezanje. Naprava lahko kamne, smeti, itd. izvrže navzgor proti očem in povzroči, da oslepíte ali se resno poškodujete. Poskrbite, da bodo nepooblaščené na varni razdalji. Otroci, opazovalci in pomočniki se morajo zadrževati izven varnostnega območja 15 m. Če se kdo približa, takoj zaustavite motor. S strojem se nikoli ne obrnite okoli, ne da bi se prej prepričali, da se nihče ne nahaja znotraj varnostnega območja.</p> <p>Tehnike dela Splošna navodila za delo</p> <p>⚠ OPOZORILO: Ta razdelek opisuje osnovne varnostne ukrepe za delo z gozdarskimi obrezovalniki in motornimi kosami. Če se znajdete v položaju, v katerem ne veste, kako naprej, se posvetujte s strokovnjakom. Pokličite svojega trgovca ali serviserja. Ne izvajajte del, za katera mislite, da presegajo vaše sposobnosti. Pred uporabo morate razumeti razliko med krčenjem v gozdarstvu, čiščenjem travnatih površin in košnji trave.</p> <p>Osnovna varnostna pravila</p> <ol style="list-style-type: none"> Glejte okoli sebe: <ul style="list-style-type: none"> Da zagotovite, da ljudje, živali in ostalo ne more vplivati na vašo sposobnost nadzora naprave. Da zagotovite, da ljudje, živali, itd. ne pridejo v stik z nastavkom za rezanje ali s predmeti, ki jih izvrže nastavek za rezanje. <p>⚠ OPOZORILO: Ne uporabljajte stroja, če nimate možnosti, da v primeru nezgode pokličete pomoč.</p> <ol style="list-style-type: none"> Ne uporabljajte naprave v slabem vremenu, na primer gosti megli, nalivu, v močnem vetru, hudem mrazu, itd. Delo v takšnih razmerah je zelo utrujajoče in prinaša s seboj dodatna delovna tveganja, na primer nastanek poledice na tleh, itd. Prepričajte se, da lahko varno stojite in se premikate. Preglejte, če so v območju okoli vas morebitne ovire (korenine, skale, veje, jarki, itd.) za primer, ko bi se morali hitro umakniti. Bodite posebej previdni pri delu na pobočju. 	<p>⚠ WARNING: Använd aldrig stela klingor när du arbetar i steniga områden. Uppkastade föremål eller skadade klingor kan orsaka allvarliga eller dödshotande skador på användaren eller kringstående. Se upp för uppkastade föremål. Bär alltid godkänt ögonskydd. Luta dig aldrig över skärutrustningens skydd. Stenar, skräp, etc. kan kastas upp i ögonen och orsaka blindhet eller allvarlig skada. Se till att obehöriga personer befinner sig på avstånd. Barn, djur, åskådare och medhjälpare ska stå utanför ett säkerhetsområde på 15 meter. Stoppa maskinen omedelbart om någon närmar sig. Sväng aldrig runt med maskinen om du först inte har kontrollerat att ingen - finns inom säkerhetsområdet.</p> <p>Arbetstekniker Allmänna arbetsanvisningar</p> <p>⚠ WARNING: I detta avsnitt beskrivs grundläggande försiktighetsåtgärder vid arbete med röjningssågar och trimmer. Om du är osäker på hur du ska hantera en viss situation som har uppstått fråga en fackman. Kontakta återförsäljaren eller en serviceverkstad. Undvik användning som du inte har förmåga att behärska. Du måste förstå skillnaden mellan skogsröjning, gräsröjning och grästrimning före användning.</p> <p>Grundläggande säkerhetsregler</p> <ol style="list-style-type: none"> Se dig omkring: <ul style="list-style-type: none"> Se till att människor, djur eller andra saker inte kan inverka på din kontroll av maskinen. Se till att människor, djur, etc. inte kommer i kontakt med skärutrustningen eller lösa föremål som kastas ut av skärutrustningen. <p>⚠ WARNING: Använd inte maskinen om du inte kan ropa på hjälp i händelse av olycka.</p> <ol style="list-style-type: none"> Använd inte maskinen i dåligt väder, som tät dimma, tungt regn, stark vind, intensiv kyla, etc. Arbete under sådana villkor är tröttsamt och medför ofta andra risker, såsom bildandet av is på marken, etc. Se till att du kan förflytta dig och har fotfäste. Kontrollera området omkring dig för eventuella hinder (rötter, stenar, kvistar, diken, etc.) om du plötsligt måste förflytta dig. Var extra försiktig när du arbetar på sluttande mark.

KORIŠTENJE

⚠ PAŽNJA: Kad režete u kamenom području, nemojte nikad koristiti krute noževe. Odbačeni predmeti ili oštećeni noževi mogu prouzročiti teške ili smrtonosne povrede rukovatelja ili prisutnih osoba. Pazite na odbačene predmete. Obavezno nosite homologiranu zaštitu za oči. Ni u kom slučaju se nemojte naginjati preko štitnika rezne opreme. Kamenje, smeće, itd. može vas pogoditi u oči i prouzročiti sljepilo ili tešku povredu. Ne dozvoljavajte pristup neovlaštenim osobama. Djeca, životinje, promatrači i pomoćnici se trebaju nalaziti na sigurnosnoj udaljenosti od 15 m. Ako se netko približi, odmah zaustavite motor. Nemojte nikad zamahnuti strojem ako prethodno niste provjerili da iza vas nemanikoga sve do granice sigurnosne udaljenosti.

Radne tehnike

Opće upute za rad

⚠ PAŽNJA: Ovaj odlomak opisuje osnovne mjere predostrožnosti pri radu s pilama za krčenje i trimerima. Ako se nađete u situaciji da niste sigurni kako proslijediti, trebete pitati savjet stručnjaka. Obratite se vašem prodavaču ili vašoj servisnoj radionici. Izbjegavajte bilo kakvu upotrebu za koju smatrate da prevazilazi vaše sposobnosti. Prije uporabe stroja morate razumijeti razliku između raskrčivanja šume, čišćenja i obrezivanja trave.

Osnovni sigurnosni propisi

1. Pogledajte oko sebe:

- i uvjerite se da ljudi, životinje ili predmeti neće imati utjecaja na vašu kontrolu nad strojem;
- i uvjerite se da ljudi, životinje, itd., neće doći u dodir s reznom opremom ili slobodnim predmetima koje rezna oprema odbaci.

⚠ PAŽNJA: Nemojte koristiti stroj ako niste u mogućnosti zatražiti pomoć u slučaju nezgode.

2. Nemojte koristiti stroj po ružnom vremenu kao što je gusta magla, jaka kiša, jaki vjetar, velika hladnoća, itd. Rad u takvim uvjetima je zamoran i često podrazumijeva dodatne opasnosti, kao npr. zbog zaleđenog tla, itd.

3. Osigurajte sebi sigurno stajanje i pomicanje. Provjerite da na području oko vas nema prepreka (korijenja, kamenja, grana, jaraka, itd.) u slučaju da se morate iznenada pomaknuti. Budite vrlo oprezni ako radite na strmini.

Slovensky	Slovenščina	Svenska
POUŽITIE	UPORABA	ANVÄNDNING
<p>4. Pred prenesením stroja na iné miesto vypnite motor. 5. Stroj nikdy nekladte na zem, kým je motor v chode.</p> <ul style="list-style-type: none"> • Vždy používajte správne vybavenie. • Skontrolujte, či je vybavenie dobre nastavené. • Starostlivo si zorganizujte prácu. • Pri začatí práce s kotúčmi vždy použite plný výkon. • Vždy používajte naostrené kotúče. <p>⚠ POZOR: Obsluha stroja, ani iná osoba, sa nesmie pokúsiť odstrániť pokosený materiál, kým je motor v chode, mohlo by to spôsobiť veľmi vážne poranenie. Predtým, ako sa pokúsíte odstrániť materiál, ktorý zablokoval otáčanie kotúča, zastavte motor a rezacie zariadenie, aby ste predišli osobnému úrazu. Kónická spojka sa môže počas používania veľmi zahriať a ostane horúca dlhú dobu. Ak sa jej dotknete, mohli by ste sa popáliť.</p> <p>⚠ POZOR: Niekedy sa môžu medzi rezným kotúčom a štítom zachytiť konáriky a tráva. Pred ich odstránením vždy zastavte motor.</p> <p>Kontroly pred štartovaním</p> <ul style="list-style-type: none"> • Skontrolujte kotúče, aby ste zistili či na spodnej časti alebo v strednom otvore nie sú praskliny. Ak ste praskliny našli, kotúč vymeňte, ale žiadnom prípade nepoužívajte - vyhodte ho (Obr.51, strana 38). • Skontrolujte, či podporná príruka nie je prasknutá následkom preťaženia alebo následkom prílišného utiahnutia. Ak je podporná príruka prasknutá, vymeňte za dobrú - zlú vyhodte (Obr.52, strana 38). • Skontrolujte, či poistná matica nestratila svoju upínaciu silu. Uťahovací moment matice by mal byť 25 Nm. (Obr.52, strana 38). • Skontrolujte, či nie je poškodený alebo prasknutý ochranný štít kotúča. Ak je ochranný štít kotúča prasknutý, vymeňte ho (Obr.53, strana 38). • Skontrolujte, či kosacia hlavica a kryt nie sú poškodené alebo prasknuté. Ak kosacia hlavica alebo kryt praskli, vymeňte ich (Obr.53, strana 38). <p>⚠ POZOR: Nikdy nepoužívajte krovinorez bez ochranného štítu alebo keď je štít poškodený. Nikdy nepoužívajte krovinorez bez prevodového hriadeľa.</p>	<p>4. Preden se premaknete na drugo območje, ugasnite motor. 5. Nikoli ne odložite naprave, če motor deluje.</p> <ul style="list-style-type: none"> • Vedno uporabljajte pravo opremo. • Prepričajte se, da je oprema pravilno nastavljena. • Svoje delo natančno organizirajte. • Ko začnete rezati z rezilom, vedno delajte s polnim plinom. • Vedno uporabljajte ostra rezila. <p>⚠ OPOZORILO: Niti uporabnik naprave niti kdor koli drug ne sme poizkušati odstraniti odrezanega materiala, medtem ko motor deluje ali se nastavek za rezanje vrti. Preden odstranite ostanke, ki so se navili okoli koluta, zaustavite motor in nastavek za rezanje, saj sicer obstaja velika nevarnost poškodb. Kotni pogon se med delovanjem zelo segreje in ostane vroč še nekaj časa po tem. Če se ga dotaknete, se lahko opčete.</p> <p>⚠ OPOZORILO: Včasih se veje ali trava lahko ujamejo med ščitnik in nastavek za rezanje. Pred čiščenjem vedno ugasnite motor.</p> <p>Pregled pred zagonom</p> <ul style="list-style-type: none"> • Preglejte rezilo in se prepričajte, da na spodnji strani krakov (zob) ali ob sredinski luknji ni razpok. Če najdete razpoke, zavržite rezilo (Slika 51, stran 38). • Prepričajte se, da oporna prirobnica zaradi utrujenosti materiala ali premočnega zategovanja ni počila. Če je oporna prirobnica počena, jo zavržite (Slika 52, stran 38). • Prepričajte se, da pritrditvena matica ni izgubila svojih zadrževalnih zmožnosti. Zatezni moment pritrditvene matice mora biti 25 Nm (Slika 52, stran 38). • Prepričajte se, da ščitnik rezila ni poškodovan ali počen. Če je ščitnik rezila počen, ga zamenjajte (Slika 53, stran 38). • Prepričajte se, da glava motorne kose in ščitnik motorne nista poškodovana ali počena. Če sta glava motorne kose ali ščitnik motorne kose počena, ju zamenjajte (Slika 53, stran 38). <p>⚠ OPOZORILO: Naprave nikoli ne uporabljajte brez ščitnika ali z okvarjenim ščitnikom. Nikoli ne uporabljajte naprave brez pogonske gredi.</p>	<p>4. Stäng av motorn innan du förflyttar dig till ett annat område. 5. Ställ aldrig ned maskinen när motorn är igång.</p> <ul style="list-style-type: none"> • Använd alltid rätt utrustning. • Se till att utrustningen är rätt justerad. • Organisera arbetet noga. • Använd alltid fullgas när du börjar skära med klingan. • Använd alltid skarpa klingor. <p>⚠ VARNING: Maskinanvändaren eller andra personer får inte försöka ta bort skuret material medan motorn är i gång eller skärutrustningen roterar eftersom det kan orsaka allvarlig skada. Stanna motorn och skärapparaten innan du tar bort material som fastnat runt skivan för att undvika risken för personskador. Vinkelväxeln kan bli varm under användningen och förbli varm en stund efteråt. Du kan bränna dig om du vidrör den.</p> <p>⚠ VARNING: Ibland händer det att kvistar eller gräs fastnar mellan skyddet och skärutrustningen. Stanna alltid maskinen före rensning.</p> <p>Kontrollera för start</p> <ul style="list-style-type: none"> • Kontrollera klingan så att inga sprickor har bildats på den nedre delen av tänderna eller vid centrumhålet. Kassera klingan om du finner spricker (bild 51, s. 38). • Kontrollera att stödflänsen inte är sprucken på grund av utmattning eller för hård åtdragning. Kassera stödflänsen om den är sprucken (bild 52, s. 38). • Se till att låsmuttern inte har förlorat sin låskraft. Låsmutterns åtdragande vridmoment ska vara 25 Nm (bild 52, s. 38). • Kontrollera att klingskyddet inte är skadat eller sprucket. Byt ut klingskyddet om det är sprucket (bild 53, s. 38). • Kontrollera att trimmerhuvudet och trimmerskyddet inte är skadat eller sprucket. Byt ut trimmerhuvudet eller trimmerskyddet om de är spruckna (bild 53, s. 38). <p>⚠ VARNING: Använd aldrig maskinen utan skydd eller med bristfälligt skydd. Använd aldrig maskinen utan transmissionsaxel.</p>

KORIŠTENJE

4. Ugasite motor prije premještanja na drugo područje.
 5. Nemojte nikad položiti stroj ako motor radi.
- Obavezno koristite odgovarajuću opremu.
 - Provjerite da je oprema dobro podešena.
 - Pažljivo organizirajte svoj rad.
 - Kad počinjete rezati nožem, obavljajte to u punoj brzini.
 - Obavezno koristite oštre noževe.

⚠ PAŽNJA: Ni rukovatelj strojem niti itko drugi smije pokušati skinuti odrezani materijal dok motor radi ili dok se rezna oprema okreće, pošto bi to prouzročilo teške povrede. Radi izbjegavanja ozljeda, prije skidanja materijala koji se ovio oko noža zaustavite motor i reznu opremu. Kutni prijenos se tijekom uporabe može zagrijati i ostati vruć još neko vrijeme nakon rada. Mogli bi ste se opeći ako ga dodirnete.

⚠ PAŽNJA: Ponekad se između štitnika i rezne opreme zapletu grane ili trava. Prije čišćenja obavezno zaustavite motor.

Provjere prije pokretanje

- Provjerite da pri dnu krakova noža i oko središnjeg otvora nema napuklina. Odbacite nož ako je napuknut (sl. 51, stranica 38).
- Provjerite da prirubnica nije napukla uslijed naprezanja ili prevelike zategnutosti. Odbacite prirubnicu ako je napuknuta (sl. 52, stranica 38).
- Provjerite da matica nije izgubila zateznu snagu. Pritezni moment matice treba biti 25 Nm (sl. 52, stranica 38).
- Provjerite da štitnik noža nije oštećen ili napuknut. Promijenite štitnik noža ako je napuknut (sl. 53, stranica 38).
- Provjerite da glava i štitnik trimera nisu oštećeni ili napuknuti. Promijenite glavu ili štitnik trimera ako su napuknuti (sl. 53, stranica 38).

⚠ PAŽNJA: Nemojte nikad koristiti stroj bez štitnika ili s defektnim štitnikom. Nemojte nikad koristiti stroj bez prijenosne cijevi.

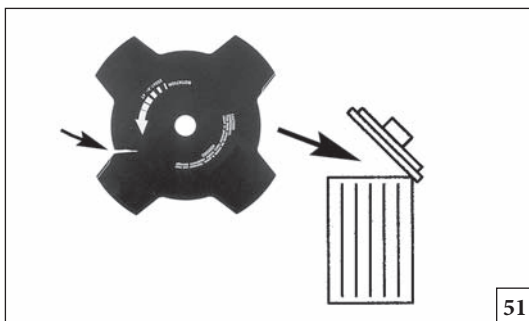

51

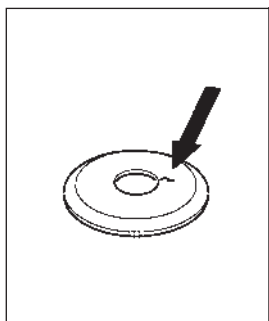

52

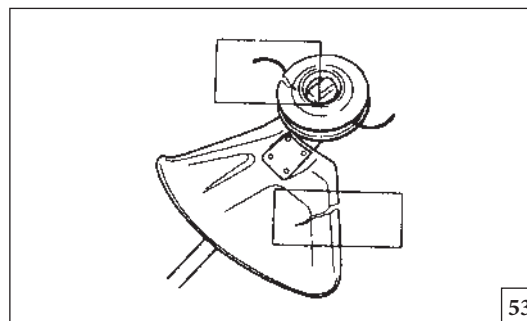
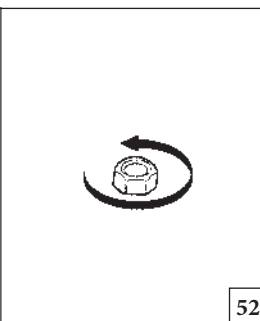

53

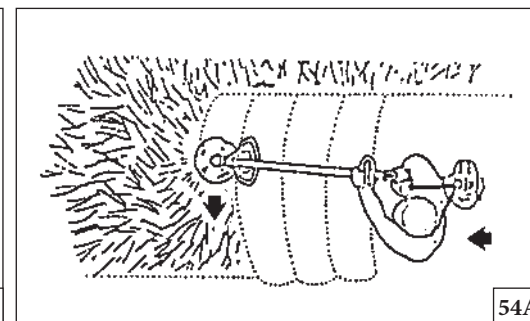

54A

Slovensky

Slovenščina

Svenska

ŠTARTOVANIE

ZAGON

START

Čistenie lesného porastu

- Predtým ako začnete s prácou, skontrolujte oblasť, druh terénu, sklon svahu, prítomnosť kameňov, jám a pod.
- Začnite pracovať na ktoromkoľvek kraji, kde je to pre vás ľahšie a vyčistíte otvorený priestor, od ktorého začnete.
- Pracujte systematicky po pásoch, pričom pri každom kroku vyčistíte približne 4-5 m. Takto využijete plný rozsah stroja v oboch smeroch a získate tak voľnú širokú plochu, v ktorej sa môžete ľahko pohybovať.
- Čistite pás dlhý približne 75 m. Nádrž s palivom premiestňujte podľa postupu práce vždy so sebou.
- Na svahoch pracujte v horizontálnom smere, pretože je ľahšie pracovať zľava doprava/zprava dolava ako zdola hore a naopak.
- Naplánujte si pás, aby ste predišli jamám a iným prekážkam na teréne. Pás môžete nasmerovať aj v závislosti od poveternostných podmienok, aby zrezaný lesný porast padal na čistú stranu.

Vyžínanie trávy použitím trávového kotúča

- Trávové kotúče sa nesmú používať na zdrevnatené stebľa a konáre.
- Trávový kotúč sa používa na všetky druhy vysokej alebo hrubej trávy.
- Tráva sa kosí bočným, kolísavým pohybom, kde pohyb sprava dolava je čistiacim úkonom a pohyb zľava doprava je spätným úkonom. Koste ľavou stranou kotúča (v intervale medzi 8. a 12. hod. na ciferníku). (Obr.54A-B)
- Ak je kotúč pri kosení trávy naklonený dolava, tráva sa bude ukladať v určitej línii, čím sa uľahčí jej zber, napr. hrabaním.
- Snažte sa pracovať rytmicky. Stojte pevne na rozkročených nohách. Postúpte vpred po spätnom úkone a znovu sa pevne postavte.

Krčenie v gozdarstvu

- Preden začnete s krčenjem, preglejte območje, ki ga želite izkrčiti, vrsto zemljišča, naklon tal, prisotnost skal, lukenj, itd.
- Začnite na najlažjem delu in izkrčite odprt prostor, iz katerega lahko začnete delati.
- Delajte sistematično v obeh smereh, tako da pri vsakem prehodu očistite 4 - 5-metrski pas. Tako izkoristite poln doseg naprave v obeh smereh, uporabnik pa ima za delo na voljo primerno in raznoliko delovno območje.
- Očistite približno 75 m dolg pas. Ko delo napreduje, premikajte posodo z rezervnim gorivom.
- Na pobočjih delajte vzdolž pobočja. Delo vzdolž pobočja je mnogo lažje, kot če se premikate navzgor in navzdol.
- Trak načrtujte tako, da se izognete prehodom čez jarke in druge ovire na zemljišču. Pri načrtovanju traku upoštevajte tudi vetrovne razmere, tako da bodo porezana stebela padala v očiščeno območje.

Čiščenje travnatih površin z rezilom za travo

- Rezil za travo in drugih nastavkov za košnjo trave ne uporabljajte na lesenih steblih.
- Rezilo za travo uporabljajte za vse vrste visoke in grobe trave.
- Travo kosite z zibajočim gibanjem levo in desno, pri čemer z gibom od desne proti levi kosite, z gibom od leve proti desni pa se vračate. Košnjo naj opravi leva stran rezila (med 8. in 12. uro). (Slika 54A-B)
- Če rezilo pri košnji nagnete na levo, bo trava obležala v črti in jo boste kasneje lažje pospravili, na primer z grabljami.
- Poizkušajte delati v ritmu. Stojte trdno, tako da imate stopala narazen. Ko z napravo opravite povratni gib, se premaknite naprej in spet trdno stopite.

Skogsröjning

- Innan röjningen påbörjas kontrolleras röjningsområdet, hur terrängen är, markens lutning, om det är stenigt, gropigt, osv.
- Börja i den ände av skiftet som är lättast och röv upp ett öppet område som du kan arbeta från.
- Arbeta systematiskt fram och tillbaka över området och ta i varje slag en arbetsbredd av ca 4-5 meter. Då utnyttjas maskinens fulla räckvidd åt båda hållen och användaren får ett lättamt och omväxlande arbetsområde att arbeta igenom.
- Gångstråkens längd bör vara 75 m. Flytta bränsledepån allteftersom arbetet fortgår.
- Vid sluttande terräng bör gångstråken läggas vinkelrätt mot lutningen. Det är mycket lättare att gå på tvären i en lutning än upp och ner.
- Gångstråken bör läggas så att man slipper att gå över diken eller andra hinder i terrängen. Anpassa även gångstråken till rådande vindförhållanden, så att de röjda stammarna faller ut i den röjda delen av beståndet.

Gräsröjning med gräsklinga

- Gräsklingor och gräsknivar får inte användas till vedartade stammar.
- För alla typer av högt eller kraftigt gräs används gräsklinga.
- Gräs mejas ner med pendlande rörelser i sidled, där rörelse från höger till vänster är röjningsmomentet och rörelse från vänster till höger är returrörelse. Låt klingan arbeta med den vänstar sidan (mellan klockan 8 och 12). (Bild 54A-B)
- Om klingan lutar något åt vänster vid gräsröjning, samlas gräset i en sträng som underlättar uppsamling vid t.ex. krattning.

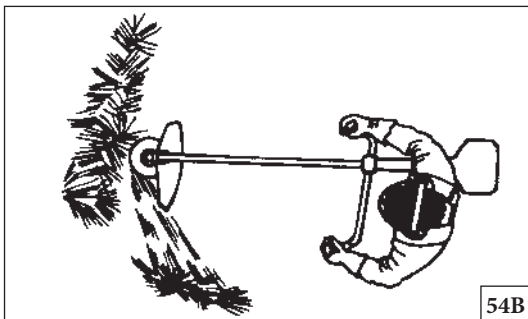

54B

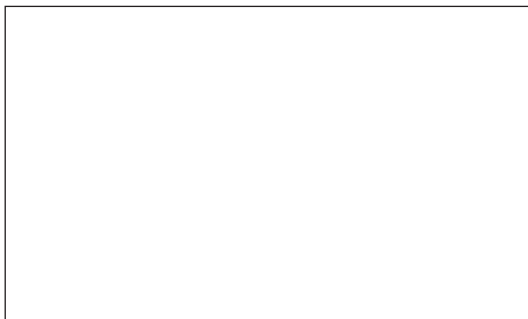
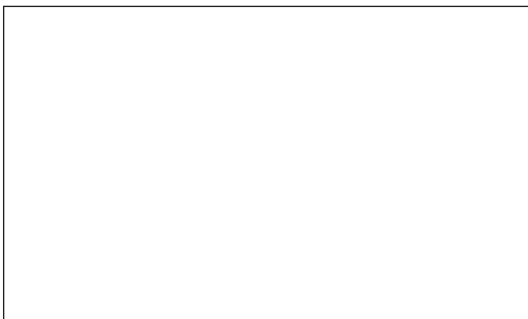
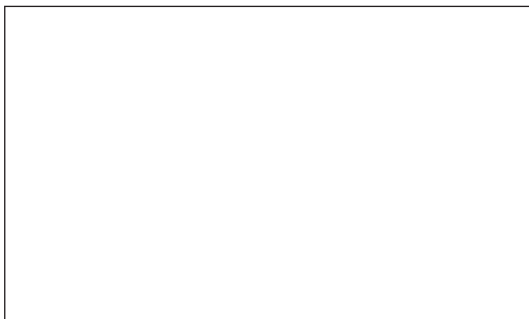

Hrvatski

POKRETANJE

Krčenje šume

- Prije nego što počnete krčiti, provjerite područje krčenja, vrstu terena, kosinu tla, kao i da li ima kamenja, rupa, itd.
- Počnite s kraja gdje je to najlakše i raskrčite otvoreni prostor s kojeg ćete raditi.
- Sustavno radite naprijed i nazad preko područja, krčeći prostor širine otprilike 4-5 m na svakom koraku. Na taj ćete način iskoristiti čitav domet stroja u oba smjera, a imat ćete i praktično i raznovrsno područje rada.
- Raskrčite traku dužine otprilike 75 m. Kako napredujete, tako pomičite kantu s gorivom.
- Na strmini radite uzdužno. Puno je lakše raditi uzduž strmine nego gore-dole.
- Isplanirajte trake kako ne bi ste morali prelaziti preko jaraka ili drugih prepreka na tlu. Osim toga, usmjerite traku tako da iskoristite vjetar, kako bi ispiljena debla padala u već raskrčeni dio.

Raskrčivanje trave nožem za travu

- Noževi i sječiva za travu ne smije se upotrebljavati za drvlje.
- Nož za travu se koristi za sve vrste visoke ili krupne trave.
- Travu se reže izvodeći bočne zamahe, gdje se pokretom s desna na lijevo obrezuje trava, dok je pokret s lijeva na desno povratni zahvat. Rezanje vršite lijevom stranom noža (između 8 i 12 sati). (sl. 54A-B)
- Ako se prilikom raskrčivanja nož nagne pod kutom u lijevo, trava će se skupljati u redu pa će je biti lakše i sakupiti, npr. grabljama.
- Nastojte raditi ritmički. Stanite u stabilan položaj razdvojenih nogu. Nakon povratnog zahvata pomaknite se prema naprijed i ponovno stanite u stabilan položaj.

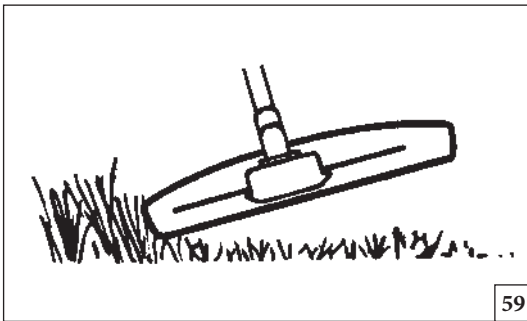

59

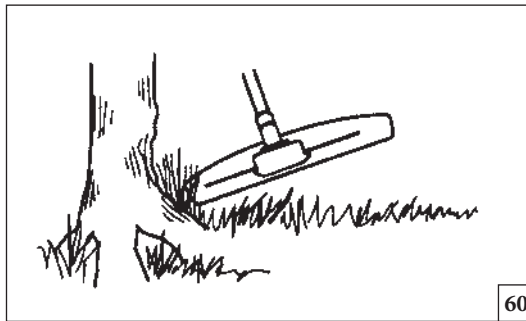

60

Slovensky

ŠTARTOVANIE

- Nechajte, aby sa opierka jemne dotýkala zeme. Používa sa na ochranu kotúča pred nárazmi o terén.
- Znížte riziko, že sa materiál omotá okolo kotúča dodržiavaním nasledujúcich pokynov:
 1. Vždy pracujte pri plnom výkone.
 2. Počas spätného úkonu sa vyhýbajte pokosenému materiálu.
- Zastavte motor, odpnite si popruh a položte stroj na zem, až potom začnete zbierať pokosený materiál.

Kosenie trávy kosiacom hlavicoú

⚠ UPOZORNENIE: Nikdy nepracujte s dlhšou strunou ako je stanovený priemer. Ak je správne namontovaný ochranný štít, zabudovaný rezák automaticky skráti strunu na správnu dĺžku. Veľmi dlhá struna preťažuje motor, čím sa môže poškodiť mechanizmus spojky a príslušné časti.

Kosenie

- Držte hlavicu tesne nad zemou, v naklonenej polohe. Uvedomte si, že pracuje len koniec struny. Nechajte strunu pracovať vlastným tempom. Strunu nikdy netlačte na terén plochy, ktorý chcete kosiť (**Obr.59**).
- Struna ľahko odstráni trávu a burinu v okolí múrov, plotov, stromov a obrubníkov, ale môže aj poškodiť citlivú kôru stromov a kríkov alebo poškodiť základy plotov.
- Znížte riziko poškodenia rastlín skrátením struny na 10-12 cm a znížením rýchlosti otáčok motora.

Čistenie

- Technika čistenia odstraňuje neželanú vegetáciu. Držte hlavicu tesne nad zemou a mierne ju nakláňajte. Nechajte koniec vlákna, aby sa dotýkal stromov, stĺpov, sôch a pod (**Obr.60**).

Slovenščina

ZAGON

- Podporna skodelica naj bo rahlo naslonjena na tla. Njen namen je preprečiti, da bi rezilo udarilo ob tla.
- Upoštevajte ta navodila in zmanjšajte možnost, da bi se trava navila okoli rezila:
 1. Vedno delajte s polnim plinom.
 2. Med povratnim gibom se ne dotikajte predhodno pokošene trave.
- Preden začnete pobirati pokošeno travo, zaustavite motor, odpnite jermen in odložite napravo na tla.

Košnja trave z glavo motorne kose

⚠ POZOR: Ne kosite z nitko, ki je daljša od predvidene. Če je ščitnik pravilno montiran, bo vgrajeno rezilo samodejno prilagodilo dolžino nitke. Predolga nitka lahko preobremeni motor in povzroči poškodbe mehanizma sklopke in bližnjih delov.

Košnja

- Držite glavo motorne kose pod kotom malo nad tlemi. Delo opravi zunanji konec nitke. Nitka naj dela s svojim tempom. Nikoli ne potiskajte nitke v območje, ki ga želite pokositi (**Slika 59**).
- Nitka zlahka pokosi travo ob zidovih, ograjah, drevesih in robovih, vendar lahko tudi poškoduje občutljivo lubje na drevesih in grmih in poškoduje ograjo.
- Zmanjšajte nevarnost poškodb rastlin, tako da skrajšate nitko na 10-12 cm in zmanjšate hitrost motorja.

Čiščenje

- Tehnika čiščenja odstrani vse neželeno rastlinje. Držite glavo motorne kose malo nad tlemi in jo nagibajte. Konec nitke naj zadeva ob tla ob drevesih, drogovih, kipih in podobnem (**Slika 60**).

Svenska

START

- Sträva efter att arbeta rytmiskt. Stå stadigt med fötterna isär. Flytta framåt efter returrörelsen och ställ dig stadigt igen.
- Låt stödkoppen ligga an lätt mot marken. Den är till för att skydda klingan från markansättning.
- Minska risken för att materialet ska lindas runt klingan genom att följa dessa regler:
 1. Arbeta alltid med full gas.
 2. Undvik det just skurna materialet under returrörelsen.
- Stanna motorn, lossa selen och placera maskinen på marken innan du samlar ihop det skurna materialet.

Grästrimning med trimmerhuvud

⚠ FÖRSIKTIGHET: Arbeta inte med trimmerlinan längre än den avsedda diametern. Med rätt monterat skydd justerar den inbyggda röjaren linan till rätt längd. För långa linor kan överbelasta motorn vilket leder till skador på kopplingen och närliggande delar.

Trimning

- Håll trimmerhuvudet strax ovanför marken och luta det i vinkel. Det är linans ände som utför arbetet. Låt linan arbeta i sin egen takt. Pressa aldrig in linan i det amterial som ska tas bort (**Bild 59**).
- Linan avlägsnar lätt gräs och ogräs vid väggar, staket, träd och rabatter, men den kan också skada ömtålig bark på träd och buskar samt skada staketstolpar.
- Minska risken för skador på växtligheten genom att korta linan till 10-12 cm och minska motorvarvtalet.

Renskrapning

- Skrapningstekniken avlägsnar all oönskad vegetation. Håll trimmerhuvudet strax ovanför marken och luta det. Låt linans ände slå mot marken runt träd, stolpar, statyer och liknande (**Bild 60**).

--	--	--	--

Hrvatski		
POKRETANJE		
<ul style="list-style-type: none"> • Pustite da se potporna čašica donekle osloni na zemlju. Time se nož zaštićuje od udaranja u zemlju. • Smanjit ćete opasnost od zavijanja materijala oko noža ako slijedite upute koje slijede: <ol style="list-style-type: none"> 1. Obavezno radite u punoj brzini. 2. Pri povratnom zahvatu izbjegavajte prethodno odrezan materijal. • Zaustavite motor, otkopčajte pojas i položite stroj na zemlju prije nego što počnete skupljati odrezani materijal. <p>Obrezivanje trave glavom trimera</p> <p> OPREZ: Nemojte raditi s niti za košenje dužom od one određene za dotični promjer. Ako je štitnik ispravno montiran, ugrađeno sječivo će automatski podesiti nit na pogodnu dužinu. Pretjerano duge niti mogu preopteretiti motor, posljedica čega je oštećenje mehanizma spojke i susjednih dijelova.</p> <p>Obrezivanje</p> <ul style="list-style-type: none"> • Držite glavu trimera pod kutom, malo iznad tla. Kraj žice obavlja posao. Pustite da žica radi vlastitim korakom. Nemojte nikad pritiskati žicu u područje koje treba obrezati (sl. 59). • žica će lako odstraniti travu i korijenje blizu zidova, ograda, stabala i lijeha, ali isto tako može oštetiti osjetljivu koru stabala i grmova, kao i stupove ograde. • Smanjite opasnost od oštećivanja biljaka tako što ćete skratiti žicu na 10-12 cm i smanjiti brzinu motora. <p>Raskrčivanje</p> <ul style="list-style-type: none"> • Tehnikom raskrčivanja se uklanja sva neželjena vegetacija. Držite glavu trimera malo iznad tla i nagnite je. Pustite da kraj žice pogada zemlju oko stabala, stupova, kipova i slično (sl. 60). 		

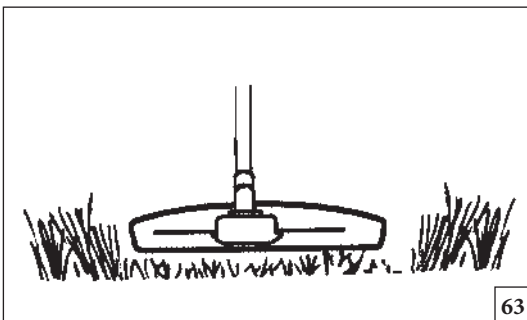

63

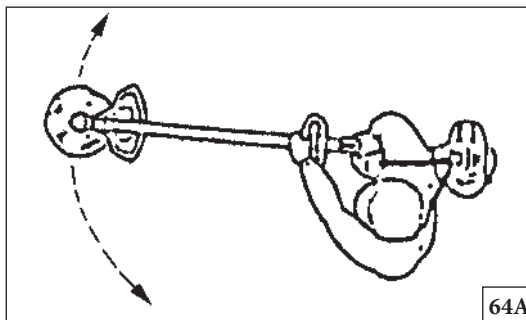

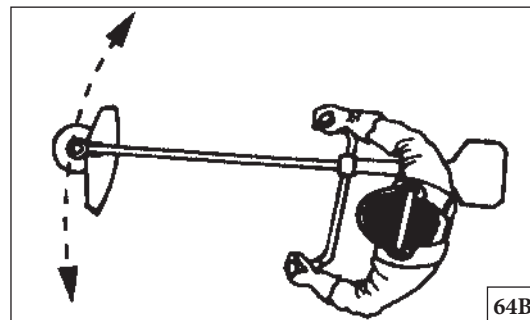

64A



64B

Slovensky	Slovenščina	Svenska
<p style="text-align: center;">ŠTARTOVANIE</p>	<p style="text-align: center;">ZAGON</p>	<p style="text-align: center;">START</p>
<p>⚠ UPOZORNENIE: Táto technika zvyšuje opotrebovanie i spotrebu struny.</p> <ul style="list-style-type: none"> Vlákno sa spotrebúva rýchlejšie a musíte ho vysúvať častejšie ak pracujete okolo skál, tehál, betónu, kovových plotov a pod., v porovnaní s prácou okolo stromov a drevených plotov. Pri kosení a čistení musíte používať nižší výkon, struna tak dlhšie vydrží a zníži sa tým aj opotrebovanie kosiacej hlavice. <p>Kosenie</p> <ul style="list-style-type: none"> Krovinorez je ideálny na kosenie trávy, ktorá sa nedá dosiahnuť normálnou kosačkou. Pri kosení udržiavajte strunu v rovnobežnej polohe k zemi. Vyhýbajte sa tlaku na kosaciu hlavicu, pretože by sa tým mohol zničiť trávnik a poškodiť kosiaci nástroj (Obr.63). Nedovoľte, aby bola hlavica pri bežnom kosení v kontakte so zemou. Takýto nepretržitý kontakt môže spôsobiť poškodenie a opotrebovanie kosacej hlavice. <p>Zametanie</p> <ul style="list-style-type: none"> Ventilátorový efekt rotujúcej struny môžete využiť na rýchle a ľahké vyčistenie plochy. Držte strunu rovnobežne nad plochou, ktorú chcete "zametať" a pohybujte strojom zo strany na stranu (Obr.64A-B). Pri kosení a zametaní používajte na dosiahnutie najlepších výsledkov max. otáčky. <p>⚠ POZOR: Nikdy nekoste pri zlej viditeľnosti, pri veľmi vysokých alebo nízkych teplotách, ani v mraze.</p>	<p>⚠ POZOR: Pri takem načinu dela se nitka hitreje obrablja.</p> <ul style="list-style-type: none"> Nitka se obrablja hitreje in jo morate tudi bolj pogosto podaljsevati, če zadeva ob skale, opeko, beton, kovinske ograje, itd., kot če pride v stik samo z drevesi in lesenimi ograjami. Ko kosite in čistite travo, ne delajte s polnim plinom, da bo nitka trajala dlje in da zmanjšate obrabo glave motorne kose. <p>Košnja</p> <ul style="list-style-type: none"> Motorna kosa je idealna za košnjo trave, ki bi jo težko dosegli z običajno kosilnico. Ko kosite, držite nitko vzporedno s tlemi. Glave motorne kose ne pritiskajte ob tla, saj boste tako uničili zelenico in poškodovali napravo (Slika 63). Pazite, da se med običajno košnjo glava motorne kose ne dotika neprestano tal. Tako neprestano dotikanje lahko povzroči poškodbe in obrabo glave motorne kose. <p>Pometanje</p> <ul style="list-style-type: none"> Tok zraka, ki ga povzroča vrteča se nitka lahko uporabite za hitro in preprosto pometanje. Držite nitko vzporedno in nad območjem, ki ga želite pomesti in premikajte napravo sem ter tja (Slika 64A-B). Za najboljše rezultate pri košnji in pometanju delajte s polnim plinom. <p>⚠ OPOZORILO: Ne kosite, če je vidljivost slaba, pri zelo visokih ali zelo nizkih temperaturah ali če zmrzuje.</p>	<p>⚠ FÖRSIKTIGHET: Denna teknik ökar slitaget på linan.</p> <ul style="list-style-type: none"> Linan slits fortare och måste matas fram oftare vid arbete mot stenar, tegel, betong, metallstaket, osv. än vid kontakt med träd och trästaket. Vid trimning och skrapning ska du använda mindre än full gas för att linan ska hålla längre och trimmerhuvudet ska slitas mindre. <p>Klippning</p> <ul style="list-style-type: none"> Trimmern är idealisk för klippning på platser som är svåra att komma åt med en vanlig gräsklippare. Håll linan parallell mot marken vid klippning. Undvik att trycka ned trimmerhuvudet mot marken eftersom det kan förstöra gräsmattan och skada redskapet (Bild 63). Undvik att låta trimmerhuvudet ha ständig kontakt med marken under normal klippning. En sådan ständig kontakt kan vålla skador och slitage på trimmerhuvudet. <p>Sopning</p> <ul style="list-style-type: none"> Den roterande linans fläktverkan kan användas för snabb och enkel rengöring. Håll linan parallellt med och över de ytor som ska sopas och för redskapet fram och tillbaka (Bild 64A-B). Vid klippning och sopning ska du använda full gas för att få ett bra resultat. <p>⚠ VARNING: Klipp aldrig när sikten är sålig, i mycket höga eller låga temperaturer eller i kyligt väder.</p>

--	--	--	--

Hrvatski		
POKRETANJE		
<p> OPREZ: Ovom se tehnikom povećava trošenje žice.</p> <ul style="list-style-type: none"> • Žica se brže troši i treba je češće izvlačiti kad se radi oko kamenja, cigle, betona, metalnih ograda, itd., nego što je to potrebno kad dolazi u dodir sa stablima i drvenim ogradama. • Prilikom obrezivanja i raskrčivanja nemojte koristiti punu brzinu kako bi žica duže trajala i da bi ste smanjili trošenje glave trimera. <p>Rezanje</p> <ul style="list-style-type: none"> • Trimer je savršen za rezanje trave koja je teško dostupna običnom kosilicom za travu. Prilikom rezanja držite žicu paralelno s tlom. Izbjegavajte pritiskanje glave trimera na zemlju, pošto ćete tako pokvariti tratinu i oštetiti alat (sl. 63). • Tijekom uobičajenog rezanja pazite da glava trimera ne dolazi stalno u dodir s tlom. Stalan dodir ove vrste može prouzročiti oštećenje i trošenje glave trimera. <p>“Pometanje”</p> <ul style="list-style-type: none"> • Učinak mahalice kojeg postiže okretanje žice možete koristiti u svrhu brzog i lakog čišćenja. Držite žicu paralelno s i iznad područja koje treba “pomesti” pa pomičite alat amo-tamo (sl. 64A-B). • Najbolje rezultate rezanja i pometanja postići ćete ako radite punom brzinom. <p> PAŽNJA: nemojte nikad rezati pri slaboj vidljivosti, odnosno na vrlo visokim ili niskim temperaturama, kao ni na poledici.</p>		

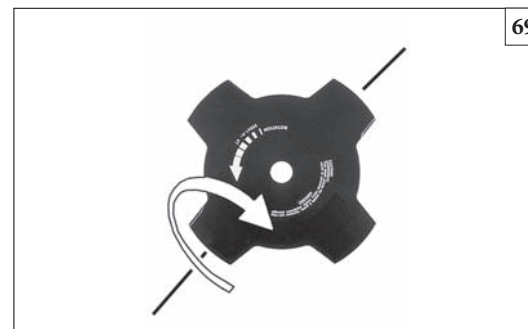
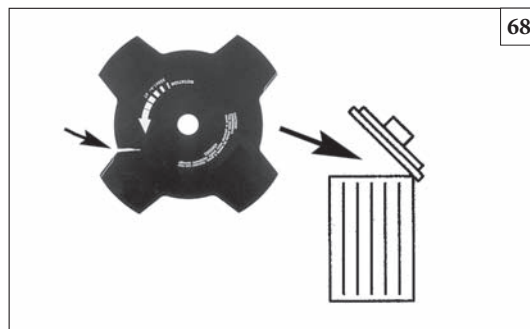
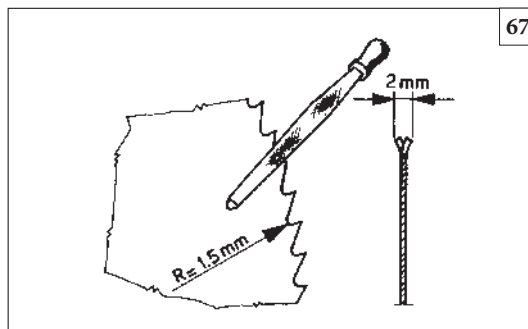
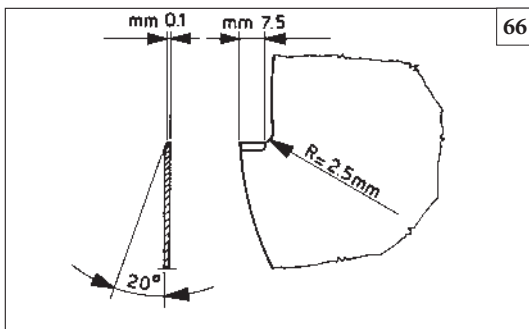

Slovensky

ÚDRŽBA

BRÚSENIE NOŽA NA TRÁVU (3-4 ZUBY)

1. Nože na trávnu sú otáčateľné: ak jedna strana už nie je viac ostrá, nôž možno otočiť a použiť druhú stranu (Obr. 69).
2. Nôž na trávnu ostríte plochým pilníkom s hladkým rezom (Obr. 70).
3. Aby ste udržali rovnováhu nabrúste rovnakým spôsobom všetky ostria.
4. Ak nože nie sú správne nabrúsené, môžu spôsobiť nepravidelné vibrácie prístroja a následne prasknutie samotných nožov.

BRÚSENIE KOTÚČA

Vždy kontrolujte celkový stav kotúča. Správne nabrúsenie kotúča umožní dosiahnuť maximálny výkon krovinozu.

Na nabrúsenie zubov používajte okrúhly pilník, pri brúsení postupujte po malých častiach (zub za zubom), pri ktorých dodržujte uhly a rozmery znázornené na obr. 66-67.

⚠ UPOZORNENIE! - Nesprávny typ kosiaceho nástroja, alebo nesprávne nabrúsený kotúč zvyšujú riziko spätného vrhu. Kontrolujte kotúče na kosenie trávy, aby ste zistili, či sú poškodené alebo prasknuté, v prípade poškodenia, ich vymeňte (Obr. 68).

⚠ POZOR: Nikdy neopravujte poškodené rezné nástroje zvarovaním, narovnávaním, ani zmenou tvaru. Môže to spôsobiť uvoľnenie rezacieho nástroja, následkom čoho môže byť vážne poranenie.

Slovenščina

VZDRŽEVANJE

BRUŠENJE REZIL MOTORNE KOSE (3-4 ZOBJE)

1. Rezila motorne kose lahko obračate: ko prva stran ni več ostra, lahko rezilo obrnete in uporabite še njegovo drugo stran (slika 69).
2. Rezila motorne kose brusite s ploščato enojno pilo (slika 70).
3. Za ohranjanje ravnotežja rezila enakomerno brusite vse rezalne robove.
4. Če rezilo ni pravilno nabrušeno, lahko pride do neobičajnih vibracij naprave in končno do razpada rezila.

BRUŠENJE REZIL z 8-80 zobmi

Vedno najprej preglejte splošno stanje rezila. Pravilno brušenje omogoča optimalno delovanje motorne kose. Za brušenje zob uporabite pilo ali brusni kamen. Brusite z blagimi potegi, upoštevajte kote in dimenzije, prikazane na slikah 66-67.

⚠ OPOZORILO! - Napačna vrsta rezila ali nepravilno brušenje rezila povečuje tveganje povratnega udarca. Preglejte rezilo motorne kose. Če je obrabljeno, ima razpoke ali je drugače poškodovano, ga zamenjate (slika 68).

⚠ OPOZORILO: Poškodovanih nastavkov za rezanje nikoli ne popravljajte z varjenjem, ravnanjem ali spreminjanjem oblike. To lahko povzroči, da se deli rezila odlomijo in povzročijo resne ali celo smrtno poškodbe.

Svenska

UNDERHÅLL

SLIPNING AV GRÄSKLINGOR (3-4 TÄNDER)

1. Det går att vända på gräsklingorna. När den ena sidan blir slö kan klingan sålunda vändas och användas på den skarpa sidan (Fig. 69)
2. Gräsklingorna skall slipas med en enkelgradig flatfil (Fig. 70).
3. Slipa alla skärvinklar lika mycket för att få god balans.
4. Om skärbladen inte slipas på korrekt sätt kan maskinen börja vibrera onormalt mycket, vilket kan medföra att skärbladen går sönder.

SLIPNING AV SKIVA MED

Kontrollera alltid det allmänna skicket på skivan. Trimmern presterar maximalt när skivan är korrekt slipad.

Använd en fil eller en slipsten för att fila tänderna. Fila lätt, med små rörelser och observera vinklarna och dimensionerna i Fig. 66-67.

⚠ VARNING! Fel skärverktyg eller ett felslipat skärblad ökar riskerna för bakslag. Kontrollera gräsklingorna så att du genast upptäcker skador och fel. Byt gräsklingorna om de är skadade (Fig. 68).

⚠ VARNING: Reparera aldrig skadad skärutrustning genom svetsning, riktning eller formändring. Det kan leda till att delar av skärutrustningen lossnar och vålla allvarliga eller dödshotande skador.



70

Hrvatski

ODRŽAVANJE

OŠTRENJE SJEČIVA ZA ŠIŠANJE TRAVE (tro/četverokrakih)

1. Sječiva za šišanje trave možete preokrenuti: kad jedna strana više nije oštra, preokrenite sječivo da bi ste ga iskoristili i s druge strane (sl. 69).
2. Sječiva za šišanje trave oštrite ravnom turpijom jednostavnog reza (sl. 70).
3. Radi održavanja uravnoteženosti, ujednačano turpijajte sve oštrice.
4. Ako sječiva nisu pravilno naoštrena, mogu prenositi neodgovarajuće vibracije na stroj, s posljedicom lomljenja samih sječiva.

OŠTRENJE NOŽA S

Obavezno provjerite opće stanje noža. Pravilno oštrenje noža omogućuje maksimalnu djelotvornost trimera.

Da bi ste naoštrili zupce koristite turpiju odnosno brus: vršite kratke pokrete, poštujući kutove i dimenzije navedene na sl. 66-67.

⚠ PAŽNJA – Pogrešan alat za oštrenje ili neispravno naoštreno sječivo povećavaju opasnost od povratnog udarca. Provjerite sječiva za šišanje trave radi uočavanja štete ili napuklina; ako su oštećena zamijenite ih (sl. 68).

⚠ PAŽNJA: Oštećenu reznu opremu nemojte nikad popravljati varenjem, ispravljanjem ili mijenjanjem oblika. To može prouzročiti rastavljanje dijelova alata za rezanje i imati za posljedicu teške ili smrtonosne povrede.

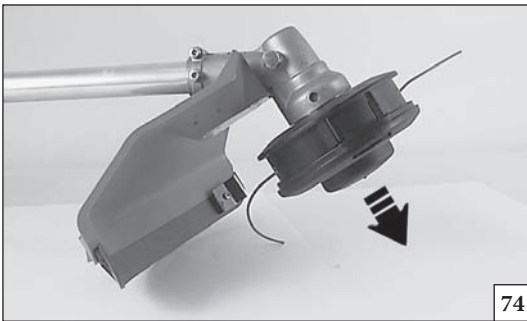

74

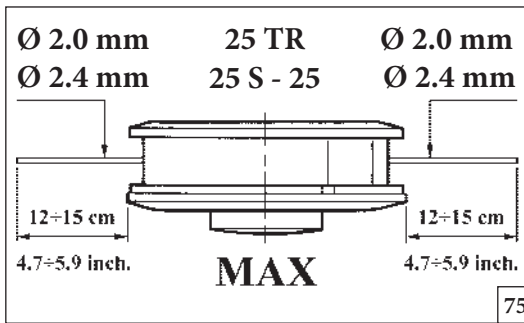

75

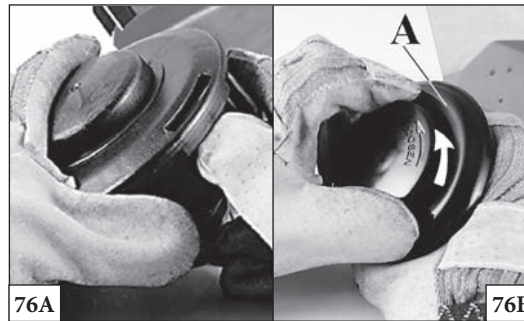

76A

76B

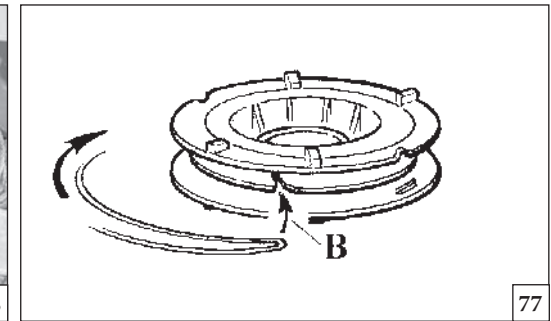

77

Slovensky

ÚDRŽBA

KOSIACA STRUNOVÁ HLAVICA

Používajte vždy originálnu strunu (nylonovú) rovnakého priemeru, aby ste predišli preťaženiu motora (Obr. 74).

Obr. 75 Pri práci predĺžite strunu poklepaním hlavice o zem.
POZNÁMKA: Neklňte hlavicu o betón alebo dlažbu: môže to byť nebezpečné.

VÝMENA NYLONOVÉHO VLÁKNA (25 TR)

- 1 - Stlačte jazýček (Obr. 76B) a odstráňte uzáver a vnútornú cievku (A).
- 2 - Preložte vlákno na polovicu, nechajte jednu časť dlhšiu ako druhú o približne 10 cm. Vložte vlákno do príslušného zárezu (B, Obr. 78) v cievke. Natočte, v smere šípky.
- 3 - Po natočení vlákna ho upevnite v príslušných zárezoch ako je znázornené na obr. 79B. Namontujte prušinu. Prestrčte vlákno cez očka (Obr. 80) a zatiahnite ho smerom von. Hlavicu upevnite uzáverom.

VÝMENA NYLONOVÉHO VLÁKNA (25 S - 25)

- 1 - Odskrutkujte držiak (Obr. 76A) a odstráňte kryt a vnútornú cievku.
- 2 - Preložte vlákno na polovicu, nechajte jednu časť dlhšiu ako druhú o približne 14 cm. Vložte vlákno do príslušného zárezu (B, Obr. 77) v cievke. Natočte, v smere šípky, všetky vlákna v ich drážkach rovnakým spôsobom bez toho, aby ste ich prekrižili.
- 3 - Po natočení vlákna ho upevnite v príslušných zárezoch ako je znázornené na obr. 79A. Namontujte prušinu. Prestrčte vlákno cez očka (Obr. 81) a zatiahnite ho smerom von. Hlavicu upevnite uzáverom.

Slovenščina

VZDRŽEVANJE

GLAVA Z NAJLONSKO NITKO

Vedno uporabljajte samo vrvice originalne debeline. Tako se izognete preobremenjevanju motorja (slika 74).

Slika 75 Ko želite podaljšati nitko, med delom rahlo potrkajte z glavo po tleh.

OPOMBA: Nikoli ne udarjajte z najlonsko glavo ob trde površine (beton, kamen). To je lahko nevarno.

ZAMENJAVA NAJLONSKE NITKE (25 TR)

- 1 - Pritisnite na gumb (slika 76B) in odstranite pokrov in notranje vreteno.
- 2 - Preganite nitko, en del naj bo 14 cm daljši od drugega. Nitko zatakните v zarezo (B, slika 78). Nitki navijate v smeri puščice, pravilno vsako v svoj utor, nikoli ju ne krišajte.
- 3 - Ko sta nitki naviti, zatakните vsako v svojo rešo (slika 79B). Vstavite vzmet. Potegnite nitko skozi odprtino (slika 80) in jo potegnite ven. Glavo zaprite z pokrovom.

ZAMENJAVA NAJLONSKE NITKE (25 S - 25)

- 1 - Odvijte vijak (slika 76A) in odstranite pokrov in notranje vreteno.
- 2 - Preganite nitko, en del naj bo 14 cm daljši od drugega. Zatakните nitko v zarezo (B, slika 77 - slika 31). Nitki navijate v smeri puščice, pravilno vsako v svoj utor, nikoli ju ne krišajte.
- 3 - Ko sta nitki naviti, zatakните vsako v svojo rešo (slika 79A). Vstavite vzmet. Potegnite nitko skozi odprtino (slika 81), in jo potegnite ven. Glavo zaprite z pokrovom.

Svenska

UNDERHÅLL

TRIMMERHUVUD FÖR NYLONTRÅD

Använd alltid tråd med samma diameter som originaltråden så att motorn inte överbelastas (Fig. 74).

Fig. 75 Stöt trimmerhuvudet lätt mot marken under arbetet för att få ut mer nylontråd.

OBSERVERA! Stöt inte trimmerhuvudet mot hårda ytor som cement eller stenar. Det kan vara farligt.

BYTE AV NYLONTRÅD (25 TR)

- 1 - Skruva ur ratten (Fig. 76B) och ta ur spolen (A). 25 TR - Demontera seegerringen för att kunna demontera trimmerhuvudet helt.
- 2 - Vik tråden dubbel, men se till att den ena änden är cirka 10 cm längre än den andra. Sätt in tråden i det speciella hålet (B, Fig. 78) i spolen. Linda upp tråden i pilens riktning.
- 3 - Blockera sedan trådändarna i de speciella skårorna enligt illustrationen i Fig. 79B. Montera fjädern. Sätt in tråden i hålen (Fig. 80) och dra ut den. Läs trimmerhuvudet med ratten.

BYTE AV NYLONTRÅD (25 S - 25)

- 1 - Skruva ur ratten (Fig. 76A) och ta ut locket och spolen som finns inuti trimmerhuvudet.
- 2 - Vik tråden dubbel, men se till att den ena änden är cirka 14 cm längre än den andra. Sätt in tråden i det speciella hålet (B, Fig. 77) i spolen. Linda upp trådändarna på avsedd plats i pilens riktning. Linda trådändarna jämnt och se till att de inte trasslas ihop.
- 3 - När all tråd lindats upp, blockera den i de speciella skårorna enligt illustrationen i Fig. 79A. Montera fjädern. Sätt in tråden i hålen (Fig. 81) och dra ut den. Läs trimmerhuvudet med locket.

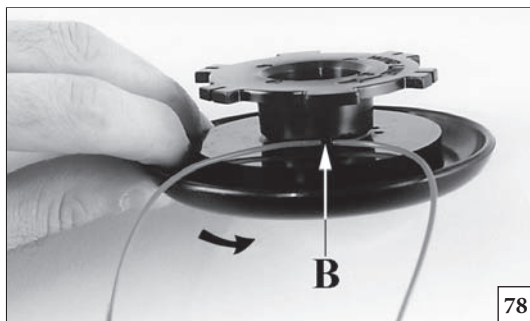

78



79A

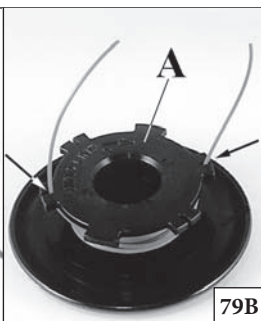

79B



80



81

Hrvatski

ODRŽAVANJE

GLAVA S NAJLONSKIM NITIMA

Koristite uvijek nit istog promjera kao što je ona originalna, da ne bi ste preopteretili motor (sl. 74).

Sl. 75 - Da bi ste produžili najlonsku nit, lagano udarite glavom trimera po tlu dok radite.

NAPOMENA: Nemojte udarati glavom trimera po cementu ili kamenom tlu: može biti opasno.

ZAMJENA NAJLONSKE NITI (25 TR)

1. Odvijte okrugli dršak (sl. 76B) i skinite kolut (A); 25 TR – da bi ste razmontirali glavu, skinite seeger.
2. Presavijte nit na pola, ostavljajući jedan kraj duži od drugog za otprilike 10 cm. Uvucite nit u odgovarajuću ušicu (B, sl. 78) na kolutu. Namotajte u smjeru strijelice.
3. Po izvršenom namotavanju niti, zakočite ih u odgovarajućim otvorima kako je prikazano na sl. 79B. Montirajte oprugu. Uvucite niti kroz okca (sl. 80), povucite ih prema vani i otkočite. Zakočite glavu trimera okruglim drškom.

ZAMJENA NAJLONSKE NITI (25 S - 25)

1. Pritisnite jezičak (sl. 76A) pa skinite poklopac i unutarnji kolut niti.
2. Presavijte nit na pola, ostavljajući jedan kraj duži od drugog za otprilike 14 cm. Zakočite nit u odgovarajućem zasjeku (B, sl. 77) na kolutu. Ravnomjerno i pazeći da se ne isprepletu, namotajte u smjeru strijelice svaku nit u vlastiti lešaj.
3. Po izvršenom namotavanju niti, zakočite ih u odgovarajućim otvorima kako je prikazano na sl. 79A. Montirajte oprugu. Uvucite niti kroz okca (sl. 81) i povucite ih prema vani. Blokirate glavu poklopcem.

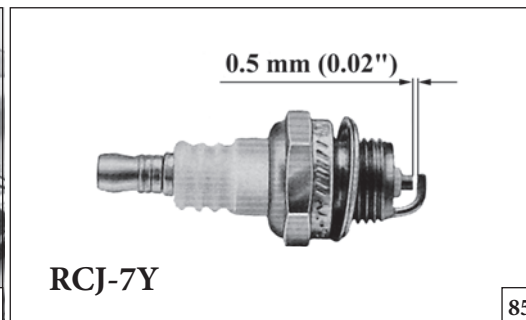
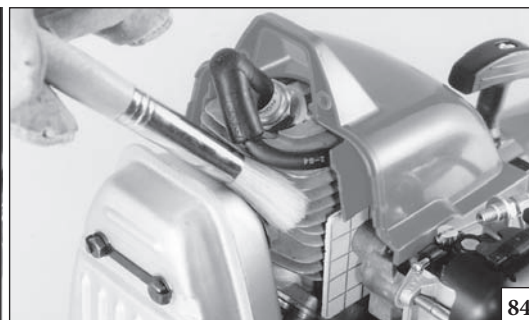
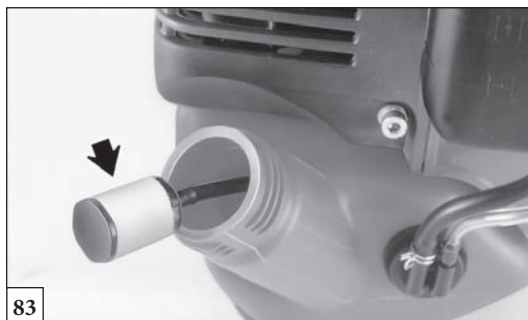
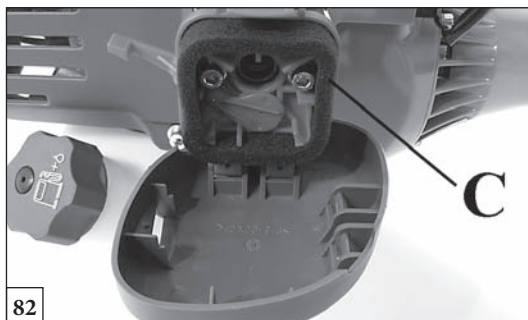

Slovensky	Slovenščina	Svenska
<p align="center">ÚDRŽBA</p>	<p align="center">VZDRŽEVANJE</p>	<p align="center">UNDERHÅLL</p>
<p>⚠ UPOZORNENIE! - Pri vykonávaní údržby používajte vždy ochranné rukavice. Nevykonávajte údržbu, pokiaľ je motor horúci.</p> <p>VZDUCHOVÝ FILTER Po každých 8-10 hodinách práce, odstráňte uzáver (A, Obr. 82) a očistite filter (B), filtrom zatraste a očistite ho mäkkým štetcom. Ak je špinavý alebo poškodený, vymeňte ho. Pri nasadzovaní filtra späť dbajte na to aby tesne priliehal k držiaku filtra. Zanesený filter spôsobuje nepravidelný chod motora, zvýšenú spotrebu a znížený výkon.</p> <p>PALIVOVÝ FILTER Pravidelne kontrolujte stav palivového filtra. Znečistený filter môže spôsobiť obtiažne štartovanie a nižší výkon motora. Pre očistenie filter vyberte otvorom palivovej nádrže, v prípade prílišného znečistenia ho vymeňte (Obr. 83).</p> <p>MOTOR Pravidelne čistite rebrovanie valca štetcom alebo stlačeným vzduchom (Obr. 84). Nahromadenie nečistôt na valci môže spôsobiť prehriate, ktoré škodí chodu motora.</p> <p>SVIEČKA Odporúčame sviečku pravidelne čistiť a kontrolovať vzdialenosť medzi elektródami (Obr. 85). Používajte sviečku Champion RJ-7Y alebo inej značky rovnakého tepelného stupňa.</p> <p>PREVODOVKA Po každých 30 hodinách práce odstráňte na prevodovke skrutku (A, Obr. 86) a skontrolujte hladinu maziva. Nepoužívajte viac ako 10 gramov. Používajte kvalitné mazivá na báze dvojsírnika molybdénu (Obr. 87).</p>	<p>⚠ OPOZORILO! - Med vzdrževalnimi posegi vedno nosite rokavice. Vzdrževalnih posegov ne izvajajte na vročem motorju.</p> <p>ZRAČNI FILTER Na vsakih 8-10 delovnih ur odprite pokrov (A, slika 82) in očistite filter (B). Filter dobro iztresite in očistite z mehko krtačo. Če je umazan ali poškodovan, ga zamenjajte. Če je filter zamašen, teče motor neenakomerno, zmanjša se njegova moč in poveča se poraba goriva.</p> <p>POSODA ZA GORIVO Občasno preglejte filter za gorivo. Umazan filter lahko povzroča težave pri zagonu in znižuje moč motorja. Filter očistite po naslednjem postopku: vzemite ga iz odprtine za polnjenje goriva. Zamenjajte ga (slika 83), če je preveč umazan.</p> <p>MOTOR Občasno očistite rebra cilindra (slika 84) s krtačo ali s stisnjenim zrakom. Umazan cilinder lahko povzroča nevarno pregrevanje motorja.</p> <p>VŽIGALNA SVEČKA Vžigalno svečko očistite in občasno preglejte razdaljo med elektrodama (slika 85). Uporablajte svečke Champion RJ-7Y ali svečke drugih proizvajalcev iste toplotne vrednosti.</p> <p>OHIŠJE PRENOSA Na vsakih 30 delovnih ur odvijte vijak (A, slika 86) na ohišju prenosa in preglejte količino masti. Ne nanesite več kot 10 gramov. Uporablajte kakovostno molibden bisulfidno mast (slika 87).</p>	<p>⚠ VARNING! Bär alltid skyddshandskar i samband med underhåll. Gör inget underhåll när motorn är varm.</p> <p>LUFTFILTER Ta av locket (A, Fig. 82) och rengör filtret (B) var 8:e till 10:e arbetstimme. Filtret skall skakas och rengöras med en mjuk pensel. Om anordningen är smutsig eller skadad måste den bytas. Ett igensatt filter leder till oregelbunden motorfunktion, ökar förbrukningen och minskar effekten.</p> <p>BRÄNSLEFILTER Kontrollera regelbundet skicket på bränslefiltret. Om filtret är smutsigt försörvas starten och motorns prestationer minskar. Ta ut filtret från hålet där bränsle fylls på innan du rengör det. Byt filtret om det är mycket smutsigt (Fig. 83).</p> <p>MOTOR Rengör regelbundet vingarna på cylindern med en pensel eller tryckluft (Fig. 84). Om det samlas smuts på cylindern kan överhettning bli följden, vilket i sin tur kan skada motorns funktion.</p> <p>TÄNDSTIFT Rengör tändstiftet regelbundet och kontrollera avståndet mellan elektroderna (Fig. 85). Använd tändstift Champion RJ-7 Yeller av annat märke med likvärdig värmegrad.</p> <p>KUGGVÄXELHUS Skruva loss skruven (A, Fig. 86) på kuggväxelhuset var 30:e arbetstimme och kontrollera fettnivån. Använd inte mer än 10 gram. Använd molybdendisulfidfett av god kvalitet (Fig. 87).</p>



86



p.n. 001000677A

87

Hrvatski

ODRŽAVANJE

⚠ PAŽNJA! - Prilikom radova na održavanju obavezno stavite zaštitne rukavice. Nemojte pristupati radovima na održavanju ako je motor još uvijek vruć.

FILTER ZRAKA

Svakih 8-10 sati rada skinite poklopac (A, sl. 82), dobro potresite filter (B), i očistite ga mekim kistom. Ako je prljav ili oštećen - promijenite ga. Začepljeni filter prouzročit će nepravilan rad motora, povećati potrošnju goriva i smanjiti mu snagu.

FILTER ZA GORIVO

S vremena na vrijeme provjerite stanje filtera za gorivo. Prljavi filter izaziva poteškoće u paljenju i smanjuje učinkovitost motora. Da bi ste očistili filter, izvadite ga iz otvora za ulijevanje goriva; u slučaju pretjerane prljavosti zamijenite ga (sl. 83).

MOTOR

S vremena na vrijeme očistite lopatice cilindra kistom ili komprimiranim zrakom (sl. 84). Nakupljanje nečistoće na cilindru može prouzročiti prezagrijavanje koje je štetno po motor.

SVJEĆICA

Preporučuje se čišćenje svjeće s vremena na vrijeme, kao i provjera udaljenosti elektroda (sl. 85). Koristite svjećicu Champion RJ-7 ili druge marke, ali istog termičkog stupnja.

STOŽASTI ZUPČANIK

Svakih 30 sati rada skinite vijak (A, sl. 86) na stožastom zupčaniku i provjerite razinu maziva. Nemojte koristiti više od 10 g. Koristite kvalitetno mazivo na bazi molibdenovog bisulfata (sl. 87).

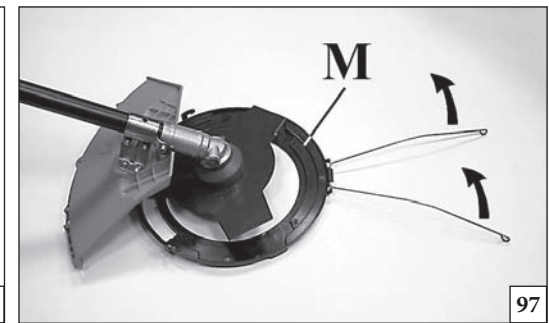
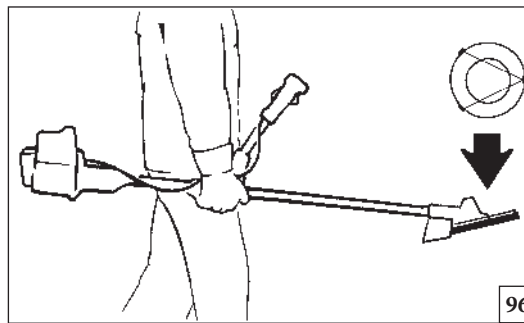
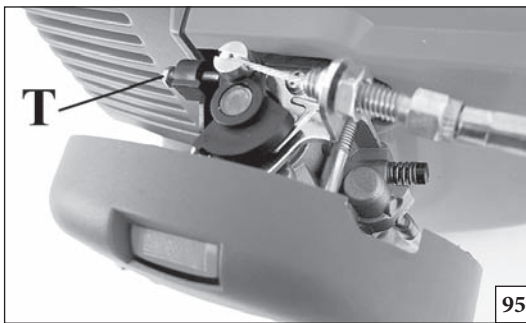
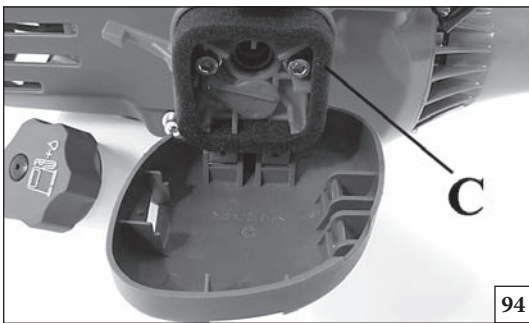

Slovensky

Slovenščina

Svenska

ÚDRŽBA - PREPRAVA

VZDRŽEVANJE - PREVOZ

UNDERHÅLL - TRANSPORT

Na čistenie nepoužívajte palivo (zmes).

KARBURÁTOR

Pred nastavením karburátora vyčistite vzduchový filter (C, Obr. 94) a zahrejte motor.

Skrutka voľnobehu T (Obr. 95) je nastavená tak, aby zaistila plynulý chod motora bez zopnutia spojky (pri krovinorezoch vybavených spojkou).

Tento motor je navrhnutý a skonštruovaný v súlade s uplatnením smerníc 97/68/ES a 2002/88/ES.

⚠ UPOZORNENIE: Nepoškodte karburátor.

⚠ UPOZORNENIE: Ak je motor na voľnobehu (2800 otáčok/min), kotúč sa nesmie točiť. Odporúčame vám, aby ste sa pri nastavovaní karburátora obrátili na vášho predajcu alebo autorizovaný servis.

⚠ UPOZORNENIE: Klimatické alebo tlakové zmeny môžu mať vplyv na chod motoru.

PREPRAVA

Krovinorez prenášajte s vypnutým motorom a nasadeným krytom kotúča (Obr. 96).

⚠ UPOZORNENIE: V prípade prepravy alebo uskladnenia krovinorezu namontujte ochranný kryt kotúča (M), kód 4196086 ako je znázornené na obr. 97-98.

Goriva nikoli ne uporabljajte za čiščenje.

UPLINJAČ

Pred nastavljanjem uplinjača očistite zračni filter (C, slika 94) in ogrejte motor.

Vijak za nastavev prostega teka T (slika 95) nastavite tako, da zagotavlja dobro varnostno območje med prostim tekom in vklopom sklopke (velja za motorne kose s sklopko).

Ta motor je konstruiran in izdelan v skladu z zahtevami ustreznih smernic 97/68/ES in 2002/88/ES.

⚠ OPOZORILO: ne spreminjajte nastavev uplinjača.

⚠ OPOZORILO: Ko je motor v prostem teku (2800 obr/m), se rezilo ne sme vrteti. Priporočamo vam, da nastavljanje uplinjača v celoti prepustite vašemu trgovcu ali pooblaščenim servisnim delavnicam.

⚠ OPOZORILO: Vremenski pogoji in nadmorska višina lahko vplivajo na delovanje uplinjača.

PREVOZ

Motorno koso prenašajte z zaustavljenim motorjem in nataknenim ščitnikom rezila (slika 96).

⚠ POZOR: Pred prevozom ali shranjevanjem motorne kose namestite zaščitno disko (M), št.art. 4196086 (slika 97-98).

Använd inte bränsle (blandning) för rengöring.

FÖRGASARE

Innan någon justering görs på förgasaren, rengör luftfiltret (C, Fig. 94) och värm motorn.

Skruvén för tomgångsvarv T (Fig. 95) justeras för att få en god säkerhetsmarginal mellan det lägsta varvtalet och varvtalet där kopplingen läggs i (gäller trimmer med koppling).

Denna motor har formgivits och tillverkats i överensstämmelse med direktiv 97/68/EC och 2002/88/EC.

⚠ VARNING! Gör inga ändringar på förgasaren.

⚠ VARNING: När motorn går på lägsta varvtal (2800 varv/min) skall skivan inte snurra. Vi rekommenderar att du låter en återförsäljare eller en auktoriserad serviceverkstad sköta inställningarna på förgasningen.

⚠ VARNING! Klimat- och höjdskillnader kan orsaka skillnader i förgasningen.

TRANSPORT

Ha motorn avstängd och skivskyddet monterat när trimmern transporteras (Fig. 4).

⚠ VARNING: Montera skivans skydd (M), kod 4196086, enligt illustrationen i Fig. 97-98 när trimmern skall transporteras eller ställas undan för förvaring.

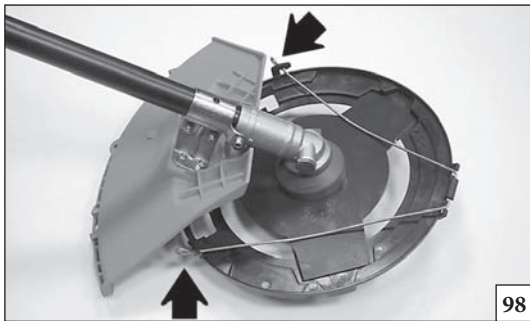

98

Hrvatski		
ODRŽAVANJE - PRIJEVOZ		
<p>Nemojte upotrebljavati gorivo (mješavinu) za čišćenje pile.</p> <p>RASPLINJAČ Prije nego što podesite rasplinjač, očistite filter zraka (C, sl. 94) i zagrijte motor. Vijak za prazni hod T (sl. 95) je podešen tako da postoji dovoljan sigurnosni odmak između minimalnog rešima rada i rešima uključivanja kvačila (kod trimera s kvačilom).</p> <p>Ovaj motor je osmišljen i proizveden u skladu s primjenom smjernica 97/68/EZ i 2002/88/EZ.</p> <p>⚠ PAŽNJA: nemojte preinačivati rasplinjač.</p> <p>⚠ PAŽNJA: Ako je motor na minimumu (2800 o/min), nož se ne smije okretati. Savjetujemo vam da se za sva podešavanja rasplinjača obratite vašem prodavaču ili ovlaštenoj radionici.</p> <p>⚠ PAŽNJA: klimatske promjene, kao i promjene nadmorske visine mogu izazvati promjene u radu rasplinjača.</p> <p>PRIJEVOZ Kad prenosite trimmer, motor mora biti ugašen, a štitnik noža montiran (sl. 96).</p> <p>⚠ PAŽNJA: kod prijevoza ili uskladištavanja trimera montirajte štitnik noža (M), šif. 4196086, kako je prikazano na sl. 97-98.</p>		

Slovensky	Slovenščina	Svenska
<p style="text-align: center;">ÚDRŽBA - USKLADNENIE</p>	<p style="text-align: center;">VZDRŽEVANJE - SKLADIŠČENJE</p>	<p style="text-align: center;">UNDERHÅLL - FÖRVARING</p>
<p>MIMORIADNA ÚDRŽBA Po ukončení sezóny, po intenzívnom používaní alebo vždy po dvoch rokoch bežného používania zabezpečte generálnu kontrolu, ktorú musí vykonať špecializovaný technik autorizovaného strediska.</p> <p>⚠ UPOZORNENIE: Všetky operácie, ktoré nie sú opísané v tomto návode, musia byť vykonané autorizovaným servisom. Aby ste zaručili stále a pravidelné fungovanie krovinozezu, nahrádzajte všetky diely iba ORIGINÁLNYMI NÁHRADNÝMI DIELMI.</p> <p>⚠ Prípadné nepovolené zmeny a/alebo použitie neoriginálnych náhradných dielov môže spôsobiť vážne poranenie obsluhujúceho pracovníka, jeho smrť alebo smrť a poranenie iných osôb.</p> <p>USKLADNENIE Ak ostane stroj bez používania dlhú dobu: - Palivovú nádrž vyprázdňte a vyčistite na dobre vetranom mieste. Aby sa vyprázdnil karburátor, naštartujte motor a počakajte, kým sa nezastaví (ak by ste nechali zmes v karburátore, mohla by sa poškodiť membrána). - Operácie pri uvedení do chodu po zimnom uskladnení sú rovnaké ako pri bežnom naštartovaní stroja (Obr. 20-28).</p>	<p>IZREDNI VZDRŽEVALNI POSEGI Na koncu sezone ob intenzivni rabi ali vsaki dve leti ob običajni uporabi, je priporočljiva splošna kontrola, ki naj bo izvedena ob prisotnosti specializiranega strokovnjaka servisne mreže.</p> <p>⚠ POZOR: Vse vzdrževalne posege, ki niso opisani v tem priročniku, sme izvajati samo pooblaščenim servisnim center. Zapomnite si, da lahko zagotovite enakomerno in redno delovanje motorne kose samo z zamenjavo obrabljenih delov z ORIGINALNIMI NADOMESTNIMI DELI.</p> <p>⚠ Kakršnakoli nepooblaščen predelava in/ali uporaba neoriginalnih nadomestnih delov ima lahko za posledico hude telesne poškodbe ali smrt uporabnika ali drugih oseb.</p> <p>SKLADIŠČENJE Če stroja dlje časa ne nameravate uporabljati: - V dobro prezračenem prostoru izpraznite in očistite rezervoar za gorivo. Če želite izprazniti uplinjač, zaženite motor in počakajte, da se ustavi (če pustite mešanico v uplinjaču, se membrane lahko poškodujejo). - Postopki za ponovno vključitev v obratovanje po zimskem skladiščenju so enaki postopkom rednega zagona stroja (sl. 20-28).</p>	<p>EXTRA UNDERHÅLL Låt en specialiserad fackman från en auktoriserad serviceverkstad göra en allmän kontroll av utrustningen varje år vid säsongens slut vid intensiv användning och vartannat år vid normal användning.</p> <p>⚠ WARNING: Allt underhållsarbete som inte beskrivs i denna manual måste göras av en auktoriserad serviceverkstad. Alla delar av trimmern som skall bytas måste bytas mot ORIGINAL RESERVDELAR för att garantera att trimmerns funktion blir korrekt och konstant.</p> <p>⚠ Eventuella ej auktoriserade modifieringar och/eller användning av ej originalreservdelar kan orsaka operatören eller tredje part allvarliga eller dödliga skador.</p> <p>FÖRVARING Om maskinen inte skall användas under längre perioder: - Töm bränsletanken och rengör den på en väl ventilerad plats. Töm förgasaren genom att starta motorn och vänta tills den stoppar (om bränsleblandning lämnas i förgasaren kan membranen skadas). - Efter vinterförvaringen krävs inget speciellt startförfarande, utan maskinen startas på normal sätt (Fig. 20-28).</p>

KORIŠTENJE - USKLADIŠTAVANJE

IZVANREDNO ODRŽAVANJE

Preporučuje se - na kraju sezone kod intenzivne uporabe, a svake dvije godine kod uobičajenog korištenja - dati uređaj na opću provjeru specijaliziranom tehničaru naše servisne mreže.

⚠ PAŽNJA: sve radove na održavanju koji nisu navedeni u ovim uputstvima treba obaviti ovlaštena radionica. Imajte u vidu da se stalan i pravilan rad trimera jamči jedino ako dopunske dijelove zamijenite isključivo **ORIGINALNIM DOPUNSKIM DIJELOVIMA.**

⚠ Eventualne neodobrene izmjene i/ili uporaba neoriginalnih rezervnih dijelova mogu prouzročiti teške tjelesne ili smrtne ozljede rukovatelja odnosno drugih osoba.

USKLADIŠTAVANJE

Ako uređaj nećete upotrebljavati duže vrijeme:

- Na dobro prozračenom mjestu ispraznite i očistite spremnik za gorivo. Da bi ispraznili rasplinjač, pokrenite motor i čekajte da se zaustavi (ako mješavina ostane u rasplinjaču, mogle bi se oštetiti membrane).
- Postupak puštanja u rad nakon zimskog uskladištavanja je jednak onome koji se obavlja tijekom uobičajenog pokretanja uređaja (sl. 21-29).

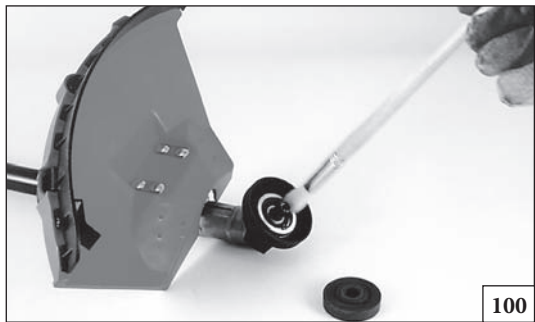

100

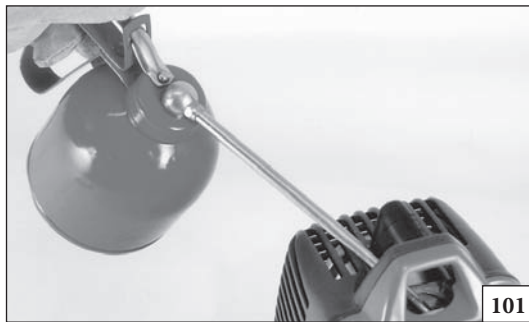

101

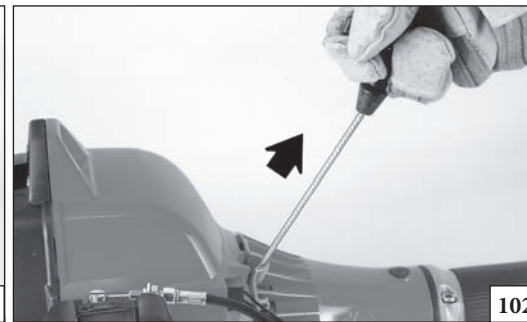

102

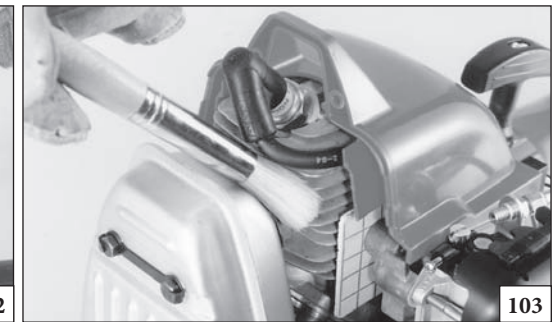

103

Slovensky

Slovenščina

Svenska

USKLADOVANIE

SKLADIŠČENJE

FÖRVARING

- Dodržiavajte všetky vyššie uvedené pravidlá údržby.
- Krovinorez dokonale očistite a kovové časti nakonzervujte olejom.
- Odmontujte kotúč, očistite ho a naolejujte, aby ste zabránili zhrdzaveniu.
- Odmontujte unášače, očistite, osušte a naolejujte hriadeľ prevodovky (Obr. 100).
- Vyprázdňte palivovú nádrž a znovu nasadte uzáver.
- Snímte káblovú koncovku, vymontujte sviečku, do valca nalejte malé množstvo oleja (Obr. 101). Niekoľkokrát zvolna zatiahnite za lanko štartéra, aby sa olej dobre rozložil (Obr. 102). Znovu namontujte sviečku a nasadte káblovú koncovku.
- Dôkladne čistite vetracie chladiace otvory (Obr. 103) a vzduchový filter (Obr. 104).
- Prístroj uskladnite na suchom mieste, nie priamo na zemi a v dostatočnej vzdialenosti od zdrojov tepla.

- Upoštevajte vsa gornja navodila za vzdrževanje.
- Motorno koso dobro očistite in podmažite kovinske dela.
- Rezilo odmontirajte, očistite in podmažite, da ne bo zarjavelo.
- Odstranite prirobnici rezila, očistite, posušite in podmažite zobniški prenos (slika 100).
- Izpraznite posodo za gorivo in ponovno namestite njen pokrov.
- Odstranite svečko in v cilinder vlijte majhno količino olja (slika 101). Z zagonsko vrstico (slika 102) nekajkrat zavrtite gred motorja in tako razmažite olje. Vrnite vžigalno svečko na njeno mesto.
- Dobro očistite hladilne reže (slika 103) in filter za zrak (slika 104).
- Vašo motorno koso vedno hranite na suhem, raje ne neposredno na tleh in proč od virov toplote.

- Följ samtliga underhållsanvisningar som givits ovan.
- Rengör trimmern ordentligt och smörj alla delar i metall.
- Ta av skivan, rengör den och smörj den med olja för att förebygga rost.
- Avlägsna skivans fästflänsar. Rengör, torka och olja in kuggväxelhusets säte (Fig. 100).
- Töm ut bränslet från tanken och sätt tillbaka locket.
- Ta ut tändstiftet och håll lite olja i cylindern (Fig. 101). Roter motoraxeln genom att dra i startsnöret ett par gånger så att oljan fördelas (Fig. 102). Sätt tillbaka tändstiftet.
- Rengör noggrant kylöppningarna (Fig. 103) och luftfiltret (Fig. 104).
- Förvara på en torr plats, om möjligt utan direkt kontakt med marken och långt från värmekällor.

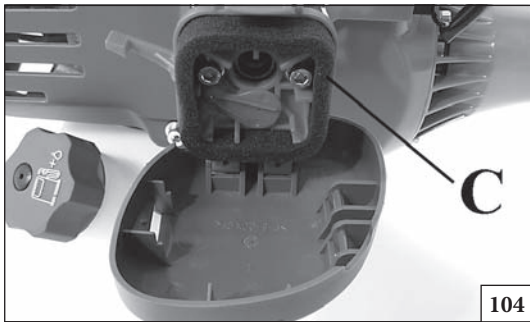

104

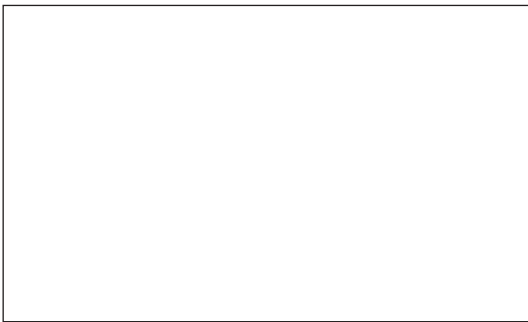
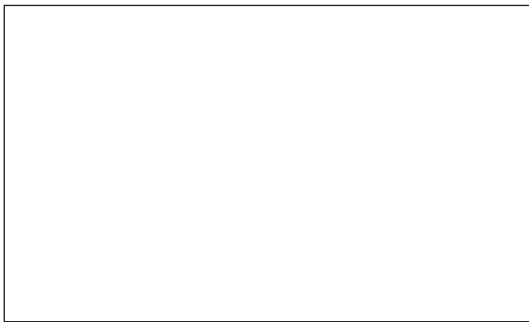



Hrvatski









USKLADIŠTAVANJE

- Slijedite sva prethodno opisana pravila održavanja.
- Detaljno očistite trimer i podmažite metalne dijelove.
- Skinite nož, očistite ga i nauljite da bi ste spriječili njegovo rđanje.
- Skinite prirubnice za kočenje noža; očistite, osušite i nauljite ležaj stožastog zupčanika (sl. 100).
- Izvadite gorivo iz spremnika i vratite čep na mjesto.
- Skinite svjećicu i izlijte malo ulja u cilindar (sl. 101). Okrenite osovinu motora nekoliko puta pomoću konopa za pokretanje, da bi ste rasporedili ulje (sl. 102). Ponovno montirajte svjećicu.
- Dobro očistite otvore za hlađenje (sl. 103) i filter za zrak (sl. 104).
- Čuvajte na suhom mjestu, po mogućnosti ne u izravnom dodiru s tlom i daleko od izvora topline.

SK TECHNICKÉ ÚDAJE**SLO** TEHNIČNI PODATKI**S** TEKNISKA DATA**BIH** **SRB** **HR** TEHNIČKI PODACI

Objem valcov - Prostornina - Cylindervolum - Zapremnina cilindra	cm ³	25.4 (TR)	25.4 (S)	25.4 (TWIN)
Motor		2 dvojtaktný - takta - Tvåtakts - dvotaktni EMAK		
Výkon - Moč - Effekt - Snaga	kW	0.8		
Počet otáčok/minimálne otáčky - Min. obr/min - Lågsta varvtal/min - Minimalni br. okretaja/min	min ⁻¹	2800		
Maximálna rýchlosť výstupného hriadeľa - Največja hitrost izhodne gredi - Den utgående axelns högsta varvtal - Maksimalna brzina osovine na izlazu	min ⁻¹	10.000	9.000	
Rýchlosť motora pri maximálnej rýchlosti výstupného hriadeľa - Hitrost motorja pri največji hitrosti izhodne gredi - Motors varvtal vid den utgående axelns högsta varvtal - Brzina motora pri maksimalnoj brzini osovine na izlazu	min ⁻¹	10.000	12.150	
Objem palivovej nádrže - Prostornina rezervoarja za gorivo - Bränsletankens volym - Kapacitet spremnika goriva - Capacitatea rezervorului de carburant - Kapacitet drivstofftank  + 	cm ³	750 (0.75 l)		
Vstrekovač paliva - Vbrizgalka uplinjača - Primerförgasare - Primer rasplinjač		Áno - Da - Ja		
Antivibračný systém - Protivibracijski sistem - Vibrationsskydd - Sistem protiv vibriranja		Ne - Nje - Nej	Áno - Da - Ja	
Šírka rezu - Širina reza - Klippbredd - Širina rezanja	cm	38		
Hmotnosť bez rezného nástroja a krytu - Teža brez rezalnega orodja - Vikt utan skärverktyg och skydd - Težina bez reznog alata i štitnika	kg	4.5	5.6	6.2

SK TECHNICKÉ ÚDAJE**S** TEKNISKA DATA**SLO** TEHNIČNI PODATKI**BIH** **SRB** **HR** TEHNIČKI PODACI**Odporúčané rezné nástroje - Priporočeni nastavki za rezanje - Rekommenderad skärutrustning - Preporučena rezna oprema**

Modely Modeli Modeller Modeli	Rezné nástroje Nastavki za rezanje Skärutrustning Rezna oprema	Ochranné štíty Ščitniki Skydd Štitnici
SPARTA 25 TR	 P.N. 61062023A	P.N. 61062012
SPARTA 25 SPARTA 25 S	 P.N. 63029008A	P.N. 4161507A
SPARTA 25 SPARTA 25 S	 P.N. 4199032AR	P.N. 4161507A
SPARTA 25 SPARTA 25 S	 P.N. 4180052A	P.N. 4161507A
SPARTA 25 SPARTA 25 S	 P.N. 4095673AR	P.N. 4161507A *
SPARTA 25 SPARTA 25 S	 P.N. 40955637AR	P.N. 4161507A *
SPARTA 25 SPARTA 25 S	 P.N. 4095568AR	P.N. 4161507A *
SPARTA 25 SPARTA 25 S	 P.N. 4095565AR	P.N. 4161507A *

**POZOR!!!**

Riziko poranenia sa zvyšuje montážou nesprávnych rezacích zariadení! Používajte výhradne odporúčané rezacie zariadenia a ochranné kryty a dodržiavajte pokyny na ich nabrúsenie.

**POZOR!!!**

Tveganje za delovno nezgodo je večje, če uporabljate napačno rezilo! Uporabljajte izključno priporočena rezila in ščitnike in upoštevajte navodila za brušenje.

**VARNING!!!**

Olycksrisken är större vid felaktiga skärordningar! Använd enbart de rekommenderade skärordningarna och skydden och följ slippningsanvisningarna.





**PAŽNJA!!!**

S pogrešnom reznom opremom postoji veća opasnost od nesreće! Koristite isključivo preporučenu reznú opremu i zaštitite i pridržavajte se uputa za oštrenje.

* ochrana pre č.d. 4179113A nie je nevyhnutná - zaščita š. d. 4179113A ni potrebna - skydd art. nr. 4179113A behövs ej - zaštita d. br. 4179113A nije potrebna

SK TECHNICKÉ ÚDAJE
SLO TEHNIČNI PODATKI

S TEKNISKA DATA
BIH SRB HR TEHNIČKI PODACI

			SPARTA 25		SPARTA 25 S		SPARTA 25TR	
								
Hladina akustického tlaku - Nivo tlaka - Ljudtryck - Akustični pritisak	dB (A)	L_{pA} av EN 11806 EN 22868	97.0	93.0	97.0	93.0	97.0	*
Tolerancia - Toleranca - Tveksamhet - Nesigurnost	dB (A)		2.0	2.0	2.0	2.0	2.0	
Nameraná hladina akustického výkonu - Izmerjen nivo akustične moči - Uppmätt ljudeffektivå - Izmerjena razina akustične snage	dB (A)	2000/14/EC EN 22868 EN ISO 3744	108.0	105.0	108.0	105.0	109.0	
Incerteza - Αβεβαιότητα - Belirsizlik - Odchyłka - Погрешность - Niepewność	dB (A)		2.0	2.0	2.0	2.0	2.0	
Zaručená hladina akustického výkonu - Zagotovljen nivo hrupa - Garantirana razina - Akustične snage	dB (A)	L_{WA} 2000/14/EC EN 22868 EN ISO 3744	110.0	107.0	110.0	107.0	111.0	
Úroveň vibrácií - Nivo vibracij - Vibrationsnivå - Razina vibriranja	m/s²	EN 11806 EN 22867 EN 12096	4.5 (sx) 5.5 (dx)	4.5 (sx) 5.5 (dx)	7.0 (sx) 8.0 (dx)	7.0 (sx) 8.0 (dx)	8.5 (sx) 9.5 (dx)	*
Tolerancia - Toleranca - Tveksamhet - Nesigurnost	m/s²	EN 12096	1.5	1.5	1.5	1.5	1.5	

- * **SK** - Priemerné štatistické hodnoty: 1/2 voľnobeh, 1/2 na plný výkon (hlavica) alebo 1/2 max. rýchlosť bez záťaže (kotúč).
SLO - Ponderirane povprečne vrednosti: 1/2 pri najmanjših obr/min, 1/2 pri polni obremenitvi (glava) ali pri 1/2 v praznem teku (rezilo).
S - Vägda genomsnittsvärden: 1/2 lägsta varvtal, 1/2 full belastning (trimmerhuvud) eller 1/2 tomgångshastighet (skiva).
BIH-SRB-HR - Koeficijent srednjih vrijednosti: 1/2 minimalnog, 1/2 punog opterećenja (glava) ili 1/2 maksimalne brzine u praznom hodu (noš).

NOTE:

VYHLÁSENIE O ZHODE	IZJAVA O SKLADNOSTI	EG-FÖRSÄKRAN OM ÖVERENSSTÄMMELSE	IZJAVA SUGLASNOSTI		
Slovensky	Slovenščina	Svenska	Hrvatski		
Dolupodpísaný,	Spodaj podpisana odgovorna oseba podjetja	Den undertecknade,	Dolje potpisani,		
EMAK spa via Fermi, 4 - 42011 Bagnolo in Piano (RE) ITALY					
Vyhlasuje na svoju výhradnú zodpovednosť, že stroj:	izjavljam na lastno odgovornost, da proizvod:	försäkrar på eget ansvar att maskinen:	objašnjava na osobnu odgovornost da stroj:		
1. Typ: vyživače / kosačky	1. Vrsta motorja: obrezovalnik / kosilnica	1. Vrsta: rezač grmlja / trimer za travu	1. Tip: rójare		
2. Ochranná známka: / Typ:	2. Znamka: / Tip:	2. Varumärke: / Typ:	2. Marka: / Tip:		
OLEO-MAC SPARTA 25 - SPARTA 25 S - SPARTA 25 TR					
3. Identifikácia série	3. serijska identifikacija	3. Serienummer	3. Identifikacija serije		
902 XXX 0001 - 902 XXX 9999 (SPARTA 25 - SPARTA 25 S) - 903 XXX 0001 - 903 XXX 9999 (SPARTA 25 TR)					
Spíña požiadavky stanovené smernicou	odgovarja zahtevam podanih v smernicah	överensstämmer med kraven i direktiv	je potvrđeno prema odredbi direktive		
2006/42/EC - 2004/108/EC - 2000/14/EC - 97/68/EC - 2002/88/EC					
Spíña požiadavky nasledujúcich harmonizovaných noriem:	v skladu je z odredbami sledečih usklajenih norm:	överensstämmer med föreskrifterna i följande harmoniserade standarder:	primjeren je odredbama sadržanim u slijedećim usklađenim propisima:		
EN ISO 11806 - EN 55012					

VYHLÁSENIE O ZHODE Slovensky	IZJAVA O SKLADNOSTI Slovenščina	EG-FÖRSÄKRAN OM ÖVERENSSTÄMMELSE Svenska	IZJAVA SUGLASNOSTI Hrvatski		
Bol dodržaný postup hodnotenia	Postopki za vrednotenje skladnosti	Föreskrivet förfarande för bedömning av överensstämmelse har följts	Izvršeni su slijedeći postupci za određivanje primjerenosti		
Annex V - 2000/14/EC					
Nameraná úroveň zvukového výkonu	Izmerjen nivo akustične moči:	Uppmätt ljudeffektivå	Izmjerena razina akustične snage		
108.0 dB (A) (SPARTA 25 - SPARTA 25 S) - 109.0 dB (A) (SPARTA 25 TR)					
Zaručovaná úroveň zvukového výkonu	Garantiran nivo akustične moči:	Garanterad ljudeffektivå	Garantirana razina akustične snage:		
110.0 dB (A) (SPARTA 25 - SPARTA 25 S) 111.0 dB (A) (SPARTA 25 TR)					

Miesto výroby / Izdelano v / Ort / Proizvedeno u: Bagnolo in piano (RE) Italy - via Fermi, 4

Dátum / Päivämäärä / Datum / Data: 29/12/2009



 Giacomo Ferretti - President

Technická dokumentácia je uložená v administratívnom sídle - Technická správa.
 Tehnična dokumentacija je shranjena na upravnem sedežu - Tehnična direkcija.
 Teknisk dokumentation arkiverad på det administrativa sätet - Teknisk riktning.
 Tehnička dokumentacija je pohranjena u administrativnom sjedištu - Tehnička uprava.

Tabuľka údržby

Prosím, nezabudnite, že nasledujúce intervaly údržby sa vzťahujú iba na normálne pracovné podmienky. Ak pracujete dlhšie ako za normálnych pracovných podmienok alebo za namáhavých podmienok, potom treba odporúčané intervaly primerane skrátiť		Pred každým použitím	Mesačne	Ak zistíte poškodenie alebo poruchu	Podľa potreby	Každých 6 mesiacov alebo 50 hod.	Raz za 1 rok alebo 100 hod.
Celý stroj	Kontrola (Úniky, praskliny a opotrebovanie)	x					
	Výčistenie po ukončení dennej práce	x					
Kontroly (Zapaľovacia sviečka, Páčka sýtiča, Páčka plynu, Aretácia)	Kontrola činnosti	x					
Palivová nádrž	Kontrola (Úniky, praskliny a opotrebovanie)	x					
	Výčistenie						x
Palivový filter a rúrky	Kontrola		x				
	Výčistenie, výmena prvkov filtra			x			x
Rezný nástroj	Kontrola (Poškodenie, ostrosť a opotrebovanie)	x					
	Kontrola napnutia	x					
	Naostrenie			x	x		
Kónická prevodovka	Kontrola (Poškodenie, opotrebovanie a úroveň oleja)		x		x		
Bubnová spojka	Kontrola (Poškodenie a opotrebovanie)		x				
	Výmena			x		x	
Kryt rezného nástroja	Kontrola (Poškodenie a opotrebovanie)	x					
	Výmena			x	x		
Všetky prístupné skrutky a matice (Nie nastaviteľné skrutky)	Kontrola	x					
Vzduchový filter	Utiahnutie		x				
	Výmena			x			x
Rebrá valca	Výčistenie		x				
Ventilačný systém štartéra	Výčistenie po ukončení dennej práce	x					
Štartovacie lanko	Kontrola (Poškodenie a opotrebovanie)		x				
	Výmena			x			
Karburátor	Kontrola voľnobehu (Pri voľnobehu sa vyzínacie zariadenie nesmie otáčať)	x					
Sviečka	Kontrola medzery elektród		x				
	Výmena			x			x
Antivibračné podložky	Kontrola (Poškodenie a opotrebovanie)		x				
	Výmena u predajcu			x	x		
Matice a skrutky rezného nástroja	Kontrola správneho utiahnutia blokovacej matice rezného nástroja	x					
Matice a skrutky rezného nástroja	Kontrola utiahnutia matic a skrutiek	x					

Program vzdrževania

Zavedajte se, da navedeni intervali vzdrževanja veljajo za običajne obratovalne pogoje. Če pri vsakodnevnom delu z napravo delate dlje, kot je običajno ali če delate v težkih pogojih, morate ustrezno skrajšati predlagane intervale.		Pred vsako uporabo	Mesečno	Ob poškodbi ali okvari	Po potrebi	6 mesecev ali 50 ur	1 leto ali 100 ur
Naprava v celoti	Pregled (puščanje, razpoke, obraba)	x					
	Očistite po končanem delovnem dnevu	x					
Krmilni elementi (stikalo za vklop, ročica naprave za hladni zagon, ročica za plin, zatikalo ročice za plin)	Preglejte delovanje	x					
Posoda za gorivo	Pregled (puščanje, razpoke, obraba)	x					
	Očistite						x
Filter in cevi za gorivo	Preglejte		x				
	Očistite, zamenjajte filtrni element			x			x
Nastavki za rezanje	Preglejte (Poškodbe, ostrina in obraba)	x					
	Preverite napetost	x					
	Nabrusite			x	x		
Kotni pogon	Preglejte (Poškodbe, obraba in količina masti)		x		x		
Boben sklopke	Preglejte (Poškodbe in obraba)		x				
	Zamenjajte			x		x	
Ščitnik nastavkov za rezanje	Preglejte (Poškodbe in obraba)	x					
	Zamenjajte			x	x		
Vsi dosegljivi vijaki in matice (razen nastavitvenih vijakov)	Preglejte	x					
	Ponovno zategnite		x				
Zračni filter	Očistite	x			x		
	Zamenjajte			x			x
Hladilna rebra valja	Očistite		x				
Ventilacijske reže sistema zaganjalnika	Očistite po končanem delovnem dnevu	x					
Vrvica zaganjalnika	Preglejte (Poškodbe in obraba)		x				
	Zamenjajte			x			
Uplinjač	Preverite prosti tek (nastavek za rezanje se v prostem teku ne sme vrteti)	x					
Vžigalna svečka	Preverite razmik med elektrodama		x				
	Zamenjajte			x			x
Vibracijski podstavki	Preglejte (Poškodbe in obraba)		x				
	Zamenja trgovec			x	x		
Matice in vijaki nastavka za rezanje	Prepričajte se, da je pritrditvena matica opreme za rezanje pravilno zategnjena	x					
Matice in vijaki nastavka za rezanje	Prepričajte se, da so matice in vijaki zategnjeni	x					

Underhållstabell

Notera att följande underhållintervaller endast gäller vid normala driftsförhållanden. Om ditt dagliga arbete kräver längre än normal drift eller svåra röjningsförhållanden gäller de föreslagna intervallen följaktligen vara kortare		Före varje användning	Varje månad	Vid skada eller bristfällighet	efter behov	6 månader eller 50 timmar	1 år eller 100 timmar
Hela maskinen	Inspektera (läckage, sprickbildning och slitage)	x					
	Rengör efter dagligt arbete	x					
Kontroller (Itändningslås, chokereglage, gasreglage, gasreglagespär)	Kontrollera drift	x					
Bränsletank	Inspektera (läckage, sprickbildning och slitage)	x					
	Rengör						x
Bränslefilter och rör	Inspektera		x				
	Rengör, byt ut bränslefilter			x			x
Skärutrustning	Inspektera (skada, skärpa och slitage)	x					
	Kontrollera spänning	x					
	Slipa			x	x		
Vinkelväxel	Inspektera (skada, slitage och smörjoljenivå)		x		x		
Kopplingstrumma	Inspektera (skada och slitage)		x				
	Byta ut			x		x	
Särutrustningens skydd	Inspektera (skada och slitage)	x					
	Byta ut			x	x		
Samtliga tillgängliga skruvar och muttrar (inte justeringsskruvar)	Inspektera	x					
	Dra åt		x				
Luftfilter	Rengör	x			x		
	Byta ut			x			x
Cylinderfenor	Rengör		x				
Startsystemets lufthål	Rengör efter dagligt arbete	x					
Startlina	Inspektera (skada och slitage)		x				
	Byta ut			x			
Förgasare	Kontrollera tomgång (skärutrustningen får inte rotera på tomgång)	x					
Tändstift	Kontrollera elektrod mellanrum		x				
	Byta ut			x			x
Vibrationsisolatorer	Inspektera (skada och slitage)		x				
	Replace by Dealer			x	x		
Skärutrustningen mutter och skruvar	Kontrollera att låsmuttern på skärutrustningen är korrekt åtdragen	x					
Skärutrustningen mutter och skruvar	Kontrollera att muttrar och skruvar är åtdragna	x					

Tablica održavanja

Molimo vas uzmete u obzir da se vremenski razmaci koji slijede odnose isključivo na uobičajene radne uvjete. Ako vaš dnevni rad zahtijeva rukovanje strojem duže od uobičajenog ili se radi o strogim uvjetima rezanja, tada predložena vremenska razdoblja treba skratiti prema vlastitim prilikama		Prije svake uporabe	Mjesečno	Ako je oštećen ili pokvaren	Prema potrebi	6 mjeseci ili 50 h	1 godinu ili 100 h
Cijeli stroj	Pregledajte (gubitak, napuknutost i istrošenost)	x					
	Očistite nakon obavljenog dnevnog posla	x					
Kontrole (prekidač za paljenje, čok, poluga gasa, spoj poluge)	Provjerite rad	x					
Spremnik goriva	Pregledajte (gubitak, napuknutost i istrošenost)	x					
	Očistite						x
Filter za gorivo i cijevi	Pregledajte		x				
	Očistite, promijenite elemente filtera			x			x
Rezna oprema	Pregledajte (oštećenost, oštrinu i istrošenost)	x					
	Provjerite zategnutost	x					
	Naoštrite			x	x		
Kutni prijenos	Pregledajte (oštećenost, istrošenost i razinu maziva)		x		x		
Valjak spojke	Pregledajte (oštećenost i istrošenost)		x				
	Promijenite			x		x	
Štitnik rezne opreme	Pregledajte (oštećenost i istrošenost)	x					
	Promijenite			x	x		
Svi dostupni vijci i matice (nepodesivi vijci)	Pregledajte	x					
	Zategnite		x				
Filter zraka	Očistite	x			x		
	Promijenite			x			x
Rebra cilindra	Očistite		x				
Odušci pokretačkog sustava	Očistite nakon obavljenog dnevnog posla	x					
Konop startera	Pregledajte (oštećenost, oštrinu i istrošenost)		x				
	Promijenite			x			
Rasplinjač	Provjerite prazni hod (rezna oprema se u praznom hodu ne smije okretati)	x					
Svječica	Provjerite razmak između elektroda		x				
	Promijenite			x			x
Vibrirajući okviri	Pregledajte (oštećenost, oštrinu i istrošenost)		x				
	Neka vam prodavač promijeni			x	x		
Matice i vijci rezne opreme	Provjerite je li matica opreme za rezanje ispravno stisnuta	x					
Matice i vijci rezne opreme	Provjerite jesu li matice i vijci stisnuti	x					

RIEŠENIE PROBLÉMOV



POZOR: jednotku vždy zastavte a odpojte sviečku, až potom urobte všetky nápravné opatrenia podľa tabuľky dolu, samozrejme okrem tých, pri ktorých sa vyžaduje, aby bola jednotka v chode.

Ak sa vám nepodarilo problém odstrániť ani po overení všetkých príčin, obráťte sa na autorizovaný servis. Ak príčina problému nie je uvedená v tejto tabuľke, obráťte sa na autorizovaný servis.

PROBLÉM	MOŽNÉ PRÍČINY	RIEŠENIE
Motor sa nenašartuje alebo zhasne už po niekoľkých sekundách po naštartovaní. (Uistite sa, že je vypínač v polohe "I")	<ol style="list-style-type: none"> 1. Sviečka nevydáva iskru 2. Motor je zahltený 	<ol style="list-style-type: none"> 1. Skontrolujte iskru sviečky. Ak sviečka nevydáva iskru, zopakujte test s novou sviečkou (RCJ-7Y). 2. Postupujte podľa pokynov na str.26. Ak sa motor ani tak nenašartuje, zopakujte procedúru s novou sviečkou.
Motor sa naštartuje, ale nezrýchluje správne alebo pri vyššej rýchlosti nefunguje správne.	Treba nastaviť karburátor.	Zavolajte autorizovaný servis, aby vám nastavili karburátor.
Motor nedosiahne plnú rýchlosť a / alebo veľmi dymí.	<ol style="list-style-type: none"> 1. Skontrolujte zmes olej / benzín. 2. Špinavý vzduchový filter. 3. Treba nastaviť karburátor 	<ol style="list-style-type: none"> 1. Používajte čerstvý benzín a olej pre 2-taktné motory. 2. Vyčistite; pozrite pokyny v kapitole Údržba vzduchového filtra. 3. Zavolajte autorizovaný servis, aby vám nastavili karburátor.
Motor sa naštartuje, otáča sa a zrýchluje, ale pri minime zhasne.	Treba nastaviť karburátor.	Nastavte skrutku minima "I" (Obr.95, str.50) smerom vpravo na dosiahnutie vyššej rýchlosti; pozrite kapitolu Údržba karburátora.
Motor sa naštartuje a funguje, ale rezacie zariadenie sa neotáča	<ol style="list-style-type: none"> 1. Poškodená spojka, kónický spoj alebo prevodový hriadeľ 	<ol style="list-style-type: none"> 1. V prípade potreby ich vymeňte; zavolajte autorizované servisné stredisko



POZOR: Nikdy sa nedotýkajte rezacieho mechanizmu, kým je motor v činnosti.

ODPRAVA PROBLEMOV



POZOR: vselej ugasnite stroj in snemite kabel z vžigalne svečke, preden se lotite katerihkoli preizkusov za odpravo motenj, navedenih v tabeli, razen v tistih primerih, ko se zahteva delovanje stroja.

Ko preverite vse možne vzroke in če motnja ni odpravljena, se obrnite na pooblaščen servisno službo. V kolikor naletite na problem, ki v tabeli ni naveden, se obrnite na pooblaščen servisno službo.

PROBLÉM	MOŽNI VZROKI	ODPRAVA
Motor ne steče oziroma ugasne par sekund po zagonu. (Preverite, ali je stikalo v položaju "I")	<ol style="list-style-type: none"> 1. Ni iskre 2. Zalit motor 	<ol style="list-style-type: none"> 1. Kontrolirajte iskro na svečki. Če iskre ni, ponovite preizkus z novo svečko (RCJ-7Y). 2. Izvedite postopek na strani 26. Če motor še vedno ne steče, ponovite postopek z novo vžigalno svečko.
Motor steče, vendar ne pospešuje pravilno ali ne deluje pravilno pri visoki hitrosti.	Treba je nastaviti uplinjač.	Za nastavitvev uplinjača se obrnite na pooblaščen servisno službo.
Motor ne doseže polne hitrosti in/ali močno dimi.	<ol style="list-style-type: none"> 1. Kontrolirajte mešanico olja in bencina. 2. Onesnažen filter za zrak. 3. Treba je nastaviti uplinjač. 	<ol style="list-style-type: none"> 1. Uporablajte svež bencin in olje, ki je primerno za 2-taktno motorje. 2. Očistite; glejte navodila v poglavju Vzdrževanje filtra za zrak. 3. Za nastavitvev uplinjača se obrnite na pooblaščen servisno službo.
Motor nastartuje, funguje a zrýchluje, ale nedrži si volnoběžné otáčky.	Treba je nastaviti uplinjač.	Obračajte vijak za prosti tek "I" (slika 95, stran 50) v smeri proti urnemu kazalcu za povečanje hitrosti; glejte poglavje Vzdrževanje uplinjača.
Motor steče in deluje, vendar se rezilo ne vrtilo.	<ol style="list-style-type: none"> 1. Poškodovana sklopka, stožčasto gonilo ali prenosna gred. 	<ol style="list-style-type: none"> 1. Po potrebi zamenjajte; obrnite se na pooblaščen servisno službo.



POZOR: Nikdar se ne dotikajte rezila, medtem ko motor teče.

PROBLEMLÖSNING

 **VARNING:** stanna alltid enheten och skruva loss tändstiftet innan du utför alla korrigerande tester rekommenderade i nedanstående tabell, förutom när funktion av enheten krävs.

När alla möjliga orsaker har kontrollerats och problemet inte är löst, vänd dig till ett auktoriserat servicecentra. Om ett problem skulle inträffa som inte finns angivet i den här tabellen, vänd dig till ett auktoriserat servicecentra.

PROBLEM	MÖJLIGA ORSAKER	LÖSNING
Motorn startar inte eller stängs av efter några sekunder efter start. (Säkerställ att brytaren är i läget "I")	<ol style="list-style-type: none"> 1. Det finns ingen gnista 2. Motorn har fått för kraftig bränsletillförsel 	<ol style="list-style-type: none"> 1. Kontrollera tändstiftsgnistan. Om det inte finns någon gnista, upprepa testet med ett nytt tändstift (RCJ-7Y). 2. Följ proceduren på sid.26. Om motorn fortfarande inte startar, upprepa proceduren med ett nytt tändstift.
Motorn startar, men accelererar inte korrekt eller fungerar inte korrekt vid hög hastighet.	Förgasaren måste regleras.	Vänd dig till ett auktoriserat servicecentra för inställningen av förgasaren.
Motorn uppnår inte full hastighet och/eller avger för mycket rök.A	<ol style="list-style-type: none"> 1. Kontrollera bensin/oljeblandningen. 2. Luftfilter smutsigt. 3. Förgasaren måste regleras. 	<ol style="list-style-type: none"> 1. Använd färsk bensin och en olja passande för 2-taktsmotorer. 2. Rengör; se anvisningarna i kapitlet Underhåll luftfilter. 3. Vänd dig till ett auktoriserat servicecentra för inställningen av förgasaren.
Motorn startar, roterar och accelererar, men håller inte lägsta varvtal.	Förgasaren måste regleras.	Reglera skruven för min. "T" (Fig.95, sid.50) medsols för att öka hastigheten; se kapitel Underhåll förgasare.
Motorn startar och fungerar men skärverktyget roterar inte	<ol style="list-style-type: none"> 1. Koppling, kuggväxelhus eller transmissionsaxel skadad. 	<ol style="list-style-type: none"> 1. Byt om nödvändigt; vänd dig till ett auktoriserat servicecentra.
 POZOR: Vidrör aldrig skäransordningen när motorn är igång.		

OTKLANJANJE KVAROVA

 **PAŽNJA:** uvijek zaustavite uređaj i otkačite svjećicu prije vršenja svih preporučenih pokušaja ispravaka iz donje tablice, osim ako se ne zahtijeva da uređaj bude u pogonu.

Ukoliko ste provjerili sve moguće uzročnike, a problem je ostao neriješen, posavjetujte se s ovlaštenim centrom za tehničku pomoć. Ako se radi o problemu koji nije naveden u ovoj tablici, posavjetujte se s ovlaštenim centrom za tehničku pomoć.

PROBLEM	MOGUĆI UZROCI	RJEŠENJE
Motor se ne pokreće ili se gasi nekoliko sekundi nakon paljenja. (Uvjerite se da je prekidač u položaju «I»)	<ol style="list-style-type: none"> 1. Ne stvara se iskra 2. Motor je preplavljen 	<ol style="list-style-type: none"> 1. Provjerite da li svjećica baca iskra. Ukoliko nema iskrenja, ponovite test s novom svjećicom (RCJ-7Y). 2. Slijedite postupak naveden na str.27. Ako se motor i dalje ne pokreće, ponovite postupak s novom svjećicom.
Motor se pokreće, ali ne ubrzava dobro ili pri velikoj brzini ne radi dobro.	Treba podesiti rasplinjač. Treba podesiti rasplinjač.	Radi podešavanja rasplinjača, stupite u vezu s ovlaštenim servisnim centrom.
Motor ne dostiže punu brzinu i / ili ispušta previše dima.	<ol style="list-style-type: none"> 1. Provjerite mješavinu ulja s benzinom. 2. Zaprljan filter zraka. 3. Treba podesiti rasplinjač. 	<ol style="list-style-type: none"> 1. Koristite svjež benzin i ulje pogodno za dvotaktne motore. 2. Očistite; vidi upute u poglavlju Održavanje filtera zraka. 3. Radi podešavanja rasplinjača, stupite u vezu s ovlaštenim servisnim centrom.
Motor se pokreće, vrti se i ubrzava, ali ne održava minimum.	Treba podesiti rasplinjač.	Podesite vijak minimuma «T» (sl.95, str.50) u smjeru kazaljke na satu radi povećanja brzine; vidi poglavlje Održavanje rasplinjača.
Motor se pokrene i radi, ali rezna oprema se ne okreće	<ol style="list-style-type: none"> 1. Oštećena je spojka, stožasti zupčanik ili prijenosna osovina. 	<ol style="list-style-type: none"> 1. Ako je potrebno - promijenite; kontaktirajte ovlaštenu servisni centar
 POZOR: Nemojte nikad dirati reznú opremu dok motor radi.		

Slovensky	Slovenščina	Svenska
ZÁRUKA	GARANCIJSKA IZJAVA	GARANTIBEVIS
<p>Tento prístroj bol navrhnutý a zrealizovaný pomocou najmodernejších výrobných techník. Výrobca poskytuje na svoje výrobky 24 mesačnú záruku od dátumu nákupu v prípade používania súkromnými osobami a pri používaní vo voľnom čase. V prípade profesionálneho používania je záruka obmedzená na 12 mesiacov.</p> <p>Všeobecné záručné podmienky</p> <ol style="list-style-type: none"> Záruka je platná od dátumu nákupu. Výrobná spoločnosť prostredníctvom predajnej siete a technického servisu bezplatne vymení časti, ktoré sú chybné v dôsledku chyby materiálu, opracovania alebo výroby. Záruka neuberá kupujúcemu právne nároky vyplývajúce z občianskeho zákonníka v prípade chýb alebo kazov spôsobených predanou vecou. Technický personál zasiahne čo najrýchlejšie v časových lehotách, ktoré mu umožnia organizačné požiadavky. Na vyšiadanie záručnej opravy je potrebné predložiť oprávnenému personálu nižšie uvedený záručný list opečiatkovaný predajcom, vyplnený vo všetkých častiach a doplnený nákupnou faktúrou alebo pokladničným blokom, povinným na daňové účely, na ktorom je uvedený dátum nákupu. Záruka sa neuplatňuje v prípade: <ul style="list-style-type: none"> Zjavnej absencie údržby, Nesprávneho poušívania výrobku alebo jeho poškodenia, Poušitia nevhodných mazadiel alebo pohonných látok, Poušitia neoriginálnych náhradných súčiastok alebo doplnkov, Zásahov vykonaných neoprávnenými osobami. Výrobná spoločnosť vyníma zo záruky spotrebné materiály a súčasti, ktoré podliehajú bežnému funkčnému opotrebeniu. Záruka sa nevzťahuje na zásahy modernizácie alebo vylepšenia výrobku. Záruka nepokrýva nastavovanie a údržbu, ktoré by mali byť potrebné počas záručnej lehoty. Prípadné škody spôsobené prepravou musia byť ihneď nahlásené prepravcovi, inak záruku nemožno uplatniť. Na motory ostatných značiek (Briggs & Stratton, Tecumseh, Kawasaki, Honda, atď.), namontované na naše prístroje, sa vzťahuje záruka poskytnutá výrobcami motorov. Záruka nepokrýva prípadné škody, priame alebo nepriame, spôsobené osobám alebo na veciach poruchami prístroja alebo ktoré sú následkom núteného predĺženého pozastavenia jeho poušívania. 	<p>Ta naprava je bila konstruirana in proizvedena s pomočjo naj sodobnejših tehnik. Izdelovalec nudi garancijo za svoje izdelke za as 24 mesecev od nakupa za zasebno ali uporabo v prostem asu. Za profesionalno uporabo garancija velja le za 12 mesecev.</p> <p>Omejena garancija</p> <ol style="list-style-type: none"> Garancijski rok začne teči z dnevom prodaje. Proizvajalec se obvezuje preko svoje prodajne in tehnično servisne mreže brezplačno nadomestiti vse dele, ki bi se izkazali za neustrezne zaradi materiala, obdelave ali proizvodnje. Ta garancija ne vpliva na kupčeve pravice, ki izhajajo iz zakonodaje, ki ureja posledice napak na napravi. Tehnično osebje bo vsa potrebna popravila izvedlo v kar najkrajšem možnem času in v skladu s potrebami organizacije. Vsi garancijski zahtevki morajo biti opremljeni s tem Garancijskim listom, v celoti izpolnjenim in z pečatom prodajalca, računom ali potrdilom, ki izkazuje datum nakupa. Navedeno pregleda oseba, ki odobri izvedbo popravila. Garancija ne velja in je razveljavljena kadar: <ul style="list-style-type: none"> naprava očitno ni bila pravilno vzdrževana, se je naprava uporabljala za napačen namen ali je bila kakorkoli modificirana, so se uporabljala neprimerna sredstva za mazanje ali neustrezno gorivo, so bili uporabljeni neoriginalne nadomestni deli oz. nameščena neoriginalna dodatna oprema, so bila izvedena popravila s strani nepooblaščenega osebja. Garancija ne vključuje potrošnih delov ali delov, ki so podvrženi normalni obrabi. Garancija ne vključuje dela za posodobitev ali izboljšavo naprave. Garancija ne vključuje pripravljavnih in servisnih opravil, potrebnih v garancijskem obdobju. Poškodbe, ki so nastale med prevozom, morate takoj prijaviti prevozniku: če tega ne storite, se garancija razveljavi. Motorje drugih proizvajalcev (Briggs & Stratton, Tecumseh, Kawasaki, Honda, itd.), ki so nameščeni na naše naprave, pokrivajo garancije proizvajalcev motorjev. Garancija je vključuje poškodb ali škode, ki bi jo posredno ali neposredno utrpeli osebe ali stvari zaradi napak naprave ali zaradi daljših obdobj neuporabe naprave zaradi istih napak. 	<p>Denna maskin har formgivits och tillverkats med avancerad och modern produktions teknik. När produkten används för privatbruk eller hobbybruk gäller tillverkarens produktgaranti i 24 månader, räknat från och med inköpsdatum. Garantin är begränsad till 12 månader vid yrkesbruk.</p> <p>Allmänna garantivillkor</p> <ol style="list-style-type: none"> Garantin är giltig från och med inköpsdatum. Tillverkaren byter kostnadsfritt ut delar som har defekter i material, bearbetning eller tillverkning genom sitt nät av försäljnings- och servicefirmor. Garantikontraktet frångår inte köparen de i civilrätten fastslagna lagliga rättigheterna mot verkningar av defekter eller fel på den sålda produkten. Fel åtgärdas så snart som möjligt av servicefirmans personal, i mån av tid och med hänsyn tagen till servicefirmans organisation. För att kunna begära service under garantitiden måste användaren visa upp nedanstående garantibevis med återförsäljarens stämpel. Garantibeviset skall vara ifyllt i alla sina delar och åtföljas av en faktura eller ett kvitto eller annan handling där inköpsdatum framgår. Garantin upphör att gälla i följande fall: <ul style="list-style-type: none"> Bristande underhåll, Felaktig användning av maskinen eller otillåtna ändringar på maskinen, Användning av fel typ av smörjmedel eller bränsle, Användning av icke original reservdelar eller tillbehör, Reparationer som har utförts av auktoriserad servicepersonal. Tillverkarens garanti gäller inte förbrukningsartiklar eller komponenter som normalt utsätts för slitage vid användningen. Garantin gäller inte uppdateringar eller förbättringar av produkten. Garantin täcker inte de justeringar eller det underhåll som eventuellt kan krävas under garantiperioden. Transportören måste omedelbart informeras om eventuella skador som har uppkommit under transport. Om så inte sker blir garantin ogiltig. För motorer av andra varumärken (Briggs & Stratton, Tecumseh, Kawasaki, Honda, osv.) som monteras på våra produkter gäller den garanti som motortillverkaren utställer. Garantin täcker inte direkta eller indirekta personskadorna eller skador på föremål som förorsakas av defekter på maskinen eller som följer av ett längre påtvingat avbrott i användningen av maskinen.

MODEL - MODEL

DÁTUM - DATUM

MODELL

DATUM

VÝROBNÉ Č.

SERIJSKA ŠT.

PREDAJCA - TRGOVEC

SERIENUMMER

ÅTERFÖRSÄLJARE

KÚPENÉ OD P. - KUPIL g.

KÖPT AV

Nezasielajte! Priložite iba k prípadnej žiadosti o technický servis.
Ne pošilajte! Samo priložite k zahtevku ta tehnično garancijo.

Skicka inte! Bifoga endast begäran om teknisk garanti.

GARANCIJSKI LIST

Ovaj je stroj osmišljen i proizveden primjenjujući najmodernije tehničke postupke. Proizvođač daje garanciju za vlastite proizvode u trajanju od 24 mjeseca od datuma kupnje, za korištenje u privatne svrhe ili kao hobi. U slučaju profesionalne uporabe garancija vrijedi samo 12 mjeseci.

Opći uvjeti garancije

- 1) Garancija stupa na snagu od datuma kupnje. Proizvođač preko svoje prodajne mreže i tehničkih servisa besplatno zamjenjuje dijelove zbog neispravnosti materijala, radnih ili proizvodnih postupaka. Garancija ne uskraćuje kupcu zakonska prava predviđena građanskim zakonikom za posljedice prouzročene nepravilnošću ili nepropisnošću prodanih proizvoda.
- 2) Tehničko osoblje će vas posjetiti u što kraćem vremenskom roku, sukladno s već programiranim radnim obvezama.
- 3) **Kod zahtjeva za servisiranje pod garancijom, ovlaštenom osoblju trebate pokazati potpuno ispunjen donji garancijski list s pečatom prodajnog mjesta i s priloženim računom o kupnji ili porezno važećim kontrolnim listićem blagajne, koji potvrđuju datum kupnje.**
- 4) Garancija nije više važeća u slijedećim slučajevima:
 - očito pomanjkanje održavanja,
 - nepropisno korištenje ili prepravljavanje proizvoda,
 - upotreba neprikladnih motornih ulja ili goriva,
 - neupotrebljavanje originalnih rezervnih dijelova ili dodatne opreme,
 - popravci izvršeni od strane neovlaštenog osoblja.
- 5) Proizvođač ne pruža garanciju za potrošni materijal niti za dijelove izložene uobičajenom habanju tijekom rada.
- 6) Garancija ne obuhvaća radove na dotjerivanju ili preinačenju proizvoda.
- 7) Garancija ne pokriva razna podešavanja ni radove na održavanju kojima se pristupa tijekom garantnog roka.
- 8) Moguću štetu prouzročenu tijekom prijevoza treba odmah prijaviti prevozniku; u protivnom garancija neće važiti.
- 9) Za motore drugih proizvođača (Briggs & Stratton, Tecumseh, Kawasaki, Honda, itd.) koje se montira na naše strojeve, vrijedi garancija koju izdaje dotični proizvođač motora.
- 10) Garancija ne pokriva izravnu ni neizravnu štetu nanešenu osobama ili stvarima, a do koje je došlo uslijed kvara na stroju ili je posljedica prisilnog i produženog nekorištenja stroja.

MODEL

DATUM

SERIJSKI Br.

ZASTUPNIK

KUPAC

Nemojte slati! Priložite jedino zahtjevu za tehničku garanciju.

SK **UPOZORNENIE!** - Tento návod musí sprevádzať prístroj po celú dobu jeho životnosti.

SLO **OPOZORILO!** - Ta Priročnik za uporabnika mora ostati z napravo skozi njeno celotno življenjsko dobo.

S **VARNING!** - Denna handbok måste åtfölja maskinen under maskinens hela livstid.

BIH **SRB** **HR** **PAŽNJA!** - Ovaj priručnik treba čuvati zajedno sa strojem tijekom čitavog njegovog radnog vijeka.

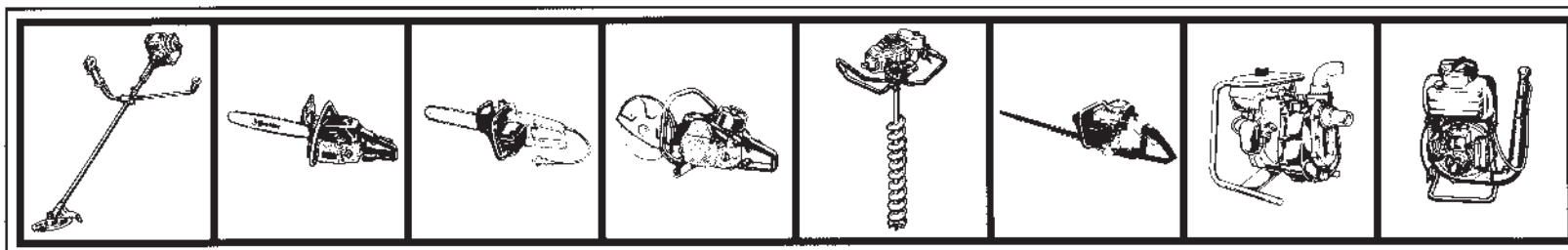

It's an **EMAK S.p.A.** trademark Member of the Yama Group
42011 Bagnolo in Piano (RE) Italy
Tel. +39 0522 956611 • Fax +39 0522 951555
service@emak.it • www.oleomac.it

