

# D - BC



**NL** GEBRUIKS- EN ONDERHOUDSHANDLEIDING

**SLO** PRIROČNIK ZA UPORABNIKA

**S** HANDBOK FÖR ANVÄNDNING OCH UNDERHÅLL

**BIH**  
**SRB**  
**HR**  
**MNE** UPUTSTVA ZA KORIŠTENJE I ODRŽAVANJE



**VERTALING VAN DE OORSPRONKELIJKE INSTRUCTIES**

Lees eerst deze gebruiksaanwijzing grondig door alvorens met de bosmaaier te gaan werken. Dit teneinde de bosmaaier op juiste wijze te gebruiken en ongelukken te voorkomen. De inhoudsopgave laat zien waar u uitleg over de verschillende instructies omtrent de afzonderlijke delen en noodzakelijke controles en onderhoudsvorschriften kunt vinden. **PS Illustraties en specificaties in deze gebruiksaanwijzing kunnen variëren van land tot land en kunnen worden gewijzigd, zonder bericht van de fabrikant.**

**PREVOD ORIGINALNIH NAVODIL**

Če šelite pravilno uporabljati električno koso in preprečiti nesreče, ne začnite z delom preden skrbno ne preberete tega priročnika. V navodilih boste našli pojasnila o delovanju raznih delov stroja, kakor tudi napotki za nujne preglede in ustrezno vzdrževanje.

**OPOMBA: Ponazoritve in specifikacije v tem priročniku se lahko razlikujejo glede na zahteve posamezne države in so predmet sprememb brez predhodnega obvestila proizvajalca**

**ÖVERSÄTTNING AV ORIGINALANVISNINGAR**

Ta inte trimmern i bruk förrän du har läst igenom denna handbok ytterst noggrant. Det är en förutsättning för att kunna använda trimmern på korrekt sätt och förhindra olyckor. I denna handbok finns förklaringar till de olika komponenternas funktioner och de anvisningar som krävs för att kunna göra nödvändiga kontroller och underhåll.

**OBS! Beskrivningarna och illustrationerna som finns i denna handbok är inte strängt förpliktande, utan tillverkaren förbehåller sig rätten att göra ändringar på maskinen utan att från gång till gång anpassa innehållet i handboken.**

**PRIJEVOD IZVORNIH NAPUTAKA**

Ako šelite pravilno koristiti ovaj rezač grmlja/trimer za travu i izbjeći moguće nesretne slučajeve, nemojte pristupati radu bez prethodnog pažljivog čitanja ovih uputstava. U ovim ćete uputstvima naći objašnjenja o radu različitih sastavnih dijelova i naputke o neophodnim provjerama i održavanju.

**NAPOMENA: opisi i slike sadržani u ovim uputstvima ne predstavljaju nikakvu obvezu za Proizvođača. Proizvođač pridržava pravo unošenja izmjena bez obveze ašuriranja ovih uputstava.**

**LET OP !!!****HOORSCHADEGEFLUIT**

IN ZIJN NORMAAL  
GEBRUIKSTOESTAND  
KAN DEZE MACHINE VOOR  
DE BESTEMDE OPERATOR EEN  
DAGELIJKS PERSOONLIJK  
LAWAAI BLOOTSTELLING MET ZICH  
MEEBRENGEN, DIE

**85 dB (A)****VARNING!!!****RISK FÖR  
HÖRSELNEDSÄTTNING**

VID NORMAL ANVÄNDNING AV  
DENNA MASKIN KAN ANVÄNDAREN  
DAGLIGEN UTSÄTTAS FÖR EN  
BULLERNIVÅ SOM ÄR LIKA MED  
ELLER HÖGRE ÄN

**85 dB (A)****OPOZORILO !!!****NEVARNOST POŠKODBE  
SLUHA**

V NORMALNIH POGOJIH UPORABE  
LAHKO TA NAPRAVA POVZROČA  
DNEVNO IZPOSTAVLJENOST  
UPORABNIKA HRUPU,  
KI JE ENAK ALI VEŃJI OD

**85 dB (A)****PAŽNJA!!!****OPASNOST OD OŠTEČENJA  
SLUHA**

POD UOBIČAJENIM UVJETIMA RADA  
OVOG UREĐAJA, OSOBA KOJA GA  
KORISTI MOŽE BITI IZLOŽENA  
DNEVNO RAZINI  
BUKE JEDNAKOJ ILI VIŠOJ OD

**85 dB (A)**

**NL****LET OP**

Om te kunnen worden gebruikt mag het in deze handleiding beschreven hulpstuk van de bosmaaier 'D-BC' alleen aan de motorunit van de machine 'DS 2400 D-PU - DS 3000 D-PU' of van de machine 'BC 240 D-PU - BC 300 D-PU' worden gekoppeld; volg de montageprocedures in het hoofdstuk ASSEMBLAGE op pag.20 nauwgezet. Lees deze handleiding en de handleiding van de motorunit zorgvuldig door voordat u de complete **bosmaaier** gebruikt.

**S****VARNING**

För att tillbehöret röjare "D-BC" som beskrivs i denna handbok ska kunna användas måste det kopplas ihop med motorenheten till maskinen "DS 2400 D-PU - DS 3000 D-PU" eller maskinen "BC 240 D-PU - BC 300 D-PU". Följ noggrant monteringsanvisningarna i kapitlet ASSEMBLERING, sid. 20. Läs noggrant denna handbok och motorenhetens handbok innan den kompletta **röjaren** används.

**SLO****POZOR**

Za uporabo kosilnika "D-BC", opisanega v tem priročniku, mora slednji biti priključen izključno samo na pogonsko enoto stroja "DS 2400 D-PU - DS 3000 D-PU" oziroma stroja "BC 240 D-PU - BC 300 D-PU"; natančno sledite postopku montaže, ki je opisan v poglavju SESTAVLJANJE na strani 20. V vsakem primeru pred uporabo montiranega kosilnika pozorno preberite ta navodila za uporabo in priročnik pogonske enote.

**BIH SRB HR MNE****PAŽNJA**

Da bi ga se moglo koristiti, priključak rezač grmlja "D-BC" opisan u ovom priručniku treba spojiti isključivo na pogonsku jedinicu stroja "DS 2400 D-PU - DS 3000 D-PU" ili stroja "BC 240 D-PU - BC 300 D-PU"; strogo se pridržavajte postupaka montiranja koji se navode u poglavlju SKLAPANJE na str. 21. U svakom slučaju, prije uporabe kompletnog **rezača grmlja** pažljivo pročitajte ovaj priručnik i priručnik pogonske jedinice.



**NL** INHOUD

INLEIDING _____	2	OPSLAG _____	40
VEILIGHIDSVOORSCHRIFTEN _____	6	TECHNISCHE GEGEVENS _____	42
BOSMAAIER COMPONENTEN _____	12	CONFORMITEITS-VERKLARING _____	45
UITLEG VAN DE VEILIGHEIDSSYMBOLLEN _____	14	ONDERHOUDSTABEL _____	47
MONTAGE _____	16	OPLOSSEN VAN PROBLEMEN _____	49
GEBRUIK _____	22	GARANTIE BEWIJS _____	50
ONDERHOUD _____	34		

**BIH** **SRB** **HR** **MNE** KAZALO

UVODNE NAPOMENE _____	2	ODRŽAVANJE _____	35
SIGURNOSNI PROPISI _____	9	USKLADIŠTAVANJE _____	41
SASTAVNI DIJELOVI TRIMERA _____	12	TEHNIČKI PODACI _____	42
OBJAŠNJENJE SIMBOLA I _____		IZJAVA SUGLASNOSTI _____	46
UPOZORENJA ZA SIGURNOST _____	14	TABLICA ODRŽAVANJA _____	48
SKLAPANJE _____	17	OTKLANJANJE KVAROVA _____	49
KORIŠTENJE _____	23	GARANTNI LIST _____	51

**SLO** KAZALO

UVOD _____	2	VZDRŽEVANJE _____	34
VARNOSTNA OPOZORILA _____	7	SKLADIŠČENJE _____	40
SESTAVNI DELI MOTORNE KOSE _____	12	TEHNIČNI PODATKI _____	42
RAZLAGA SIMBOLOV IN VARNOSTNIH OPOZORIL _____	14	IZJAVA O SKLADNOSTI _____	45
SESTAVA _____	16	PREGLED VZDRŽEVANJA _____	47
UPORABA _____	22	ODPRAVA PROBLEMOV _____	49
		GARANCIJSKA IZJAVA _____	50

**S** INNEHÅLLSFÖRTECKNING

INLEDNING _____	2	UNDERHÅLL _____	34
SÄKERHETSREGLER _____	8	FÖRVARING _____	40
TRIMMERNES KOMPONENTER _____	12	TEKNISKA DATA _____	42
FÖRKLARING TILL SYMBOLER OCH SÄKERHETSREGLER _____	14	EG-FÖRSÄKRAN OM ÖVERENSSTÄMMELSE _____	45
ASSEMBLERING _____	16	UNDERHÅLLSTABELL _____	48
ANVÄNDNING _____	22	PROBLEMLÖSNING _____	49
		GARANTIBEVIS _____	50

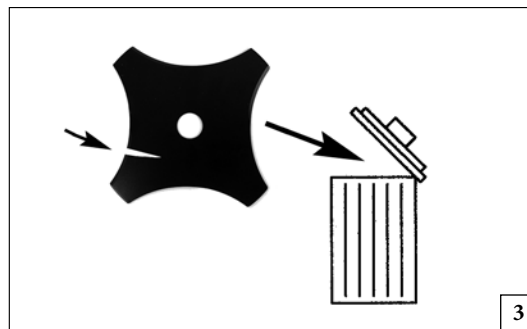
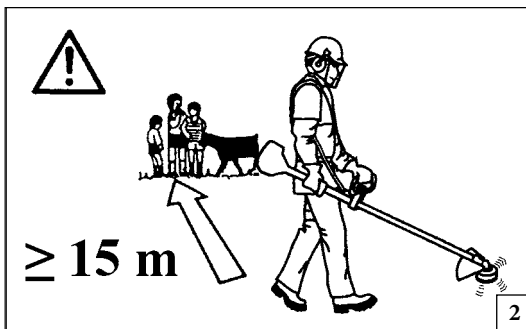

Nederlands

## VEILIGHEIDSVOORSCHRIFTEN

**⚠ LET OP:** De bosmaaier, indien goed gebruikt, vormt een snel, gemakkelijk en doeltreffend werktuig; als de motorzaag niet op de juiste manier of zonder de nodige voorzorgsmaatregelen gebruikt wordt, kan het een gevaarlijk werktuig worden. Opdat u altijd prettig en veilig kunt werken de hierna in de loop van de handleiding volgende.

**⚠ WAARSCHUWING!** – Nationale reglementeringen kunnen bepalingen omvatten die het gebruik van de machine beperken.

- 1 - Gebruik de machine niet voordat u op de hoogte bent van de specifieke manier waarop deze moet worden gebruikt. De gebruiker dient eerst te oefenen met het apparaat voordat hij of zij het in de praktijk gaat gebruiken.
- 2 - De machine mag uitsluitend worden gebruikt door volwassenen die in goede lichamelijke conditie zijn en de gebruiksaanwijzingen kennen.
- 3 - Gebruik de bosmaaier nooit als u vermoeid bent of wanneer u alcohol, drugs of medicijnen heeft gebruikt (Fig. 1).
- 4 - Draag altijd gepaste stevige kleding en veiligheidsuitrusting (schoenen, een lange broek, handschoenen, oor-, oogbeschermer en een helm). De kleding moet aangenaam zitten, maar mag niet te los worden gedragen (zie pag. 10-11).
- 5 - Laat nooit een kind met de bosmaaier werken.
- 6 - De gebruiker moet erop letten, dat er zich in een straal van 15 meter van de in werking zijnde bosmaaier niemand anders bevindt (Fig. 2).
- 7 - Voordat u de bosmaaier gebruikt dient u te controleren of de schroef, die het maaiblad bevestigt, stevig vast zit.
- 8 - Gebruik nooit een ander snijwerktuig of -onderdeel, dat niet expliciet is aanbevolen voor deze machine (zie pag. 43).

- 9 - De bosmaaier mag niet zonder maaibladbeveiliging worden gebruikt.
- 10 - Voordat u de machine start, moet u ervoor zorgen dat het maaiblad vrij kan draaien.
- 11 - Tijdens het werk moet u regelmatig het maaiblad controleren (als de motor uit staat). Gebruik de bosmaaier nooit als het maaiblad kapot is of breuken vertoont: u dient dan het maaiblad onmiddellijk te vervangen (Fig. 3).
- 12 - Gebruik de machine alleen op goed geventileerde plaatsen, gebruik de machine niet in explosieve of ontvlambare ruimtes of in gesloten ruimtes (Fig. 4).
- 13 - Raak nimmer het maaiblad als de motor loopt en pleeg ook geen onderhoud met draaiende motor.
- 14 - Het is verboden een andere rotor op de stroomaansluiting van de machine aan te brengen dan degene die door de fabrikant geleverd is.
- 15 - Werk niet met een beschadigde, slecht gerepareerde, slecht gemonteerde of eigenhandig gewijzigde machine. Verwijder geen veiligheidsvoorzieningen, beschadig hen niet en stel hen niet buiten werking. Gebruik alleen werktuigen die zijn aangegeven in de tabel.
- 16 - Houd alle etiketten met gevaar- en veiligheidssignaleringen in perfecte conditie. Als ze beschadigd of onleesbaar worden, moeten ze onmiddellijk worden vervangen (zie pag. 14-15).
- 17 - Gebruik de machine niet voor andere doeleinden dan die in de handleiding worden aangegeven (zie pag. 22).
- 18 - Laat het apparaat niet achter met draaiende motor.
- 19 - U mag de motor nooit starten zonder transmissiesteel.
- 20 - Controleer de bosmaaier dagelijks om er zeker van te zijn dat alles juist functioneert en dat alle veiligheidsvoorzieningen juist werken.
- 21 - Probeer geen reparaties te verrichten die buiten het normale onderhoud vallen. Laat dit soort werkzaamheden over aan uw dealer.

- 22 - Als de machine uit gebruik wordt genomen, mag deze niet in het milieu worden achtergelaten, maar moet deze worden teruggebracht naar de Dealer, die voor de juiste verwerking zal zorgen.
- 23 - Geef of leen de bosmaaier uitsluitend aan ervaren personen die op de hoogte zijn van de werking en het juiste gebruik van de machine. Geef ook de handleiding met de gebruiksaanwijzingen, die moet worden gelezen alvorens het werk te beginnen.
- 24 - Zich altijd tot uw verkoper wenden voor iedere verdere uitleg of noodzakelijke ingreep.
- 25 - Deze Handleiding zorgvuldig bewaren en raadplegen voor ieder gebruik van de machine.

**⚠ LET OP**

- **Gebruik nooit een machine met defecte veiligheidsfuncties. De veiligheidsuitrusting van de machine moet gecontroleerd en onderhouden worden zoals in dit deel beschreven is. Als uw machine tekortschiet bij een van de controles, neem dan contact op met een erkend servicecentrum om hem te laten repareren.**
- **Elk gebruik van de machine dat niet uitdrukkelijk in deze handleiding is beschreven moet beschouwd worden als oneigenlijk en vormt dus een gevaar voor mensen en voorwerpen.**

**⚠ Als de motorzaag loopt, de voorste handgreep altijd goed met de linkerhand vasthouden en de achterste met de rechterhand (Fig.5). Kruis nooit de armen terwijl u de handgreep vasthoudt. Ook linkshandige personen moeten deze instructies volgen. Ervoor zorgen, dat alle lichaamsdelen zich buiten bereik van de uitlaat bevinden.**

**⚠ GEVAAR OP BRANDWONDEN!**

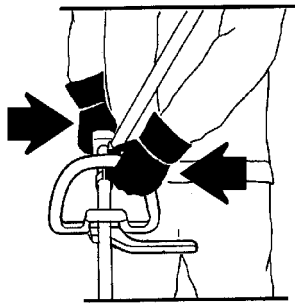

5

## Slovenščina

### VARNOSTNA OPOZORILA

**⚠ OPOZORILA – Ob pravilni uporabi je motorna kosa hitro, enostavno za uporabo in učinkovito orodje. Ob nepravilni ali neprevidni uporabi lahko postane nevarno orodje. Za prijetno in varno delo vedno strogo upoštevajte naslednja in vsa druga varnostna navodila, navedena v tem priročniku.**

**⚠ POZOR! - Predpisi, veljavni v posameznih državah, lahko omejijo uporabo stroja.**

- 1 - Ne uporabljajte stroja, če se pred tem niste poučili o posebnostih njegove uporabe. Uporabnik brez izkušenj mora pred uporabo na poljedelski površini opraviti ustrezne vaje.
- 2 - Stroj smejo uporabljati samo odrasle osebe, ki so dobrega zdravstvenega stanja in poznajo način uporabe.
- 3 - Motorne kose ne uporabljajte, če ste utrujeni, če ste pili alkoholne pijače ali vzeli droge oz. zdravila (slika 1).
- 4 - Nosite primerna oblačila in zaščitna sredstva kot so: škornje, delovne hlače, rokavice, zaščitna očala, zaščito sluha in zaščitno čelado. Oblačila naj bodo oprijeta, vendar udobna (glejte str. 10-11).
- 5 - Ne dovolite, da bi motorno koso uporabljali otroci.
- 6 - Ne dovolite, da bi se vam druge osebe med košnjo približale na manj kot 15 metrov (slika 2).
- 7 - Preden začnete s košnjo se prepričajte, da je vijak za pritrditev rezila dobro privit.
- 8 - Motorna kosa naj bo opremljena z dodatno opremo za rezanje, ki jo priporoča proizvajalec (glejte strani 43).
- 9 - Nikoli ne uporabljajte motorne kose brez ščitnika rezila ali glave.
- 10 - Pred zagonom motorja se prepričajte, da se rezilo prosto

giblje in ni v stiku s tujimi telesi.

- 11 - Med delom občasno ustavite motor in preglejte rezilo. Takoj ko opazite prve znake razpok ali odlomov, ga zamenjajte (slika 3).
- 12 - Stroj uporabljajte samo v dobro prezračenih prostorih. Ne uporabljajte ga v eksplozivni, vnetljivi atmosferi in v zaprtih prostorih (slika 4).
- 13 - Ob delujočem motorju se nikoli ne dotikajte rezila in ne poskušajte servisirati kose.
- 14 - Na priključno gred stroja je prepovedano namestiti katerikoli delovni pripomoček, ki ga ni dobavil proizvajalec.
- 15 - Ne delajte s strojem, ki je poškodovan, slabo popravljen, nepravilno montiran ali samovoljno predelan. Ne poskušajte odstraniti ali onеспособiti nobene od varnostnih naprav. Uporabljajte samo tiste pripomočke za rezanje, ki so navedeni v tabeli.
- 16 - Vse etikete z oznakami nevarnosti in varnostnimi navodili naj bodo brezhibne. V primeru poškodbe ali obrabe etiket, jih nemudoma zamenjajte (glejte str. 14-15).
- 17 - Stroj ne uporabljajte za drugačne namene od tistih, ki so navedeni v priročniku (glejte str. 22).
- 18 - Ne puščajte stroja s prižganim motorjem brez nadzora.
- 19 - Če nosilna ročka ni montirana, ne vžigajte motorja.
- 20 - Pred vsako uporabo motorne kose se prepričajte, da vsi sestavni deli in varnostne naprave delujejo pravilno.
- 21 - Ne poskušajte izvajati postopkov ali popravil, ki niso sestavni del običajnega vzdrževanja. Obiščite pooblaščenega trgovca.
- 22 - V primeru, da je stroj izrabljen, ga ne odvrzite nekje v

naravi, temveč ga vrnite trgovcu, ki bo poskrbel, da ga bodo odstranili na pravilen način.

- 23 - Obrezovalnik grmičevja lahko date ali posodite samo osebam, ki imajo ustrezne delovne izkušnje, ki so seznanjene z načinom delovanja in ki ga znajo pravilno uporabljati. Izročite jim tudi priročnik za uporabo, da ga preberejo, preden začnejo z delom.
- 24 - Vse servisiranje žage, ki ni navedeno v tem priročniku, naj izvaja le strokovno usposobljeno osebje.
- 25 - Ta priročnik imejte med vsako uporabo vedno pri roki.

**⚠ POZOR**

- Nikdar ne uporabljajte stroja, pri katerem varnostne naprave ne delujejo. Varnostne naprave na stroju je treba pregledovati in vzdrževati v skladu s tukaj navedenimi navodili. Če se pri kontroli ugotovi, da stroj ni brezhiben, ga dajte popraviti na pooblaščenem servisu.
- Kakršnokoli rabo stroja, ki ni izrecno navedena v navodilu za uporabo, je treba smatrati kot neprimerno rabo in kot takšna je možen vzrok tveganja za osebe in predmete.

**⚠ Po zagonu motorja trdno primite z levo roko sprednji ročaj in z desno roko zadnji ročaj (slika 5). Ko držite za ročaja aparata, naj roki ne bosta prekržani. Ta navodila morajo upoštevati tudi levicarji. Prepričajte se, da nobeden od delov vašega telesa ni v bližini dušilca izpuha.**

**⚠ NEVARNOST OPEKLIN!**

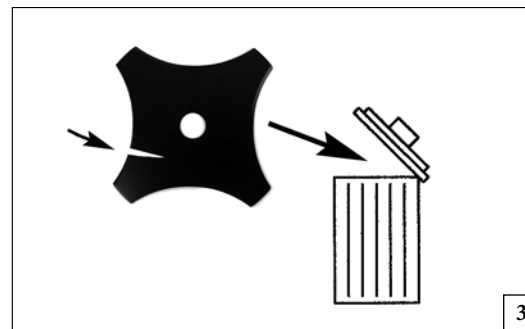
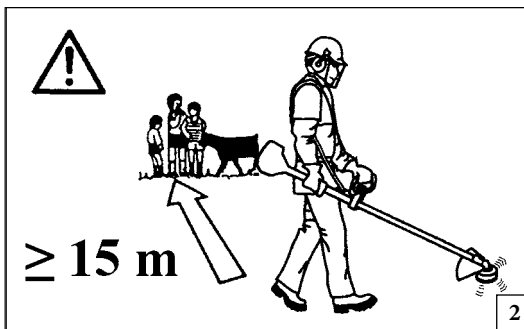

Svenska

## SÄKERHETSREGLER

**⚠ VARNING!** Om trimmern används på korrekt sätt är den ett snabbt, bekvämt och effektivt arbetsredskap. Om den däremot används på felaktigt sätt eller utan erforderlig försiktighet kan den bli ett farligt redskap. Följ noggrant säkerhetsreglerna nedan och i resten av handboken så att ditt arbete alltid kan ske på tillfredsställande och säkert sätt.

**⚠ VARNING!** – Nationella förordningar kan begränsa användningen av maskinen.

- 1 - Använd inte maskinen förrän du har skaffat dig information om hur maskinen ska användas. Operatören ska vid första användningen öva sig innan den används på fältet.
- 2 - Maskinen får endast användas av vuxna personer som känner till reglerna för hur maskinen skall användas och har god kondition och hälsa.
- 3 - Använd inte trimmern när du är trött eller efter att ha intagit alkohol, droger eller medicin (Fig. 1).
- 4 - Ha på dig lämpliga kläder och skydd, som stövlar, slitstarka långbyxor, skyddshandskar, skyddsglasögon, hörselskydd och skyddshjälm. Bär åtsittande och bekväma kläder (se sid. 10-11).
- 5 - Låt inte barn använda trimmern.
- 6 - Se till att inga andra personer befinner sig på mindre än 15 meters avstånd från trimmern när den används (Fig. 2).
- 7 - Kontrollera att fästbulten är väl åtdragen innan du börjar använda trimmern.
- 8 - Trimmern måste utrustas med de skärverktyg som rekommenderas av tillverkaren (se sid. 43).
- 9 - Använd aldrig trimmern om skyddet över skivan eller trimmerhuvudet inte sitter på plats.

- 10 - Kontrollera att skivan snurrar obehindrat och att den inte har kontakt med något föremål innan du startar motorn.
- 11 - Kontrollera skivan ofta under arbetet, men stoppa motorn innan kontrollen görs. Byt skivan direkt om du upptäcker sprickor eller skador (Fig. 3).
- 12 - Använd endast maskinen på väl ventilerade platser. Använd den inte där risk för explosion eller antändning föreligger eller i stängda utrymmen (Fig. 4).
- 13 - Gör inget underhåll och vidrör inte skivan när motorn är igång.
- 14 - Det är förbjudet att anbringa någon anordning på maskinens kraftuttag annat än den som levererats av tillverkaren.
- 15 - Arbeta inte med en skadad maskin, dåligt reparerad, fel monterad eller godtyckligt justerad. Ta inte bort någon säkerhetsanordning och se till att inga säkerhetsanordningar skadas eller blir överksamma. Använd enbart skäranordningar angivna i tabellen.
- 16 - Se till att alla etiketter med varnings- och säkerhetssymboler är i perfekt skick. Om etiketterna skadas eller blir oläsbara måste de omedelbart bytas ut (se sid. 14-15).
- 17 - Använd inte maskinen för annat bruk än det som anges i manualen (se sid. 23).
- 18 - Lämna inte maskinen med motorn igång.
- 19 - Starta inte motorn utan att armen är monterad.
- 20 - Kontrollera trimmern varje dag för att vara säker på att säkerhetsanordningar och andra anordningar är funktionsdugliga.
- 21 - Gör inga ingrepp eller reparationer som inte ingår i det normala underhållet. Vänd dig till en auktoriserad serviceverkstad.
- 22 - Lämna maskinen till återförsäljaren när den skall skrotas.

Kasta den inte i naturen. Återförsäljaren tar hand om maskinen på korrekt sätt.

- 23 - Låt endast personer som har fackkunskap och kännedom om röjarens funktion och användning använda eller låna maskinen. Överlämna även Handboken med bruksanvisningar till personer som skall använda röjaren. Handboken skall läsas innan arbetet påbörjas.
- 24 - Vänd dig alltid till återförsäljaren för klargöranden och viktiga reparationer.
- 25 - Förvara denna handbok med omsorg och läs den före varje användning av maskinen.

**⚠ VARNING**

- Använd aldrig en maskin med defekta säkerhetsfunktioner. Maskinens säkerhetsfunktioner måste underställas kontroller och underhåll enligt anvisningarna i detta avsnitt. Om maskinen inte klarar dessa kontroller, vänd dig till en auktoriserad serviceverkstad för att få maskinen reparerad.
- All maskinanvändning som inte uttryckligen avses i denna handbok måste betraktas som felaktig användning och som sådan en risk för människor och föremål.

**⚠ Håll alltid i det främre handtaget med vänster hand och i det bakre handtaget med höger hand när motorn är på (Fig. 5). Korså aldrig armarna när du tar tag i handtagen. Även vänsterhänta personer ska följa dessa instruktioner. Kontrollera att alla dina kroppsdelar är på behörigt avstånd från ljudämparen.**

**⚠ FARA FÖR BRÄNNSKADOR!**



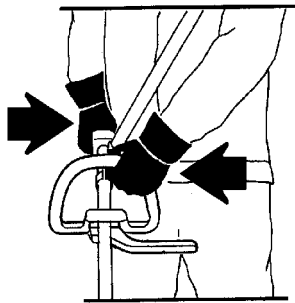

5

Hrvatski

## SIGURNOSNI PROPISI

**⚠ PAŽNJA - Ako se pravilno koristi, ovaj trimer predstavlja brz, praktičan i djelotvoran radni alat. Nepropisno korištenje i zanemarivanje potrebnih mjera predostrožnosti može vas izložiti opasnostima. Radit ćete uvijek na siguran način i sa zadovoljstvom ako pažljivo slijedite dole navedene sigurnosne propise, kao i one koje ćete naći dalje u uputstvima.**

**⚠ PAŽNJA! - Državni propisi mogu ograničavati uporabu stroja.**

- 1 - Nemojte koristiti stroj ako niste na specifičan način upućeni u njegovu uporabu. Neiskusni rukovatelj se mora uvježbati prije korištenja na radnom području.
- 2 - Stroj smiju koristiti samo odrasle osobe koje su radno sposobne i upoznate s propisima o uporabi.
- 3 - Nemojte upotrebljavati trimer ako ste fizički premoreni, odnosno pod utjecajem alkohola, droga ili lijekova (sl. 1).
- 4 - Obucite prikladnu odjeću i stavite zaštitnu opremu kao što su čizme, čvrste hlače, rukavice, zaštitne naočale, slušalice i zaštitnu kacigu. Nosite pripijenu, ali udobnu odjeću (vidi str. 10-11).
- 5 - Ne dozvoljavajte da trimer koriste djeca.
- 6 - Nemojte dozvoliti drugim osobama da se zadržavaju u djelokrugu od 15 m tijekom uporabe trimera (sl. 2).
- 7 - Prije uporabe trimera, provjerite da je zavrtnanj za učvršćenje noža dobro zavijen.
- 8 - S ovim trimrom smijete upotrebljavati jedino opremu za rezanje koju preporučuje Proizvođač (vidi str. 43).

- 9 - Nemojte koristiti trimer bez štitnika za nož ili za glavu trimera.
- 10 - Prije pokretanja motora provjerite da okretanje noža bude slobodno i bez dodirivanja vanjskih predmeta.
- 11 - Tijekom rada često provjeravajte nož zaustavljajući motor. Čim se pojave raspukline ili lomovi, zamijenite nož (sl. 3).
- 12 - Koristite stroj samo u dobro prozračenim prostorijama, nipošto u eksplozivnoj ili zapaljivoj atmosferi ili u zatvorenim prostorijama (sl. 4).
- 13 - Dok je motor upaljen, nemojte obavljati nikakve radnje održavanja i nemojte dirati nož.
- 14 - Zabranjeno je na prijenosnik snage stroja priključivati bilo kakav uređaj kojeg nije dostavio proizvođač.
- 15 - Nemojte raditi sa strojem koji je oštećen, nepropisno popavljen, nepravilno montiran ili preinačen. Nemojte skidati, oštećivati ili onemogućiti rad bilo kojeg sigurnosnog sistema. Koristite samo rezu opremu koja se navodi u tablici.
- 16 - Pazite da su sve naljepnice sa znakovima opasnosti i sigurnosti u savršenom stanju. U slučaju oštećenja ili propadanja treba ih odmah zamijeniti (vidi str. 14-15).
- 17 - Nemojte koristiti uređaj u svrhe drugačije od onih navedenih u priručniku (vidi str. 25).
- 18 - Ne ostavljajte stroj s upaljenim motorom.
- 19 - Nemojte paliti motor ako ručka nije montirana.
- 20 - Svakodnevno kontrolirajte trimer kako bi ste bili sigurni da svi sigurnosni i ostali sustavi pravilno rade.
- 21 - Nemojte izvoditi zahvate ili vršiti popravke koji ne spadaju u uobičajeno održavanje. Obratite se ovlaštenim radionicama.
- 22 - Ako smatrate da je radni vijek stroja okončan, nemojte

ga ostavljati u okolišu nego ga vratite ovlaštenom prodajnom mjestu koje će se pobrinuti za propisno odlaganje.

- 23 - Izručite ili posudite rezač grmlja samo iskusnim osobama koje su upoznate s radom i s pravilnom uporabom stroja. Izručite i priručnik s uputama za uporabu, kojeg obavezno treba pročitati prije pristupanja radu.
- 24 - Obratite se svaki put vašem prodajnom mjestu za bilo koje razjašnjenje ili važniji zahvat.
- 25 - Pažljivo čuvajte ova uputstva i konzultirajte ih prije svakog korištenja pile.

**⚠ PAŽNJA**

- Nemojte nikad koristiti jedinicu čije su sigurnosne funkcije u kvaru. Sigurnosne funkcije jedinice treba provjeravati i održavati prema uputama u ovom poglavlju. Ako je ishod ovih provjera na vašoj jedinici negativan, obratite se ovlaštenom servisnom centru radi popravka.
- Svaka uporaba stroja koja nije izričito predviđena u priručniku smatra se neprimjerenom i stoga izvorom rizika za osobe i stvari.

**⚠ Ako je motor upaljen, držite uvijek čvrsto prednji rukohvat lijevom, a stražnji desnom rukom (sl. 5). Drške nikad nemojte hvatati prekrštenih ruku. Čak se i lijevoruke osobe moraju pridržavati ovih uputa. Provjerite da su svi dijelovi tijela na dovoljnoj udaljenosti od ispušne cijevi.**

**⚠ OPASNOST OD OPEKOTINA!**



1



2

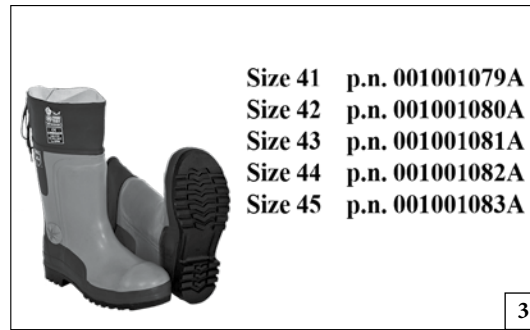

Size 41 p.n. 001001079A  
 Size 42 p.n. 001001080A  
 Size 43 p.n. 001001081A  
 Size 44 p.n. 001001082A  
 Size 45 p.n. 001001083A

3



p.n. 001001326R

4

Nederlands

**BESCHERMENDE VEILIGHEIDSKLEDING**

Draag daarom bij het werken met de bosmaaier altijd goedgekeurde beschermende veiligheidskleding. Het gebruik van beschermende kleding vermindert niet de risico's voor letsel, maar beperkt wel de gevolgen van ongevallen. Vraag uw dealer om advies bij het kiezen van de juiste kleding.

De kleding moet goed zitten, en mag de bewegingen niet hinderen. Draag niet te wijde, beschermende kleding. **Het beschermende jack (Fig. 1) en de broek (Fig. 2) van zijn hiervoor ideaal.** Draag geen kleding, dassen, stropdassen of sieraden die in de takken verstrikt kunnen raken. Lang haar mag niet los gedragen worden, en moet worden beschermd (bijvoorbeeld met een hoofddoek, een muts, een helm, enz.).

**Draag veiligheidsschoenen met antislipzool en stalen punten (Fig. 3).**

**Draag een veiligheidsbril of een vizier (Fig. 4-5)!**

**Gebruik gehoorbeschermingen; bijvoorbeeld oorkappen (Fig. 6) of oordoppen.** Het gebruik van gehoorbeschermingen vereist grotere aandacht en voorzichtigheid, want geluidssignalen die waarschuwen voor gevaar (schreeuwen, alarmen, enz.) worden minder goed gehoord.

**Draag handschoenen (Fig. 7) die de trillingen optimaal absorberen.**

Slovenščina

**VARNOSTNA ZAŠČITNA OBLAČILA**

Za delo z motorno koso se vedno oblecite v predpisana zaščitna oblačila. Uporaba zaščitnih oblačil ne preprečuje tveganja poškodb, vendar pa v primeru nesreče zmanjšuje obseg poškodb. Zaupajte vašemu dobavitelju, da bo izbral za vas primerno opremo.

Oblačilo mora biti primerno in ne sme ovirati. Nosite oprijeta zaščitna oblačila. **Zaščitni suknjiči (slika 1) in hlače (slika 2) so idealni.** Ne nosite oblek, šalov, kravata ali verišic, ki bi se lahko zapletle v vejice. Zvijte in pokrijte dolge lase (npr. z ruto, kapo, zaščitno čelado, ipd.).

**Zaščitni čevlji z nedrsečim podplatom in neprebojnim varnostnim vložkom (slika 3).**

**Nosite zaščitna očala ali ščitnik obraza (slika 4-5)!**

**Uporablajte zaščito pred hrupom; npr. ščitnike ušes za zmanjšanje hrupa (slika 6) ali ušesne čepke.** Uporaba zaščite sluha zahteva več pozornosti in previdnosti pri delu, saj je omejena tudi sposobnost sprejemanja zvočnih opozoril na nevarnost (kričanje, alarmi, ipd.).

**Nosite rokavice (slika 7), ki zagotavljajo največjo absorbcijo vibracij.**

Svenska

**SKYDDSKLÄDER**

Bär alltid godkända skyddskläder när du arbetar med trimmern. Att bära skyddskläder eliminerar inte risken för personskador, men reducerar effekterna av skadorna i samband med olyckor. Vänd dig till återförsäljaren för att få råd om lämplig klädsel.

Kläderna skall passa bra och inte vara till besvär. Bär åtsittande skyddskläder. **Jacka (Fig. 1) och arbetsbyxor (Fig. 2) med skydd från är det idealiska.** Bär inte kläder, skor, slips eller smycken som kan fastna i buskar eller sly. Sätt upp långt hår och skydda håret med exempelvis en schal, en mössa eller en hjälm.

**Bär skyddsskor med halkskyddande sulor och stålspetsar (Fig. 3).**

**Bär skyddsglasögon eller skyddsvisir (Fig. 4-5)!**

**Bär bullerskydd, till exempel hörlurar (Fig. 6) eller öronproppar.** När bullerskydd används krävs större uppmärksamhet och försiktighet eftersom det blir svårare att uppfatta ljud- och varningssignaler, som skrik, larmsignaler osv.

**Bär handskar (Fig. 7) som ger maximal absorbering av vibrationerna.**



5

p.n. 001000939A

p.n. 001000940A



6

p.n. 001000835



7



Hrvatski

## ZAŠTITNA ODJEĆA ZA VAŠU SIGURNOST

Kad koristite trimmer, iz sigurnosnih razloga uvijek nosite zaštitnu homologiranu odjeću. Nošenje zaštitne odjeće neće ukloniti opasnost od povrede, ali će smanjiti štetne posljedice u slučaju nesreće. Posavjetujte se s vašim prodavačem o izboru odgovarajuće odjeće.

Odjeća mora biti pogodna i ne smije smetati. Nosite pripijenu odjeću koja vas ujedno zaštićuje od povreda. **Kaputić (sl. 1) i radne hlače s prsnim dijelom i naramenicama (sl. 2) su idealni.** Nemojte nositi odjeću, šalove, kravate ili ogrlice koji bi se mogli zaplesti u grmlje. Dugu kosu trebate skupiti i zaštititi (npr. maramom, beretkom, kacigom, itd.).

**Obujte zaštitne cipele s neklizajućim potplatima i čeličnim kapticama (sl. 3).**

**Stavite zaštitne naočale ili vizir (sl. 4-5)!**

**Zaštitite se od buke, na primjer zaštitnim slušalicama (sl. 6) ili čepovima.** Uporaba zaštite za sluh zahtijeva veću pozornost i opreznost, pošto je zamjećivanje zvučnih signala opasnosti (povika, alarma, itd.) ograničeno.

**Stavite rukavice (sl. 7) koje će omogućiti maksimalno apsorpiranje vibracija.**

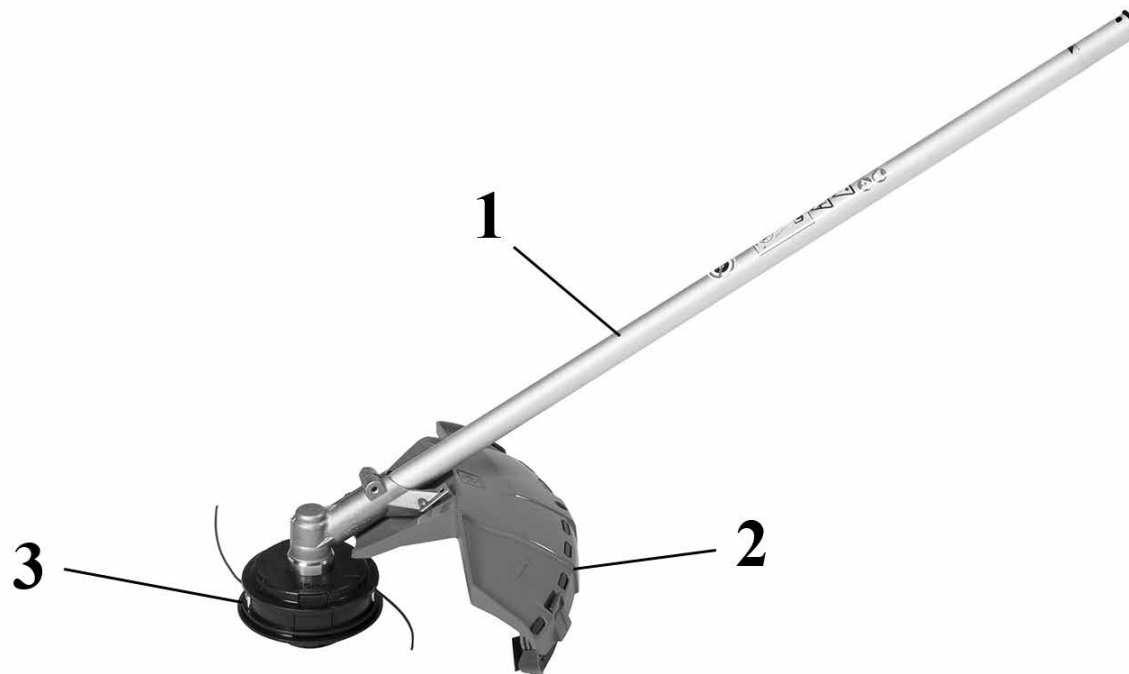

#### **NL** BOSMAAIER COMPONENTEN

- 1 - Steel
- 2 - Veiligheidsbeschermkap
- 3 - Nylon draadkop

#### **SLO** SESTAVNI DELI MOTORNE KOSE

- 1 - Cev pogonske gredi
- 2 - Krošni ščitnik
- 3 - Clava z najlonsko nitko

#### **S** TRIMMERNS KOMPONENTER

- 1 - Rigrör
- 2 - Skyddskåpa
- 3 - Trimmerhuvud för nylontråd

#### **BIH** **SRB** **HR** **MNE** SASTAVNI DIJELOVI TRIMERA

- 1 - Cijev za prijenos
- 2 - Sigurnosni štitnik
- 3 - Glava s najlonskim nitima



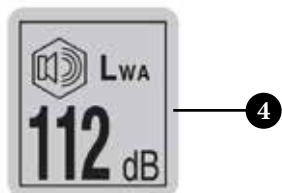
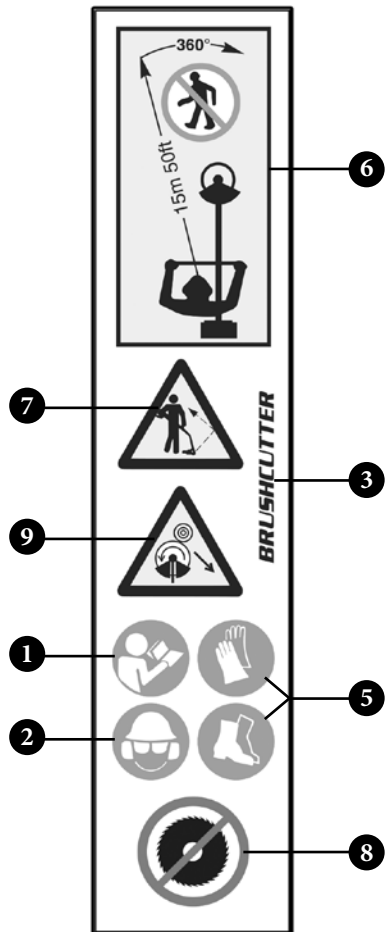

- NL**
- 1 - Lees de gebruikshandleiding alvorens u met de machine gaat werken.
  - 2 - Draag ogg, -oor-en hoofdbescherming.
  - 3 - Type machine: **BOSMAAIER**.
  - 4 - Gegarandeerd acoustisch vermogensniveau.
  - 5 - Draag beschermende schoenen en handschoenen.
  - 6 - Zorg ervoor dat er zich geen mensen binnen een straal van 15 m in uw werkgebied bevinden.
  - 7 - Let op wegspringende voorwerpen.
  - 8 - Het gebruik van de bosmaaier met de houten maaischijf is verboden.
  - 9 - Pas met name op voor het terugstooteffect; dit kan zeer gevaarlijk zijn.

- SLO**
- 1 - Preberite priročnik za uporabnika pred uporabo te naprave.
  - 2 - Uporablajte zaščito za glavo, oči in ušesa.
  - 3 - Tip stroja: **OBREZOVALNIK**.
  - 4 - Zagotovljen nivo hrupa.
  - 5 - Uporablajte zaščitne čevlje in rokavice.
  - 6 - Opazovalci naj se umaknejo najmanj 15 m.
  - 7 - Bodite pozorni na predmete, ki lahko odletijo izpod kose.
  - 8 - Motorne kose ne uporabljajte z rezilom za šaganje lesa.
  - 9 - Vselej bodite posebej pozorni na nevarnost protisunka. Lahko privede do nevarnih situacij.

- S**
- 1 - Läs noggrant igenom denna handbok för användning och underhåll innan du börjar använda maskinen.
  - 2 - Bär hjälm, skyddsglasögon och hörselskydd.
  - 3 - Maskintyp: **RÖJARE**.
  - 4 - Garantirana razina.
  - 5 - Bär skyddsskor och skyddshandskar.
  - 6 - Se till att närvarande personer befinner sig på minst 15 m avstånd från trimmern.
  - 7 - Se upp! Det finns risk att föremål slungas ut.
  - 8 - Det är förbjudet att använda trimmern tillsammans med skivor för trä.
  - 9 - Naročitu pozornost posvetite pojavi povratnog udarca. To može biti opasno.

- BIH**  
**SRB**  
**HR**  
**MNE**
- 1 - Pročitajte uputstva za korištenje i održavanje prije nego što pristupite korištenju ove pile.
  - 2 - Navucite kacigu, zaštitne naočale i slušalice.
  - 3 - Vrsta stroja: **REZAČ GRMLJA**.
  - 4 - Akustične snage.
  - 5 - Nosite zaštitnu obuću i rukavice.
  - 6 - Ne dozvoljavajte drugim osobama pristup na manje od 15 m.
  - 7 - Imajte u vidu da može doći do odskakanja predmeta.
  - 8 - Zabranjeno je koristiti trimer s drvenim nošem.
  - 9 - Aveți grijă mai ales la fenomenul de recul. Ar putea fi periculos.

**NL** UITLEG VAN DE VEILIGHEIDSSYMBOLLEN

**SLO** RAZLAGA SIMBOLOV IN VARNOSTNIH OPOZORIL

**S** FÖRKLARING TILL SYMBOLER OCH SÄKERHETSREGLER

**BIH** **SRB** **HR** **MNE** OBJAŠNJENJE SIMBOLA I UPOZORENJA ZA SIGURNOST



**NL** 10 - Serienummer.  
11 - EG-conformiteitsmerk.  
12 - Bouwjaar.

**SLO** 10 - Serijska številka.  
11 - Znak CE o skladnosti.  
12 - Proizvodnja leto.

**S** 10 - Serienummer.  
11 - CE-märke för överensstämmelse.  
12 - Produktionsår.

**BIH** 10 - Serijski broj.  
**SRB** 11 - Oznaka usklađenosti CE.  
**HR** 12 - Godina proizvodnje.  
**MNE**

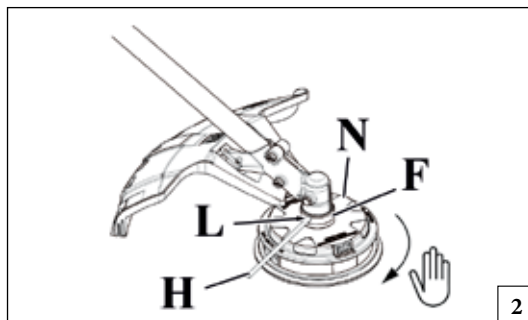
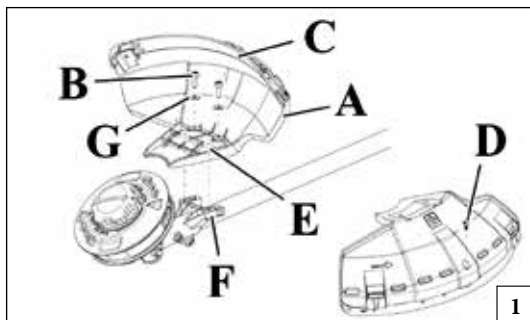

Nederlands	Slovenščina	Svenska
<p align="center"><b>MONTAGE</b></p>	<p align="center"><b>SESTAVA</b></p>	<p align="center"><b>ASSEMBLERING</b></p>
<p><b>MONTAGE VAN DE VEILIGHEIDSKAP (Fig. 1)</b></p> <ul style="list-style-type: none"> <li>- Plaats de twee pinnen (E) van de bescherming in de gaten (F).</li> <li>- Monteer de kunststof of stalen beschermkap (A) met de bouten op zodanige wijze aan de steel dat deze een goede bescherming biedt (B).</li> </ul> <p><b>OPMERKING: Gebruik de extra beschermrand (C) alleen in combinatie met de nylon draadkop. De beschermkap (C) moet met de schroef (D) op de beschermkap (A) bevestigd worden.</b></p> <p><b>⚠ WAARSCHUWING: De bij uw bosmaaier geleverde afbuiginrichting kan de operator niet tegen alle vreemde voorwerpen (grind, glas, kabels, enz.) beschermen, die door het draaiende snijwerktuig weggeslingerd worden. Weggeslingerde voorwerpen kunnen afketsen en de operator raken.</b></p> <p><b>⚠ WAARSCHUWING: Vervang een kapotte of beschadigde beschermkap onmiddellijk; probeer nooit de beschermkap in een verkeerde stand te monteren.</b></p> <p><b>MONTAGE VAN DE NYLON DRAADKOP (Fig. 2)</b></p> <p>Monteer de bovenring (F) op hun plaats op de transmissie. Plaats de blokkeerpen (H) in het gat (L) en schroef de draadkop (N) handvast tegen de wijzers van de klok in.</p>	<p><b>NAMESTITEV VARNOSTNEGA ŠČITNIKA (slika 1)</b></p> <ul style="list-style-type: none"> <li>- Vstavite oba varovalna zatiča (E) v vrtini (F).</li> <li>- Z vijaki pritrdite ščitnik rezila (A) na cev pogonske gredi tako, da zagotavlja uporabniku varno delo (B).</li> </ul> <p><b>OPOMBA: varovalo (C) uporabljajte samo z glavo z najlonsko nitko. Z vijakom (D) pritrdite ščitnik (C) na zaščito (A).</b></p> <p><b>⚠ OPOZORILO: odbojnik, s katerim je opremljen vaš obrezovalnik grmičevja, morda ne bo zaščitil uporabnika pred vsemi predmeti (kamenjem, steklom, žico, itd.), ki jih izvrže vrteči se nastavek za rezanje. Izvrženi predmeti se lahko tudi odbijejo in zadenejo uporabnika.</b></p> <p><b>⚠ OPOZORILO: Takoj zamenjajte zlomljen ali poškodovan ščitnik; nikoli ne poizkušajte namestiti ščitnika v nepravilen položaj.</b></p> <p><b>NAMESTITEV GLAVE Z NAJLONSKO NITKO (slika 2)</b></p> <p>Namestite zgornjo prirobnico (F). Vstavite zatič glave (L) v ustrezno odprtino in z roko privijte glavo (N) v smeri, nasprotni gibanju urinega kazalca.</p>	<p><b>MONTERING AV SKYDDSKÅPAN (Fig. 1)</b></p> <ul style="list-style-type: none"> <li>- Sätt in de två stiften (E) i hålen (F) i skyddet.</li> <li>- Fixera skyddskåpan (A) vid riggröret med skruvarna (B) så att arbetet kan ske i full säkerhet.</li> </ul> <p><b>OBSERVERA: Använd skyddet (C) endast tillsammans med trimmerhuvudet med nylontråd. Skyddet (C) skall fixeras med skruven (D) vid skyddskåpan (A).</b></p> <p><b>⚠ VARNING: Det kan hända att den deflektor som levereras med röjaren inte skyddar användaren mot främmande föremål (grus, glas, ställinor, etc) som kastas upp av den roterande skärutrustningen. Thrown objects may also ricochet and strike the operator.</b></p> <p><b>⚠ VARNING: Byt omedelebart ut ett trasigt eller skadat skydd. Försök aldrig montera skyddet i ett felaktigt läge.</b></p> <p><b>MONTERING AV TRIMMERHUVUD FÖR NYLONTRÅD (Fig. 2)</b></p> <p>Montera den övre flänsen (F). Sätt in trimmerhuvudets fästpinne (H) i hålet (L) och skruva fast trimmerhuvudet (N). Skruva motsols och för hand.</p>



--	--	--	--

Hrvatski		
<b>SKLAPANJE</b>		
<p><b>MONTIRANJE SIGURNOSNOG ŠTITNIKA (sl. 1)</b></p> <ul style="list-style-type: none"> <li>- Uvucite dva zatika (E) štitnika u otvore (F).</li> <li>- Učvrstite štinik (A) na cijev za prijenos pomoću vijka (B) u položaju koji će vam omogućiti siguran rad.</li> </ul> <p><b>NAPOMENA: koristite zaštitu (C) samo s glavom s najlonskim nitima. Zaštitu (C) treba pomoću vijka (D) učvrstiti na štitnik (A).</b></p> <p><b>⚠ PAŽNJA: može se dogoditi da skretač dostavljen s vašim rezačem grmlja ne zaštiti rukovatelja od svih vanjskih predmeta (šljunka, stakla, žice, itd.) koje rezna oprema okrećući se odbaci. Odbačeni predmeti mogli bi odskočiti i pogoditi rukovatelja.</b></p> <p><b>⚠ PAŽNJA: odmah zamijenite slomljeni ili oštećeni štitnik; nemojte nikad pokušavati montirati štitnik u neispravnom položaju.</b></p> <p><b>MONTIRANJE GLAVE S NAJLONSKIM NITIMA (sl. 2)</b></p> <p>Stavite gornju prirubnicu (F). Stavite klin za kočenje glave (H) u odgovarajući otvor (L) i isključivo rukom navijte glavu (N) obratno od smjera kazaljke na satu.</p>		

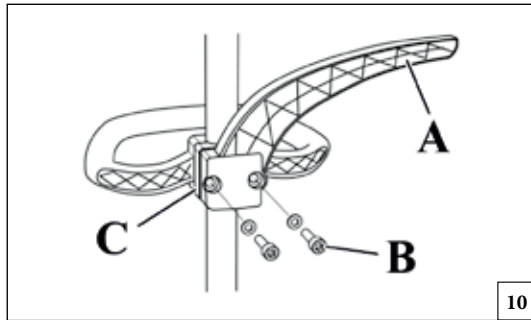
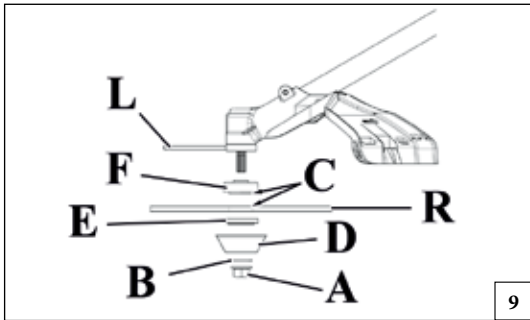

Nederlands

## MONTAGE

### MONTAGE VAN HET MAAIBLAD (Fig. 9)

Draai de bout (linkse draad) (A) met de klok mee los en verwijder ringen (B) deksel (D) en onderring (E). Monteer het maaimes (R) op de borgring (F) waarbij u er op let, dat de draairichting goed is en dat deze goed gepositioneerd is t.o.v. de houder. Monteer de onderring (E), deksel (D), ringen (B) en schroefbout (A) tegen de wijzers van de klok in vast.

Steek de meegeleverde blokkeerpen in het daarvoor bestemde gat (L) om het maaiblاد te blokkeren. Nnu kan men bout (A, Fig. 9) op moment vastdraaien (2.5 kgm - 25 Nm).

**⚠ LET OP** – De buisklem (zie pijlen C, Fig.9) moet in het montagegat van de maaishijf steken.

**⚠ LET OP!** - Deze machines mogen niet worden gebruikt met een houtschijf (22-60-80 tanden) en bijbehorende metalen bescherming.

**⚠ WAARSCHUWING:** Om het risico op ernstig letsel te verminderen, nooit kabel of met metaal versterigd draad of ander materiaal gebruiken in plaats van de nylon snijdraden. Stukken kabel kunnen afbreken en met grote snelheid naar de operator of omstanders geslingerd worden.

**⚠ WAARSCHUWING:** Na gebruik, kan het kegelwiel erg heet zijn, draag altijd veiligheidshandschoenen bij het verrichten van onderhoud.

### MONTAGE VEILIGHEIDSBARRIERE (Fig. 10)

Wanneer er een schijf wordt gebruikt in plaats van de kop met nylondraden moet de “veiligheidsbarrière” worden gemonteerd. Bevestig de barrière (A) onder de aansluiting (C) van de handgreep (Fig. 10) met behulp van de schroeven (B), waarbij u erop moet letten of de “veiligheidsbarrière” wel aan de linkerzijde van de bosmaaier zit.

**⚠ LET OP:** Controleer of alle componenten goed gemonteerd zijn en dat alle schroeven goed vastgedraaid zijn.

Slovenščina

## SESTAVA

### NAMEŠČANJE REZILA (slika 9)

Popustite vijak (A) v smeri urinega kazalca; odstranite podloško (B), kapico (D) in spustite prirobnico (E).

Namestite rezilo (R) na zgornjo prirobnico (F). Bodite pozorni na pravilno smer vrtenja. Pritrdite spodnjo prirobnico (E), kapico (D), podloško (B) in privijte vijak (A) v smeri, nasprotni gibanju urinega kazalca. Prilošeni zatič vstavite v odprtino (L) in tako blokirajte rezilo. Zdaj lahko vijak (A, slika 9) privijete z momentom 2.5 kgm (25 Nm).

**⚠ POZOR** – Obroček (glejte puščici C, slika 9) mora sestiti v pritrtilno vrtino koluta.

**⚠ OPOZORILO!** - Ta naprava ni primerna za uporabo rezil za šaganje lesa (22-60-80 zob) in ustreznega kovinskega ščitnika.

**⚠ OPOZORILO:** nikoli ne uporabljajte žice, s kovino ojačene nitke ali katerega koli drugega materiala namesto najlonskih nitk za košnjo. Tako boste zmanjšali nevarnost resnih poškodb. Deli žice se lahko odtrgajo in z veliko hitrostjo odletijo proti uporabniku ali mimoidočim.

**⚠ OPOZORILO:** po uporabi, je lahko kotni pogon zelo vroč; pri vzdrževanju vedno nosite zaščitne rokavice.

### NAMESTITEV VARNOSTNE ROČICE (slika 10)

Kadar namesto glave z najlonsko nitko uporabljate rezilo, morate namestiti “varnostno ročico”. Z vijaki (B) pritrdite ročico (A) pod pritrdiščem ročaja (C), slika 10. Prepričajte se, da ste “varnostno ročico” namestili na levi strani motorne kose.

**⚠ OPOZORILO:** Poskrbite, da so vsi sestavni deli pravilno nameščeni in vijaki ustrezno priviti.

Svenska

## ASSEMBLERING

### MONTERING AV SKIVAN (Fig. 9)

Skruva ur bulten (A) i moturs riktning, ta bort brickan (B), koppen (D) och den nedre flänsen (E). Montera skivan (R) på den övre flänsen (F) och kontrollera att rotationsriktningen är korrekt. Montera den nedre flänsen (E), koppen (D), brickan (B) och skruva åt bulten (A) moturs. Sätt in den medföljande pinnen i det speciella hålet (L) för att blockera skivan och kunna dra åt bulten (A, Fig. 9) till 2,5 kgm (25 Nm).

**⚠ OBSERVERA** – Kragen (se pilarna C, Fig.9) måste hamna i skivans monteringshål.

**⚠ WARNING!** - Dessa maskiner är inte avsedda att användas tillsammans med skivor för trä (22-60-80 tänder) och tillhörande metallskydd.

**⚠ WARNING:** För att minska risken för allvarliga skador använd aldrig ställinor, metallförstärkta linor eller annat material i stället för skärinor av nylon. Delar av metallinor kan brytas av och i hög fart kastas mot användaren eller kringstående.





**⚠ WARNING:** Efter användning, kan skränkutrustningen vara mycket varm, bär alltid skyddshandskar när du utför underhåll.

### MONTERING AV SKYDDSTÅNGEN (Fig. 10)

När en skärskiva används i stället för ett trimmerhuvud för nylontråd måste “skyddsstången” monteras. Fixera skyddsstången (A) under handtagets fäste (C) (Fig. 10). Kontrollera att skyddsstången hamnar på vänster sida av trimmern.

**⚠ WARNING:** Kontrollera att alla trimmerns komponenter är väl fastsatta och att skruvarna är väl åtdragna.

--	--	--	--

Hrvatski		
<b>SKLAPANJE</b>		
<p><b>MONTIRANJE NOŽA (sl. 9)</b>            Odvijte zavrtnanj (A) u smjeru kazaljke na satu; skinite podlošku (B), karter (D) i donju prirubnicu (E). Montirajte nož (R) na gornju prirubnicu (F), provjeravajući da li je smjer okretanja ispravan. Montirajte donju prirubnicu (E), karter (D), podlošku (B) te navijte zavrtnanj (A) obratno od smjera kazaljke na satu. Uvucite dostavljeni klin u odgovarajući otvor (L) da bi ste zakočili nož i omogućili učvršćivanje zavrtnja (A, sl. 9) za <b>2,5 kgm (25 Nm)</b>.</p> <p> <b>PAŽNJA!</b> – Prsten (vidi strelice C, sl. 9) mora sjesti u otvor za montiranje diska.</p> <p> <b>PAŽNJA!</b> – Ovi strojevi nisu predviđeni za uporabu s drvenim nošem (s 22/60/80 krakova), kao ni s njemu odgovarajućim metalnim štitnikom.</p> <p> <b>PAŽNJA:</b> radi smanjenja opasnosti od teške povrede, nemojte nikad koristiti žičanu ili metalom pojačanu nit, ni bilo koji drugi materijal osim najlonske niti za rezanje. žica bi se mogla smrviti u komadiće i razletjeti se velikom brzinom prema rukovatelju ili prisutnim osobama.</p> <p> <b>PAŽNJA:</b> nakon uporabe, kutni prijenos može biti vrlo vruć: prilikom vršenja radova na održavanju obavezno nosite zaštitne rukavice.</p> <p><b>MONTIRANJE SIGURNOSNOG BRANIKA (sl. 10)</b>            Ako umjesto glave s najlonskim nitima koristite nož, trebete obavezno montirati “sigurnosni branik”. Učvrstite branik (A) ispod spoja (C) rukohvata (sl. 10) pomoću vijaka (B) i obavezno provjerite da “sigurnosni branik” ostane na lijevoj strani trimera.</p> <p> <b>PAŽNJA:</b> provjerite da svi sastavni dijelovi trimera budu dobro spojeni te da su vijci učvršćeni.</p>		

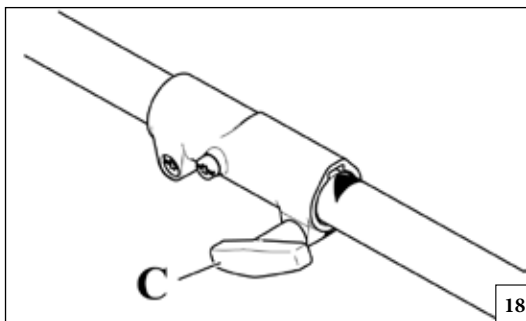
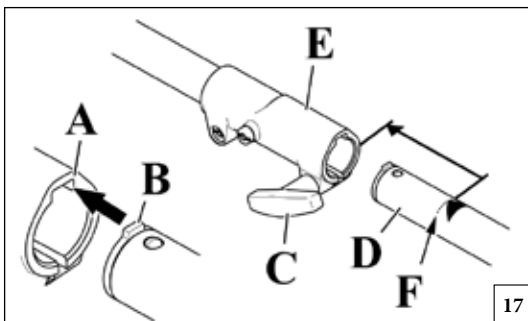

Nederlands

Slovenščina

Svenska

**MONTAGE**

**SESTAVA**

**ASSEMBLERING**

**MONTAGE VAN HET HULPSTUK OP DE MOTOR (Fig.17)**

- Draai de verbinding (E) los door de knop (C) linksom te draaien;
- Lijn het lipje van het hulpstuk (B) uit met de groef (A) van de verbinding (E);
- Plaats de buis van het hulpstuk (D) in de verbinding (E) tot de stippellijn (F);

**OPMERKING** Om de handeling te vergemakkelijken draait u het snijgereedschap van het hulpstuk, zodat de transmissieas met de lasverbinding verbonden wordt. Controleer of er geen vuil in de verbinding aanwezig is;

- Haal de knop (C) stevig aan door hem rechtsom te draaien.

**DEMONTAGE VAN HET HULPSTUK OP DE MOTOR (Fig.18)**

Draai de koppeling los door de knop (C) linksom te draaien en neem het hulpstuk weg.

**MONTAŽA PRIKLJUČKA NA MOTOR (sl.17)**

- Zrahljajte spojko (E) z obračanjem vrtljivega gumba (C) v smeri proti urnemu kazalcu;
- Poravnajte jeziček na priključku (B) z utorom (A) na spojki (E);
- Vstavite cev priključka (D) v spojko (E) do črtkaste črte (F);

**OPOMBA:** Pri tem si lahko pomagate na ta način, da zasukate rezilo orodja, tako da se prenosna gred ujame z ozobjem. Preglejte, da v spojki ni nečistoč;

• Dobro privijte vrtljivi gumb (C) z obračanjem v smeri urnega kazalca.

**DEMONTAŽA PODALJŠKA Z MOTORJA (sl.18)**

Zrahljajte spojko z obračanjem vrtljivega gumba (C) v smeri proti urnemu kazalcu in snemite priključek.

**MONTERING AV TILLBEHÖR PÅ MOTORN (Fig.17)**

- Lossa kopplingsfogen (E) genom att vrida ratten (C) motsols.
- Placera tillbehörets tunga (B) mitt för spåret (A) på kopplingsfogen (E).
- Skjut in tillbehörets rör (D) i kopplingsfogen (E) till den streckade linjen (F).

**OBS!** För att underlätta arbetsmomentet, vrid tillbehörets skärverktyg så att drivaxeln kuggar in i fogen. Kontrollera att det inte finns smuts i kopplingsfogen.

- Vrid ratten (C) medsols och dra åt ordentligt.

**DEMONTERING AV TILLBEHÖRET PÅ MOTORN (Fig.18)**

Lossa kopplingen genom att vrida ratten (C) motsols och dra ut tillbehöret.

--	--	--	--

Hrvatski		
SKLAPANJE		
<p><b>MONTIRANJE PRIKLJUČKA NA MOTOR (sl.17)</b></p> <ul style="list-style-type: none"> <li>• Popustite zglob (E) okrećući gljivicu (C) suprotno od smjera kazaljke na satu;</li> <li>• poravnajte jezičak priključka (B) sa žlijebom (A) na zglobu (E);</li> <li>• uvucite cijev priključka (D) u zglob (E) sve do isprekidane crte (F);</li> </ul> <p><b>NAPOMENA.</b> Kako biste olakšali radnju, okrenite reznu opremu priključka tako da pogonska osovina zahvati zupce i utore. Provjerite da u zglobu nema prljavštine;</p> <ul style="list-style-type: none"> <li>• čvrsto zategnite gljivicu (C) okrećući je u smjeru kazaljke na satu.</li> </ul> <p><b>DEMONTIRANJE PRIKLJUČKA SMOTORA (sl.18)</b></p> <p>Popustite spoj okrećući gljivicu (C) suprotno od smjera kazaljke na satu i izvucite priključak.</p>		

Nederlands	Slovenščina	Svenska
GEBRUIK	UPORABA	ANVÄNDNING
<p><b>VERBODEN GEBRUIK</b></p> <p><b>⚠ WAARSCHUWING:</b> Vermijd kickout, dit kan leiden tot ernstig letsel. Kickout is de zijwaarste of plotselinge voorwaartse beweging van de machine die ontstaat wanneer het maaiblad in contact komt met een voorwerp zoals een houtblok of een steen, of wanneer het maaiblad vast komt te zitten in het hout. Het in aanraking komen met een voorwerp kan ook leiden tot verlies van controle over de bosmaaier.</p> <p><b>⚠ LET OP! -</b> Altijd de veiligheidsvoorschriften volgen. De bosmaaier moet slechts gebruikt worden voor het knippen van gras en kleine heesters. Zaag geen metaal, kunststof, metselwerk, of bouwmaterialen die niet van hout zijn. Het is verboden ieder ander materiaal te knippen. De bosmaaier niet gebruiken om voorwerpen op te lichten, te verplaatsen, te versplinteren. Niet blokkeren op een vaste steun. Het is verboden om aan het hoofdcontact van de bosmaaier andere hulpstukken te verbinden als die door de fabrikant aangegeven worden.</p> <p><b>⚠ WAARSCHUWING:</b> Vermijd, bij het gebruik van onbuigzame maaibladen, snijwerkzaamheden vlakbij hekken, kanten van gebouwen, boomstronken, stenen of andere soortgelijke voorwerpen die tot kickout van de bosmaaier kunnen leiden en schade aan het maaiblad kunnen veroorzaken. Voor dit soort werkzaamheden adviseren wij het gebruik van de nylon draden. Bovendien dient u in dergelijke omstandigheden alert te zijn op afketsen.</p> <p><b>⚠ WAARSCHUWING:</b> Gebruik een bosmaaier nooit boven het grondoppervlak of met het snijwerktuig in verticale stand. Gebruik de bosmaaier nooit als heggenschaar.</p> <p><b>⚠ WAARSCHUWING:</b> Als het maaiblad, nadat het goed vastgezet is, los gaat zitten, onmiddellijk stoppen met werken. De borgmoer kan versleten zijn of beschadigd en moet dan vervangen worden. Gebruik nooit niet-geautoriseerde onderdelen om het maaiblad vast te zetten. Als het maaiblad los blijft zitten, contact opnemen met uw dealer. Gebruik een bosmaaier nooit met een loszittend maaiblad.</p> <p><b>Voorzorgsmaatregelen voor het werkgebied</b></p> <ul style="list-style-type: none"> <li>• Verricht snoeiwerkzaamheden altijd met beide voeten op een stevige ondergrond om verlies van evenwicht te voorkomen.</li> <li>• Zorg ervoor dat u kunt bewegen en veilig staan. Controleer het gebied om u heen op mogelijke obstakels (wortels, rotsen, takken, sloten, enz.) voor het geval u plotseling moet bewegen.</li> <li>• Snoei niet boven borsthoogte, een bosmaaier is moeilijk onder controle tegen kickout te houden als u hem hoger houdt.</li> <li>• Werk niet in de buurt van elektriciteitskabels. Lat dat werk over aan deskundigen.</li> </ul>	<p><b>PREPOVEDANA UPORABA</b></p> <p><b>⚠ OPOZORILO:</b> Izogibajte se potegu, saj le-ta lahko povzroči resne poškodbe. Poteg je nenaden premik naprave v stran ali naprej, ko se rezilo zaleti v predmete, kot so debla ali kamni, ali ko les med žaganjem stisne rezilo žage. Zaradi trka s takim predmetom lahko celo izgubite nadzor nad obrezovalnikom.</p> <p><b>⚠ OPOZORILO! -</b> Vedno spoštujte varnostne predpise. Motorno koso uporabljajte samo za rezanje trave. Ne režite kovine, plastike, zidov ali gradbenega materiala, ki ni iz lesa. Motorne kose ne uporabljajte kot vzvod za dviganje, premikanje ali lomljenje predmetov, niti je ne pritrjujte na fiksno podlago. Na pogonsko gred motorne kose ni dovoljeno pritrjevati orodij ali naprav, ki jih ni odobril proizvajalec.</p> <p><b>⚠ OPOZORILO:</b> Ko uporabljate trda rezila, se izogibajte bližine ograj, zidov stavb, drevesnih debel, kamnov in drugega, kar bi lahko povzročilo, da vas obrezovalnik potegne ali da bi se poškodovalo rezilo. Za taka opravila priporočamo uporabo glav z najlonsko nitko. Poleg tega bodite v teh primerih posebej pozorni na delce, ki se lahko odbijejo.</p> <p><b>⚠ OPOZORILO:</b> Nikoli ne uporabljajte obrezovalnika grmičevja nad višino tal ali tako, da bi bil nastavek za rezanje pravokoten na tla. Nikoli ne uporabljajte obrezovalnika grmičevja za košnje obrezovanje žive meje.</p> <p><b>⚠ OPOZORILO:</b> Če se rezilo odvijje, potem ko ste ga dobro zategnili, takoj prenehajte z delom. Zadrževalna matica je morda obrabljena ali poškodovana in jo je treba zamenjati. Za pritrjevanje rezila nikoli ne uporabljajte delov, ki jih ni odobril proizvajalec. Če se rezilo še naprej odvijja, pokličite svojega trgovca. Nikoli ne uporabljajte s slabo pritrjenim rezilom.</p> <p><b>Previdnostni ukrepi v delovnem območju</b></p> <ul style="list-style-type: none"> <li>• Vedno delajte tako, da imate obe nogi trdno na tleh, saj tako preprečite, da bi vas potegnilo iz ravnotežja.</li> <li>• Prepričajte se, da lahko varno stojite in se premikate. Preglejte območje okoli vas za možne ovire (korenine, skale, veje, jarke, itd.), če bi se morali hitro premakniti.</li> <li>• Ne režite nad višino prsi, saj obrezovalnik na večjih višinah težko nadzorujete in preprečujete, da vas potegne.</li> <li>• Ne delajte v bližini električnih žic. Tako delo naj opravijo profesionalci.</li> </ul>	<p><b>FÖRBJUDEN ANVÄNDNING</b></p> <p><b>⚠ VARNING:</b> Undvik kast som kan leda till allvarlig skada. Kast är en sidorörelse eller en plötsligt framåtrörelse av maskinen, vilket kan hända när klingan möter ett föremål som en stock eller en sten eller när träet omringar och klämmer åt sågklingan vid skärningen. Kontakt med ett främmande föremål kan också leda till du tappar kontrollen över röjaren.</p> <p><b>⚠ VARNING!</b> Följ alltid säkerhetsreglerna. Trimmern får endast användas för att klippa gräs, små buskar och sly. Skär inte metall, plast, murverk eller byggnadsmaterial som inte är av trä. Det är förbjudet att använda den för att klippa annat material. Använd inte trimmern som hävstång för att lyfta, flytta eller krossa föremål och blockera den inte på ett fast stöd. Det är förbjudet att anbringa andra typer av verktyg och tillämpningar vid trimmern än de som tillverkaren specificerar.</p> <p><b>⚠ VARNING:</b> När du använder stela klingor, undvik att skära i närheten av staket, sidor av byggnader, trädstammar, stenar eller andra liknande föremål som kan orsaka att röjaren får ett kast eller kan skada klingan. Vi rekommenderar användning av nylonlinehuvuden för sådant arbete. Se dessutom upp för ökad risk för rikoschettering i sådana situationer.</p> <p><b>⚠ VARNING:</b> Använd aldrig en røjare ovanför marknivå eller med skärutrustningen vinkelrätt mot marken. Använd inte røjaren som häcksax.</p> <p><b>⚠ VARNING:</b> Om klingan lossnar efter det att du har dragit åt den på rätt sätt, stoppa omedelbart arbetet. Låsmuttern kan vara nött eller skadad och bör bytas ut. Använd aldrig icke-godkända delar för att låsa klingan. Om klingan fortsätter att lossna kontakta återförsäljaren. Använd aldrig røjaren med en lossad klinga.</p> <p><b>Försiktighetsåtgärder för arbetsområdet</b></p> <ul style="list-style-type: none"> <li>• När du skär se till att du har säkert fotfäste så att du inte förklarar balansen.</li> <li>• Se till att du kan röra dig och stå på ett säkert sätt. Kontrollera eventuella hinder i omgivningen (rötter, klippor, kvistar, diken, etc.) om du plötsligt måste röra dig.</li> <li>• Arbeta inte ovanför brösthöjd eftersom en røjare som hålls högre är svår att kontrollera mot kastkrafter.</li> <li>• Arbeta inte i närheten av ställinor. Låt fackmän utföra sådant arbete.</li> </ul>

## KORIŠTENJE

## ZABRANJENA UPORABA



**PAŽNJA:** Izbjegavajte odbačaj jer on može izazvati teške povrede. Odbačaj je iznenadni pokret stroja u stranu ili prema naprijed do kojeg dolazi kad nož dodirne neki predmet kao što je cjepanica ili kamen, odnosno kad se drvlje preklopi i uklješti nož za piljenje. Dodirivanje vanjskog predmeta može dovesti i do gubitka kontrole nad rezačem grmlja.



**PAŽNJA!** - Obavezno se pridržavajte sigurnosnih propisa. Trimer smije se koristiti jedino za šišanje trave ili podrezivanje manjeg grmlja. Nemojte rezati metal, plastiku, zidane dijelove ili materijale za izgradnju koji nisu drveni. Zabranjeno je rezanje drugih vrsta materijala. Trimer se ne smije koristiti kao poluga za podizanje, premještanje ili lomljenje predmeta, niti ga se smije blokirati na nepomične oslonce. Zabranjeno je priključivati na priključak trimera alat ili dodatnu opremu koji nisu naznačeni od strane Proizvođača.



**PAŽNJA:** Kod uporabe krutih noževa, izbjegavajte rezanje blizu ograda, zidova zgrada, debla, kamenja ili sličnog a što bi moglo izazvati odbačaj rezača grmlja ili oštećenje samog noža. Za takve radove preporučujemo uporabu glava s najlonskim nitima. Pored toga, u takvim situacijama imajte u vidu povećanu mogućnost odskakanja.



**PAŽNJA:** Nemojte nikad koristiti rezač grmlja iznad razine tla ili s reznom opremom okomito u odnosu na tlo. Rezač grmlja nemojte nikad koristiti kao rezač živice.



**PAŽNJA:** Ako se nož nakon što ste ga prikladno učvrstili olabavi, odmah prestanite raditi. Potporna matica mogla bi biti istrošena ili oštećena i treba je promijeniti. Nemojte nikad koristiti neodobrene dijelove za učvršćivanje noža. Ako i dalje dolazi do olabavljanja noža, obratite se vašem prodavaču. Nemojte nikad koristiti rezač grmlja s olabavljenim nožem.

## Mjere predostrožnosti na radnom području

- Da bi ste izbjegli gubitak ravnapomenaže, režite s obje noge na čvrstom tlu.
- Osigurajte sebi sigurno stajanje i pomicanje. Provjerite da na području oko vas nema prepreka (korijenja, kamenja, grana, jaraka, itd.) u slučaju da se morate iznenada pomaknuti.
- Nemojte rezati iznad visine prsnog koša, pošto je teško kontrolirati snagu rezača grmlja kod odbačaja ako ga se drži na visini.
- Nemojte raditi blizu električnih žica. Taj posao ostavite profesionalcima.

Nederlands	Slovenščina	Svenska
GEBRUIK	UPORABA	ANVÄNDNING
<p>• Snoei alleen als zicht en licht voldoende zijn voor u om duidelijk te kunnen zien.</p> <p>• <b>Snoei niet als u op een ladder staat, dit is uiterst gevaarlijk.</b></p> <p>• Stop de bosmaaier als het maaiblاد een vreemd voorwerp raakt. Controleer het maaiblاد en de bosmaaier; herstel eventuele beschadigde onderdelen.</p> <p>• Houd het maaiblاد vrij van vuil en zand. Zelfs een kleine hoeveelheid vuil kan het maaiblاد bot maken en de kans op kickout vergroten.</p> <p>• Stop de motor voordat u de bosmaaier neer zet.</p> <p>• Wees bijzonder voorzichtig en alert tijdens het dragen van gehoorbescherming want dergelijke apparatuur kan uw vermogen om waarschuwend geluiden (roepen, signalen, waarschuwingen, enz.) belemmeren.</p> <p>• Wees uiterst voorzichtig bij het werken op hellingen of ongelijkmatig terrein.</p> <p><b>⚠ WAARSCHUWING:</b> Gebruik nooit onbuigzame maaibladen bij het snoeien in gebieden met veel stenen. Weggeslingerde voorwerpen of beschadigde maaibladen kunnen leiden tot ernstig of dodelijk letsel bij de operator of omstanders. Pas goed op voor weggeslingerde voorwerpen. Draag altijd goedgekeurde oogbescherming. Buig u nooit over de beschermkap van het snijwerktuig. Stenen, rommel, enz. kunnen naar boven geslingerd worden en blindheid of ernstig letsel veroorzaken. Houd onbevoegden op afstand. Kinderen, dieren, nieuwsgierigen en helpers moeten op 15 m afstand gehouden worden. Zet de machine onmiddellijk uit als iemand u benadert. Zwaai de machine nooit rond voordat u gecontroleerd heeft wat er achter u gebeurt om zeker te weten- dat er niemand in de veiligheidszone staat.</p> <p><b>Werktechnieken</b> Algemene werkinstructies</p> <p><b>⚠ WAARSCHUWING:</b>In dit deel worden de fundamentele veiligheidsmaatregelen beschreven voor het werken met kapzagen en trimmers. Als u een situatie tegenkomt waarin u niet zeker weet wat te doen dient u een deskundige te raadplegen. Neem contact op met uw dealer of onderhoudswerkplaats. Vermijd alle gebruik waarvan u denkt dat het buiten uw capaciteiten valt. U moet het verschil begrijpen tussen bos uitdunnen, gras opruimen en grasmaaien voordat u begint.</p> <p><b>Fundamentele veiligheidsvoorschriften</b></p> <p>1. Kijk om u heen:</p> <ul style="list-style-type: none"> <li>• Om ervoor te zorgen dat mensen, dieren of iets anders uw controle over de machine niet kunnen beïnvloeden.</li> <li>• Om ervoor te zorgen dat mensen, dieren, enz., niet in aanraking komen met het snijwerktuig of losse voorwerpen die door het snijwerktuig weggeslingerd kunnen worden.</li> </ul>	<p>• Delajte samo, ko je dovolj vidljivosti in svetlobe, da lahko dobro vidite.</p> <p>• <b>Ne obrezujte z lestve; to je izredno nevarno.</b></p> <p>• Če rezilo zadene v trd predmet, ustavite obrezovalnik. Preglejte kolut in obrezovalnik; po potrebi popravite poškodovane dele.</p> <p>• Poskrbite, da rezilo ne bo v stiku z blatom ali peskom. Íe manjša količina blata bo hitro otopila rezilo in povečala možnost potega.</p> <p>• Preden obrezovalnik postavite na tla, zaustavite motor.</p> <p>• Bodite posebej previdni in pozorni, ko nosite zaščito za sluh, saj tovrstna oprema zmanjša možnost, da slišite zvoke, ki opozarjajo na nevarnost (klci, signali, opozorila, itd.).</p> <p>• Bodite posebej pazljivi, ko delate na pobočjih ali na neravnem območju.</p> <p><b>⚠ OPOZORILO:</b> Ko delate na kamnitem območju, nikoli ne uporabljajte trdih rezil. Predmeti, ki izletijo, ali poškodovana rezila lahko povzročijo resne in celo smrtne poškodbe uporabnika ali mimoidočih. Zaščitite se pred predmeti, ki izletijo. Vedno nosite ustrezno zaščito za oči. Nikoli se ne nagibajte preko ščitnika nastavka za rezanje. Naprava lahko kamne, smeti, itd. izvrže navzgor proti očem in povzroči, da oslepíte ali se resno poškodujete. Poskrbite, da bodo nepooblaščene na varni razdalji. Otroci, opazovalci in pomočniki se morajo zadrževati izven varnostnega območja 15 m. Če se kdo približa, takoj zaustavite motor. S strojem se nikoli ne obrnite okoli, ne da bi se prej prepričali, da- se nihče ne nahaja znotraj varnostnega območja.</p> <p><b>Tehnike dela</b> Splošna navodila za delo</p> <p><b>⚠ OPOZORILO:</b> Ta razdelek opisuje osnovne varnostne ukrepe za delo z gozdarskimi obrezovalniki in motornimi kosami. Če se znajdete v položaju, v katerem ne veste, kako naprej, se posvetujte s strokovnjakom. Pokličite svojega trgovca ali serviserja. Ne izvajajte del, za katera mislite, da presegajo vaše sposobnosti. Pred uporabo morate razumeti razliko med krčenjem v gozdarstvu, čiščenjem travnatih površin in košnjo trave.</p> <p><b>Osnovna varnostna pravila</b></p> <p>1. Glejte okoli sebe:</p> <ul style="list-style-type: none"> <li>• Da zagotovite, da ljudje, živali in ostalo ne more vplivati na vašo sposobnost nadzora naprave.</li> <li>• Da zagotovite, da ljudje, živali, itd. ne pridejo v stik z nastavkom za rezanje ali s predmeti, ki jih izvrže nastavek za rezanje.</li> </ul>	<p>• Arbete endast med skärning vid god sikt och lämpligt ljus så att du ser klart.</p> <p>• <b>Arbete inte från en stege, det är mycket farligt.</b></p> <p>• Stoppa röjaren om klingan slår emot ett främmande föremål. Inspektera skivan och röjaren; reparera de eventuellt skadade delarna.</p> <p>• Se till att klingan inte kommer i kontakt med smuts eller sand. Till och med en liten mängd smuts gör snabbt klingan slö och ökar risken för kast.</p> <p>• Stoppa motorn innan du ställer ned röjaren.</p> <p>• Var särskilt försiktig och uppmärksam när du bär öronskydd eftersom en sådan utrustning kan begränsa din förmåga att höra ljud som innebär fara (rop, signaler, varningar, etc.)</p> <p>• Var mycket försiktig när du arbetar på sluttningar eller rojäm mark.</p> <p><b>⚠ VARNING:</b> Använd aldrig stela klingor när du arbetar i steniga områden. Uppkastade föremål eller skadade klingor kan orsaka allvarliga eller dödshotande skador på användaren eller kringstående. Se upp för uppkastade föremål. Bär alltid godkänt ögonskydd. Luta dig aldrig över skärutrustningens skydd. Stenar, skräp, etc. kan kastas upp i ögonen och orsaka blindhet eller allvarlig skada. Se till att obehöriga personer befinner sig på avstånd. Barn, djur, åskådare och medhjälpare ska stå utanför ett säkerhetsområde på 15 meter. Stoppa maskinen omedelbart om någon närmar sig. Sväng aldrig runt med maskinen om du först inte har kontrollerat att ingen - finns inom säkerhetsområdet.</p> <p><b>Arbetstekniker</b> Allmänna arbetsanvisningar</p> <p><b>⚠ VARNING:</b> I detta avsnitt beskrivs grundläggande försiktighetsåtgärder vid arbete med röjningssågar och trimmer. Om du är osäker på hur du ska hantera en viss situation som har uppstått fråga en fackman. Kontakta återförsäljaren eller en serviceverkstad. Undvik användning som du inte har förmåga att behärska. Du måste förstå skillnaden mellan skogsrojning, gräsrojning och grästrimming före användning.</p> <p><b>Grundläggande säkerhetsregler</b></p> <p>1. Se dig omkring:</p> <ul style="list-style-type: none"> <li>• Se till att människor, djur eller andra saker inte kan inverka på din kontroll av maskinen.</li> <li>• Se till att människor, djur, etc. inte kommer i kontakt med skärutrustningen eller lösa föremål som kastas ut av skärutrustningen.</li> </ul>



## KORIŠTENJE

- Režite samo pri dobroj vidljivosti i svjetlosti.
- **Nemojte rezati stojeći na ljestvama: to je izuzetno opasno.**
- Ugasite rezač grmlja ako nož udari u neki vanjski predmet. Pregledajte nož i rezač grmlja; popravite dijelove prema potrebi.
- Čuvajte nož daleko od prljavštine i pijeska. Čak i mala količina nečistoće brzo će otupiti nož i povećati mogućnost odbačaja.
- Ugasite motor prije nego što ostavite rezač grmlja.
- Budite naročito oprezni kad se zaštitite od buke, jer vam ta oprema može ograničiti zamjećivanje zvučnih signala opasnosti (povika, alarma, upozorenja, itd.).
- Budite izuzetno oprezni kad radite na strminama ili neravnom terenu.

 **PAŽNJA:** Kad režete u kamenom području, nemojte nikad koristiti krute noževe. Odbačeni predmeti ili oštećeni noževi mogu prouzročiti teške ili smrtonosne povrede rukovatelja ili prisutnih osoba. Pazite na odbačene predmete. Obavezno nosite homologiranu zaštitu za oči. Ni u kom slučaju se nemojte naginjati preko štitnika rezne opreme. Kamenje, smeće, itd. može vas pogoditi u oči i prouzročiti sljepilo ili tešku povredu. Ne dozvoljavajte pristup neovlaštenim osobama. Djeca, životinje, promatrači i pomoćnici se trebaju nalaziti na sigurnosnoj udaljenosti od 15 m. Ako se netko približi, odmah zaustavite motor. Nemojte nikad zamahnuti strojem ako prethodno niste provjerili da iza vas nemanikoga sve do granice sigurnosne udaljenosti.











**Radne tehnike****Opće upute za rad**

 **PAŽNJA:** Ovaj odlomak opisuje osnovne mjere predostrožnosti pri radu s pilama za krčenje i trimerima. Ako se nađete u situaciji da niste sigurni kako proslijediti, trebate pitati savjet stručnjaka. Obratite se vašem prodavaču ili vašoj servisnoj radionici. Izbjegavajte bilo kakvu upotrebu za koju smatrate da prevazilazi vaše sposobnosti. Prije uporabe stroja morate razumijeti razliku između raskrčivanja šume, čišćenja i obrezivanja trave.

**Osnovni sigurnosni propisi**

1. Pogledajte oko sebe:

- i uvjerite se da ljudi, životinje ili predmeti neće imati utjecaja na vašu kontrolu nad strojem;
- i uvjerite se da ljudi, životinje, itd., neće doći u dodir s reznom opremom ili slobodnim predmetima koje rezna oprema odbaci.

Nederlands	Slovenščina	Svenska
GEBRUIK	UPORABA	ANVÄNDNING
<p> <b>WAARSCHUWING:</b> Gebruik de machine niet tenzij u in staat bent om hulp te roepen in geval van een ongeluk.</p> <ol style="list-style-type: none"> <li>2. Gebruik de machine niet bij slecht weer, zoals dichte mist, hevige regen, sterke wind, intense koude, enz. Werken bij slecht weer is vermoeiend en brengt vaak extra risico's met zich mee, zoals bevroren grond, enz.</li> <li>3. Zorg ervoor dat u kunt bewegen en veilig staan. Controleer het gebied om u heen op mogelijke obstakels (wortels, rotsen, takken, sloten, enz.) voor het geval u plotseling moet bewegen. Pas extra goed op als u op een hellend terrein werkt.</li> <li>4. Schakel de motor uit voordat u naar een ander gebied loopt.</li> <li>5. Zet de machine nooit op de grond met lopende motor. <ul style="list-style-type: none"> <li>• Gebruik altijd de juiste uitrusting.</li> <li>• Verzeker u ervan dat de uitrusting goed afgesteld is.</li> <li>• Organiseer uw werk zorgvuldig.</li> <li>• Werk altijd vol gas wanneer u begint te snoeien met het maaiblad.</li> <li>• Gebruik altijd scherpe maaibladen.</li> </ul> </li> </ol> <p><b>WAARSCHUWING:</b> Noch de operator van de machine noch iemand anders mag het gesnoeide materiaal verwijderen terwijl de motor loopt of het snijwerktuig draait, dit kan tot ernstig letsel leiden. Stop de motor en het snijwerktuig voordat u materiaal verwijdert dat zich rond het maaiblad heeft gewonden, anders loopt u kans op letsel. Het kegelwiel kan tijdens gebruik heet worden en nog een tijd heet blijven. U kunt zich verbranden als u het aanraakt.</p> <p> <b>WAARSCHUWING:</b> Soms raken takken of gras verstrikt tussen de beschermkap en het snijwerktuig. Zet de motor altijd uit voordat u dit schoonmaakt.</p> <p><b>Controleer voordat u begint</b></p> <ul style="list-style-type: none"> <li>• Controleer het maaiblad op barsten aan de onderkant van de tanden of in de buurt van het gat in het midden. Gooi het maaiblad weg als u barsten aantreft (<b>Fig. 25, pag. 30</b>).</li> <li>• Controleer of de steunflens niet gebarsten is door moeheid of doordat het te stevig is vastgedraaid. Gooi de steunflens weg als hij gebarsten is (<b>Fig. 26, pag. 30</b>).</li> <li>• Verzeker u ervan dat de borgmoer goed werkt. Het aanhaalkoppel van de borgmoer dient 25 Nm te zijn (<b>Fig. 26, pag. 30</b>).</li> <li>• Controleer of de beschermkap van het maaiblad niet beschadigd of gebarsten is. Vervang de beschermkap als hij gebarsten is (<b>Fig. 27, pag. 30</b>).</li> </ul> <p> <b>WAARSCHUWING:</b> Gebruik de machine nooit zonder beschermkap of met een defecte beschermkap. Gebruik de machine nooit zonder de transmissie-as.</p>	<p> <b>OPOZORILO:</b> Ne uporabljajte stroja, če nimate možnosti, da v primeru nezgode pokličete pomoč.</p> <ol style="list-style-type: none"> <li>2. Ne uporabljajte naprave v slabem vremenu, na primer gosti megli, nalivu, v močnem vetru, hudem mrazu, itd. Delo v takšnih razmerah je zelo utrujajoče in prinaša s seboj dodatna delovna tveganja, na primer nastanek poledice na tleh, itd.</li> <li>3. Prepričajte se, da lahko varno stojite in se premikate. Preglejte, če so v območju okoli vas morebitne ovire (korenine, skale, veje, jarki, itd.) za primer, ko bi se morali hitro umakniti. Bodite posebej previdni pri delu na pobočju.</li> <li>4. Preden se premaknete na drugo območje, ugasnite motor.</li> <li>5. Nikoli ne odložite naprave, če motor deluje. <ul style="list-style-type: none"> <li>• Vedno uporabljajte pravo opremo.</li> <li>• Prepričajte se, da je oprema pravilno nastavljena.</li> <li>• Svoje delo natančno organizirajte.</li> <li>• Ko začnete rezati z rezilom, vedno delajte s polnim plinom.</li> <li>• Vedno uporabljajte ostra rezila.</li> </ul> </li> </ol> <p> <b>OPOZORILO:</b> Niti uporabnik naprave niti kdor koli drug ne sme poizkušati odstraniti odrezanega materiala, medtem ko motor deluje ali se nastavek za rezanje vrti. Preden odstranite ostanke, ki so se navili okoli koluta, zaustavite motor in nastavek za rezanje, saj sicer obstaja velika nevarnost poškodb. Kotni pogon se med delovanjem zelo segreje in ostane vroč še nekaj časa po tem. Če se ga dotaknete, se lahko opečete.</p> <p> <b>OPOZORILO:</b> Včasih se veje ali trava lahko ujamejo med ščitnik in nastavek za rezanje. Pred čiščenjem vedno ugasnite motor.</p> <p><b>Pregled pred zagonom</b></p> <ul style="list-style-type: none"> <li>• Preglejte rezilo in se prepričajte, da na spodnji strani krakov (zob) ali ob sredinski luknji ni razpok. Če najdete razpoke, zavržite rezilo (<b>Slika 25, stran 30</b>).</li> <li>• Prepričajte se, da oporna prirobnica zaradi utrujenosti materiala ali premočnega zategovanja ni počila. Če je oporna prirobnica počena, jo zavržite (<b>Slika 26, stran 30</b>).</li> <li>• Prepričajte se, da pritrditvena matica ni izgubila svojih zadrževalnih zmognosti. Zatezni moment pritrditvene matice mora biti 25 Nm (<b>Slika 26, stran 30</b>).</li> <li>• Prepričajte se, da ščitnik rezila ni poškodovan ali počen. Če je ščitnik rezila počen, ga zamenjajte (<b>Slika 27, stran 30</b>).</li> </ul> <p> <b>OPOZORILO:</b> Naprave nikoli ne uporabljajte brez ščitnika ali z okvarjenim ščitnikom. Nikoli ne uporabljajte naprave brez pogonske gredi.</p>	<p> <b>VARNING:</b> Använd inte maskinen om du inte kan ropa på hjälp i händelse av olycka.</p> <ol style="list-style-type: none"> <li>2. Använd inte maskinen i dåligt väder, som tät dimma, tungt regn, stark vind, intensiv kyla, etc. Arbete under sådana villkor är tröttsamt och medför ofta andra risker, såsom bildandet av is på marken, etc.</li> <li>3. Se till att du kan förflytta dig och har fotfäste. Kontrollera området omkring dig för eventuella hinder (rötter, stenar, kvistar, diken, etc.) om du plötsligt måste förflytta dig. Var extra försiktig när du arbetar på sluttande mark.</li> <li>4. Stäng av motorn innan du förflyttar dig till ett annat område.</li> <li>5. Ställ aldrig ned maskinen när motorn är igång. <ul style="list-style-type: none"> <li>• Använd alltid rätt utrustning.</li> <li>• Se till att utrustningen är rätt justerad.</li> <li>• Organisera arbetet noga.</li> <li>• Använd alltid fullgas när du börjar skära med klingan.</li> <li>• Använd alltid skarpa klingor.</li> </ul> </li> </ol> <p> <b>VARNING:</b> Maskin användaren eller andra personer får inte försöka ta bort skuret material medan motorn är i gång eller skärutrustningen roterar eftersom det kan orsaka allvarlig skada. Stanna motorn och skärapparaten innan du tar bort material som fastnat runt skivan för att undvika risken för personskador. Vinkelväxeln kan bli varm under användningen och förbli varm en stund efteråt. Du kan bränna dig om du vidrör den.</p> <p> <b>VARNING:</b> Ibland händer det att kvistar eller gräs fastnar mellan skyddet och skärutrustningen. Stanna alltid maskinen före rensning.</p> <p><b>Kontrollera för start</b></p> <ul style="list-style-type: none"> <li>• Kontrollera klingan så att inga sprickor har bildats på den nedre delen av tänderna eller vid centrumhålet. Kassera klingan om du finner spricker (<b>bild 25, s. 30</b>).</li> <li>• Kontrollera att stödflänsen inte är sprucken på grund av utmattning eller för hård ådragnings. Kassera stödflänsen om den är sprucken (<b>bild 26, s. 30</b>).</li> <li>• Se till att låsmuttern inte har förlorat sin låskraft. Låsmutterns ådragningsmoment ska vara 25 Nm (<b>bild 26, s. 30</b>).</li> <li>• Kontrollera att klingskyddet inte är skadat eller sprucket. Byt ut klingskyddet om det är sprucket (<b>bild 27, s. 30</b>).</li> </ul> <p> <b>VARNING:</b> Använd aldrig maskinen utan skydd eller med bristfälligt skydd. Använd aldrig maskinen utan transmissionsaxel.</p>

## KORIŠTENJE

 **PAŽNJA: Nemojte koristiti stroj ako niste u mogućnosti zatražiti pomoć u slučaju nezgode.**

2. Nemojte koristiti stroj po ružnom vremenu kao što je gusta magla, jaka kiša, jaki vjetar, velika hladnoća, itd. Rad u takvim uvjetima je zamoran i često podrazumijeva dodatne opasnosti, kao npr. zbog zaleđenog tla, itd.
3. Osigurajte sebi sigurno stajanje i pomicanje. Provjerite da na području oko vas nema prepreka (korijenja, kamenja, grana, jaraka, itd.) u slučaju da se morate iznenada pomaknuti. Budite vrlo oprezni ako radite na strmini.
4. Ugasite motor prije premještanja na drugo područje.
5. Nemojte nikad položiti stroj ako motor radi.
  - Obavezno koristite odgovarajuću opremu.
  - Provjerite da je oprema dobro podešena.
  - Pažljivo organizirajte svoj rad.
  - Kad počinjete rezati nožem, obavljajte to u punoj brzini.
  - Obavezno koristite oštre noževe.

 **PAŽNJA: Ni rukovatelj strojem niti itko drugi smije pokušati skinuti odrezani materijal dok motor radi ili dok se rezna oprema okreće, pošto bi to prouzročilo teške povrede. Radi izbjegavanja ozljeda, prije skidanja materijala koji se ovio oko noža zaustavite motor i reznu opremu. Kutni prijenos se tijekom uporabe može zagrijati i ostati vruć još neko vrijeme nakon rada. Mogli bi ste se opeći ako ga dodirnete.**

 **PAŽNJA: Ponekad se između štitnika i rezne opreme zapletu grane ili trava. Prije čišćenja obavezno zaustavite motor.**

**Provjere prije pokretanje**

- Provjerite da pri dnu krakova noža i oko središnjeg otvora nema napuklina. Odbacite nož ako je napuknut (sl. 25, stranica 30).
- Provjerite da prirubnica nije napukla uslijed naprezanja ili prevelike zategnutosti. Odbacite prirubnicu ako je napuknuta (sl. 26, stranica 30).
- Provjerite da matica nije izgubila zateznu snagu. Pritezni moment matice treba biti 25 Nm (sl. 26, stranica 30).
- Provjerite da štitnik noža nije oštećen ili napuknut. Promijenite štitnik noža ako je napuknut (sl. 27, stranica 30).

 **PAŽNJA: Nemojte nikad koristiti stroj bez štitnika ili s defektnim štitnikom. Nemojte nikad koristiti stroj bez prijenosne cijevi.**

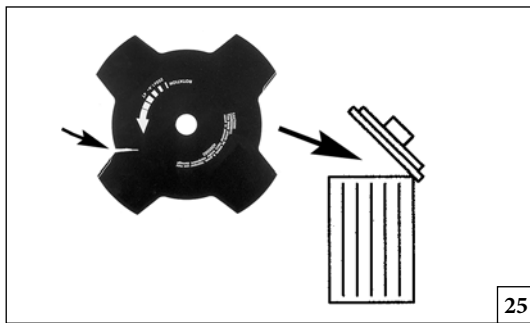

25

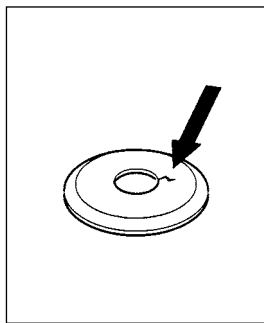

26

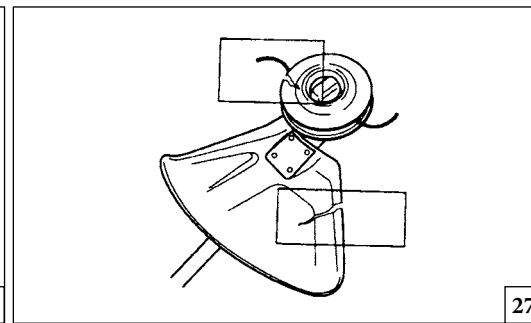
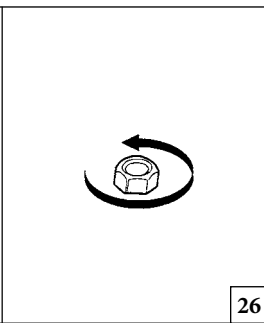

27

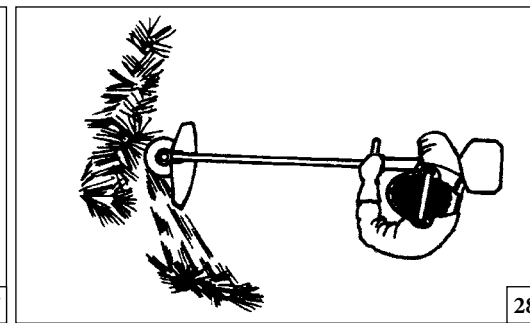

28

Nederlands

Slovenščina

Svenska

GEBRUIK

UPORABA

ANVÄNDNING

### Verwijderen van struikgewas

- Controleer, voordat u met maaien begint, het gebied waar u wilt werken, het soort terrein, de helling, of er stenen, gaten zijn, enz.
- Begin daar waar het gebied het makkelijkst te bewerken is, maak een open ruimte van waaruit u kunt werken.
- Werk systematisch van de ene kant naar de andere, maak bij iedere stap een ruimte vrij van ongeveer 4-5 m. Zodoende gebruikt u het volledige bereik van de machine in beide richtingen en zo krijgt de operator een gunstige en gevarieerde werkpositie.
- Maak een strook van ongeveer 75 m lengte vrij. Beweeg de brandstoftank naar gelang het werk vordert.
- Op hellend terrein moet u langs de helling werken. Het is makkelijker om langs een helling te werken dan van beneden naar boven.
- U dient de strook te plannen om te voorkomen dat u over sloten of andere obstakels op de grond moet gaan. U dient ook de werkrichting te bepalen om gebruik te kunnen maken van de windrichting, zodat gesnoeide stengels op het vrijgemaakte gebied vallen.

### Grasmaaien met een grasmaaiblad

- Gebruik grasmaaibladen en grassnijders niet voor houtachtige stengels.
- Een grasmaaiblad kan gebruikt worden voor alle soorten lang of grof gras.
- Het gras wordt met een zijdelingse, zwaaiende beweging afgesneden, de beweging van rechts-naar-links is de maaislag en de beweging van links-naar-rechts is de retourslag. Laat de linkerkant van het maaiblad (tussen 8 en 12 uur) maaien (Fig.28).
- Als het blad bij het grasmaaien naar links gedraaid wordt, zal het gras op een rij verzameld worden, dit maakt het verzamelen, bijv. met een hark, makkelijker.

### Krčenje v gozdarstvu

- Preden začnete s krčenjem, preglejte območje, ki ga želite izkrčiti, vrsto zemljišča, naklon tal, prisotnost skal, lukenj, itd.
- Začnite na najlažjem delu in izkrčite odprt prostor, iz katerega lahko začnete delati.
- Delajte sistematično v obeh smereh, tako da pri vsakem prehodu očistite 4 - 5-metrski pas. Tako izkoristite poln doseg naprave v obeh smereh, uporabnik pa ima za delo na voljo primerno in raznoliko delovno območje.
- Očistite približno 75 m dolg pas. Ko delo napreduje, premikajte posodo z rezervnim gorivom.
- Na pobočjih delajte vzdolž pobočja. Delo vzdolž pobočja je mnogo lažje, kot če se premikate navzgor in navzdol.
- Trak načrtujte tako, da se izognete prehodom čez jarke in druge ovire na zemljišču. Pri načrtovanju traku upoštevajte tudi vetrovne razmere, tako da bodo porezana stebila padala v očiščeno območje.

### Čiščenje travnatih površin z rezilom za travo

- Rezil za travo in drugih nastavkov za košnjo trave ne uporabljajte na lesenih steblih.
- Rezilo za travo uporabljajte za vse vrste visoke in grobe trave.
- Travo kosite z zibajočim gibanjem levo in desno, pri čemer z gibom od desne proti levi kosite, z gibom od leve proti desni pa se vračate. Košnjo naj opravi leva stran rezila (med 8. in 12. uro). (Slika 28)
- Če rezilo pri košnji nagnete na levo, bo trava obležala v črti in jo boste kasneje lažje pospravili, na primer z grabljami.

### Skogsröjning

- Innan röjningen påbörjas kontrolleras röjningsområdet, hur terrängen är, markens lutning, om det är stenigt, gropigt, osv.
- Börja i den ände av skiftet som är lättast och røj upp ett öppet område som du kan arbeta från.
- Arbeta systematiskt fram och tillbaka över området och ta i varje slag en arbetsbredd av ca 4-5 meter. Då utnyttjas maskinens fulla räckvidd åt båda hållen och användaren får ett lättamt och omväxlande arbetsområde att arbeta igenom.
- Gångstråkens längd bör vara 75 m. Flytta bränsledepån allteftersom arbetet fortgår.
- Vid sluttande terräng bör gångstråken läggas vinkelrätt mot lutningen. Det är mycket lättare att gå på tvären i en lutning än upp och ner.
- Gångstråken bör läggas så att man slipper att gå över diken eller andra hinder i terrängen. Anpassa även gångstråken till rådande vindförhållanden, så att de röjda stammarna faller ut i den röjda delen av beståndet.

### Gräsröjning med gräsklinga

- Gräsklingor och gräsknivar får inte användas till vedartade stammar.
- För alla typer av högt eller kraftigt gräs används gräsklinga.
- Gräs mejas ner med pendlande rörelser i sidled, där rörelse från höger till vänster är röjningsmomentet och rörelse från vänster till höger är returrörelse. Låt klingan arbeta med den vänstar sidan (mellan klockan 8 och 12). (Bild 28)
- Om klingan lutar något åt vänster vid gräsröjning, samlas gräset i en sträng som underlättar uppsamling vid t.ex. krattning.

--	--	--	--

Hrvatski		
KORIŠTENJE		
<p><b>Krčenje šume</b></p> <ul style="list-style-type: none"> <li>• Prije nego što počnete krčiti, provjerite područje krčenja, vrstu terena, kosinu tla, kao i da li ima kamenja, rupa, itd.</li> <li>• Počnite s kraja gdje je to najlakše i raskrčite otvoreni prostor s kojeg ćete raditi.</li> <li>• Sustavno radite naprijed i nazad preko područja, krčeći prostor širine otprilike 4-5 m na svakom koraku. Na taj ćete način iskoristiti čitav domet stroja u oba smjera, a imat ćete i praktično i raznovrsno područje rada.</li> <li>• Raskrčite traku dužine otprilike 75 m. Kako napredujete, tako pomičite kantu s gorivom.</li> <li>• Na strmini radite uzdužno. Puno je lakše raditi uzduž strmine nego gore-dole.</li> <li>• Isplanirajte trake kako ne bi ste morali prelaziti preko jaraka ili drugih prepreka na tlu. Osim toga, usmjerite traku tako da iskoristite vjetar, kako bi ispiljena debla padala u već raskrčeni dio.</li> </ul> <p><b>Raskrčivanje trave nožem za travu</b></p> <ul style="list-style-type: none"> <li>• Noževe i sječiva za travu ne smije se upotrebljavati za drvlje.</li> <li>• Nož za travu se koristi za sve vrste visoke ili krupne trave.</li> <li>• Travu se reže izvodeći bočne zamahe, gdje se pokretom s desna na lijevo obrezuje trava, dok je pokret s lijeva na desno povratni zahvat. Rezanje vršite lijevom stranom noža (između 8 i 12 sati). (sl. 28)</li> <li>• Ako se prilikom raskrčivanja nož nagne pod kutom u lijevo, trava će se skupljati u redu pa će je biti lakše i sakupiti, npr. grabljama.</li> </ul>		

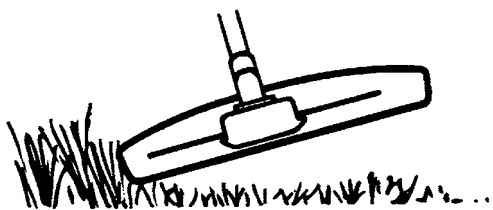

33

Nederlands

Slovenščina

Svenska

## GEBRUIK

## UPORABA

## ANVÄNDNING

- Probeer ritmisch te werk te gaan. Ga stevig staan met uw voeten uit elkaar. Stap naar voren na de retourslag en ga weer stevig staan.
- Laat het steundeksel lichtjes op de grond rusten. Dit zorgt ervoor dat het blad de grond niet raakt.
- Verminder het risico van het omwikkelen van materiaal rond de steel door de volgende instructies op te volgen:
  1. Werk altijd met vol gas.
  2. Vermijd het eerder gemaaid materiaal tijdens de retourslag.
- Stop de motor, maak de machine los van het draagstel los en leg hem op de grond voordat u het gemaaid materiaal gaat verzamelen.

## Grasmaaien met een snoeimes

**⚠ VOORZICHTIG:** Werk niet met een maaidraad die langer is dan goed is voor de beoogde diameter. Als de beschermkap goed is gemonteerd, zal het ingebouwde mes de draad automatisch op de juiste lengte afstellen. Te lange draden leiden tot overbelasting van de motor, hetgeen schade toebrengt aan het koppelingsmechanisme en nabij gelegen onderdelen.

## Maaien

- Houd de maaikop vlak boven de grond op zijn kant. Het einde van de draad doet het werk. Laat de draad in zijn eigen tempo werken. Duw de draad nooit in het gebied dat gemaaid moet worden (Fig.33).
- De draad kan makkelijk gras en onkruid verwijderen langs muren, hekken, bomen en bermen, het kan echter ook schade toebrengen aan gevoelig schors van bomen en struiken, en palen van hekken beschadigen.
- Verminder het risico van beschadiging aan planten door de draad tot 10-12 cm korter te maken en het motortoerental te verlagen.

- Poizkušajte delati v ritmu. Stojte trdno, tako da imate stopala narazen. Ko z napravo opravite povratni gib, se premaknite naprej in spet trdno stopite.
- Podporna skodelica naj bo rahlo naslonjena na tla. Njen namen je preprečiti, da bi rezilo udarilo ob tla.
- Upoštevajte ta navodila in zmanjšajte možnost, da bi se trava navila okoli rezila:
  1. Vedno delajte s polnim plinom.
  2. Med povratnim gibom se ne dotikajte predhodno pokošene trave.
- Preden začnete pobirati pokošeno travo, zaustavite motor, odprite jermen in odložite napravo na tla.

## Košnja trave z glavo motorne kose

**⚠ POZOR:** Ne kosite z nitko, ki je daljša od predvidene. Če je ščitnik pravilno montiran, bo vgrajeno rezilo samodejno prilagodilo dolžino nitke. Predolga nitka lahko preobremeni motor in povzroči poškodbe mehanizma sklopke in bližnjih delov.

## Košnja

- Držite glavo motorne kose pod kotom malo nad tlemi. Delo opravi zunanji konec nitke. Nitka naj dela s svojim tempom. Nikoli ne potiskajte nitke v območje, ki ga želite pokositi (Slika 33).
- Nitka zlahka pokosi travo ob zidovih, ograjah, drevesih in robovih, vendar lahko tudi poškoduje občutljivo lubje na drevesih in grmih in poškoduje ograjo.
- Zmanjšajte nevarnost poškodb rastlin, tako da skrajšate nitko na 10-12 cm in zmanjšate hitrost motorja.

- Sträva efter att arbeta rytmiskt. Stå stadigt med fötterna isär. Flytta framåt efter returrörelsen och ställ dig stadigt igen.
- Låt stödkoppen ligga an lätt mot marken. Den är till för att skydda klingan från markansättning.
- Minska risken för att materialet ska lindas runt klingan genom att följa dessa regler:
  1. Arbeta alltid med full gas.
  2. Undvik det just skurna materialet under returrörelsen.
- Stanna motorn, lossa selen och placera maskinen på marken innan du samlar ihop det skurna materialet.

## Grästrimning med trimmerhuvud

**⚠ FÖRSIKTGHET:** Arbeta inte med trimmerlinan längre än den avsedda diametern. Med rätt monterat skydd justerar den inbyggda röjaren linan till rätt längd. För långa linor kan överbelasta motorn vilket leder till skador på kopplingen och närliggande delar.

## Trimning

- Håll trimmerhuvudet strax ovanför marken och luta det i vinkel. Det är linans ände som utför arbetet. Låt linan arbeta i sin egen takt. Pressa aldrig in linan i det amterial som ska tas bort (Bild 33).
- Linan avlägsnar lätt gräs och ogräs vid väggar, staket, träd och rabatter, men den kan också skada ömtålig bark på träd och buskar samt skada staketstolpar.
- Minska risken för skador på växtligheten genom att korta linan till 10-12 cm och minska motorvarvtalet.

--	--	--	--

Hrvatski		
<b>KORIŠTENJE</b>		
<ul style="list-style-type: none"> <li>• Nastojte raditi ritmički. Stanite u stabilan položaj razdvojenih nogu. Nakon povratnog zahvata pomaknite se prema naprijed i ponovno stanite u stabilan položaj.</li> <li>• Pustite da se potporna čašica donekle osloni na zemlju. Time se nož zaštićuje od udaranja u zemlju.</li> <li>• Smanjit ćete opasnost od zavijanja materijala oko noža ako slijedite upute koje slijede:             <ol style="list-style-type: none"> <li>1. Obavezno radite u punoj brzini.</li> <li>2. Pri povratnom zahvatu izbjegavajte prethodno odrezan materijal.</li> </ol> </li> <li>• Zaustavite motor, otkopčajte pojas i položite stroj na zemlju prije nego što počnete skupljati odrezani materijal.</li> </ul> <p><b>Obrezivanje trave glavom trimera</b></p> <p> <b>OPREZ: Nemojte raditi s niti za košenje dužom od one određene za dotični promjer. Ako je štitnik ispravno montiran, ugrađeno sječivo će automatski podesiti nit na pogodnu dužinu. Pretjerano duge niti mogu preopteretiti motor, posljedica čega je oštećenje mehanizma spojke i susjednih dijelova.</b></p> <p><b>Obrezivanje</b></p> <ul style="list-style-type: none"> <li>• Držite glavu trimera pod kutom, malo iznad tla. Kraj žice obavlja posao. Pustite da žica radi vlastitim korakom. Nemojte nikad pritiskati žicu u područje koje treba obrezati (sl. 33).</li> <li>• Žica će lako odstraniti travu i korijenje blizu zidova, ograda, stabala i lijeha, ali isto tako može oštetiti osjetljivu koru stabala i grmova, kao i stupove ograde.</li> <li>• Smanjite opasnost od oštećivanja biljaka tako što ćete skratiti žicu na 10-12 cm i smanjiti brzinu motora.</li> </ul>		

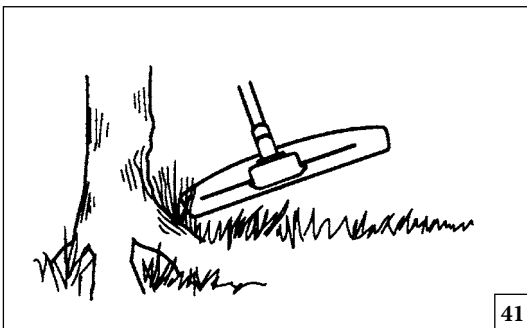

41

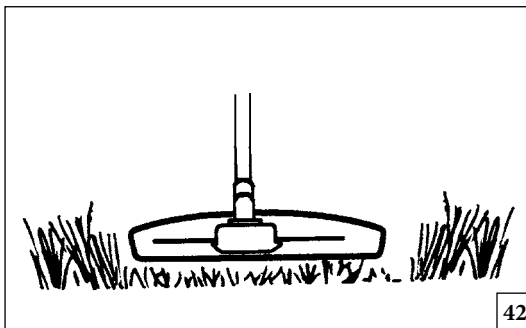

42

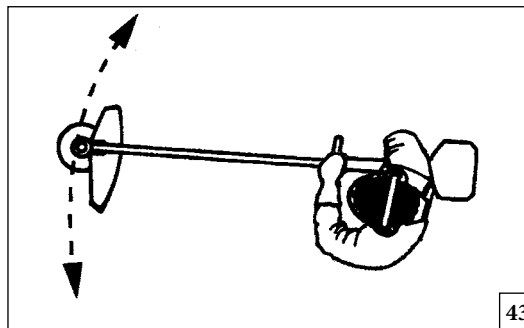

43

Nederlands

Slovenščina

Svenska

## GEBRUIK

## UPORABA

## ANVÄNDNING

**Opruimen**

- De opruimtechniek verwijdert alle ongewenste vegetatie. Houd de maaikop vlak boven de grond op zijn kant. Laat het eind van de draad de grond rond bomen, palen, beelden en dergelijke raken (Fig. 41).

**⚠ VOORZICHTIG:** Deze techniek versnelt de slijtage van de draad.

- De draad slijt sneller en moet vaker verlengd worden als u tegen stenen, bakstenen, beton, metalen hekken, enz., werkt, dan wanneer de draad in contact komt met bomen en houten hekken.
- Bij het maaien en opruimen dient u met minder ver geopend gas te werken zodat de draad langer meegaat en slijtage van de maaikop verminderd wordt.

**Maaien**

- De trimmer is ideaal om gras te maaien dat moeilijk bereikbaar is met een gewone grasmaaier. Houd het koord tijdens het maaien parallel met de grond. Duw de maaikop niet tegen de grond want dit kan het gazon vernielen en het gereedschap beschadigen. (Fig. 42).
- Laat de maaikop niet steeds in contact komen met de grond tijdens het normale maaien. Dergelijk continu contact kan schade en slijtage toebrengen aan de maaikop.

**Vegen**

- Het ventilatie-effect van de draaiende draad kan gebruikt worden om snel en makkelijk rommel op te ruimen. Houd de draad parallel aan en boven het gebied dat geveegd moet worden en beweeg het gereedschap heen en weer (Fig. 43).
- Bij het maaien en vegen dient u met volledig geopend gas te werken om de beste resultaten te behalen.

**⚠ WAARSCHUWING:** Maai nooit wanneer er slecht zicht is of bij erg hoge of lage temperaturen of wanneer het vriest.

**Čiščenje**

- Tehnika čiščenja odstrani vse neželeno rastlinje. Držite glavo motorne kose malo nad tlemi in jo nagibajte. Konec nitke naj zadeva ob tla ob drevesih, drogovih, kipih in podobnem (Slika 41).

**⚠ POZOR:** Pri takem načinu dela se nitka hitreje obrablja.

- Nitka se obrablja hitreje in jo morate tudi bolj pogosto podaljševati, če zadeva ob skale, opeko, beton, kovinske ograje, itd., kot če pride v stik samo z drevesi in lesenimi ograjami.
- Ko kosite in čistite travo, ne delajte s polnim plinom, da bo nitka trajala dlje in da zmanjšate obrabo glave motorne kose.

**Košnja**

- Motorna kosa je idealna za košnjo trave, ki bi jo težko dosegli z običajno kosilnico. Ko kosite, držite nitko vzporedno s tlemi. Glave motorne kose ne pritiskajte ob tla, saj boste tako uničili zelenico in poškodovali napravo (Slika 42).
- Pazite, da se med običajno košnjo glava motorne kose ne dotika neprestano tal. Tako neprestano dotikanje lahko povzroči poškodbe in obrabo glave motorne kose.

**Pometanje**

- Tok zraka, ki ga povzroča vrteča se nitka lahko uporabite za hitro in preprosto pometanje. Držite nitko vzporedno in nad območjem, ki ga želite pomesti in premikajte napravo sem ter tja (Slika 43).
- Za najboljše rezultate pri košnji in pometanju delajte s polnim plinom.

**⚠ OPOZORILO:** Ne kosite, če je vidljivost slaba, pri zelo visokih ali zelo nizkih temperaturah ali če zmrzuje.

**Renskrapning**

- Skrapningstekniken avlägsnar all oönskad vegetation. Håll trimmerhuvudet strax ovanför marken och luta det. Låt linans ände slå mot marken runt träd, stolpar, statyer och liknande (Bild 41).

**⚠ FÖRSIKTIGHET:** Denna teknik ökar slitaget på linan.

- Linan slits fortare och måste matas fram oftare vid arbete mot stenar, tegel, betong, metallstaket, osv. än vid kontakt med träd och trästaket.
- Vid trimning och skrapning ska du använda mindre än full gas för att linan ska hålla längre och trimmerhuvudet ska slitas mindre.

**Klippning**

- Trimmern är idealisk för klippning på platser som är svåra att komma åt med en vanlig gräsklippare. Håll linan parallell mot marken vid klippning. Undvik att trycka ned trimmerhuvudet mot marken eftersom det kan förstöra gräsmattan och skada redskapet (Bild 42).
- Undvik att låta trimmerhuvudet ha ständig kontakt med marken under normal klippning. En sådan ständig kontakt kan vålla skador och slitage på trimmerhuvudet.



**Sopning**

- Den roterande linans fläktverkan kan användas för snabb och enkel rengöring. Håll linan parallellt med och över de ytor som ska sopas och för redskapet fram och tillbaka (Bild 43).
- Vid klippning och sopning ska du använda full gas för att få ett bra resultat.

**⚠ VARNING:** Klipp aldrig när sikten är sålig, i mycket höga eller låga temperaturer eller i kyligt väder.



--	--	--	--

Hrvatski		
KORIŠTENJE		
<p><b>Raskrčivanje</b></p> <ul style="list-style-type: none"> <li>• Tehnikom raskrčivanja se uklanja sva neželjena vegetacija. Držite glavu trimera malo iznad tla i nagnite je. Pustite da kraj žice pogađa zemlju oko stabala, stupova, kipova i slično (sl. 41).</li> </ul> <p> <b>OPREZ: Ovom se tehnikom povećava trošenje žice.</b></p> <ul style="list-style-type: none"> <li>• Žica se brže troši i treba je češće izvlačiti kad se radi oko kamenja, cigle, betona, metalnih ograda, itd., nego što je to potrebno kad dolazi u dodir sa stablima i drvenim ogradama.</li> <li>• Prilikom obrezivanja i raskrčivanja nemojte koristiti punu brzinu kako bi žica duže trajala i da bi ste smanjili trošenje glave trimera.</li> </ul> <p><b>Rezanje</b></p> <ul style="list-style-type: none"> <li>• Trimer je savršen za rezanje trave koja je teško dostupna običnom kosilicom za travu. Prilikom rezanja držite žicu paralelno s tlom. Izbjegavajte pritiskanje glave trimera na zemlju, pošto ćete tako pokvariti tratinu i oštetiti alat (sl. 42).</li> <li>• Tijekom uobičajenog rezanja pazite da glava trimera ne dolazi stalno u dodir s tlom. Stalan dodir ove vrste može prouzročiti oštećenje i trošenje glave trimera.</li> </ul> <p><b>“Pometanje”</b></p> <ul style="list-style-type: none"> <li>• Učinak mahalice kojeg postiže okretanje žice možete koristiti u svrhu brzog i lakog čišćenja. Držite žicu paralelno s i iznad područja koje treba “pomesti” pa pomičite alat amo-tamo (sl. 43).</li> <li>• Najbolje rezultate rezanja i pometanja postići ćete ako radite punom brzinom.</li> </ul> <p> <b>PAŽNJA: nemojte nikad rezati pri slaboj vidljivosti, odnosno na vrlo visokim ili niskim temperaturama, kao ni na poledici.</b></p>		

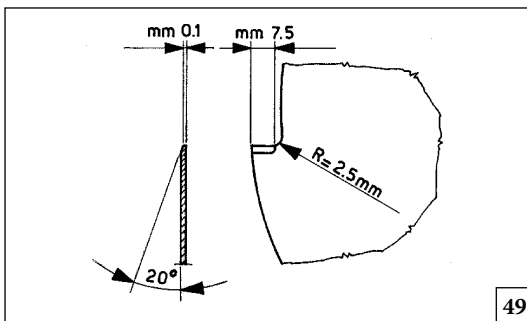

49

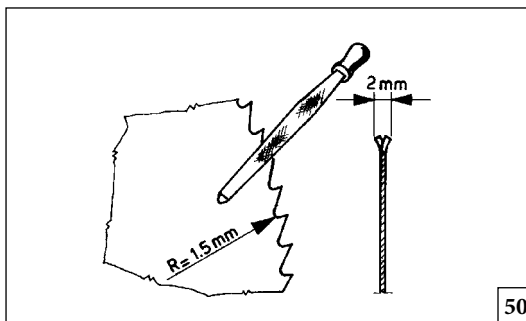

50

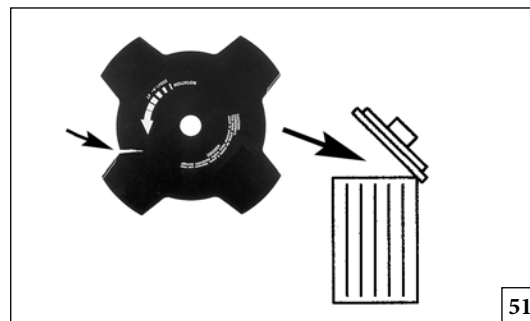

51

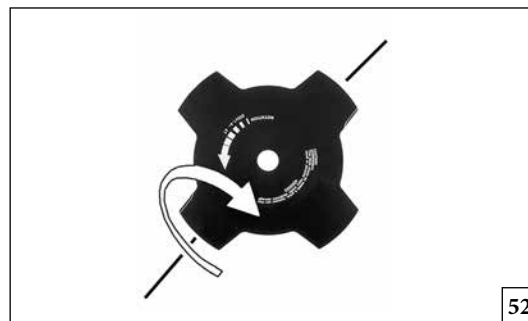

52

Nederlands

Slovenščina

Svenska

**ONDERHOUD**

**VZDRŽEVANJE**

**UNDERHÅLL**

**SLIJPEN VAN MAAIMESSEN (2-3-4 TANDEN)**

1. De maaimessen kunnen worden omgekeerd: wanneer een kant niet scherp meer is, kan het mes worden omgekeerd om de andere kant te gebruiken (Fig. 52).
2. De maaimessen worden geslepen met een platte vijl met enkelvoudige snede (Fig. 53).
3. Om de uitbalancering te handhaven moeten alle snijkanten gelijkmatig worden gevijld.
4. Als de messen niet goed geslepen zijn, kunnen ze abnormale trillingen veroorzaken in de machine, waardoor de messen zelf kapot zouden kunnen gaan.

**SLIJPEN VAN DE SCHIJF (8 TANDEN)**

Controleer altijd de algehele conditie van het maaiblad. Een juiste scherpte van het blad geeft maximale maaiprestaties van de bosmaaier. Om het blad te slijpen dient men een vijl of slijpsteen te gebruiken. Het blad dient met beleid te worden geslepen waarbij u de hoeken en rondingen aanhoudt zoals is aangegeven in Fig. 49-50.

**⚠ LET OP!** – Verkeerd snijgereedschap of een verkeerd geslepen mes verhogen het gevaar voor een terugslag. Controleer de maaimessen op beschadigingen of barsten; als ze beschadigd zijn, moeten ze worden vervangen (Fig. 51).

**⚠ WAARSCHUWING:** Repareer beschadigde snijwerktuigen nooit door ze te lassen, recht te buigen of de vorm ervan te veranderen. Hierdoor kunnen delen van het snijwerktuig losraken en dit kan ernstig of dodelijk letsel veroorzaken.

**BRUŠENJE REZIL MOTORNE KOSE (2-3-4 ZOBJE)**

1. Rezila motorne kose lahko obračate: ko prva stran ni več ostra, lahko rezilo obrnete in uporabite še njegovo drugo stran (slika 52).
2. Rezila motorne kose brusite s ploščato enojno pilo (slika 53).
3. Za ohranjanje ravnotežja rezila enakomerno brusite vse rezalne robove.
4. Če rezilo ni pravilno nabrušeno, lahko pride do neobičajnih vibracij naprave in končno do razpada rezila.

**BRUŠENJE REZIL (8 ZOBJE)**

Vedno najprej preglejte splošno stanje rezila. Pravilno brušenje omogoča optimalno delovanje motorne kose. Za brušenje zob uporabite pilo ali brusni kamen. Brusite z blagimi potegi, upoštevajte kote in dimenzije, prikazane na slikah 49-50.

**⚠ OPOZORILO!** - Napačna vrsta rezila ali nepravilno brušeno rezilo povečuje tveganje povratnega udarca. Preglejte rezilo motorne kose. Če je obrabljeno, ima razpoke ali je drugače poškodovano, ga zamenjate (slika 51).

**⚠ OPOZORILO:** Poškodovanih nastavkov za rezanje nikoli ne popravljajte z varjenjem, ravnanjem ali spreminjanjem oblike. To lahko povzroči, da se deli rezila odlomijo in povzročijo resne ali celo smrtne poškodbe.

**SLIPNING AV GRÄSKLINGOR (2-3-4 TÄNDER)**

1. Det går att vända på gräsklingorna. När den ena sidan blir slö kan klingan sålunda vändas och användas på den skarpa sidan (Fig. 52)
2. Gräsklingorna skall slipas med en enkelgradig flatfil (Fig. 53).
3. Slipa alla skärvinklar lika mycket för att få god balans.
4. Om skärbladen inte slipas på korrekt sätt kan maskinen börja vibrera onormalt mycket, vilket kan medföra att skärbladen går sönder.

**SLIPNING AV SKIVA MED (8 TÄNDER)**

Kontrollera alltid det allmänna skicket på skivan. Trimmern presterar maximalt när skivan är korrekt slipad.

Använd en fil eller en slipsten för att fila tänderna. Fila lätt, med små rörelser och observera vinklarna och dimensionerna i Fig. 49-50.

**⚠ VARNING!** Fel skärverktyg eller ett felslipat skärblad ökar riskerna för bakslag. Kontrollera gräsklingorna så att du genast upptäcker skador och fel. Byt gräsklingorna om de är skadade (Fig. 51).

**⚠ VARNING:** Reparera aldrig skadad skärutrustning genom svetsning, riktning eller formändring. Det kan leda till att delar av skärutrustningen lossnar och vålla allvarliga eller dödshotande skador.



53

Hrvatski

## ODRŽAVANJE

### OŠTRENJE SJEČIVA ZA ŠIŠANJE TRAVE (dvo/tro/četverokrakih)

1. Sječiva za šišanje trave možete preokrenuti: kad jedna strana više nije oštra, preokrenite sječivo da bi ste ga iskoristili i s druge strane (sl. 52).
2. Sječiva za šišanje trave oštrite ravnom turpijom jednostavnog reza (sl. 53).
3. Radi održavanja uravnoteženosti, ujednačano turpijajte sve oštrice.
4. Ako sječiva nisu pravilno naoštrena, mogu prenositi neodgovarajuće vibracije na stroj, s posljedicom lomljenja samih sječiva.

### OŠTRENJE NOŽA S (osemkrakih)

Obavezno provjerite opće stanje noža. Pravilno oštrenje noža omogućuje maksimalnu djelotvornost trimera. Da bi ste naoštrili zupce koristite turpiju odnosno brus: vršite kratke pokrete, poštujući kutove i dimenzije navedene na sl. 49-50.

**⚠ PAŽNJA** – Pogrešan alat za oštrenje ili neispravno naoštreno sječivo povećavaju opasnost od povratnog udarca. Provjerite sječiva za šišanje trave radi uočavanja štete ili napuklina; ako su oštećena zamijenite ih (sl. 51).

**⚠ PAŽNJA:** Oštećenu rezu opremu nemojte nikad popravljati varenjem, ispravljanjem ili mijenjanjem oblika. To može prouzročiti rastavljanje dijelova alata za rezanje i imati za posljedicu teške ili smrtonosne povrede.

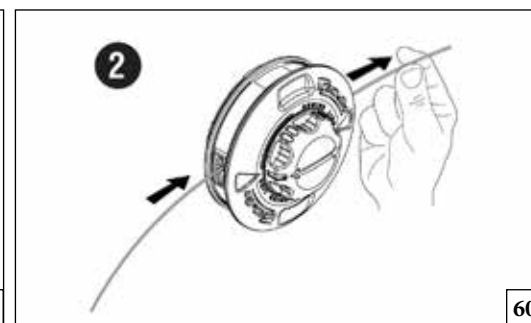
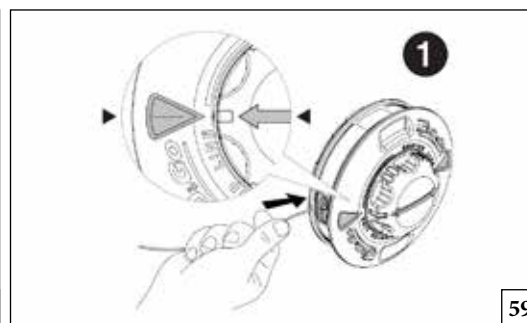
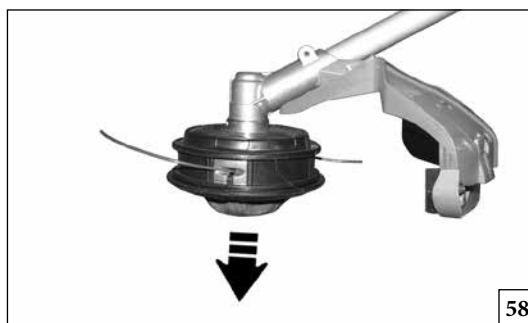
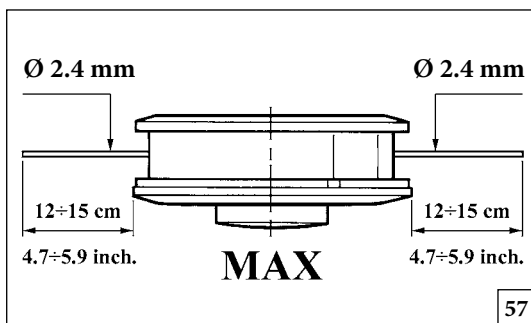

Nederlands	Slovenščina	Svenska
<p align="center"><b>ONDERHOUD</b></p>	<p align="center"><b>VZDRŽEVANJE</b></p>	<p align="center"><b>UNDERHÅLL</b></p>
<p><b>NYLON DRAADKOP</b> Gebruik alleen draad met dezelfde diameter om overbelasting van de machine te voorkomen (Fig. 57). <b>Fig. 58</b> Om het nylonsnoer te verlengen het uiteinde op de grond slaan, terwijl men werkt. <b>N.B.:</b> Het uiteinde niet op cement of plaveisel slaan: dat kan gevaarlijk zijn.</p> <p><b>Vervanging van de nylondraad van de LOAD&amp;GO draadkop (Ø 130 mm):</b> snijd 8.5 m nylondraad Ø 2.4 mm.</p> <ol style="list-style-type: none"> <li>Lijn de pijlen uit en steek de draad in de draadkop (Fig. 59) totdat hij aan de andere kant naar buiten komt (Fig. 60).</li> <li>Verdeel de draad in twee gelijke delen (Fig. 61) en wind de draadkop op door aan de knop te draaien (Fig. 62).</li> </ol> <p><b>⚠ LET OP! – Draag altijd veiligheidshand-schoenen tijdens het plegen van onderhoud. Verricht nooit onderhoud bij warme motor.</b></p> <p><b>TANDWIELHUIS</b> Na elke 30 werkuren, de schroef (C, Fig. 63) verwijderen en de hoeveelheid vet controleren. Gebruik niet meer dan 10 gram. Gebruik een hoge kwaliteit molybdeen disulfide vet.</p> <p>Geen brandstof (mengsel) gebruiken voor het schoonmaken.</p> <p><b>KOPPELVERBINDING HULPSTUKKEN</b> Om een constante en normale werking van de machine te garanderen moet het hulpstuk (D, Fig. 64) elke 30 bedrijfsuren worden gedemonteerd en moeten de transmissies in de verbinding (E, Fig. 64) en de transmissies bij het uiteinde van het hulpstuk (D, Fig. 64) worden gesmeerd. Gebruik molybdeenbisulfidevet. Controleer telkens wanneer het hulpstuk wordt gewisseld de smering van de verbinding.</p>	<p><b>GLAVA Z NAJLONSKO NITKO</b> Vedno uporabljajte samo vrvice originalne debeline. Tako se izognete preobremenjevanju motorja (slika 57). <b>Slika 58</b> Ko želite podaljšati nitko, med delom rahlo potrkajte z glavo po tleh. <b>OPOMBA:</b> Nikoli ne udarjajte z najlonsko glavo ob trde površine (beton, kamen). To je lahko nevarno.</p> <p><b>Zamenjava najlonske niti v glavi LOAD&amp;GO (Ø 130 mm):</b> odrežite 8,5 m najlonske niti premera Ø 2,4 mm.</p> <ol style="list-style-type: none"> <li>Poravnajte puščici in vstavite nit v glavo (slika 59) tako, da pogleda ven na nasprotni strani (slika 60).</li> <li>Potegnite nit tako daleč, da sta oba konca enako dolga (slika 61) in jo nato navijte z obračanjem glave s pomočjo vrtljivega gumba (slika 62).</li> </ol> <p><b>⚠ OPOZORILO! – Med vzdrževalnimi posegi vedno nosite rokavice. Vzdrževalnih posegov ne izvajajte na vročem motorju.</b></p> <p><b>OHIŠJE PRENOSA</b> Na vsakih 30 delovnih ur odvijte vijak (C, slika 63) na ohišju prenosa in preglejte količino masti. Ne nanesite več kot 10 gramov. Uporabljajte kakovostno molibden bisulfidno mast.</p> <p>Goriva nikoli ne uporabljajte za čiščenje.</p> <p><b>SPOJKA ZA PRIKLJUČKE</b> Za zagotovitev neprekinjenega in pravilnega delovanja stroja morate na vsakih 30 ur dela demontirati priključek (D, sl. 64), namazati prenosno gred v notranjosti spojke (E, sl. 64) in prenosno gred na koncu priključka (D, sl. 64). Uporabljajte kakovostno mast z molibdenovim disulfidom. Pri vsaki menjavi priključka preglejte, ali je spojka namazana.</p>	<p><b>TRIMMERHUVUD FÖR NYLONTRÅD</b> Använd alltid tråd med samma diameter som originaltråden så att motorn inte överbelastas (Fig. 57). <b>Fig. 58</b> Stöt trimmerhuvudet lätt mot marken under arbetet för att få ut mer nylontråd. <b>OBSERVERA!</b> Stöt inte trimmerhuvudet mot hårda ytor som cement eller stenar. Det kan vara farligt.</p> <p><b>Byte av nylontråd i trimmerhuvud LOAD&amp;GO (Ø 130 mm):</b> skär till 8,5 m nylontråd Ø 2,4 mm.</p> <ol style="list-style-type: none"> <li>Se till att pilarna är mitt för varandra. Skjut in tråden i trimmerhuvudet (Fig.59) och fortsätt tills det kommer ut tråd på motsatt sida (Fig.60).</li> <li>Dela tråden i två lika långa delar (Fig.61) och ladda sedan trimmerhuvudet genom att vrida på ratten (Fig.62).</li> </ol> <p><b>⚠ VARNING! Bär alltid skyddshandskar i samband med underhåll. Gör inget underhåll när motorn är varm.</b></p> <p><b>KUGGVÄXELHUS</b> Skruva loss skruven (C, Fig. 63) på kuggväxelhuset var 30:e arbetstimme och kontrollera fettnivån. Använd inte mer än 10 gram. Använd molybdendisulfidfett av god kvalitet.</p> <p>Använd inte bränsle (blandning) för rengöring.</p> <p><b>KOPPLINGSFOG FÖR TILLBEHÖR</b> För att garantera konstant och regelbunden maskinfunktion måste man demontera tillbehöret var 30:e arbetstimme (D, Fig. 64), smörja riggröret inuti kopplingsfogen (E, Fig. 64) och riggröret vid änden av tillbehöret (D, Fig. 64). Använd molybdendisulfidfett av god kvalitet. Vid varje byte av tillbehör, kontrollera smörjningen av kopplingsfogen.</p>

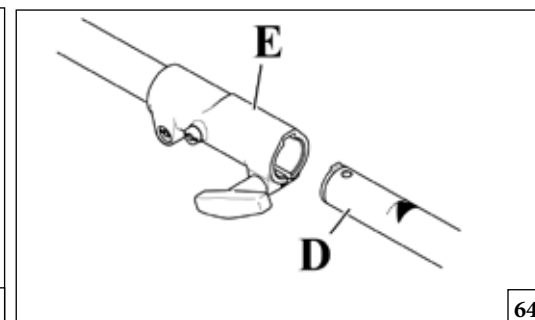
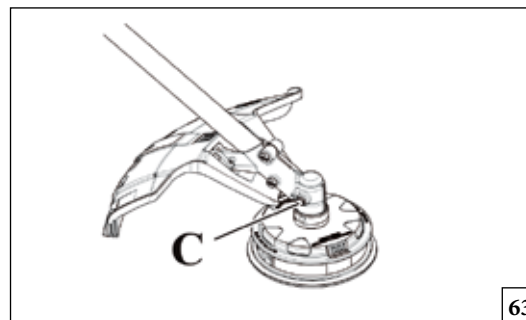
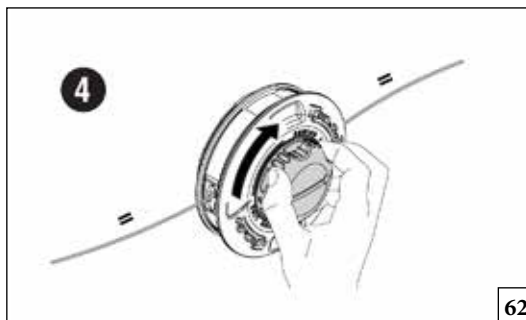
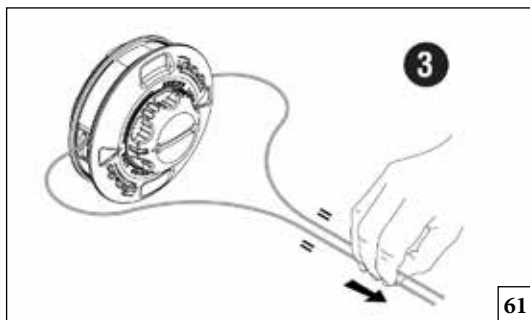

Hrvatski		
ODRŽAVANJE		
<p><b>GLAVA S NAJLONSKIM NITIMA</b> Koristite uvijek nit istog promjera kao što je ona originalna, da ne bi ste preopteretili motor (sl. 57). <b>Sl. 58</b> - Da bi ste produžili najlonsku nit, lagano udarite glavom trimera po tlu dok radite. <b>NAPOMENA:</b> Nemojte udarati glavom trimera po cementu ili kamenom tlu: može biti opasno.</p> <p><b>Zamjena najlonske niti u glavi "LOAD&amp;GO"</b> (Ø 130 mm): odrežite 8.5 m najlonske niti Ø 2.4 mm.</p> <ol style="list-style-type: none"> <li>1. Poravnajte strelice i uvucite nit u glavu (sl. 59) sve dok ne izađe na suprotnoj strani (sl. 60).</li> <li>2. Podijelite nit na dva jednaka dijela (sl. 61) pa je omotajte na glavu okrećući gljivicu (sl. 62).</li> </ol> <p><b>⚠ PAŽNJA!</b> - Prilikom radova na održavanju obavezno stavite zaštitne rukavice. Nemojte pristupati radovima na održavanju ako je motor još uvijek vruć.</p> <p><b>STOŽASTI ZUPČANIK</b> Svakih 30 sati rada skinite vijak (C, sl. 63) na stožastom zupčaniku i provjerite razinu maziva. Nemojte koristiti više od 10 g. Koristite kvalitetno mazivo na bazi molibdenovog bisulfata.</p> <p>Nemojte upotrebljavati gorivo (mješavinu) za čišćenje pile.</p> <p><b>ZGLOB ZA SPAJANJE PRIKLJUČAKA</b> Kako bi se jamčio stalan i pravilan rad stroja, svakih 30 sati rada treba demontirati priključak (D, sl. 64), podmazati pogonsku osovinu u unutrašnjosti zgloba (E, sl. 64) i pogonsku osovinu na krajnjem dijelu priključka (D, sl. 64). Koristite kvalitetnu mast na bazi molibdenovog bisulfata. Prilikom svake promjene priključka provjerite podmazanost zgloba.</p>		

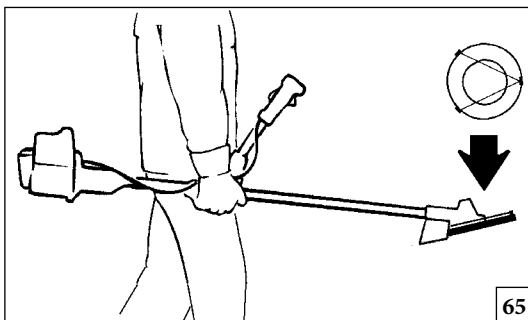

65

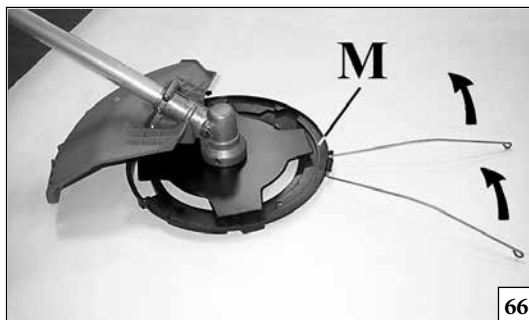

66

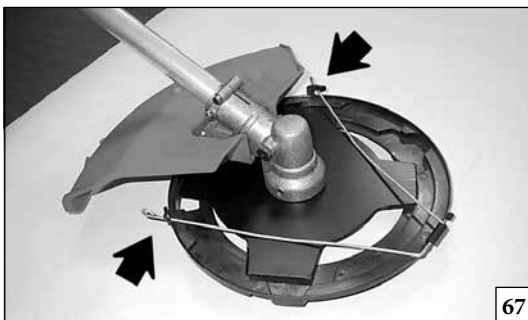

67

Nederlands

Slovenščina

Svenska

## ONDERHOUD - TRANSPORT

## VZDRŽEVANJE - PREVOZ

## UNDERHÅLL - TRANSPORT

**BUITENGEWOON ONDERHOUD**

Om de twee jaar, of bij intensief gebruik aan het einde van elk seizoen, moet een algemene controle op het apparaat worden uitgevoerd door een gespecialiseerd technicus van het assistentienetwerk.

**⚠ LET OP:** Alle niet in deze handleiding beschreven onderhoudshandelingen moeten door een geautoriseerde werkplaats uitgevoerd worden. Om een constant en regelmatig functioneren van de grasmaaier te garanderen, denk eraan, dat eventuele vervanging van onderdelen alleen moet gebeuren met **ORIGINELE RESERVE-ONDERDELEN**.

**⚠** Eventuele niet-geautoriseerde wijzigingen en/of niet-originele wisselstukken kunnen tot ernstig letsel leiden en zelfs tot de dood van de operator of anderen.

**TRANSPORT**

Als u de bosmaaier vervoert, dan moet de motor zijn uitgeschakeld en het blad zijn bedekt met de maaibladbeveiliging (Fig. 65).

**⚠ LET OP:** Monteer bij transport of opslag de beschermkap (M) p.n. 4196086 van de maaischijf op de bosmaaier zoals op de Fig. 66-67 is weergegeven.

**IZREDNI VZDRŽEVALNI POSEGI**

Na koncu sezone ob intenzivni rabi ali vsaki dve leti ob običajni uporabi, je priporočljiva splošna kontrola, ki naj bo izvedena ob prisotnosti specializiranega strokovnjaka servisne mreže.

**⚠ POZOR:** Vse vzdrževalne posege, ki niso opisani v tem priročniku, sme izvajati samo pooblaščen servisni center. Zapomnite si, da lahko zagotovite enakomerno in redno delovanje motorne kose samo z zamenjavo obrabljenih delov z **ORIGINALNIMI NADOMESTNIMI DELI**.

**⚠** Kakršnakoli nepooblaščen predelava in/ali uporaba neoriginalnih nadomestnih delov ima lahko za posledico hude telesne poškodbe ali smrt uporabnika ali drugih oseb.

**PREVOZ**

Motorno koso prenašajte z zaustavljenim motorjem in nataknenim ščitnikom rezila (slika 65).

**⚠ POZOR:** Pred prevozom ali shranjevanjem motorne kose namestite zaščito diska (M), št.art. 4196086 (slika 66-67).

**EXTRA UNDERHÅLL**

Låt en specialiserad fackman från en auktoriserad serviceverkstad göra en allmän kontroll av utrustningen varje år vid säsongens slut vid intensiv användning och vartannat år vid normal användning.

**⚠ WARNING:** Allt underhållsarbete som inte beskrivs i denna manual måste göras av en auktoriserad serviceverkstad. Alla delar av trimmern som skall bytas måste bytas mot **ORIGINAL RESERVDELAR** för att garantera att trimmerns funktion blir korrekt och konstant.

**⚠** Eventuella ej auktoriserade modifieringar och/eller användning av ej originalreservdelar kan orsaka operatören eller tredje part allvarliga eller dödliga skador.

**TRANSPORT**

Ha motorn avstängd och skivskyddet monterat när trimmern transporteras (Fig. 65).

**⚠ WARNING:** Montera skivans skydd (M), kod 4196086, enligt illustrationen i Fig. 66-67 när trimmern skall transporteras eller ställas undan för förvaring.

--	--	--	--

Hrvatski		
<b>ODRŽAVANJE - PRIJEVOZ</b>		
<p><b>IZVANREDNO ODRŽAVANJE</b> Preporučuje se - na kraju sezone kod intenzivne uporabe, a svake dvije godine kod uobičajenog korištenja - dati uređaj na opću provjeru specijaliziranom tehničaru naše servisne mreže.</p> <p><b>⚠ PAŽNJA: sve radove na održavanju koji nisu navedeni u ovim uputstvima treba obaviti ovlaštena radionica.</b> Imajte u vidu da se stalan i pravilan rad trimera jamči jedino ako dopunske dijelove zamijenite isključivo <b>ORIGINALNIM DOPUNSKIM DIJELOVIMA.</b></p> <p><b>⚠ Eventualne neodobrene izmjene i/ili uporaba neoriginalnih rezervnih dijelova mogu prouzročiti teške tjelesne ili smrtne ozljede rukovatelja odnosno drugih osoba.</b></p> <p><b>PRIJEVOZ</b> Kad prenosite trimera, motor mora biti ugašen, a štitnik noža montiran (sl. 65).</p> <p><b>⚠ PAŽNJA: kod prijevoza ili uskladištavanja trimera montirajte štitnik noža (M), šif. 4196086, kako je prikazano na sl. 66-67.</b></p>		

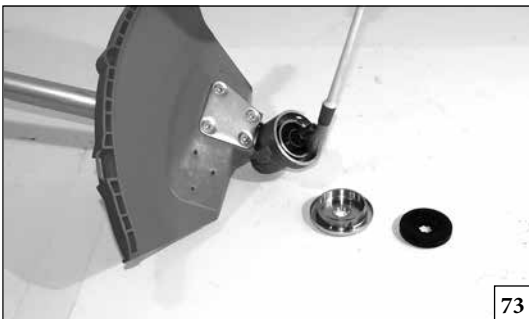

73

Nederlands	Slovenščina	Svenska
<p style="text-align: center;"><b>OPSLAG</b></p>	<p style="text-align: center;"><b>SKLADIŠČENJE</b></p>	<p style="text-align: center;"><b>FÖRVARING</b></p>
<p>Wanneer het apparaat lange tijd niet gebruikt zal worden:</p> <ul style="list-style-type: none"> <li>- Volg alle onderhoudswerkzaamheden op zoals hiervoor vermeld bij Onderhoud.</li> <li>- Maak de bosmaaier geheel schoon en vet alle metalen delen in met een dunne olie.</li> <li>- Verwijder het maaiblad en maak het schoon. Vet het licht in om roesten te voorkomen.</li> <li>- Verwijder de bladmontageringen, maak het tandwielhuis schoon en vet deze licht in (Fig. 73).</li> <li>- Bewaar de machine op een droge plaats, zo mogelijk niet rechtstreeks in contact met de grond, uit de buurt van warmtebronnen en buiten het bereik van kinderen.</li> </ul> <p><b>SLOOP EN VERWERKING ALS AFVAL</b></p> <p>Een groot deel van de materialen die werden gebruikt voor de bouw van het toestel, zijn recycleerbaar; alle metalen (staal, aluminium, messing) kunnen worden afgeleverd bij een normaal verschrotingsbedrijf. Voor informatie dient u zich te richten tot de normale afvalophaaldienst in uw gebied. Bij de verwerking van het afval dat ontstaat door sloop van de machine moet rekening gehouden worden met het milieu, en moet worden voorkomen dat de grond, lucht en het water kunnen worden verontreinigd.</p> <p><b>In ieder geval moeten de geldende plaatselijke wetsvoorschriften op dit gebied in acht worden genomen.</b></p>	<p>Če stroja dlje časa ne nameravate uporabljati:</p> <ul style="list-style-type: none"> <li>- Upoštevajte vsa gornja navodila za vzdrževanje.</li> <li>- Motorno koso dobro očistite in podmažite kovinske dela.</li> <li>- Rezilo odmontirajte, očistite in podmažite, da ne bo zarjavelo.</li> <li>- Odstranite prirobnici rezila, očistite, posušite in podmažite zobniški prenos (slika 73).</li> <li>- Stroj hranite v suhem prostoru, po možnosti tako, da nima neposrednega stika s tlemi, stran od virov toplote in tako, da otroci nimajo dostopa do njega.</li> </ul> <p><b>RAZSTAVITEV IN ODLAGANJE</b></p> <p>Večina materialov, uporabljenih pri izdelavi stroja, je primernih za recikliranje; vse kovine (jeklo, aluminij, medenina) se lahko odpelje v običajni center za zbiranje in recikliranje odpadnega železa. Za dodatne informacije se obrnite na običajni center za zbiranje odpadkov v vašem območju. Odlaganje odpadnih delov odslužene naprave mora potekati na okolju prijazen način, brez onesnaževanja tal, zraka in vode.</p> <p><b>Vsekakor je treba upoštevati lokalne predpise, ki veljajo na tem področju.</b></p>	<p>Om maskinen inte skall användas under längre perioder:</p> <ul style="list-style-type: none"> <li>- Följ samtliga underhållsanvisningar som givits ovan.</li> <li>- Rengör trimmern ordentligt och smörj alla delar i metall.</li> <li>- Ta av skivan, rengör den och smörj den med olja för att förebygga rost.</li> <li>- Avlägsna skivans fästflansar. Rengör, torka och olja in kuggväxelhusets säte (Fig. 73).</li> <li>- Förvara maskinen på en torr plats, om möjligt utan direkt kontakt med marken och långt från värmekällor och utom räckhåll för barn.</li> </ul> <p><b>DEPONERING OCH SKROTNING</b></p> <p>Mycket av det material som används i maskinkonstruktion är återvinningsbart; Alla metaller (järn, aluminium, mässing) kan lämnas in till en återvinningsstation. Kontakta den normala sophanteringstjänsten i ditt område för information. Miljöhänsyn måste beaktas vid skrotning av maskinen så att mark, luft och vatten inte förorenas.</p> <p><b>Under alla omständigheter måste lokala lagar på området följas.</b></p>



--	--	--	--

ODRŽAVANJE			
ODRŽAVANJE			
<p>Ako uređaj nećete upotrebljavati duže vrijeme:</p> <ul style="list-style-type: none"> <li>- Slijedite sva prethodno opisana pravila održavanja.</li> <li>- Detaljno očistite trimmer i podmažite metalne dijelove.</li> <li>- Skinite nož, očistite ga i nauljite da bi ste spriječili njegovo rđanje.</li> <li>- Skinite prirubnice za kočenje noža; očistite, osušite i nauljite ležaj stožastog zupčanika (sl. 73).</li> <li>- Čuvajte stroj na suhom mjestu, po mogućnosti ne u izravnom dodiru s tlom, daleko od izvora topline i dohvata djece.</li> </ul> <p><b>RASHODOVANJE I ZBRINJAVANJE</b></p> <p>Dobar dio materijala korištenih u proizvodnji stroja može se reciklirati; sve metale (čelik, aluminij, mesing) možete predati običnom sakupljalištu za spašavanje željeza.</p> <p>Za informacije se obratite službi za sakupljanje otpada na vašem području.</p> <p>Zbrinjavanje otpada dobivenog od rashodovanja ovog uređaja treba obaviti poštujući okoliš te spriječavajući zagađivanje tla, zraka i vode.</p> <p><b>U svakom slučaju, treba poštivati lokalne zakone na snazi po tom pitanju.</b></p>			

**NL** TECHNISCHE GEGEVENS





**S** TEKNISKA DATA

**SLO** TEHNIČNI PODATKI

**BIH** **SRB** **HR** **MNE** TEHNIČKI PODACI

Maximaal toerental van de uitgangsas - Največja hitrost izhodne gredi - Den utgående axelns högsta varvtal - Maksimalna brzina osovine na izlazu	min <sup>-1</sup>	8.500
Toerental van de motor bij het maximale toerental van de uitgangsas - Hitrost motorja pri največji hitrosti izhodne gredi - Motors varvtal vid den utgående axelns högsta varvtal - Brzina motora pri maksimalnoj brzini osovine na izlazu	min <sup>-1</sup>	11.900
Maaibreedte - Širina reza - Klippbredd - Širina rezanja	cm	39
Gewicht accessoire (Gewicht van de complete machine) - Teža brez rezalnega orodja in ščitnika - Vikt utan skärverktyg och skydd - Težina bez reznog alata i štitnika	kg	1.1 (5.3) - PU 22 cc 1.1 (5.9) - PU 30 cc

**NL** TECHNISCHE GEGEVENS**S** TEKNISKA DATA**SLO** TEHNIČNI PODATKI**BIH** **SRB** **HR** **MNE** TEHNIČKI PODACI**Aanbevolen snijwerktuigen - Priporočeni nastavki za rezanje - Rekommenderad skärutrustning - Preporučena rezna oprema**

Model Modeli Modeller Modeli	Snijwerktuigen Nastavki za rezanje Skärutrustning Rezna oprema	Beschermkappen Ščitniki Skydd Štitnici	
D - BC	 <p>P.N. 63109001 P.N. 63109002 P.N. 63129001 P.N. 63129002</p>	P.N. 61370263 P.N. 61370264	
D - BC	 <p>P.N. 4095673BR</p>	P.N. 61370263 P.N. 61370264	*
D - BC	 <p>P.N. 4095681R</p>	P.N. 61370263 P.N. 61370264	*
D - BC	 <p>P.N. 4095568AR</p>	P.N. 61370263 P.N. 61370264	*
D - BC	 <p>P.N. 4095565AR</p>	P.N. 61370263 P.N. 61370264	*

**WAARSCHUWING!!!**

Het risico op ongevallen neemt toe wanneer verkeerde snijapparaten worden gebruikt! Gebruik uitsluitend de aanbevolen snijapparaten en beschermingen, en respecteer de instructies voor het slijpen.

**POZOR!!!**

Tveganje za delovno nezgodo je večje, če uporabljate napačno rezilo! Uporabljajte izključno priporočena rezila in ščitnike in upoštevajte navodila za brušenje.

**VARNING!!!**

Olycksrisken är större vid felaktiga skäransordningar! Använd enbart de rekommenderade skäransordningar-na och skydden och följ slipningsanvisningarna.

**PAŽNJA!!!**

S pogrešnom reznom opremom postoji veća opasnost od nesreće! Koristite isključivo preporučenu reznou opremu i zaštite i pridržavajte se uputa za oštrenje.

\* bescherming onderdeelnr. 61372033R niet nodig - \* zaštita š. d. 61372033R ni potrebna - \* skydd art. nr. 61372033R behövs ej - \* zaštita d. br. 61372033R nije potrebna

**NL** TECHNISCHE GEGEVENS

**SLO** TEHNIČNI PODATKI

**S** TEKNISKA DATA

**BIH SRB HR MNE** TEHNIČKI PODACI



PU 22 cc

PU 30 cc



			PU 22 cc		PU 30 cc		
Geluidsdruck - Akustični pritisk - Ljudtryck - Akustični pritisak	dB (A)	L <sub>pa</sub> av EN 11806 EN 22868	96.5	91.5	98.0	96.8	*
Onnauwkeurigheid - Toleranca - Tveksamhet - Nesigurnost	dB (A)		3.0	3.0	2.7	2.7	*
Het geluidsniveau gemeten - Izmerjen nivo akustične moči - Uppmätt ljudeffektnivå - Izmjerena razina akustične snage	dB (A)	2000/14/EC EN 22868 EN ISO 3744	110.0	106.0	109.2	107.1	
Onnauwkeurigheid - Toleranca - Tveksamhet - Nesigurnost	dB (A)		2.0	2.0	2.0	2.0	
Gegarandeerd acoustisch vermogensniveau - Zajamčeni nivo akustične moči - Garanterad ljudeffektsnivå - Razina garantirane akustične snage	dB (A)	L <sub>wa</sub> 2000/14/EC EN 22868 EN ISO 3744	112.0	108.0	111.0	109.0	
De trillingsintensiteit - Stopnja vibracij - Vibrationsnivå - Razina vibriranja	m/s <sup>2</sup>	EN 11806 EN 22867 EN 12096	9.0 (sx) 7.3 (dx)	5.4 (dx) 5.4 (sx)	8.5 (sx) 6.6 (dx)	6.4 (sx) 5.7 (dx)	*
Onnauwkeurigheid - Toleranca - Tveksamhet - Nesigurnost	m/s <sup>2</sup>	EN 12096	1.6 (sx) 3.2 (dx)	3.1 (dx) 3.1 (sx)	2.4 (sx) 2.4 (dx)	1.8 (sx) 1.8 (dx)	

- \* **NL** - Gewogen gemiddelde waarden: 1/2 minimum, 1/2 volle lading (draad) of 1/2 max. snelheid leeg (maaiblad).  
**SLO** - Ponderirane povprečne vrednosti: 1/2 pri najmanjših obr/min, 1/2 pri polni obremenitvi (glava) ali pri 1/2 v praznem teku (rezilo).  
**S** - Vägda genomsnittsvärden: 1/2 lägsta varvtal, 1/2 full belastning (trimmerhuvud) eller 1/2 tomgångshastighet (skiva).  
**BIH-SRB-HR** - Koeficijent srednjih vrijednosti: 1/2 minimalnog, 1/2 punog opterećenja (glava) ili 1/2 maksimalne brzine u praznom hodu (noš).

<b>CONFORMITEITS- VERKLARING</b>	<b>IZJAVA O SKLADNOSTI</b>	<b>EG-FÖRSÄKRAN OM ÖVERENSSTÄMMELSE</b>	<b>IZJAVA SUGLASNOSTI</b>		
<b>Nederlands</b>	<b>Slovenščina</b>	<b>Svenska</b>	<b>Hrvatski</b>		
Ondergetekende,	Spodaj podpisana odgovorna oseba podjetja	Den undertecknade,	Dolje potpisani,		
<b>EMAK spa via Fermi, 4 - 42011 Bagnolo in Piano (RE) ITALY</b>					
verklaart, onder eigen verantwoordelijkheid, dat de machine:	izjavljam na lastno odgovornost, da proizvod:	försäkrar på eget ansvar att maskinen:	objašnjava na osobnu odgovornost da stroj:		
1. Type: bosmaaier	1. Vrsta motorja: motorna kosa	1. Typ: röjare	1. Vrsta: rezač grmlja		
2. Merk: / Type:	2. Znamka: / Tip:	2. Varumärke: / Typ:	2. Marka: / Tip:		
<b>D - BC</b>					
3. serie - identificeren	3. serijska identifikacija	3. Serienummer	3. Identifikacija serije		
<b>937 XXX 0001 - 937 XXX 9999</b>					
voldoet aan de voorschriften van richtlijn	odgovarja zahtevam podanih v smernicah	överensstämmer med kraven i direktiv	je potvrđeno prema odredbi direktive		
<b>2006/42/EC - 2014/30/EU - 2000/14/EC</b>					
is conform de bepalingen van de volgende geharmoniseerde regelgeving:	v skladu je z odredbami sledećih usklajenih norm:	överensstämmer med föreskrifterna i följande harmoniserade standarder:	primjeren je odredbama sadržanim u slijedećim uskladenim propisima:		
<b>EN ISO 11806 -1 - EN 55012</b>					

CONFORMITEITS- VERKLARING	IZJAVA O SKLADNOSTI	EG-FÖRSÄKRAN OM ÖVERENSSTÄMMELSE	IZJAVA SUGLASNOSTI		
Nederlands	Slovenščina	Svenska	Hrvatski		
Procedure om de gelijkvormigheid te evalueren werden nageleegd.	Spodaj podpisana odgovorna oseba podjetja	Den undertecknade,	Dolje potpisani,		
<b>Annex V - 2000/14/EC</b>					
Het geluidsniveau werd gemeten.	izjavljam na lastno odgovornost, da proizvod:	försäkrar på eget ansvar att maskinen:	objašnjava na osobnu odgovornost da stroj:		
<b>110.0 dB (A) (PU 22 cc) - 109.2 dB (A) (PU 30 cc)</b>					
Gegarandeerd acoustisch vermogensniveau:	Garantiran nivo akustične moči:	Garanterad ljudeffektnivå	Garantirana razina akustične snage:		
<b>112.0 dB (A) (PU 22 cc) - 111.0 dB (A) (PU 30 cc)</b>					

Gemaakt in / Izdelano v / Ort / Proizvedeno u: Bagnolo in piano (RE) Italy - via Fermi, 4

Datum / Päivämäärä / Datum / Data: 01/09/2016

Technische documentatie neergelegd op de Hoofdzetel - Technische Directie.  
Tehnična dokumentacija je shranjena na upravnem sedežu. - Tehnična direkcija  
Teknisk dokumentation arkiverad på det administrativa sätet. - Teknisk riktning  
Tehnička dokumentacija je pohranjena u administrativnom sjedištu. - Tehnička uprava

 **Emak**<sup>®</sup>  
Fausto Bellamico - President

## Onderhoudstabel

Let er alstublieft op dat de volgende onderhoudsintervals alleen van toepassing zijn op normale werkomstandigheden. Als uw dagelijks werk meer tijd vergt dan normaal of als er sprake is van moeilijke maai-omstandigheden, dan moeten de voorgestelde intervals dienovereenkomstig verkort worden		Vóór elk gebruik	Elke maand	Indien beschadigd of defect	Zoals vereist
Complete Machine	Inspecteren (Lekkages, barsten, en slijtage)	x			
	Schoonmaken na afloop dagelijkse werkzaamheden	x			
Snijwerktuigen	Inspecteren (Schade en Slijtage)	x			
	Spanning controleren	x			
	Slijpen			x	x
Kegelwiel	Inspecteren (Schade, Slijtage en Smeerniveau)		x		x
Beschermpap snijwerktuigen	Inspecteren (Schade en Slijtage)	x			
	Vervangen			x	x
Alle toegankelijke schroeven en moeren	Inspecteren	x			
	Opnieuw aanhalen		x		
Moeren en schroeven snijwerktuig	Controleer of de blokkeermoer van het snijwerktuig goed vastzit	x			
Koppelverbinding hulpstukken	Smeren		x		x

## Program vzdrževanja

Zavedajte se, da navedeni interвали vzdrževanja veljajo za običajne obratovalne pogoje. Če pri vsakodnevem delu z napravo delate dlje, kot je običajno ali če delate v težkih pogojih, morate ustrezno skrajšati predlagane intervale.		Pred vsako uporabo	Mesečno	Ob poškodbi ali okvari	Po potrebi
Naprava v celoti	Pregled (puščanje, razpoke, obraba)	x			
	Očistite po končanem delovnem dnevu	x			
Nastavki za rezanje	Preglejte (Poškodbe, ostrina in obraba)	x			
	Preverite napetost	x			
	Nabrusite			x	x
Kotni pogon	Preglejte (Poškodbe, obraba in količina masti)		x		x
Ščitnik nastavkov za rezanje	Preglejte (Poškodbe in obraba)	x			
	Zamenjajte			x	x
Vsi dosegljivi vijaki in matice	Preglejte	x			
	Ponovno zategnite		x		
Matica in vijaki nastavka za rezanje	Prepričajte se, da je pritrditvena matica opreme za rezanje pravilno zategnjena	x			
Spojka za priključke	Namažite		x		x

## Underhållstabell

Notera att följande underhållintervaller endast gäller vid normala driftförhållanden. Om ditt dagliga arbete kräver längre än normal drift eller svåra röjningsförhållanden gällerska de föreslagna intervallen följaktligen vara kortare		Före varje användning	Varje månad	Vid skada eller bristfällighet	efter behov
Hela maskinen	Inspektera (läckage, sprickbildning och slitage)	x			
	Rengör efter dagligt arbete	x			
Skärutrustning	Inspektera (skada, skärpa och slitage)	x			
	Kontrollera spänning	x			
	Slipa			x	x
Vinkelväxel	Inspektera (skada, slitage och smörjoljenivå)		x		x
Särutrustningens skydd	Inspektera (skada och slitage)	x			
	Byta ut			x	x
Samtliga tillgängliga skruvar och muttrar	Inspektera	x			
	Dra åt		x		
Skärutrustningen mutter och skruvar	Kontrollera att låsmuttern på skärutrustningen är korrekt åtdragen	x			
Kopplingsfog för tillbehör	Smörj		x		x

## Tablica održavanja

Molimo vas uzmite u obzir da se vremenski razmaci koji slijede odnose isključivo na uobičajene radne uvjete. Ako vaš dnevni rad zahtijeva rukovanje strojem duže od uobičajenog ili se radi o strogim uvjetima rezanja, tada predložena vremenska razdoblja treba skratiti prema vlastitim prilikama		Prije svake uporabe	Mjesečno	Ako je oštećen ili pokvaren	Prema potrebi
Cijeli stroj	Pregledajte (gubitak, napuknutost i istrošenost)	x			
	Očistite nakon obavljenog dnevnog posla	x			
Rezna oprema	Pregledajte (oštećenost, oštrinu i istrošenost)	x			
	Provjerite zategnutost	x			
	Naoštrite			x	x
Kutni prijenos	Pregledajte (oštećenost, istrošenost i razinu maziva)		x		x
Štitnik rezne opreme	Pregledajte (oštećenost i istrošenost)	x			
	Promijenite			x	x
Svi dostupni vijci i matice	Pregledajte	x			
	Zategnite		x		
Matice i vijci rezne opreme	Provjerite je li matica opreme za rezanje ispravno stisnuta	x			
Zglob za spajanje priključaka	Podmažite		x		x



## OPLOSSEN VAN PROBLEMEN



**WAARSCHUWING:** zet het apparaat altijd uit en koppel de bougie los voordat u de aanbevolen corrigerende maatregelen in onderstaande tabel uitvoert, behalve als gevraagd wordt om het apparaat aan te zetten.

Als alle mogelijke oorzaken nagegaan zijn en het probleem nog steeds niet is opgelost, neem dan contact op met een erkend reparatiecentrum. Als u een probleem heeft dat niet in deze tabel staat, neem dan contact op met een erkend reparatiecentrum.

PROBLEEM	MOGELIJKE OORZAKEN	OPLOSSING
De motor start en werkt, maar het werktuig draait niet  <b>WAARSCHUWING:</b> Raak het snijwerktuig nooit aan als de motor loopt.	<ol style="list-style-type: none"> <li>1. Koppeling, kegelwiel of transmissiestang beschadigd</li> <li>2. Het hulpstuk is niet correct gemonteerd</li> </ol>	<ol style="list-style-type: none"> <li>1. Vervang ze indien nodig; neem contact op met een Erkende Hesteller</li> <li>2. Monteer het hulpstuk op correcte wijze (zie de aanwijzingen in het hoofdstuk ASSEMBLAGE)</li> </ol>

**LET OP:** Probeer nooit reparaties uit te voeren als u niet over de middelen en de nodige technische kennis beschikt. Slecht uitgevoerde werkzaamheden doet de garantie automatisch vervallen en ontheft de fabrikant van e ontheft de fabrikant van elke aansprakelijkheid.

## PROBLEMLÖSNING



**WARNING:** stanna alltid enheten och skruva loss tändstiftet innan du utför alla korrigerande tester rekommenderade i nedanstående tabell, förutom när funktion av enheten krävs.

När alla möjliga orsaker har kontrollerats och problemet inte är löst, vänd dig till ett auktoriserat servicecentra. Om ett problem skulle inträffa som inte finns angivet i den här tabellen, vänd dig till ett auktoriserat servicecentra.

PROBLEM	MÖJLIGA ORSAKER	LÖSNING
Motor startar och fungerar men skärverktyget roterar inte  <b>POZOR:</b> Vidrör aldrig skärordningen när motorn är igång.	<ol style="list-style-type: none"> <li>1. Koppling, kuggväxelhus eller transmissionsaxel skadad.</li> <li>2. Tillbehöret inte monterat på korrekt sätt</li> </ol>	<ol style="list-style-type: none"> <li>1. Byt om nödvändigt; vänd dig till ett auktoriserat servicecentra.</li> <li>2. Montera tillbehöret på korrekt sätt (se anvisningarna i kapitel ASSEMBLERING)</li> </ol>

**WARNING!** Försök aldrig göra reparationer utan att ha nödvändiga redskap och nödvändigt tekniskt kunnande. Alla felaktigt utförda ingrepp medför automatiskt att garantin upphör att gälla och befriar tillverkaren från allt ansvar.

## ODPRAVA PROBLEMOV



**POZOR:** vselej ugasnite stroj in snemite kabel z vžigalne svečke, preden se lotite katerihkoli preizkusov za odpravo motenj, navedenih v tabeli, razen v tistih primerih, ko se zahteva delovanje stroja.

Ko preverite vse možne vzroke in če motnja ni odpravljena, se obrnite na pooblaščen servisno službo. V kolikor naletite na problem, ki v tabeli ni naveden, se obrnite na pooblaščen servisno službo.

PROBLÉM	MOŽNI VZROKI	ODPRAVA
Motor steče in deluje, vendar se rezilo ne vrti.  <b>POZOR:</b> Nikdar se ne dotikajte rezila, medtem ko motor teče.	<ol style="list-style-type: none"> <li>1. Poškodovana sklopka, stožčasto gonilo ali prenosna gred.</li> <li>2. Priključek ni pravilno montiran</li> </ol>	<ol style="list-style-type: none"> <li>1. Po potrebi zamenjajte; obrnite se na pooblaščen servisno službo.</li> <li>2. Pravilno montirajte priključek (glejte navodila v poglavju MONTAŽA)</li> </ol>

**POZOR:** Nikdar ne poskušajte popraviti stroja brez ustreznih orodij in potrebnega tehničnega znanja. Vsako slabo opravljeno popravilo ima za posledico razveljavitev garancije in zavrnitev vsakršne odgovornosti s strani proizvajalca.

## OTKLANJANJE KVAROVA



**PAŽNJA:** uvijek zaustavite uređaj i otkačite svjećicu prije vršenja svih preporučenih pokušaja ispravaka iz donje tablice, osim ako se ne zahtijeva da uređaj bude u pogonu.

Ukoliko ste provjerili sve moguće uzročnike, a problem je ostao neriješen, posavjetujte se s ovlaštenim centrom za tehničku pomoć. Ako se radi o problemu koji nije naveden u ovoj tablici, posavjetujte se s ovlaštenim centrom za tehničku pomoć.

PROBLEM	MOGUĆI UZROCI	RJEŠENJE
Motor se pokrene i radi, ali rezna oprema se ne okreće  <b>POZOR:</b> Nemojte nikad dirati rezu opremu dok motor radi.	<ol style="list-style-type: none"> <li>1. Oštećena je spojka, stožasti zupčanik ili prijenosna osovina.</li> <li>2. Priključak nije pravilno montiran</li> </ol>	<ol style="list-style-type: none"> <li>1. Ako je potrebno - promijenite; kontaktirajte ovlaštenu servisnu centar</li> <li>2. Pravilno montirajte priključak (vidi upute u poglavlju SKLAPANJE)</li> </ol>

**PAŽNJA:** nikad ne pokušavajte izvesti zahtjevne postupke ako ne raspolazete potrebnom opremom i tehničkim znanjem. Svaki loše izvedeni zahvat automatski snosi gubitak jamstva, a proizvođač se odriče svih odgovornosti.

## GARANTIE BEWIJS

## GARANCIJSKA IZJAVA

## GARANTIBEVIS

Deze machine is ontworpen en vervaardigd volgens de modernste productietechnieken. De fabrikant staat garant voor zijn producten voor een periode van 24 maanden vanaf de aankoopdatum voor privé- of hobbygebruik. De garantie is beperkt tot 12 maanden bij professioneel gebruik.

## Algemene garantievooraarden

- De garantie wordt toegekend vanaf de aankoopdatum. De fabrikant vervangt gratis de defecte onderdelen die te wijten zijn aan fouten van het materiaal, bewerkingen en productie middels het distributienet en de technische service. De garantie ontnemt de gebruiker niet de wettelijke rechten uit het burgerlijk wetboek tegen de gevolgen van defecten of onvolkomenheden die door het verkochte product veroorzaakt worden.
- Het technisch personeel grijpt zo snel mogelijk in binnen de tijdslimieten die uit organisatorisch oogpunt mogelijk zijn.
- Voor het aanvragen van servicewerkzaamheden die onder de garantie vallen dient u het hieronder weergegeven garantiebewijs aan het bevoegde personeel te tonen. Het garantiebewijs moet een stempel van de verkoper dragen, geheel ingevuld zijn en begeleid worden door de factuur of de fiscaal verplichte kassabon met de aankoopdatum.**
- De garantie vervalt bij:
  - Overduidelijk gebrek aan onderhoud,
  - Onjuist gebruik van het product of sabotage,
  - Gebruik van ongeschikte smeermiddelen of brandstoffen,
  - Gebruik van niet originele vervangingsonderdelen of accessoires,
  - Werkzaamheden die verricht zijn door onbevoegd personeel.
- De verbruiksmaterialen en de onderdelen die onderhevig zijn aan normale slijtage vallen niet onder de garantie.
- Bijwerkingen en verbeteringen van het product vallen niet onder de garantie.
- De garantie dekt geen afstel- en onderhoudswerkzaamheden die tijdens de garantieperiode nodig mochten zijn.
- Eventuele beschadigingen die tijdens het transport zijn veroorzaakt moeten onmiddellijk aan de transporteur worden gemeld op straffe van verval van de garantie.
- Voor de motoren van andere merken (Briggs & Stratton, Subaru, Honda, Kipor, Lombardini, Kohler enz.) die op onze machines zijn gemonteerd geldt de garantie die door de fabrikant van de motor is gegeven.
- De garantie dekt geen eventuele directe of indirecte beschadigingen die aan personen of voorwerpen worden aangericht als gevolg van defecten of langdurige inactiviteit van de machine.

Ta naprava je bila konstruirana in proizvedena s pomočjo najsodobnejših tehnik. Izdelovalec nudi garancijo za svoje izdelke za as 24 mesecev od nakupa za zasebno ali uporabo v prostem asu. Za profesionalno uporabo garancija velja le za 12 mesecev.

## Omejena garancija

- Garancijski rok začne teči z dnevom prodaje. Proizvajalec se obvezuje preko svoje prodajne in tehnične servisne mreže brezplačno nadomestiti vse dele, ki bi se izkazali za neustrezne zaradi materiala, obdelave ali proizvodnje. Ta garancija ne vpliva na kupčeve pravice, ki izhajajo iz zakonodaje, ki ureja posledice napak na napravi.
- Tehnično osebje bo vsa potrebna popravila izvedlo v kar najkrajšem možnem času in v skladu s potrebami organizacije.
- Vsi garancijski zahtevki morajo biti opremljeni s tem Garancijskim listom, v celoti izpolnjenim in z pečatom prodajalca, računom ali potrdilom, ki izkazuje datum nakupa. Navedeno pregleda oseba, ki odobri izvedbo popravila.**
- Garancija ne velja in je razveljavljena kadar:
  - naprava očitno ni bila pravilno vzdrževana,
  - se je naprava uporabljala za napačen namen ali je bila kakorkoli modificirana,
  - so se uporabljala neprimerna sredstva za mazanje ali neustrezno gorivo,
  - so bili uporabljeni neoriginalne nadomestni deli oz. nameščena neoriginalna dodatna oprema,
  - so bila izvedena popravila s strani nepooblaščenega osebja.
- Garancija ne vključuje potrošnih delov ali delov, ki so podvršeni normalni obrabi.
- Garancija ne vključuje dela za posodobitev ali izboljšavo naprave.
- Garancija ne vključuje pripravljalnih in servisnih opravil, potrebnih v garancijskem obdobju.
- Poškodbe, ki so nastale med prevozom, morate takoj prijaviti prevozniku: če tega ne storite, se garancija razveljavi.
- Motorje drugih proizvajalcev (Briggs & Stratton, Subaru, Honda, Kipor, Lombardini, Kohler itd.), ki so nameščeni na naše naprave, pokrivajo garancije proizvajalcev motorjev.
- Garancija je vključuje poškodb ali škode, ki bi jo posredno ali neposredno utrpeli osebe ali stvari zaradi napak naprave ali zaradi daljših obdobj neuporabe naprave zaradi istih napak.

Denna maskin har formgivits och tillverkats med avancerad och modern produktionsteknik. När produkten används för privatbruk eller hobbybruk gäller tillverkarens produktgaranti i 24 månader, räknat från och med inköpsdatum. Garantin är begränsad till 12 månader vid yrkesbruk.

## Allmänna garantivillkor

- Garantin är giltig från och med inköpsdatum. Tillverkaren byter kostnadsfritt ut delar som har defekter i material, bearbetning eller tillverkning genom sitt nät av försäljnings- och servicefirmor. Garantikontraktet fräntar inte köparen de i civilrätten fastslagna lagliga rättigheterna mot verkningar av defekter eller fel på den sålda produkten.
- Fel åtgärdas så snart som möjligt av servicefirmans personal, i mån av tid och med hänsyn tagen till servicefirmans organisation.
- För att kunna begära service under garantitiden måste användaren visa upp nedanstående garantibevis med återförsäljarens stämpel. Garantibeviset skall vara ifyllt i alla sina delar och åtföljas av en faktura eller ett kvitto eller annan handling där inköpsdatum framgår.**
- Garantin upphör att gälla i följande fall:
  - Bristande underhåll,
  - Felaktig användning av maskinen eller otillåtna ändringar på maskinen,
  - Användning av fel typ av smörjmedel eller bränsle,
  - Användning av icke original reservdelar eller tillbehör,
  - Reparationer som har utförts av icke auktoriserad servicepersonal.
- Tillverkarens garanti gäller inte förbrukningsartiklar eller komponenter som normalt utsätts för slitage vid användningen.
- Garantin gäller inte uppdateringar eller förbättringar av produkten.
- Garantin täcker inte de justeringar eller det underhåll som eventuellt kan krävas under garantiperioden.
- Transportören måste omedelbart informeras om eventuella skador som har uppkommit under transport. Om så inte sker blir garantin ogiltig.
- För motorer av andra varumärken (Briggs & Stratton, Subaru, Honda, Kipor, Lombardini, Kohler osv.) som monteras på våra produkter gäller den garanti som motortillverkaren utställer.
- Garantin täcker inte direkta eller indirekta personskadorna eller skador på föremål som försakas av defekter på maskinen eller som följer av ett längre påtvingat avbrott i användningen av maskinen.

MODEL

SERIAL No  
SERIJSKA ŠT.

GEKOCHT DOOR

DATUM

VERKOPER - TRGOVEC

MODELL

SERIENUMMER

KÖPT AV

DATUM

ÅTERFÖRSÄLJARE

Nicht einsenden! Der Garantieschein muss nur bei einer eventuellen Anforderung eines Garantieeingriffs vorgelegt werden.  
Ne pošiljajte! Samo priložite k zahtevku ta tehnično garancijo.

Skicka inte! Bifoga endast begäran om teknisk garanti.

## GARANCIJSKI LIST

Ovaj je stroj osmišljen i proizveden primjenjujući najmodernije tehničke postupke. Proizvođač daje garanciju za vlastite proizvode u trajanju od 24 mjeseca od datuma kupnje, za korištenje u privatne svrhe ili kao hobi. U slučaju profesionalne uporabe garancija vrijedi samo 12 mjeseci.

**Opći uvjeti garancije**

- 1) Garancija stupa na snagu od datuma kupnje. Proizvođač preko svoje prodajne mreže i tehničkih servisa besplatno zamjenjuje dijelove zbog neispravnosti materijala, radnih ili proizvodnih postupaka. Garancija ne uskraćuje kupcu zakonska prava predviđena građanskim zakonikom za posljedice prouzročene nepravilnošću ili nepropisnošću prodanih proizvoda.
- 2) Tehničko osoblje će vas posjetiti u što kraćem vremenskom roku, sukladno s već programiranim radnim obvezama.
- 3) **Kod zahtjeva za servisiranje pod garancijom, ovlaštenom osoblju trebate pokazati potpuno ispunjen donji garancijski list s pečatom prodajnog mjesta i s priloženim računom o kupnji ili porezno vašecim kontrolnim listićem blagajne, koji potvrđuju datum kupnje.**
- 4) Garancija nije više vašeca u sljedećim slučajevima:
  - očitom pomanjkanje održavanja,
  - nepropisno korištenje ili prepravljnje proizvoda,
  - upotreba neprikladnih motornih ulja ili goriva,
  - neupotrebljavanje originalnih rezervnih dijelova ili dodatne opreme,
  - popravci izvršeni od strane neovlaštenog osoblja.
- 5) Proizvođač ne pruža garanciju za potrošni materijal niti za dijelove izložene uobičajenom habanju tijekom rada.
- 6) Garancija ne obuhvaća radove na dotjerivanju ili preinačenju proizvoda.
- 7) Garancija ne pokriva razna podešavanja ni radove na održavanju kojima se pristupa tijekom garantnog roka.
- 8) Moguću štetu prouzročenu tijekom prijevoza treba odmah prijaviti prevozniku; u protivnom garancija neće vašiti.
- 9) Za motore drugih proizvođača (Briggs & Stratton, Subaru, Honda, Kipor, Lombardini, Kohler itd.) koje se montira na naše strojeve, vrijedi garancija koju izdaje dotični proizvođač motora.
- 10) Garancija ne pokriva izravnu ni neizravnu štetu nanešenu osobama ili stvarima, a do koje je došlo uslijed kvara na stroju ili je posljedica prisilnog i produšenog nekorištenja stroja.

MODEL

SERIJSKI Br.

KUPAC

DATUM

ZASTUPNIK

Nemojte slati! Priložite jedino zahtjevu za tehničku garanciju.



**NL** **LET OP:** Deze handleiding moet gedurende de hele levensduur bij het apparaat blijven.

**SLO** **OPOZORILO!** - Ta Priročnik za uporabnika mora ostati z napravo skozi njeno celotno šivljenjsko dobo.

**S** **VARNING!** - Denna handbok måste åtfölja maskinen under maskinens hela livstid.

**BIH-SRB-HR-MNE** **PAŽNJA!** - Ovaj priručnik treba čuvati zajedno sa strojem tijekom čitavog njegovog radnog vijeka.