



our **power**, your **passion**

AM 162 (61.3 cm³)



H **HASZNÁLATI ÉS KARBANTARTÁSI UTASÍTÁS**

FIN **KÄYTTÖ- JA HUOLTO-OPAS**

LV **LIETOŠANAS PAMĀCĪBA UN TEHNISKĀ APKOPE**

EST **KASUTUSJUHEND**

LT **OPERATORIAUS INSTRUKCIJŲ KNYGELĖ**

中文 **操作手册**



H**BEVEZETŐ****EREDETI UTASÍTÁSOK FORDÍTÁSA**

A permetező helyes alkalmazása és a balesetek elkerülése végett használat előtt figyelmesen olvassa el a jelen kézikönyvet. A kézikönyv tartalmazza az egyes szerkezeti egységek működésének leírását, valamint a szükséges ellenőrzési műveletekre és a karbantartásra vonatkozó utasításokat.

Megjegyzés: A jelen kézikönyvben található leírások és illusztrációk nem kötelező érvényűek. A gyártó fenntartja a jogát az esetleges módosításokra, anélkül, hogy minden alkalommal beiktatná a változásokat a kézikönyvbe is.

FIN**JOHDANTO****ALKUPERÄISEN OHJEEN KÄÄNNÖS**

Lue tämä opas huolellisesti ennen työskentelyn aloittamista, jotta osaat käyttää sumuruiskua oikein ja vältät tapaturmat. Opas sisältää kuvauksen laitteen eri osien toiminnasta sekä ohjeet tarkistuksia ja huoltoa varten.

HUOMIO! Tämän oppaan teksti ja kuvat ovat viitteellisiä. Valmistaja pidättää oikeuden tehdä muutoksia sitoutumatta päivittämään opasta jokaista muutosta varten.

LV**IEVADS****ORIĢINĀLĀS INSTRUKCIJAS TULKOJUMS**

Lai pareizi lietotu smidzinātāju un izvairītos no negadījumiem, neuzsāciet darbu, iepriekš uzmanīgi neizlasot šo lietošanas pamācību. Šajā lietošanas pamācībā paskaidrots, kā darbojas dažādas ierīces detaļas un sniegti nepieciešamie norādījumi pārbaudei un tehniskajai apkopei.

IEVĒROJIET Šajā lietošanas pamācībā iekļautie apraksti un zīmējumi nav pilnībā saistoši. Ražotājs patur tiesības bez iepriekšēja brīdinājuma laiku pa laikam veikt izmaiņas un uzlabot šo lietošanas instrukciju.

EST**SISSEJUHATUS****ORIGINAALJUHENDI TÕLGE**

Aerosoolimasina õigeks kasutamiseks ja õnnetuste vältimiseks ei tohi seadmega tööle asuda enne käesoleva kasutusjuhendi hoolikat läbilugemist. Kasutusjuhend sisaldab seadme erinevate osade töö kirjeldusi ning vajaliku kontrolli ja hoolduse juhiseid.

Märkus: Käesolevas kasutusjuhendis toodud joonised ja tehnilised andmed võivad erineda tulenevalt erinevates riikides kehtestatud nõuetele ning neid võib muuta ilma valmistajapoolse vastava märkusega.

LT**ĮVADAS****PIRMINIŲ INSTRUKCIJŲ VERTIMAS**

Tam, kad teisingai naudotumėte dulksnos pūstuvą ir išvengtumėte nelaimingų atsitikimų, pradėkite dirbti tik atidžiai perskaitę šį vadovą. Jame rasite paaiškinimus apie įvairių dalių veikimą, o taip pat būtinų patikrinimų ir techninės priežiūros instrukcijas.

Pastaba: Šiame vadove pateiktos iliustracijos ir specifikacijos gali būti skirtingos (tai priklauso nuo šalies reikalavimų), be to gamintojas jas gali pakeisti be įspėjimo.

中文**简介**

原文说明的翻译

为了正确使用喷雾机，防止意外发生，在没有仔细阅读该手册前，请不要开始工作，您将从中了解各部分操作的有关说明以及必要时检查和维修的有关指导。

注意：手册中的特征说明可能会根据不同国家的需要有所变化，并不需经厂家注明。

**FIGYELEM!!!****HALLÁSKÁROSODÁS VESZÉLYE**

NORMÁL MŰKÖDÉSI FELTÉTELEK MELLETT
A KEZELŐSZEMÉLYZET NAPI SZINTEN
AZ ALÁBBI, VAGY ANNÁL MAGASABB
ZAJHATÁSNAK VAN KITÉVE

85 dB(A)**HOIATUS!****OHT SAADA KUULMISKAHJUSTUSI**

NORMAALSETEL KASUTUSTINGIMUSTEL VÕIB
KÄESOLEVA SEADME PÄEVANE MÜRA FOON
KASUTAJA SUHTES
OLLA VÕRDNE VÕI ÜLETADA TASET

85 dB(A)**HUOMIO!****KUULOVAMMAVAARA**

NORMAALISSA KÄYTTÖOLOSUHTEISSA
TÄMÄ LAITE VOI
ALTISTAA KÄYTTÄJÄN HENKILÖKOHTAISELLE JA
PÄIVITTÄISELLE MELULLE,
JOKA ON YHTÄ SUURI TAI SUUREMPI KUIN

85 dB(A)**PERSPĒJIMAS!!!****GALITE PAŽEISTI SAVO KLAUSOS ORGANUS**

NORMALIOMIS ĒKSPLOATAVIMO SĀLYGOMIS
ŠIS ĪRENGINYS
GALI OPERATORĪJU VEIKTI KASDIENIU
TRIUKŠMO LYGIU,
KURIS LYGUS **85 dB(A)** ARBA YRA DIDESNIS
ŪZ ŠĀ REIKŠMĒ

**UZMANĪBU!!!****RISKS IEGŪT DZIRDĒS TRAUCĒJUMUS**

NORMĀLOS LIETOŠANAS APSTĀKĻOS,
ŠĪ IERĪCE VAR
PAKLĀUT LIETOTĀJU
IK DIENĀS UN PERSONISKI
TROKSNIM, KAS LIELĀKS VAI VIENĀDS AR

85 dB(A)**警告!!!****危害听力**

一般情况下，该机器免不了要操作者承受相当于或高于日常

85分贝

水平的噪音。

H TARTALOM

BEVEZETÉS _____	2	KARBANTARTÁS _____	38
JELMAGYARÁZAT ÉS BIZTONSÁGI FELHÍVÁSOK _____	4	TÁROLÁS _____	42
A PERMETEZŐ ALKATRÉSZEI _____	5	A GÉP ÁTALAKÍTÁSA POROK SZÓRÁSÁRA _____	46
BIZTONSÁGI ELŐÍRÁSOK _____	6	MŰSZAKI ADATOK _____	50
ÖSSZESZERELÉS _____	12	MEGFELELŐSÉGI NYILATKOZAT _____	55
BEINDÍTÁS _____	18	KARBANTARTÁSI TÁBLÁZAT _____	56
A MOTOR LEÁLLÍTÁSA _____	26	PROBLÉMÁK MEGOLDÁSA _____	59
HASZNÁLAT _____	26	GARANCIALEVÉL _____	62

FIN SISÄLLYSLUETTELO

JOHDANTO _____	2	VARASTOINTI _____	42
MERKKIEN JA VAROITUSTEN SELITYKSET _____	4	LAITTEEN VALMISTELU AUHEMAISTEN	
SUMURUISKUN OSAT _____	5	AINEIDEN LEVITTÄMISEEN _____	46
TURVALLISUUSOHJEET _____	6	TEKNISET TIEDOT _____	50
KOKOONPANO _____	12	YHDENMUKAISUUSILMOITUS _____	55
KÄYNNISTYS _____	18	HUOLTOTAULUKKO _____	56
MOOTTORIN SAMMUTTAMINEN _____	26	VIANMÄÄRITYS _____	59
KÄYTTÖ _____	26	TAKUUTODISTUS _____	62
HUOLTO _____	38		

LV SATURA RĀDĪTĀJS

IEVADS _____	2	TEHNISKĀ APKOPE _____	38
SIMBOLU SKAIDROJUMS UN DROŠĪBAS BRĪDINĀJUMI _____	4	GLABĀŠANA _____	42
SMIDZINĀTĀJA SASTĀVDAĻAS _____	5	IERĪCES SAGATAVOŠANA MIGĻOŠANAI _____	46
DROŠĪBAS NOTEIKUMI _____	7	TEHNISKIE DATI _____	50
SALIKŠANA _____	12	APSTIPRINĀJUMS PAR ATBILSTĪBU _____	55
IEDARBINĀŠANA _____	18	TEHNISKĀS APKOPES TABULA _____	57
MOTORA APSTĀDINĀŠANA _____	26	PROBLĒMU NOVĒRŠANA _____	60
LIETOŠANA _____	26	GARANTIJAS SERTIFIKĀTS _____	62

EST SISUKORD

SISSEJUHATUS _____	2	HOOLDUS _____	39
SÜMBOLITE JA OHUTUSALASTE HOIATUSTE SELETUS _____	4	HOIDMINE _____	43
AEROSOOMASINA KOMPONENDID _____	5	MASINA PIHUSTAMISEKS KOHANDAMINE _____	47
OHUTUSNÕUDED _____	8	TEHNILISED ANDMED _____	50
KOOSTETÖÖD _____	13	VASTAVUSDEKLARATSIOON _____	55
KÄIVITAMINE _____	19	HOOLDUSTABEL _____	57
MOOTORI SEISKAMINE _____	27	RIKETE KÕRVALDAMINE _____	60
KASUTAMINE _____	27	GARANTIITUNNIUSTUS _____	63

LT SISÄLLYSLUETTELO

ĮVADAS _____	2	SAUGOJIMAS _____	43
SIMBOLIŲ IR SAUGOS PERSPĖJIMŲ PAAIŠKINIMAI _____	4	MECHANIZMO PRITAIKYMAS BARSTYMO DARBUI ATLIKTI _____	47
DULKSNOŠNOS PŪSTUVO KOMPONENTAI _____	5	TECHNINIAI DUOMENYS _____	50
ATSARGUMO PRIEMONĖS _____	8	ATITIKTIES DEKLARACIJA _____	55
SUMONTAVIMAS _____	13	TECHNINĖS PRIEŽIŪROS DARBŲ LENTELĖ _____	58
UŽVEDIMAS _____	19	PROBLEMŲ ŠALINIMAS _____	61
VARIKLIO SUSTABDYMAS _____	27	GARANTINIS PAŽYMĖJIMA _____	63
EKSPLOATAVIMAS _____	27		
TECHNINĖ PRIEŽIŪRA _____	39		

中文 内容

简介 _____	2	维护 _____	39
符号说明及安全警告 _____	4	贮存 _____	43
喷雾机组成 _____	5	改装机器用于喷粉作业 _____	47
安全措施 _____	9	技术参数 _____	50
安装 _____	13	合格证书 _____	55
启动 _____	19	保养表 _____	58
停止发动机 _____	27	问题解决办法 _____	61
使用 _____	27	保修证明书 _____	63

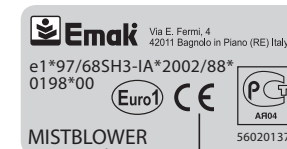

H JELMAGYARÁZAT ÉS BIZTONSÁGI FELHÍVÁSOK

- 1) A keverék- és folyadéktartályokban használt toxikus anyagok miatti veszély.
- 2) Olvassa el a használati és karbantartási utasítást
- 3) Védőruházat használatra kötelező
- 4) Fülvédő használatra kötelező
- 5) Kötelező a légzőmaszk használat
- 6) Biztonsági cipő használatra kötelező
- 7) Kesztyű használatra kötelező
- 8) A megmaradó folyadékokat ne engedjük ki a szabadba
- 9) Ne igyon
- 10) Ha forog a lapát, ne távolítsa el a védőfelszerelést.
- 11) Anyagkivetés a gépből, maradjon biztonságos távolságban.
- 12) Ne használja a "booster" szivattyút folyadék nélkül
- 13) Ez a szimbólum Figyelmeztetést és Tájékoztatót jelöl.
- 14) Mérgező anyag
- 15) Sorozatszám
- 16) CE megfelelőségi jelzés
- 17) A gép típusa: **PORLASZTÓ**
- 18) A gyártás évét

LV SIMBOLU SKAIDROJUMS UN DROŠĪBAS BRĪDINĀJUMI

- 1) Bīstamība, kas saistīta ar toksisko vielu lietošanu šķīdumu un šķīdumu tvertnē.
- 2) Izlasiet lietošanas un tehnikas apkopes pamācību
- 3) Noteikti jāvelk visas aizsargierīces
- 4) Noteikti jāvelk austiņas
- 5) Pienākums valkāt elpošanas masku
- 6) Noteikti jāvelk drošības apavi
- 7) Noteikti jāvelk cimdi
- 8) Neizlejiet atlikušos šķīdumus apkārtējā vidē
- 9) Nedzeriet
- 10) Nenoņemiet aizsargmehānismu, kad ventilators kustas
- 11) Ierīce izdala materiālu, atrodieties no tās drošā attālumā
- 12) Nelietot sūkni "booster" bez šķīdumiem
- 13) Šis simbols nozīmē "Uzmanību" un "Brīdinājums".
- 14) Indīga viela
- 15) Sērijas numurs
- 16) CE atbilstības marķējums
- 17) Mašīnas tips: **SMIDZINĀTĀJS**
- 18) Izgatavošanas gads

LT SIMBOLIŲ IR SAUGOS PERSPĖJIMŲ PAAIŠKINIMAI

- 1) Pavojus, kylantis dirbant su degalų mišinyje ir purškimo skysčiuose esančiomis toksinėmis medžiagomis.
- 2) Skaitykite naudotojo vadovą
- 3) Būtina dėvėti apsauginius darbo drabužius
- 4) Būtina užsidėti ausų apsaugą
- 5) Būtina dėvėti kvėpavimo kaukę
- 6) Būtina avėti apsauginę avalynę
- 7) Būtina mūvėti pirštines
- 8) Likutinių skysčių neišpilkite į aplinką
- 9) Negerkite
- 10) Tol, kol veikia ventilatorius, nenuimkite apsauginių įtaisų
- 11) Mechanizmo sviedžiantys objektai; būkite saugiu atstumu
- 12) Nenaudoti "pagreitinimo" siurblio neužpildyto skysčiuose
- 13) Šis simbolis reiškia: Dėmesio ir Priminimas.
- 14) Nuodinga medžiaga
- 15) Serijinis numeris
- 16) CE atitikties ženklas
- 17) Mechanizmo tipas: **DULKSNOS PŪSTUVAS**
- 18) Gamybos metai

FIN MERKKIEN JA VAROITUSTEN SELITYKSET

- 1) Polttoaineseos-janestesäiliönsisältämienmyrkyllistenaineiden käytöstä aiheutuva vaara.
- 2) Lue käyttö- ja huolto-opas
- 3) Suojahaalaria on ehdottomasti käytettävä
- 4) Kuulosuojaimia on ehdottomasti käytettävä
- 5) Hengityssuojaimen käyttö on pakollista
- 6) Turvajalkineita on ehdottomasti käytettävä
- 7) Suojakäsineitä on ehdottomasti käytettävä
- 8) Älä heitä jätteitä ympäristöön
- 9) Älä juo
- 10) Älä poista suojalaitetta puhaltimen toiminnan aikana
- 11) Laite suorittaa ruiskutusta: pysytkte urvaetäisyydellä
- 12) Älä käytä painepumppua ilman nesteitä
- 13) Tämä symboli tarkoittaa: Varoitus tai Huomio.
- 14) Myrkyllinen aine
- 15) Sarjanumero
- 16) CE-merkintä
- 17) Koneen tyyppi: **SUMURUISKU**
- 18) Valmistusvuoden

EST SÜMBOLITE JA OHUTUSALASTE HOIATUSTE SELETUS

- 1) Küttesegust ja muudest vedelike paakides kasutatavatest mürgistest ainetest tingitud oht.
- 2) Lugege kasutusjuhendit
- 3) Kanda tuleb kaitseülkondid
- 4) Kanda tuleb kõrvaklappe
- 5) Kohustuslik kanda respiraatorit
- 6) Kanda tuleb ohutust tagavaid jalatseid
- 7) Kanda tuleb kindaid
- 8) Ei tohi järelejäanud vedelikke vabastada ümbritsevasse keskkonda
- 9) Ei tohi juua
- 10) Ei tohi eemaldada seadme kaitseid ventilaatori töötades
- 11) Hoidke end masinapoolt heidetud objektidest turvalisel kaugusel
- 12) Ärge kasutage booster pumpa vedeliketa
- 13) Selle sümboli tähendus on Tähelepanu ja Ettevaatust.
- 14) Mürgine aine
- 15) Seerianumber
- 16) CE vastavusmärgis
- 17) Masina tüüp: **AEROSOOMILASIN**
- 18) Valmistamise aasta

中文 符号说明及安全警告

- 1) 由于在混合油箱和液体箱中使用有毒物质而导致的危险
- 2) 阅读使用及保养手册
- 3) 规定穿着安全服
- 4) 规定戴耳机
- 5) 规定必须戴口罩
- 6) 规定穿着安全靴
- 7) 规定穿戴安全手套
- 8) 不得将剩余液体随地倒掉
- 9) 不能饮酒
- 10) 风机转动时不得拆除保护装置
- 11) 物品从机内溅射出来, 注意保持安全距离
- 12) 在没有液体的情况下不得使用“升压”泵
- 13) 这个符号表示注意和警告。
- 14) 有毒物质
- 15) 系列号
- 16) CE标准符合标记
- 17) 机器类型: **喷雾机**
- 18) 生产年份

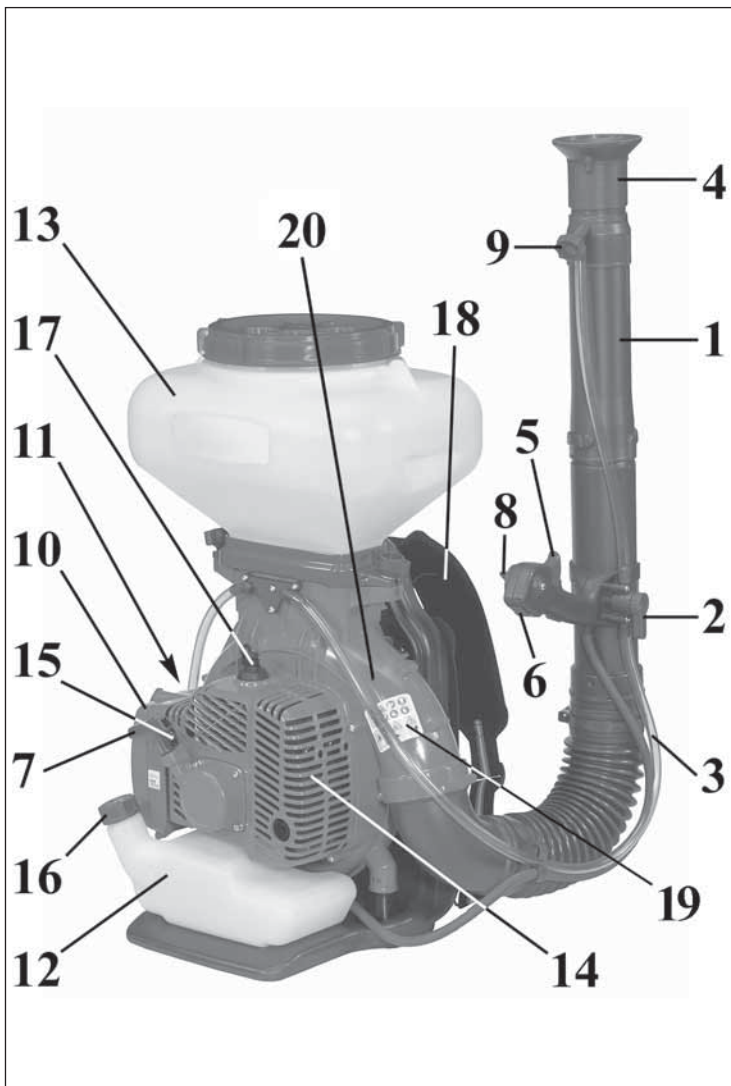

H A PERMETEZŐ ALKATRÉSZEI

- | | |
|-----------------------------|--|
| 1. Kifúvó cső | 12. Üzemanyagtartály |
| 2. Folyadékcsap | 13. Folyadék tartály |
| 3. Folyadékcső | 14. Kipufogó |
| 4. Fúvóka | 15. Levegősűrű fedél |
| 5. Gyorsítókar | 16. Üzemanyagtartály dugó |
| 6. Maximum szint megszakító | 17. Gyertya |
| 7. Indító fogantyú | 18. Hevederek |
| 8. Gyorsítás korlátozó | 19. Címke szimbólumokkal és biztonsági figyelmeztetésekkel |
| 9. Folyadék adagoló | 20. Azonosító adattábla |
| 10. Primer búra | |
| 11. Emelő-indító kar | |

FIN SUMURUISKUN OSAT

- | | |
|----------------------------|---|
| 1. Ruiskutusputki | 12. Polttoainesäiliö |
| 2. Nestehana | 13. Nestesäiliö |
| 3. Nesteputki | 14. Pakoputki |
| 4. Suutin | 15. Ilmansuodattimen kansi |
| 5. Kaasuvipu | 16. Polttoainesäiliön korkki |
| 6. Virtakytkin | 17. Sytytystulppa |
| 7. Käynnistyskahva | 18. Kantohihnat |
| 8. Nopeudenrajoitin | 19. Tarra, jossa merkit ja turvallisuusohjeet |
| 9. Nesteiden annostelija | 20. Tunnistuslaatta |
| 10. Rikastin | |
| 11. Nostokäynnistimen vipu | |

LV SMIDZINĀTĀJA SASTĀVDAĻAS

- | | |
|-----------------------------|---|
| 1. Pūtēja caurule | svira |
| 2. Šķidrumu krāns | 12. Degvielas tvertne |
| 3. Šķidrumu caurule | 13. Šķidrumu tvertne |
| 4. Izklīdētājs | 14. Trokšņa slāpētājs |
| 5. Akseleratora svira | 15. Gaisa filtra vāks |
| 6. Slēdzis | 16. Degvielas tvertnes vāciņš |
| 7. Startera rokturis | 17. Aizdedzes svece |
| 8. Akselerācijas regulators | 18. Siksnas |
| 9. Šķidrumu dozētājs | 19. Simbolu etiķete un drošības noteikumi |
| 10. Rokas spuldze | 20. Identifikācijas birka |
| 11. Paceļamā startera | |

EST AEROSOOLIMASINA KOMPONENDID

- | | |
|-----------------------|--|
| 1. Pritsimistoru | 12. Kütusepaak |
| 2. Vedeliku kraan | 13. Kemikaalipaak |
| 3. Vedeliku toru | 14. Summuti |
| 4. Difuusor | 15. Õhufiltri kate |
| 5. Gaasihoo | 16. Kütusepaagi kaas |
| 6. Sisse/välja lüliti | 17. Süüteküünal |
| 7. Starteri käepide | 18. Rakmed |
| 8. Gaasipiiraja | 19. Sümbolite ja ohutushoiatustega etikett |
| 9. Voolumäära mõõtur | 20. Identifitseerimisandmete plaat |
| 10. Luttpump | |
| 11. Starteri hoo | |

LT DULKSNOŠ PŪSTUVO KOMPONENTAI

- | | |
|---------------------------------|---|
| 1. Pūstuvo vamzdis | 13. Chemikalų rezervuaras |
| 2. Skysčio čiaupas | 14. Duslintuvas |
| 3. Skysčio vamzdis | 15. Oro valytuvo dangtis |
| 4. Difuzorius | 16. Degalų bako dangtelis |
| 5. Droselinis spragtukas | 17. Uždegimo žvakė jungiklis |
| 6. Įjungimo/išjungimo jungiklis | 18. Diržų komplektas |
| 7. Starterio rankena | 19. Etiketė, vaizduojanti simbolius ir perspėjimus dėl saugos |
| 8. Droselio ribotuvas | 20. Identifikacinė duomenų lentelė |
| 9. Srauto matuoklis | |
| 10. Pripildymo „kriaušė“ | |
| 11. Kėlimo/starterio svirtis | |
| 12. Degalų bakas | |

中文 喷雾机组成

- | | |
|-----------|----------------|
| 1 - 喷雾管 | 11 - 阻气阀 |
| 2 - 液体阀 | 12 - 燃油箱 |
| 3 - 液体管 | 13 - 化学药品箱 |
| 4 - 雾化装置 | 14 - 消声器 |
| 5 - 油门控制杆 | 15 - 空气过滤器盖 |
| 6 - 开关 | 16 - 燃油箱塞 |
| 7 - 启动手柄 | 17 - 火花塞 |
| 8 - 油门限制器 | 18 - 背带 |
| 9 - 流量计 | 19 - 符号标签和安全警告 |
| 10 - 燃料阀 | 20 - 标牌 |

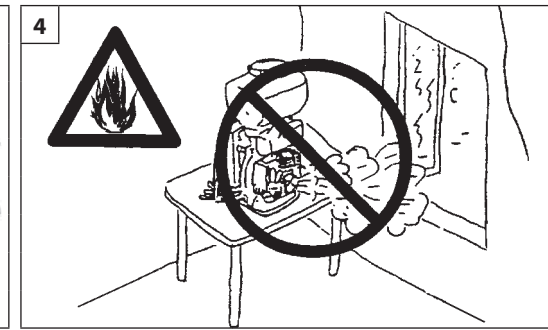
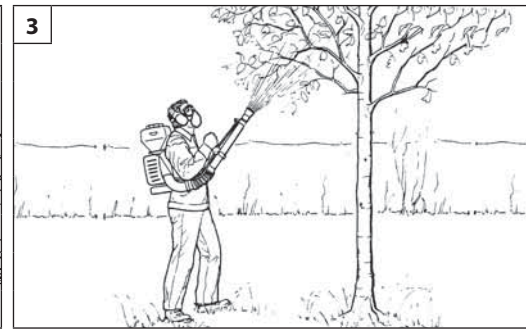
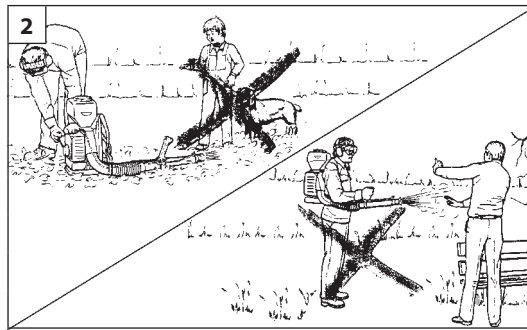

Magyar

Suomi

BIZTONSÁGI ELŐÍRÁSOK

TURVALLISUUSOHJEET

FIGYELEM – Ha megfelelően használjuk a permetezőt, az egy gyors, kényelmes és hatékony munkaeszköz; ha nem megfelelően, vagy a biztonsági előírásokat figyelmen kívül hagyva használjuk, veszélyes eszközzé válhat. Pontosan tartsuk be az alábbiakban és a kézikönyv többi fejezetében megjelölt biztonsági előírásokat és munkánk kellemes és biztonságos lesz.

FIGYELEM: Az egység indítórendszere nagyon alacsony intenzitású elektromágneses mezőt generál. Ez a mező néhány fajta pacemaker esetében interferenciát okozhat. A súlyos, akár halálos sérülések kockázatának elkerülése érdekében a pacemakert viselő személyeknek a jelen gép használatát megelőzően orvosukkal és a gép gyártójával.

FIGYELEM! - Lehet, hogy a nemzeti előírások korlátozzák a gép használatát.

- 1- A permetezőt csak akkor használunk, miután részt vettünk a speciális használatra felkészítő képzésen. A karbantartási műveleteknél mindig tartsuk be a gyártó előírásait. A gépkezelőnek az első mezőn történő használat előtt gyakorolnia kell a gép kezelését.
- 2- A permetezőt kizárólag jó fizikai állapotban lévő, a használat szabályait ismerő felnőtt kezelheti.
- 3- Kimerültség esetén, alkohol vagy drog hatása alatt ne használjuk a porlasztót (1. ábra).
- 4- Ne viseljünk sálát, karkötőt és egyéb olyan tárgyat, amelyet a forgórész elkaphat. Viselje az egyéni védőfelszereléseket (EVF), különös tekintettel a kesztyűre, munkaruhára, védőszemüvegre és fülvédőre (lásd a 10-11 oldalt).
- 5- Az indítás és használat folyamán ne engedjük meg, hogy más személyek vagy állatok a permetező hatósugarában tartózkodjanak (2. ábra).
- 6- Mindig stabil és biztos helyzetben dolgozzunk (3. ábra).
- 7- Ne vigyük közel a kezünket a forgórészhez és ne végezzünk karbantartási műveletet, ha a motor működésben van.
- 8- Minden nap ellenőrizzük a permetezőt, hogy megbizonyosodjunk az összes biztonsági és egyéb felszerelés működőképességéről.
- 9- Sérült, rosszul kijavított, rosszul összeszerelt illetve házilág átalakított permetezővel ne dolgozzunk. Egy biztonsági berendezést se vegyünk le, sértsünk meg, vagy

hatástalanítsunk.

- 10- Csak jól szellőzött helyiségben használjuk a permetezőt. Ne használjuk robbanásveszélyes környezetben, zárt helyen és gyúlékony anyagok közelében (4. ábra).
- 11- A permetezőre tilos olyan forgóegységet felszerelni, melyet nem a gyártó szállított.
- 12- Ha a porlasztót üzemben kívül kell helyezni, ne szennyezze vele a környezetet, hanem adja át a Vízszinteladónak, vagy adja le egy hulladékgyűjtő telepen.
- 13- A permetezőt csak a gép működését valamint helyes használatát ismerő szakembernek adjuk át vagy adjuk kölcsön. A géppel együtt adjuk át a használati utasítást tartalmazó kézikönyvet, amit használat előtt el kell olvasni.
- 14- Őrizzük meg a Kézikönyvet és a gép minden használatát megelőzően tanulmányozzuk.
- 15- A veszélyt jelző és biztonsági előírásokat tartalmazó címkéket őrizzük meg tökéletes állapotban. Sérülés vagy rongálódás esetén azonnal ki kell cserélni (lásd a 4 oldalt).
- 16- Javasoljuk, hogy a gépet **soha ne indítsuk be a forgórész nélkül**. Ez a motor alkatrészeinek jelentős sérüléséhez vezethet, a garancia ilyen esetben azonnal érvényét veszti.
- 17- Ne használjuk a porlasztót elektromos berendezések és kábelek közelében (5. ábra).
- 18- A forgórészlapátjait ne üssük vagy feszítsük; sérült forgórészsel ne dolgozzunk.
- 19- **Gyúlékony és/vagy korrodáló** anyaggal ne használjuk a permetezőt.
- 20- Más motorra vagy erőátviteli egységre szereljük fel a forgórészt.
- 21- A forgórész levegő bemeneti nyílását ne tömjük be és ne zárjuk el.
- 22- Ne használjuk a gépet a kézikönyvben megjelöltől eltérő célra (lásd a 28 oldalt).
- 23- Bekapcsolt motorral ne hagyja magára a motort.
- 24- Nefeledje, hogy a tulajdonos vagy a gépkezelő felelőssége a károkat megelőzően.

HUOMIO - Oikein käytettynä sumuruisku on nopea, kätevä ja tehokas laite. Jos sitä käytetään väärin tai jos tarpeelliset varotoimet laiminlyödään, se saattaa olla vaarallinen. Noudata aina alla olevia ja koko oppaan sisältämiä turvaohjeita, jotta työnteke sujuu mukavasti ja turvallisesti.

HUOMIO: Yksikön käynnistysjärjestelmä kehittää voimakkuudeltaan hyvin heikon sähkömagneettisen kentän. Tämä kenttä voi aiheuttaa häiriöitä joihinkin sydämentahdistimiin. Vakavien vahinkojen ja hengenvaaran välttämiseksi henkilöiden, joilla on sydämentahdistin, tulee olla yhteydessä lääkäriinsä sekä sydämentahdistimen valmistajaan ennen tämän laitteen käyttöä.

HUOMIO! – Paikalliset määräykset saattavat rajoittaa koneen käyttöä.

- 1- Älä käytä sumuruiskua ennen kuin olet saanut opastuksen sen käyttöön. Ensi kertaa laitetta käyttävän henkilön tulee harjoitella laitteen käyttöä työalueella.
- 2- Sumuruiskua saavat käyttää vain hyvässä fyysisessä kunnossa olevat aikuiset, jotka ovat perehtyneet käyttöohjeisiin.
- 3- Sumuruiskua ei saa käyttää väsyneenä tai alkoholin, huumeiden tai lääkkeiden vaikutuksen alaisena (Kuva 1).
- 4- Älä käytä huiveja, rannekeita tai muita vaatekappaleita, jotka saattavat tarttua siipipyörään. Käytä henkilönsuojaimia, erityisesti suojakäsineitä, haalaria, silmälaseja ja kuulonsuojaimia (katso sivut 10-11).
- 5- Älä anna muiden henkilöiden tai eläinten olla sumuruiskun toiminta-alueella käynnistyksen ja käytön aikana (Kuva 2).
- 6- Työskentele aina tukevassa ja turvallisessa asennossa (Kuva 5).
- 7- Älä vie käsiä siipipyörän lähelle äläkä suorita huoltotoimia moottorin käydessä.
- 8- Tarkista sumuruisku päivittäin ja varmista, että kaikki sen osat, koskivatpa ne turvallisuutta tai eivät, toimivat moitteettomasti.
- 9- Älä käytä sumuruiskua, joka on vahingoittunut, huonosti korjattu, huonosti koottu tai johon on tehty omatoimisia muutoksia. Älä irrota, vahingoita tai poista käytöstä mitään turvalaitetta.
- 10- Käytä sumuruiskua vain hyvin ilmastoiduissa tiloissa. Älä käytä

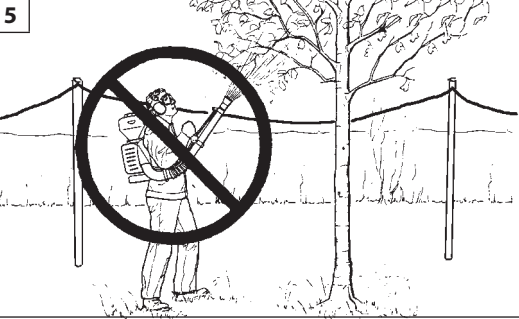

Suomi	Latviski	
TURVALLISUUSOHJEET	DROŠĪBAS NOTEIKUMI	
<p>sumuruiskua räjähdsalstiissa ympäristössä, suljetussa tilassa tai tulenarkojen aineiden läheisyydessä (Kuva 4).</p> <p>11 - Muiden kuin valmistajan siipipyörien käyttö sumuruiskun voimantossa on kielletty.</p> <p>12 - Kun sumuruisku poistetaan käytöstä lopullisesti, älä jätä sitä ympäristöön, vaan toimita se jälleenmyyjälle tai jätehuoltokeskukseen.</p> <p>13 - Sumuruiskun saa luovuttaa tai lainata vain asiantunteville henkilöille, jotka tietävät miten laite toimii ja osaavat käyttää sitä oikein. Anna sumuruiskun mukana myös käyttöopas, joka on luettava ennen laitteen käyttämistä.</p> <p>14 - Säilytä tämä opas huolella ja tarkista ohjeet aina ennen laitteen käytön aloittamista.</p> <p>15 - Säilytä vaara- ja turvamerkintätarrat hyväkuntoisina. Jos tarrat vahingoittuvat, niiden tilalle on vaihdettava uudet mahdollisimman pian (Katso sivu 4).</p> <p>16 - Laitetta ei saa koskaan käynnistää ilman siipipyörää. Sellainen voi vahingoittaa moottorin osia, eikä takuu vastaa tällaisista vahingoista.</p> <p>17 - Älä käytä sumuruiskua sähkölaitteiden ja sähkölinjojen läheisyydessä (Kuva 5).</p> <p>18 - Älä kolhi tai käännä väkisin siipipyörän siipiä. Älä käytä laitetta, jos siipipyörä on vioittunut.</p> <p>19 - Älä käytä sumuruiskussa tulenarkoja ja/tai syövyttäviä aineita.</p> <p>20 - Älä asenna siipipyörää muihin moottoreihin tai voimansiirtolaitteisiin.</p> <p>21 - Älä tuki tai sulje siipipyörän ilmantuloaukkoa.</p> <p>22 - Älä käytä laitetta muihin käyttötarkoituksiin kuin tässä käyttöoppaassa mainitut (Katso sivu 28).</p> <p>23 - Älä poistu laitteen luota moottorin käydessä.</p> <p>24 - Muista, että omistajataikäyttäjään vastuussa onnettomuuksistaja ulkopuolisille tai omaisuudelle aiheutuvista vaaroista.</p>	<p>⚠ UZMANĪBU - Ja smidzinātājs tiek pareizi lietots, tas ir ātrs, ērts un efektīvs instruments; ja to lieto nepareizi vai neievērojot nepieciešamos piesardzības pasākumus, tas var kļūt par bīstamu ierīci. Lai jūsu darbs vienmēr būtu patīkams un drošs, rūpīgi ievērojiet visus lietošanas pamācībā sniegtos drošības noteikumus.</p> <p>⚠ UZMANĪBU: Jūsu ierīces iedarbināšanas sistēma rada elektromagnētisko lauku, kuram ir ļoti zema intensitāte. Šis lauks var traucēt dažu „pacemaker” ierīču darbību. Lai samazinātu smagu vai nāvējošu negadījumu risku, personām, kas lieto pacemaker, ir jākonsultējas ar savu ārstu un „pacemaker” ražotāju pirms šīs ierīces lietošanas.</p> <p>⚠ UZMANĪBU! - Valsts likumdošana var ierobežot mašīnas lietošanas iespējas.</p> <ol style="list-style-type: none"> 1 - Nelietojiet smidzinātāju, pirms neesat apmācīti, kā to lietot. Operatoram, kas ierīci lieto pirmo reizi, pirms lietošanas ir jāpraktizējas. 2 - Smidzinātāju var lietot tikai pieaugušie labā fiziskajā stāvoklī, kas zina, kā pareizi jālieto ierīce. 3 - Nelietojiet smidzinātāju, ja esat noguruši, lietojuši alkoholu vai narkotiskās vielas (1.zīm.). 4 - Nevelciet šalles, aproces vai citus piederumus, kurus var ievilkēt rotors. Velciet individuālos aizsardzības mehānismus, jo sevišķi, cimdus, kombinezonu, aizsargbrilles un austiņas (Sk. 10.-11.lpp.). 5 - Neļaujiet citām personām vai dzīvniekiem atrasties smidzinātāja tuvumā tā iedarbināšanas un lietošanas laikā (2.zīm.). 6 - Vienmēr strādājiet stabilā un drošā pozīcijā (3.zīm.). 7 - Netuviniet rokas rotoram, kā arī neveiciet tehnisko apkopi, kad motors darbojas. 8 - Ik dienas pārbaudiet smidzinātāju, lai pārlicinātos, ka katra drošības un visas pārējās detaļas darbojas nevainojami. 9 - Nestrādājiet ar bojātu, slikti salabotu, slikti pievienotu vai patvaļīgi mainītu smidzinātāju. Negrieziet, nebojājiet vai nepadariet nederīgu nevienu drošības mehānismu. 10 - Lietojiet smidzinātāju tikai labi vēdināmās vietās. 	<p>Nelietojiet ierīci uzliesmojošā atmosfērā, slēgtā vidē vai viegli uzliesmojošu vielu tuvumā (4.zīm.).</p> <ol style="list-style-type: none"> 11 - Ir aizliegts pievienot smidzinātājam rotoru, ko nav piegādājis ražotājs. 12 - Smidzinātāja kalpošanas laika beigās, neizmetiet to dabā, bet piegādājiet izplatītājam vai atkritumu savākšanas centrā. 13 - Uzticiet vai aizdodiet smidzinātāju tikai tām personām, kuras saprot, kā tas darbojas un prot ar to pareizi rīkoties. Iedodiet līdzī arī lietošanas pamācību, kas jāizlasa pirms darba uzsākšanas. 14 - Rūpīgi glabājiet šo lietošanas pamācību un izlasiet to ik reizi, pirms lietojat ierīci. 15 - Glabājiet visas uzlīmes un brīdinājumus par briesmām un drošību nevainojamā stāvoklī. Bojājumu vai pasliktinājumu gadījumā, tie savlaicīgi jānomaina (Sk. 4.lpp.). 16 - Ir ieteicams nekad neiedarbināt ierīci, ja nav pievienots rotors. Tādējādi var nodarīt būtiskus bojājumus motora detaļām un nekavējoties padarīt nederīgu garantiju. 17 - Nelietojiet smidzinātāju elektrisku aprīkojumu un elektrolīniju tuvumā (5.zīm.). 18 - Nenospriestojiet vai nespiediet uz rotora asmenīšiem; nestrādājiet ar bojātu rotoru. 19 - Nelietojiet smidzinātāju ar viegli uzliesmojošām un/vai korodējošām vielām. 20 - Nepievienojiet rotoru citiem motoriem vai jaudas pārraides ierīcēm. 21 - Nenospriestojiet vai neaizveriet rotora gaisa ieplūdes atveri. 22 - Nelietojiet ierīci citiem nolūkiem nekā norādīts lietošanas pamācībā (Sk. 28.lpp.). 23 - Neatstājiet ierīci bez uzraudzības, kamēr dzinējs ir ieslēgts. 24 - Neaizmirstiet, ka mašīnas īpašnieks vai operators ir atbildīgs par negadījumiem vai bīstamām situācijām, kurām tiek pakļautas trešās personas vai to manta.

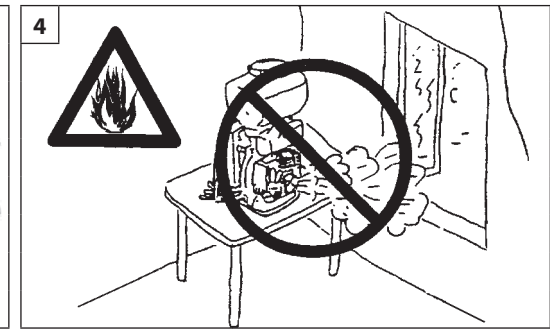
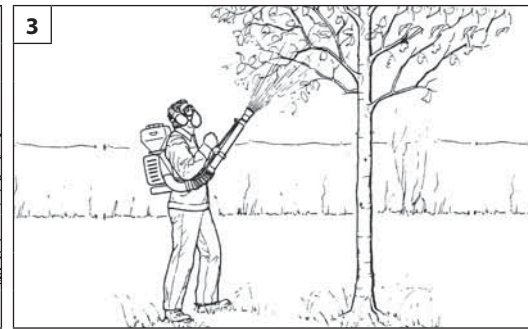
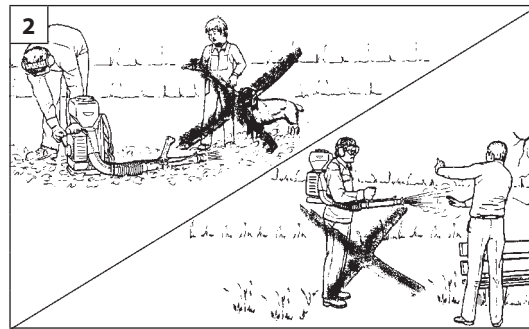

Eesti keel

Lietuvių k.

OHUTUSNÕUDED

ATSARGUMO PRIEMONĖS

⚠ HOIATUS – Kui te kasutate korralikult, on aerosoolimasin kiire, kergelt käsitsetav ja tõhus tööriist; kui te kasutate valesti või ilma vastava ettevaatusabinõuta, võib masin muutuda ohtlikuks tööriistaks. Meeldiva ja ohutu töö tagamiseks tuleb alati rangelt järgida käesolevas kasutusjuhendis toodud ohutusnõudeid.

⚠ TÄHELEPANU: Teie seadme süütesüsteem tekitab madala intensiivsusega elektromagnetvälja. See võib põhjustada häireid teatud südamestimulaatorite töös. Raskete ja eluohtlike kehavigastuste ohu vähendamiseks peaksid südamestimulaatorit kandvad isikud enne seadme kasutamist konsulteerima raviarsti ja südamestimulaatori valmistajaga.

⚠ TÄHELEPANU! - Kohalik seadusandlus ei pruugi lubada seadme täiemahulist kasutamist.

- 1 - Masinat ei tohi kasutada kuni te olete täielikult mõistnud erinevaid töömeetode. Kogemusteta operaator peab enne seadme tööle asumist selle kasutamist harjutama.
- 2 - Aerosoolimasinat tohib kasutada ainult füüsiliselt heas vormis täiskasvanud isik, kes tunneb hästi elektrisäe kasutusjuhendit.
- 3 - Aerosoolimasinat ei tohi kasutada füüsiliselt väsinud ega alkoholi, narkootikumide või ravimeid tarvitanud seisundis (joonis 1).
- 4 - Ei tohi kanda kaelasalle, käevõrusid ega muud, mis võib rootorisse sattuda. Kandke sobivat kaitserõivastust (IKVd), eriti kindaid, kaitseülkonda, prille ja kuulmiskaitseid (vt lk 10-11).
- 5 - Kõrvalised isikud ega loomad ei tohi viibida aerosoolimasina käivitamise või sellega töötamisel tööpiirkonnas (joonis 2).
- 6 - Töötamisel tuleb sisse võtta kindel ja ohutu tööasend (joonis 3).
- 7 - Mootori töötamise ajal ei tohi rootorit puudutada. Seadme hooldustoiminguid ei tohi samuti mootori töötamise ajal läbi viia.
- 8 - Aerosoolimasinat tuleb kontrollida iga päev veendumaks, et kõik selle ohutust ja funktsioneerimist tagavad komponendid on töökorras.
- 9 - Defektset, vigastatud, ümberehitatud ja ebaõigesti parandatud või valesti kokkupandud aerosoolimasinat ei tohi mingil juhul kasutada. Ohutusseadmeid ei tohi

eemaldada, kahjustada ega välja lülitada.

- 10 - Kasutage aerosoolimasinat üksnes hea ventilatsiooniga kohtades. Masinat ei tohi kasutada plahvatusohtlikes ega suletud ruumides, samuti kergsüttivate ainete läheduses (joonis 4).
- 11 - Kasutage masina kütusvõllil ainult tootja poolt tarnitud rootoreid.
- 12 - Juhul kui pihusti tuleb kasutuselt kõrvaldada, tehke seda keskkonnasäästlikult ja viige seade kas müügiesindusse või jäätmekogumispunkti.
- 13 - Masinat tohib välja laenata üksnes sellistele asjatundlikele kasutajatele, kes tunnevad põhjalikult selle töökorra ja tagavad seadme õige kasutamise. Seetõttu tuleb masina laenutamisel anda kaasa ka käesolev kasutusjuhend, et kasutaja saaks selle enne seadme kasutamisele asumist hoolikalt läbi lugeda.
- 14 - Käesolevat kasutusjuhendit tuleb hoida käepärast ning enne selle seadme kasutamist, tuleb sellega vajadusel uuesti tutvuda.
- 15 - Kõiki ohusilte tuleb hoida loetavana. Kahjustuse puhul koheselt asendada uutega (vt lk 4).
- 16 - **Ärge kunagi käivitage** masinat ilma rootorita. See põhjustab mootori osadele suurt kahju ja lõpetab garantii kehtivuse.
- 17 - Masinat ei tohi kasutada elektriliste seadete ega elektriliinide läheduses (joon. 5).
- 18 - Hoidke rootori labasid kahjustuste eest; kahjustatud rootorit ei tohi kasutada.
- 19 - Aerosoolimasinat ei tohi kasutada **kergsüttivate** ja/või **korrodeerivate ainete**ga.
- 20 - Roororit ei tohi monteerida teistele mootoritele või jõuülekannetele.
- 21 - Ei tohi tõkestada või sulgeda rootori õhuavasid.
- 22 - Masinat ei tohi kasutada muul otstarbel, kui märgitud kasutusjuhendis (vt lk 29).
- 23 - Ärge jätke töötava mootoriga seadet järelevalveta.
- 24 - Pidage meeles, et omanik või operaator vastutab kolmandatele isikutele tekitatud või potentsiaalsete kehavigastuste või materiaalse kahju eest.

⚠ PERSPĖJIMAS – jeigu naudojamas teisingai, dulksnos pūstuvus bus greitai veikiantis, lengvai valdomas ir veiksmingas įrenginys; jeigu naudojamas neteisingai arba nesiiimant tinkamų atsargumo priemonių, jis gali tapti pavojingas. Tam, kad dirbti būtų malonu ir saugu, visada griežtai laikykitės toliau šiame vadove pateiktų saugos taisyklių.

⚠ DĖMESIO: Jūsų prietaiso degimo sistema generuoja labai silpną elektromagnetinį lauką. Šis elektromagnetinis laukas gali trikdyti kai kurių širdies stimuliatorių darbą. Kad būtų sumažintas sunkių ar net mirtinų sužalojimų pavojus, prieš pradėdami dirbti su šiuo prietaisu, žmonės, kuriems yra implantuotas širdies stimulatorius, turėtų pasitarti su savo gydytoju ir širdies stimulatoriaus gamintoju.

⚠ PERSPĖJIMAS: - Valstybiniuose reglamentuose gali būti nustatyti šio mechanizmo naudojimo apribojimai.

- 1 - Dulksnos pūstuvo nenaudokite tol, kol nebūssite visiškai supratę konkrečių darbo metodų. Prieš pradėdamas dirbti su prietaisu, nepatyręs vartotojas privalo gerai įsisavinti jo veikimą.
- 2 - Dulksnos pūstuvu gali dirbti tik suaugę asmenys, esantys geros sveikatos būklės ir susipažinę su eksploataavimo instrukcijomis.
- 3 - Dulksnos pūstuvo nenaudokite, jeigu esate fiziškai pavargę arba jeigu gerėte alkoholio, vartojote narkotikų arba vaistų (1 pav.).
- 4 - Niekada nedėvėkite kaklajuosčių, apyrankių arba kitų daiktų, kuriuos gali įtraukti rotorius. Dėvėkite tinkamas asmeninės apsaugos priemonės (AAP), ypač pirštines, darbinis chalatus, akinius ir ausų apsaugas (žr. 10-11 psl.).
- 5 - Užvesdami dulksnos pūstuvą arba juo dirbdami žiūrėkite, kad darbo zonoje nebūtų pašalinių asmenų ar gyvulių (2 pav.).
- 6 - Visada dirbkite tvirtai stovėdami ir būdami saugioje padėtyje (3 pav.).
- 7 - Rankas laikykite atokiai nuo rotorius; dulksnos pūstuvo neremontuokite, jeigu veikia variklis.
- 8 - Dulksnos pūstuvą kasdien patikrinkite, kad įsitikintumėte, jog visi įtaisai saugiai ir kitais požiūriais funkcionuoja.
- 9 - Niekada nenaudokite sugedusio, modifikuoto, netinkamai suremontuoto arba sumontuoto dulksnos pūstuvo.

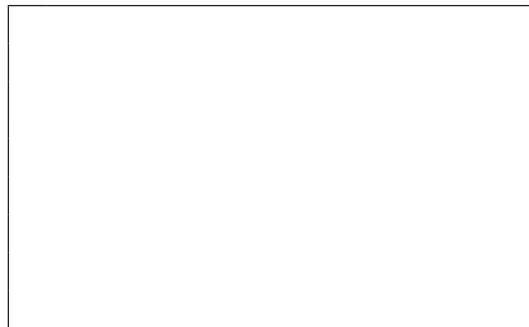

Lietuvių k.	中文	
ATSARGUMO PRIEMONĖS	安全措施	
<p>Nenuimkite, nesugadinkite arba neišjunkite jokių apsauginių įtaisų.</p> <p>10 - Dulksnos pūstuvą naudokite tik gerai vėdinamose vietose. Dulksnos pūstuvo nenaudokite aplinkoje, kuri gali sprogti, uždarose patalpose arba arti lengvai užsiliepsnojančių medžiagų (4 pav.).</p> <p>11 - Prie dulksnos pūstuvo galios atrankos montuokite tik gamintojo pateiktus rotorius.</p> <p>12 - Jei purkštuvas susidėvėjo ir dirbti su juo daugiau negalima, neišmeskite jo; atiduokite jį savo prekybos agentui arba atliekų surinkimo bendrovei.</p> <p>13 - Dulksnos pūstuvą skolinkite tik patyrusiems naudotojams, kurie yra visapusiškai susipažinę su dulksnos pūstuvo veikimu ir tinkamu jo eksploatavimu. Kitiems naudotojams perduokite eksploataavimo instrukcijų vadovą, kurį pastarieji turi perskaityti prieš eksploatuodami dulksnos pūstuvą.</p> <p>14 - Šį vadovą laikykite netoliese ir jį paskaitkite kiekvieną kartą, prieš įrenginį eksploatuodami.</p> <p>15 - Būtina prižiūrėti visų etikečių, kurios perspėja apie pavojų sveikatai, būklę. Jeigu jos pažeidžiamos arba susidėvi, nedelsdami jas pakeiskite (žr. 4 psl.).</p> <p>16 - Niekada mechanizmo neužveskite, jeigu nėra rotoriaus. Kitaip rimtai pažeisite variklio dalis, o taip pat nebegalios garantija.</p> <p>17 - Dulksnos pūstuvo nenaudokite arti elektros įrangos ir elektros linijų (5 pav.).</p> <p>18 - Saugokite, kad nesutrenktumėte rotoriaus ašmenų; niekada nedirbkite, jeigu rotorius yra sugedęs.</p> <p>19 - Dulksnos pūstuvo niekada nenaudokite su lengvai užsiliepsnojančiomis ir (arba) korozinėmis medžiagomis.</p> <p>20 - Rotoriaus nemontuokite ant kitų variklių ar galios transmisijų.</p> <p>21 - Neužkimškite ir neuždarykite rotoriaus oro įtraukimo angos.</p> <p>22 - Mechanizmo negalima naudoti darbams, kurie nenurodyti šiame vadove (žr. 29 psl.).</p> <p>23 - Nepalikite prietaiso be priežiūros su jungtu varikliu.</p> <p>24 - Atsiminkite, kad už nelaimingus atsitikimus argalimus pavojus, kurie kyla trečiosioms šalims ar jų nuosavybei, yra atsakingas savaeigio kauptuko savininkas arba su juo dirbantis žmogus.</p>	<p>警告： 如果正确使用，这种喷雾机是一种快速、容易操作和效率的工具，如果操作错误或者没有适当的保护，它将变成危险的器械。为了能安全、舒适地工作，必须严格遵守说明书上的所有安全条例。</p> <p>警告： 本机的点火系统会产生强度非常低的电磁场。这个磁场可能会干扰某些心脏起搏器。为了减少重伤或死亡危险，携带心脏起搏器者在使用本机前应向自己的医生和心脏起搏器制造商咨询。</p> <p>警告！ - 国家规定有可能会限制本机器的使用。</p> <ol style="list-style-type: none"> 1 - 必须在完全了解操作方法后方可使用机器。没有经验的操作者在场地上使用前应先进行练习。 2 - 喷雾机使用者必须是熟知使用方法的健康成年人。 3 - 当您感到疲劳或饮酒、吸毒、服药后，请不要使用该机器(图1)。 4 - 严禁戴围巾、手镯或其它可能缠绕马达的东西，要穿戴防护手套、穿戴个人防护用品，特别是手套、工作服、护目镜和耳塞。(参阅第10-11页)。 5 - 当启动或正在使用喷雾机时，决不允许旁观者或动物接近您的工作区域(图2)。 6 - 在安全和稳定位置进行操作(图3)。 7 - 发动机运转时，双手必须远离转轴或不要试图对喷雾机进行维修。 8 - 每天检查喷雾机，确保所有安全装置及其它装置的功能正常。 9 - 严禁使用破损、自行组装和不正当修理的喷雾机。不得拆除、损坏、禁用任何安全装置。 	<ol style="list-style-type: none"> 10 - 只能在通风的地方使用喷雾机，严禁在易燃易爆、封闭的环境中使用喷雾机(图4)。 11 - 只能装配由制造商提供的与喷雾机启动的动力相符的转轴。 12 - 如果需要废弃喷雾机，不要随地丢弃，而应将之交给零售商或废物回收中心处理。 13 - 只能将喷雾机借给操作十分熟练者，否则要求他们在使用前仔细阅读本说明书。 14 - 妥善保存本手册，每次使用前请再次阅读。 15 - 所有危险警告标签必须保持完好无损。如果损坏或变形，应立即更换(参阅第4页)。 16 - 没有转轴时不要启动机器，它将可能导致发动机有关部件的损坏，同时失去保修。 17 - 不要在电器设备或电线附近使用喷雾机(图5)。 18 - 严禁碰撞或给叶轮施加压力，严禁使用损坏的旋转器。 19 - 不要将机器接触易燃和腐蚀性物质。 20 - 不要将转轴装在其他马达或动力装置上。 21 - 不要阻塞或关闭转轴的进风口。 22 - 除本手册注明用途外，不得将本机擅作它用(参阅第29页)。 23 - 不得在发动机启动的情况下废弃机器。 24 - 对第三方或他们的财产造成的危险或事故应由机器的所有者或操作人员负责。



1



2



3

Size 41 p.n. 001001079A
 Size 42 p.n. 001001080A
 Size 43 p.n. 001001081A
 Size 44 p.n. 001001082A
 Size 45 p.n. 001001083A

p.n. 001000940A

Magyar	Suomi	Latviski
<p align="center">EGYÉNI VÉDŐFELSZERELÉSEK</p>	<p align="center">HENKILÖNSUOJAIMET</p>	<p align="center">INDIVIDUĀLIE AIZSARDZĪBAS MEHĀNISMI</p>
<p>⚠ Amikor a porlasztóval dolgozik, illetve az összes olyan fázisban, amikor növényvédő szerekkel végez műveleteket (szállítás, tárolás, keverés, felszerelések karbantartása stb.), mindig használja az egyéni védőfelszereléseket. Az egyéni védőfelszerelések használata alapvető fontosságú azért, hogy a kezelő elkerülje a közvetlen kapcsolatot a növényvédő szerekkel. A viszonteladótól kérjenek tanácsot a megfelelő öltözet kiválasztásához.</p> <p>A védőruha megfelelő méretű kell legyen, és nem zavarhatja a dolgozót. Testhezálló, vágásálló ruhát viseljünk. A legjobb megoldás a teljes munkaruha (1. ábra). Ne viseljünk olyan ruhát, sálát, nyakkendőt, vagy nyaklancot, amely beakadhat a fába vagy a darabolt áruba. A hosszú haját fogjuk össze és védjük (pl. kendővel, sapkával, sisakkal, stb.).</p> <p>Csúszásmentes talppal és acél kaplival ellátott védőcipőt, vagy -csizmát viseljünk (2 ábra).</p> <p>⚠ Viseljünk szemüveget vagy arcvédőt! (3-4 ábra). A folyadékok és porok permetezésének megkezdése előtt vegyünk fel egy szabványos légzőmaszkot (5. ábra).</p> <p>Alkalmazzunk zajvédő eszközt; pl. fülvédőt (6 ábra) vagy dugót. Nagyobb figyelemre és elővigyázatosságra van szükség a hallásvédelem alkalmazásakor, mivel korlátozott a vészjelzések (kiáltás, hangjelzés, stb.) érzékelése.</p> <p>Viseljen olyan kesztyűt (7. ábra), amely a rezgést maximálisan felveszi, és megvédi a vegyi anyagok közvetlen érintésétől.</p> <p>Az Oleo-Mac teljes skáláját biztosítja a biztonsági felszereléseknek.</p>	<p>⚠ Sumuttimella työskenneltäessä sekä kaikkien torjunta-aineiden käsittelyvaiheiden aikana (kuljetus, säilytys, sekoitus, välineiden huolto jne.) on aina käytettävä henkilönsuojaimia. Henkilönsuojaimien käyttäminen on välttämätöntä käyttäjän torjunta-aineille altistumisen estämiseksi. Kysy neuvoa jälleenmyyjäliikkeestä riittävien suojarusteiden valinnassa.</p> <p>Suojarusteiden on oltava käyttäjälleen sopivia ja miellyttäviä käyttää. Käytä vartaloa myötäilevää suojavaatetusta. Kokohaalari (Kuva 1) on ihanteellinen. Älä käytä sellaisia vaatteita, huiveja, solmioita tai kaulaketjuja, jotka voivat tarttua penssiin tai risuihin. Sido pitkät hiukset kiinni ja suojaa päähineellä (esimerkiksi huivilla, lippalakilla, kypärällä jne.).</p> <p>Käytä turvasaappaita, joissa on liukuestepohjat ja teräskärjet (Kuva 2).</p> <p>⚠ Käytä suojalaseja tai kasvosuojainta (Kuvat 3-4)! Käytä hyväksyttyä hengityssuojainta aina kun ruiskutat nesteitä tai jauheita (Kuva 5).</p> <p>Käytä kuulosuojaimia, esimerkiksi korvalappuja (Kuva 6) tai -tulppia. Kuulosuojainten käyttäminen vaatii enemmän tarkkaavaisuutta, sillä täällöin et kuule yhtä hyvin esimerkiksi varoitusääniä (huutoja, hälytyksiä, jne.).</p> <p>Käytä käsineitä (Kuva 7), jotka vaimentavat mahdollisimman paljon värinää ja suojaavat kemiallisilta aineilta.</p> <p>Oleo-Macilta on saatavilla kaikenlaisia turvavarusteita.</p>	<p>⚠ Strādājot ar smidzinātāju, kā arī visās darbības fāzēs, kurās jārikojas ar fitosanitāriem produktiem (transportēšana, glabāšana, maisīšana, inventāra tehniskā apkope, utt.), vienmēr jālieto individuālie aizsardzības mehānismi. Individuālo aizsardzības mehānismu lietošana ir nepieciešama, lai nepaļautu lietotāju fitosanitāru produktu iedarbības riskam. Lai izvēlētos atbilstošu aizsargapģērbu, lūdziet padomu savam ierīces pārdevējam.</p> <p>Apģērbam jāpiekļaujas ķermenim, un tas nedrīkst būt par apgrūtinājumu. Pilnīgs kombinezons (1. zīm.) ir ideāls. Nevelciet drēbes, šalles, kaklasaites vai dārglietas, kuras var sapīties zaros. Turiet garus matus sasietus aizmugurē un aizsargājiet tos (piemēram, ar šalli, bereti vai aizsargķiveri, utt.)</p> <p>Velciet drošības zābakus, kuri aprīkoti ar neslīdošām zolēm un apstrādāti ar tēraudu (2.zīm.).</p> <p>⚠ Velciet aizsargbrilles vai speciālu masku (3.-4.zīm.)! Velciet apstiprinātu respiratoru, pirms izsmidzināt šķidrumus vai putekļus (5.zīm.).</p> <p>Lietojiet aizsargierīces pret troksni; piemēram, austiņas (6.zīm.) vai tapīnas. Nepieciešama maksimāla uzmanība un piesardzība, lietojot aizsargierīces pret troksni, jo bīstamo akustisko signālu (kļiedzieni, trauksmes signāli, utt.) uztvere ir ierobežota.</p> <p>Velciet cimdus (7. zīm.), kas maksimāli absorbē vibrācijas un pasargā no saskarsmes ar ķīmiskām vielām.</p> <p>Oleo-Mac piedāvā pilnīgu ekipējuma komplektu drošībai.</p>

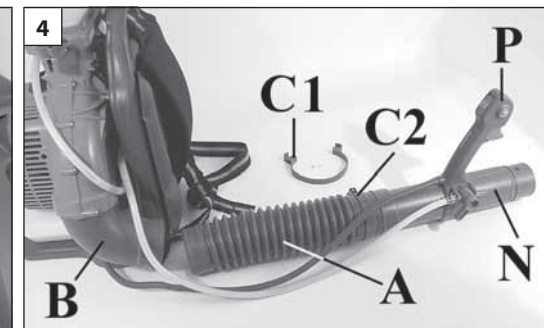
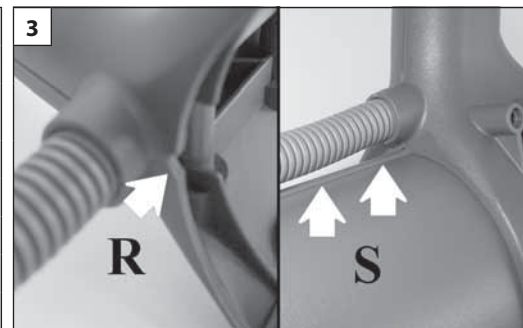
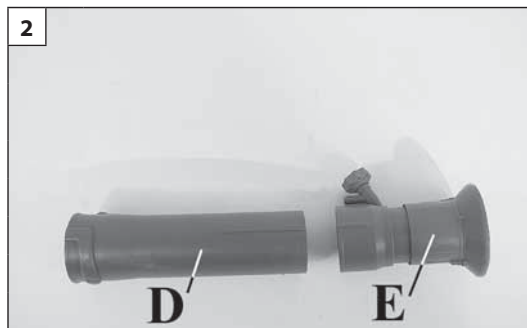
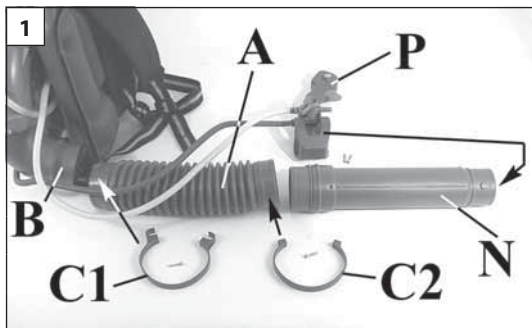

Magyar	Suomi	Latviski
<p align="center">ÖSSZESZERELÉS</p>	<p align="center">KOKOONPANO</p>	<p align="center">SALIKŠANA</p>
<p>A gép gyárilag folyadék permetezésére van beállítva. Rendelkezésre áll egy alkatrész készlet a porok permetezéséhez történő átalakítás céljából.</p> <p>A gép leszállítása az 1-2 ábra szerinti állapotban történik.</p> <p>A csövek/fogantyú felszerelése</p> <ol style="list-style-type: none"> 1. A fogantyút (P, 1-4 ábra) illesszük rá a csőre (N), figyeljünk oda arra, hogy a fogantyú bevágása (R, 3. ábra) a cső ágyzatába (S) illeszkedjen. 2. A tömlőt (A, 1. ábra) a csíkkal (C1) csatlakoztassuk a lapát (B) kimeneti csővéhez. A tömlőt (A, 1. ábra) a csíkkal (C2) csatlakoztassuk a csőhöz (N). Az összeszerelésnél figyeljünk oda arra, hogy a tömlőn (G, 5. ábra) és a csöveken (F) lévő két ék egymáshoz illeszkedjen. A bilincs (C1, 6. ábra) rögzítése előtt illesszük a megfelelő ágyzatba a gyorsítócsövet (H) és a folyadékcsövet (T). 3. A két peceknek (L, 9. ábra) a két vájatra (M) történő rögzítésével illesszük be a befúvócsövet (D, 2. ábra) és a másik csövet (N). Elakadásig forgassuk el a nyíl irányában (2). A felszerelt csövek a 10. ábra szerint helyezkednek el. 4. Illesszük be a fúvókát (E, 2-7 ábrák) a csőbe (D), figyeljünk oda a 7. ábrán jelölt két ágyazatra. Ezt követően az óramutató járása szerinti irányban csavarjuk be a gombot (V). 5. Kössük be a vízcsövet (X, 8. ábra), rögzítsük a két bilinccsel (U) a cső (N) és a fúvóka (E) peckeihez. 	<p>Vakiomallin laite on tarkoitettu nesteiden sumuttamiseen. Saatavana on asennussarja, jonka avulla laite voidaan muuttaa sumuttamaan jauheita.</p> <p>Sumuruiskun osat nähdään Kuvista 1-2.</p> <p>Putkien/kahvan asentaminen</p> <ol style="list-style-type: none"> 1. Työnnä kahva (P, Kuvat 1-4) putkeen (N) huomioiden, että kahvan uurre (R, Kuva 3) menee putkessa (S) olevaan paikkaansa. 2. Liitä letku (A, Kuva 1) puhaltimesta (B) tulevaan putkeen letkunkiristimen (C1) avulla. Liitä letku (A, Kuva 1) putkeen (N) letkunkiristimen avulla (C2). Huomioi asennuksen yhteydessä, että letkussa (G, Kuva 5) ja putkissa (F) olevat kaksi kohoumaa menevät kohdakkain. Ennen kuin kiristät letkunkiristimen ruuvin (C1, Kuva 6), työnnä kaasukaapelin (H) putki ja nesteputki (T) oikeille paikoilleen. 3. Liitä puhallusputki (D, Kuva 2) ja putki (N) työntämällä kaksi tappia (L, Kuva 9) uriinsa (M). Käännä nuolen (2) suuntaan vasteseeseen saakka. Asennettujen putkien tulee olla Kuvan 10 mukaisesti. 4. Liitä suutin (E, Kuva 2-7) putkeen (D) huomioiden Kuvassa 7 näkyvät urat tulevat oikealle kohdalle. Kiristä ruuvi (V) sen jälkeen kääntämällä myötäpäivään. 5. Kiinnitä vesiputki (X, Kuva 8) kahden kiinnikkeen (U) avulla putken (N) ja suuttimen (E) tappeihin. 	<p>Piegādes laikā mašina ir sagatavota darbam ar šķidrām vielām. Ir pārveidošanas komplekts, kas ļauj pielāgot mašīnu darbam ar pulveriem.</p> <p>Ierīce izskatās tā, kā norādīts 1.-2.zīm.</p> <p>Cauruļu/roktura pievienošana</p> <ol style="list-style-type: none"> 1. Ievietojiet rokturi (P, 1.-4.zīm.) caurulē (N), raugoties, lai roktura padziļinājums (R, 3.zīm.) ievietotos caurules iekšienē (S). 2. Savienojiet lokano cauruli (A, 1.zīm.) ar cauruli, kas iziet no ventilatora (B), izmantojot caurules sprādzi (C1). Savienojiet lokano cauruli (A, 1.zīm.) ar cauruli (N), izmantojot caurules sprādzi (C). Veicot salikšanu, pievērsiet uzmanību uz lokanās caurules esošajiem robiem (G, 5.zīm.) un caurulēm (F), kurām jāsavienojas pāros savā starpā. Pirms aizverat caurules sprādzes skrūves (C1, 6.zīm.), ievietojiet atbilstošajā pamatnē akseleratora vada cauruli (H) un šķidrums cauruli (T). 3. Ievietojiet pūtēja cauruli (D, 2.zīm.) un cauruli (N), ievietojot abas tapiņas (L, 9.zīm.) abos padziļinājumos (M). Griestiet bultiņas (2) norādītajā virzienā, līdz tās nobloķējas. Savienotām caurulēm jāizskatās kā attēlota 10. zīm. 4. Novietojiet izkļiedētāju (E, 2.-7.zīm.) uz caurules (D), pievērsot uzmanību divām 7.zīm. norādītajām pamatnēm. Pēc tam pieskrūvējiet kloķi (V) pulstenrādītāja kustības virzienā. 5. Savienojiet ūdens cauruli (X, 8.zīm.), nostiprinot to ar divām sprādzēm (U) pie caurules tapiņām (N) un izkļiedētāja (E).

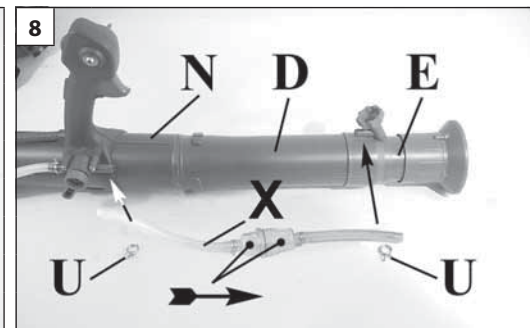
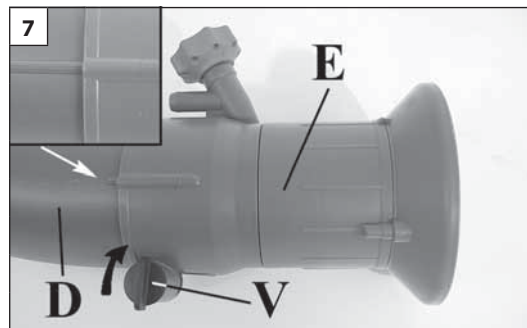
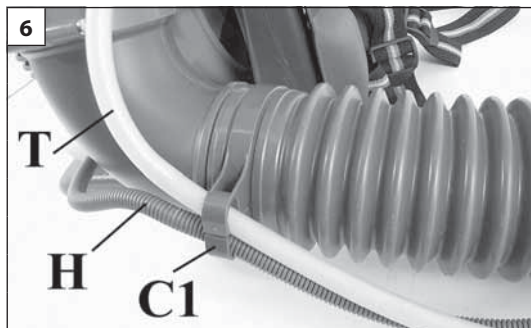
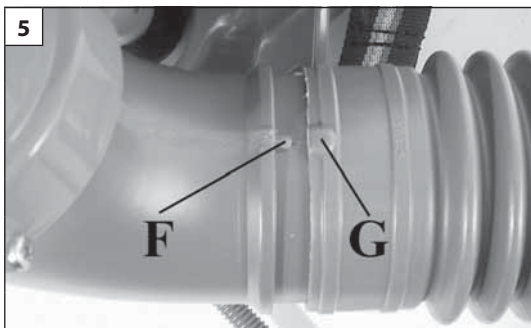

Eesti keel

Lietuvių k.

中文

ISIKLIK KOOSTETÖÖD

Tarnitav seade on ette nähtud kasutamiseks vedelikega. Olemas on komplekt, mis võimaldab selle kasutamist ka pulbriliste ainetega.

Masin on toodud joonistel 1-2.

Torude/käepideme kokkupanek

1. Sobitage käepide (P, joonis 1-4) toru (N) külge, jälgides et täke (R, joonis 3) käepidemel ühtib (S) soonega torul.
2. Ühendage painduv toru (A, joonis 1) toruga (B) ja kinnitage klambriga (C1). Ühendage painduv toru (A, joonis 1) toruga (N) ja kinnitage klambriga (C2). Ühendades jälgige, et täke (G, joonis 5) painduval torul oleks samal joonel nupuga (F) torudel, et osad sobituksid korralikult kokku. Enne klambri (C1, joonis 6) kinnitamist kruviga asetada gaasitross (H) ja vedeliku toru (T) klambri vahele.
3. Ühendage pritsiv ots (D, joonis 2) ja toru (N) kahe tihvtiga (L, joonis 9), asetades sooned (M) tihvtidele ja pöörake noolega (2) näidatud suunda kuni lukustumiseni. Ühendatud torud on toodud joonisel 10.
4. Ühendage difuuser (E, joonis 2-7) toruga (D), jälgides et kaks soont joonisel 7 oleks õiges asendis. Nüüd pöörake nuppu (V) päripäeva.
5. Ühendage voolik (X, joonis 8) toru (N) tihvtide ja difuuseri (E) külge kasutades kahte klambrit (U).

SUMONTAVIMAS

Prietaisas pateikiamas klientui jau paruoštas dirbti su skystomis medžiagomis. Taip pat numatytas detalių komplektas pertvarkyti prietaisą dirbti su miltelinėmis purškiamomis medžiagomis. Sumontuotas mechanizmas pavaizduotas 1-2 paveikslėliuose.

Vamzdžių/rankenos montavimas

1. Rankeną (P, 1-4 pav.) pritvirtinkite prie vamzdžio (N) žiūrėdami, kad ant rankenos esanti įranta (R, 3 pav.) susilygiuotų su ant vamzdžio esančia briauna (S).
2. Lankstųjį vamzdį (A, 1 pav.) prijunkite prie ventiliatoriaus išleidimo angos (B) ir užfiksuokite su sąvarža (C1). Lankstųjį vamzdį (A, 1 pav.) prijunkite prie vamzdžio (N) ir užfiksuokite su sąvarža (C2). Jungdami žiūrėkite, kad įranta (G, 5 pav.), kuri yra ant lankščiojo vamzdžio, būtų lygiai su mygtuku (F), kuris yra ant vamzdžio, kad šios dvi dalys gerai susijungtų. Prieš priverždami varžtus, kad užfiksuotumėte sąvaržą (C1, 6 pav.), raskite droselinio kabelio įmovą (H), kuri yra kreipiklio apkaboje ir skysčio žarnoje (T).
3. Pūstuvų vamzdį (D, Fig.2) ir vamzdį (N) sujunkite taip: raskite du kaiščius (L, 9 pav.) grioveluose (M) ir tada juos sukite rodyklės kryptimi (2) tol, kol jie užsifiksuos. Pilnas montžas turi atrodyti taip, kaip pavaizduota 10 pav.
4. Difuzorių (E, 2-7 pav.) prijunkite prie vamzdžio (D) žiūrėdami, kad dvi briaunos, kurios nurodytos 7 pav. būtų teisingoje padėtyje. Dabar rankenėlę (V) pasukite pagal laikrodžio rodyklę.
5. Prijunkite vandens žarną (X, 8 pav.) ją pritvirtindami su dviem sąvaržomis (U) prie kaiščių ant vamzdžio (N) ir difuzoriaus (E).

安装

标准的型号包装成喷雾机；另外加装一套附件可用于喷粉。

装配好的机器如图1-2所示。

喷雾管/手柄的安装

1. 将手柄P (图1-4)装在喷雾管N上, 注意手柄的凹口R(图3)应插入喷雾管的底座S上。
2. 通过紧管箍C1将软管A (图1)连接到风机出口管B。通过紧管箍C2将软管A (图1)连接到管N。安装时注意软管G(图5)和管F上的两个槽口应啮合。将紧管箍C1(图6)的螺丝拧紧前, 应先把加速器电缆管H及液体管T放入专用支架内。
3. 将喷雾管D(图2)套入管N (图5), 两个销子L(图9)插入两条凹槽M。按箭头方向2转动直至固定。安装好的管如图所示。
4. 将雾化嘴E(图2-7)套入管D, 注意图7所示的底座。然后按顺时针方向拧紧圆钮V。
5. 连接水管Z (图8), 通过两个紧管箍将之固定在管N及雾化嘴E的两个销子U上。

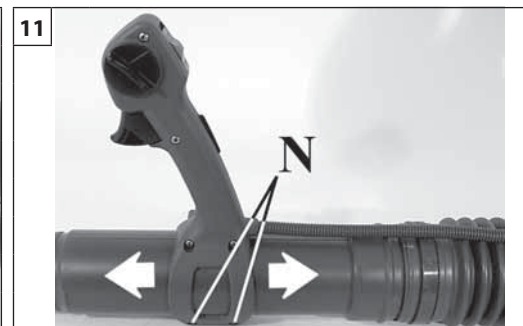
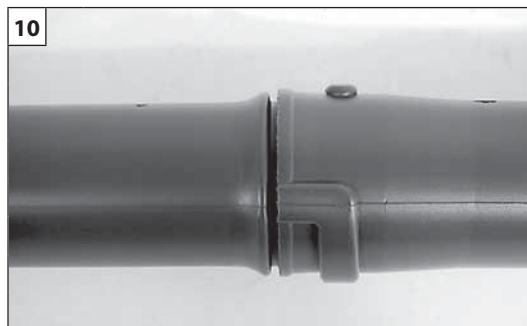
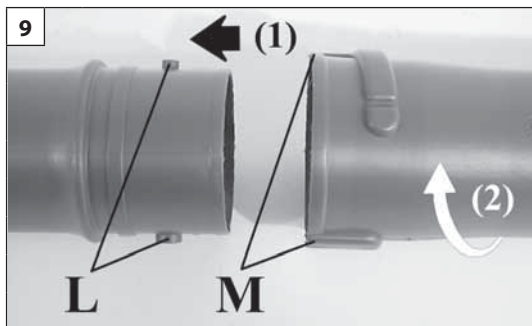

Magyar

Suomi

Latviski

ÖSSZESZERELÉS

KOKOONPANO

SALIKŠANA

Fogantyú

A fogantyút a gépkezelő igényei szerint a két csavar kicsavarásával (N, 11. ábra) és a csövön történő előre és hátrátolásával lehet beállítani. Miután megtaláltuk a helyes pozíciót, csavarjuk be a két csavart (N).

A fogantyút ezen kívül jobbra és balra lehet forgatni (12. ábra) munka közben azért, hogy a gépkezelő számára ez megkönnyítse a fúvóka használatát.

Kahva

Kahva voidaan säätää käyttäjälle sopivaksi avaamalla kaksi ruuvia (N, Kuva 11) ja siirtämällä kahvaa putkessa eteen- tai taaksepäin. Kun asento on oikea, kiristä kaksi ruuvia (N).

Kahvaa voi kääntää myös oikealle tai vasemmalle (Kuva 12) työskentelyn aikana sumuruiskun käyttöä helpottamiseksi.

Rokturis

Rokturi var regulēt atbilstoši lietotāja vajadzībām, atskrūvējot divas skrūves (N, 11.zīm.) un pārvietojot rokturi uz priekšu vai atpakaļ uz caurules. Kad esat atraduši pareizo pozīciju, pieskrūvējiet abas skrūves (N).

Rokturi bez tam var pagriezt pa labi vai pa kreisi (12.zīm.), darba laikā, lai lietotājam atvieglotu darbu ar smidzinātāju.

--	--	--	--

Eesti keel	Lietuvių k.	中文
<p align="center">ISIKLIK KOOSTETÖÖD</p>	<p align="center">SUMONTAVIMAS</p>	<p align="center">安装</p>
<p>Käepide Kasutaja saab käepidet kohandada mugavamaks kasutamiseks, keerates lahti kaks kruvi (N, joonis 11) ja liigutades käepidet mööda toru edasi või tagasi. Leides õige asend, keerake kruvid (N) uuesti kinni. Käepidet saab pöörata ka paremale ja vasakule (joonis 12), vastavalt kasutaja eelistusele.</p>	<p>Rankena Operatorius gali rankeną nustatyti į patogią padėtį: atsukite du varžtus (N, 11 pav.) ir rankeną stumdykite į priekį ir atgal išilgai vamzdžio. Kai rankeną nustatysite į tinkamą padėtį, vėl priveržkite du varžtus (N). Dirbant su dulksnos pūstuvu, rankeną galima pasukti į kairę arba dešinę pusę (12 pav.), kad operatoriui būtų kuo patogiau.</p>	<p>手柄 手柄可根据操作者的要求而调整，调整时拧松两个螺丝N(图11)，并将手柄向管前或向管后移动。找到正确位置后，拧紧两个螺丝N。</p>

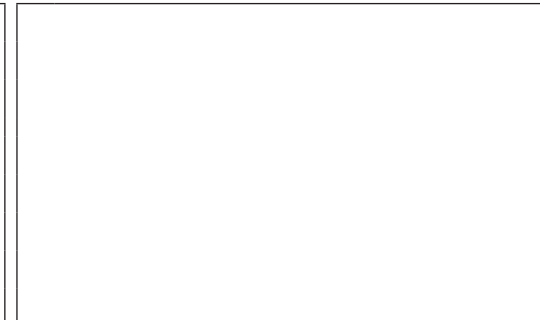
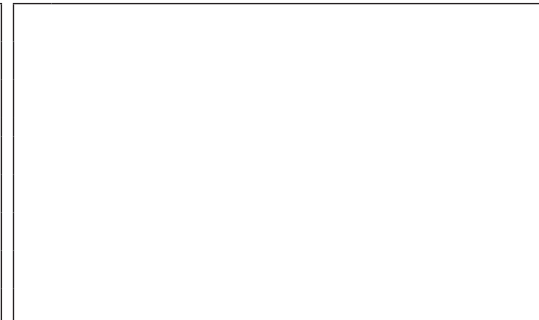
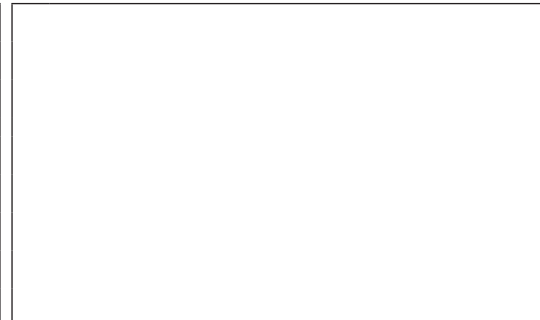
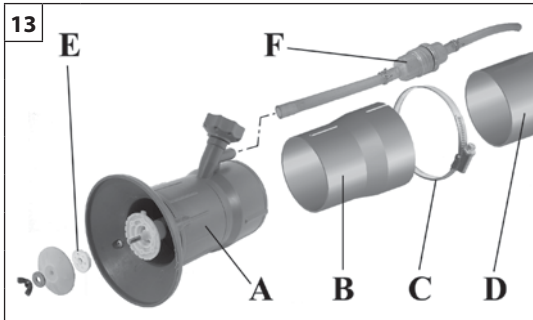

Magyar	Suomi	Latviski
<p align="center">ÖSSZESZERELÉS</p>	<p align="center">KOKOONPANO</p>	<p align="center">SALIKŠANA</p>
<p>Kit ULV p.n. 365200203A</p> <p>⚠ ÓVINTÉZKEDÉS - Az ULV készletet olyan kezelésre kell használni, ahol kevés termékre van szükség, vagy ahol a leveleket kevéssé kell megnedvesíteni. Tehát az ULV készlet nem a fölfelé történő permetezés erősségét fokozza, hanem csökkenti a terméksugár volumenét.</p> <p>Szerelje le a széria szórófejet (A, 13. ábra) és szerelje fel az újat a (B) adapter segítségével, amit a (C) bilincs alkalmazásával kell a porlasztó (D) indítócsövéhez rögzíteni.</p> <p>A hatékonyabb porlasztás érdekében fel kell szerelni az (E) ULV tárcsát és a (F) folyadékszűrőt. Ez utóbbit a meglevő PVC cső helyébe kell felszerelni.</p> <p>⚠ FIGYELEM! A (F) folyadékszűrő felszerelésekor úgy illeszze össze a két PVC csövet, hogy a markolat pontos helyének meghatározását követően elvágja azokat.</p>	<p>ULV-sarja, koodi 365200203A</p> <p>⚠ VAROITUS – ULV-sarjaa tulee käyttää käsittelyssä, kun nestettä tarvitaan vain vähän tai kun kastelua tarvitaan vähän. ULV-sarja ei ole siis tarkoitettu parantamaan sumutusta ylöspäin, vaan suihkun pienentämiseen.</p> <p>Pura vakiomallinen suutinosa ja asenna uusi (A, kuva 13) sovittimen (B) avulla. Sovitin kiinnitetään sumuruiskun puhallusputkeen (D) kiristysrenkaan (C) avulla. Hienomman sumutuksen aikaansaamiseksi suuttimeen voidaan kiinnittää ULV-levy (E) ja nestesuodatin (F). Suodatin kiinnitetään suuttimessa olevan PVC-putken tilalle.</p> <p>⚠ VAROITUS – Kun asennat nestesuodattimen (F), leikkaa PVC-putket sopivaan mittaan määritettyäsi kahvan oikean asennon.</p>	<p>Komplekts ULV, kods 365200203A</p> <p>⚠ UZMANĪBU - ULV komplekts ir jāizmanto gadījumos, kad ir jāizmanto neliels produkta daudzums vai lapas ir tikai nedaudz jāapsmidzina. Tādējādi, ULV komplekts neuzlabo strūklas augstumu, bet ļauj samazināt tās apjomu.</p> <p>Demontējiet standartaprīkojuma difuzoru un uzstādiet jaunu difuzoru (A, 13.att.), lietojot adapteri (B), kas jāpiestiprina pie smidzinātāja padeves caurules (D) ar apskavas (C) palīdzību. Lai nodrošinātu lielāku izsmidzināšanu, ir jāuzstāda ULV disks (E) un šķidrums filtrs (F). Filtrs ir jāuzstāda PVH caurules vietā.</p> <p>⚠ UZMANĪBU- uzstādot šķidrums filtru (F), pielāgojiet divas PVH caurules, nogriežot tās pēc roktura pareizas pozīcijas noteikšanas.</p>

--	--	--	--

Eesti keel	Lietuvių k.	中文
ISIKLIK KOOSTETÖÖD	SUMONTAVIMAS	安装
<p>ULV komplekt kood 365200203A</p> <p>⚠ ETTEVAATUST - ULV komplekti kasutatakse olukordades, kus soovitakse pihustada väikest vedelikukogust või kui taimelehed ei tohi liiga märjaks saada. Seega ei suurenda ULV komplekt seadme võimsust ülespoole suunatud joa korral, vaid muudab joa kitsamaks.</p> <p>Võtke ära standardotsik ja kinnitage külge uus (A, Joon. 13), kasutades selleks liidest (B), mis tuleb vastava sidemega (C) kinnitada pihustitoru (D) külge. Vedeliku võimalikult peenetilgaliseks pihustamiseks tuleb seadmele kinnitada ULV ketas (E) ja vedelikufilter (F). Viimane tuleb monteerida olemasoleva PVC toru asemele.</p> <p>⚠ ETTEVAATUST - Vedelikufiltri (F) külgemonteerimisel tuleb kaks PVC toru seadmele kohaldada ja üleliigne osa – pärast käepideme seadmist õigesse asendisse – ära lõigata.</p>	<p>ULV komplektas, kodas 365200203A</p> <p>⚠ ĮSPĖJIMAS - ULV komplektą reikia naudoti tada, kai išpurškama nedaug produkto arba kai reikia apipurkšti nedaug lapų. Todėl ULV komplektas nėra skirtas pagerinti išpurškimą kryptimi į viršų, bet sumažinti išpurškiamos srovės apimtį.</p> <p>Panaudodami adapterį (B), kurį su suveržimo apkaba (C) reikia užtvirtinti ant purkštuvo išpurškimo vamzdžio (D), standartinį difuzorių pakeiskite nauju (A, 13 pav.). Kad būtų užtikrintas geresnis išpurškimas, reikia sumontuoti ULV diskelį (E) ir skysčių filtrą (F). Skysčių filtrą reikia sumontuoti vietoje esančio PVC vamzdžio.</p> <p>⚠ ĮSPĖJIMAS - Montuodami skysčių filtrą (F), priderinkite du PVC vamzdžius, juos nupjaudami po to, kai nustatysite teisingą rankenos padėtį.</p>	<p>ULV套装工具, 代号 365200203A</p> <p>⚠ 注意 - ULV套装工具必须用于需要较少产品或必须少许湿润树叶的喷雾处理。因此ULV套装工具不用于改善向上流量的性能, 而是用于减少喷雾量。</p> <p>拆除标准装配的喷嘴, 利用适配器(B) (必须通过管箍(C)固定到喷雾剂的喷管(D)上) 安装新喷嘴(A,图13)。为了获得最大程度的雾化, 必须安装ULV小圆盘(E)和液体过滤器(F)。后者必须取代现有的PVC管而安装。</p> <p>⚠ 注意 - 安装液体过滤器(F)时, 调节两条PVC管, 在找到手柄的正确位置后切割。</p>

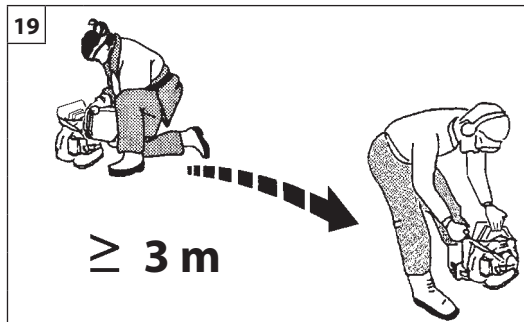

Magyar	Suomi	Latviski
<p align="center">BEINDÍTÁS</p>	<p align="center">KÄYNNISTYS</p>	<p align="center">IEDARBINĀŠANA</p>
<p>ÜZEMANYAG</p> <p>⚠ FIGYELEM: a benzin fokozottan gyúlékony üzemanyag. Legyen különösen óvatos benzin vagy üzemanyag-keverék kezelése közben. Ne dohányozzon, és ne legyen tűz vagy nyílt láng az üzemanyag és a porlasztó közelében (17. ábra).</p> <ul style="list-style-type: none"> • A tűz- és égésveszély csökkentése céljából az üzemanyagot gondosan kezelje. Különösen gyúlékony. • Az üzemanyagot üzemanyagra engedélyezett tartályban rózsa össze és tárolja (18. ábra). • A szabadban, szikrától és nyílt lángtól mentes helyen keverje össze az üzemanyagot. • Helyezze a talajra, állítsa le a motort, és hagyja kihűlni feltöltés előtt. • Lassan lazítsa meg az üzemanyagdugót, hogy a nyomás távozhasson, és hogy ne folyjon ki üzemanyag. • Feltöltés után az üzemanyag dugót erősen szorítsa be. A rezgés a dugó meglazulását és az üzemanyag kifolyását okozhatja. • Az egységből kifolyt üzemanyagot törölje fel. A motor beindítása előtt a gépet vigye 3 méterre a feltöltés helyétől (19. ábra). • Semmilyen körülmények között ne próbálja elégetni a kifolyt üzemanyagot. • Az üzemanyag kezelése és a porlasztó működése közben ne dohányozzon. • Az üzemanyagot hűvös, száraz, jól szellőző helyiségben tárolja. • Ne tárolja az üzemanyagot olyan helyen, ahol száraz levelek, szalma, papír stb. található. • Az egységet és az üzemanyagot olyan helyen tárolja, ahol az üzemanyagpára nem kerül kapcsolatba szikrával, nyílt lánggal, fűtést szolgáló vízfórralóval, elektromos motorral, kapcsolóval, kályhával stb. • A tartály dugóját ne vegye ki, amikor a motor működik. • Tisztításhoz ne használjon üzemanyagot. • Figyeljen oda, hogy az üzemanyag ne fröcskölődjön a ruhájára. 	<p>POLTTOAINE</p> <p>⚠ HUOMIO: Bensiini on hyvin tulenarkaa. Noudata erityistä varovaisuutta käsitellessäsi bensiiniä tai polttoaineseosta. Älä tupakoi tai tuo avotulta polttoaineen tai sumuruiskun läheisyyteen (kuva 17).</p> <ul style="list-style-type: none"> • Käsittele polttoainetta varovasti välttääksesi tulipalon ja palovammojen vaaran. Polttoaine on erittäin tulenarkaa. • Ravistele polttoaineseosta ja laita se polttoaineelle hyväksytyyn säiliöön (kuva 18). • Valmista polttoaineseos ulkona kaukana kipinäistä tai avotulesta. • Aseta laita maahan, sammuta moottori ja anna sen jäähtyä ennen kuin lisää polttoainetta. • Avaa polttoainesäiliön korkki varovasti, jotta paine vapautuu hitaasti ja vältät polttoaineen roiskumisen ulos säiliöstä. • Kierrä polttoainesäiliön korkki kunnolla kiinni täytön jälkeen. Tärinä voi aiheuttaa korkin löystymisen ja polttoaineen vuotamisen. • Pyyhi polttoaineroiskeet pois laitteesta. Siirrä laite kolmen metrin päähän polttoaineen täyttöpaikasta ennen kuin käynnistät moottorin (kuva 19). • Älä missään olosuhteissa yritä polttaa yliroiskunutta polttoainetta. • Älä tupakoi polttoaineen käsittelyn tai sumuruiskun käytön aikana. • Säilytä polttoaine puhtaassa, kuivassa ja hyvin ilmastoidussa tilassa. • Älä säilytä polttoainetta paikassa, jossa on kuivia lehtiä, olkia, paperia jne. • Säilytä laite ja polttoaine paikassa, jossa polttoainehöyryt eivät pääse kosketukseen kipinäiden tai avotulen, lämmityslaitteiden vedenlämmittimien, sähkömoottoreiden tai kytkimien, uunien jne. kanssa. • Älä poista säiliön korkkia moottorin käydessä. • Älä käytä polttoainetta puhdistukseen. • Varo roiskuttamasta polttoainetta vaatteillesi. 	<p>DEGVIELA</p> <p>⚠ UZMANĪBU: benzīns ir ārkārtīgi viegli uzliesmojoša viela. Esiet ārkārtīgi uzmanīgi, strādājot ar benzīnu vai ar degvielās maisījumu. Nesmēķējiet un nepietuvīniet uguni vai liesmu degvielai vai smidzinātājam (17.att).</p> <ul style="list-style-type: none"> • Strādājot ar degvielu esiet uzmanīgi, lai samazinātu ugunsgrēka un apdegumu gūšanas risku. Tā ir ļoti viegli uzliesmojoša viela. • Sakratiet degvielu un ielejiet to degvielas glabāšanai paredzētajā kannā (18.att.). • Samaisiet degvielu ārpus telpas, vietā, kurā nav dzirksteļu vai liesmas avotu. • Pirms degvielas uzpildes, nolieciet ierīci uz zemes, izslēdziet dzinēju un ļaujiet tam atdzist. • Lēni atskrūvējiet degvielas tvertnes vāciņu, lai izlaistu spiedienu un izvairītos no degvielas izliešanās. • Pēc uzpildes cieši pieskrūvējiet degvielas tvertnes vāciņu. Vibrācija var izraisīt vāciņa izlodesizānos un degvielas izliešanos. • Noslaukiet izlijušos degvielu. Pirms dzinēja iedarbināšanas pārvietojiet mašīnu 3 metrus prom no degvielas uzpildes vietas (att.19). • Nekādā gadījumā nededziniet izlijušos degvielu. • Nesmēķējiet, kamēr strādājat ar degvielu vai, kamēr smidzinātājs darbojas. • Glabājiet degvielu vēsā, sausā un labi vedināmā vietā. • Neglabājiet degvielu vietās ar sausām lapām, salmiem, papīru utt. • Glabājiet ierīci un degvielu vietās, kurās degvielas iztvaikojumi nevar sasniegt dzirksteles vai liesmu, ūdens sildīšanas boilerus, elektromotorus vai slēdžus, krāsnis utt. • Neatveriet degvielas tvertnes vāciņu, dzinējam darbojoties. • Nelietojiet degvielu ierīces tīrīšanai. • Sekojiet tam, lai degvielas neizšļakstītos uz jūsu drēbēm.

--	--	--	--

Eesti keel	Lietuvių k.	中文
<p align="center">KÄIVITAMINE</p>	<p align="center">UŽVEDIMAS</p>	<p align="center">启动</p>
<p>KÜTUS</p> <p>⚠ TÄHELEPANU: bensiin on äärmiselt tuleohtlik. Olge bensiini või kütusesegu käitlemisel väga ettevaatlik. Kütuse või pihusti läheduses on keelatud suitsetada või kasutada lahtist tuld (Joon. 17).</p> <ul style="list-style-type: none"> • Tulekahju- ja põletushaavade saamise ohu vähendamiseks käideldes kütust äärmise ettevaatusega. Tegemist on äärmiselt tuleohtliku ainega. • Segage ja hoidke kütust kütuse jaoks sobilikuks tunnistatud mahutis (Joon. 18). • Segage kütuseid vabas õhus, eemal tulesädemetest ja lahtisest tulest. • Enne tankimist asetage seade maha, seisake mootor ja laske sel maha jahtuda. • Keerake kütusekork lahti aeglaselt, et vabastada paak rõhu alt ja hoida ära kütuse väljapaiskumine. • Pärast tankimist keerake kütusekork korralikult kinni. Vibratsioon võib kütusepaagi korgi „lahti raputada“ ja tingida kütuse väljavoolamise. • Vajadusel kuivatage seadmelt paagist väljavoolanud kütus. Enne seadme käivitamist viige see tankimiskohast 3 meetri kaugusele (Joon.19). • Ärge põletage paagist mahavoolanud kütust. • Ärge suitsetage kütuse käitlemise või pihusti töötamise ajal. • Säilitage kütust jahedas, kuivas ja korralikult õhutatud kohas. • Ärge hoidke kütust kohtades, kus leidub kuivanud lehti, õlgi, paberit vms. • Hoidke seadet ja kütust kohas, kus kütuseaurud ei puutu kokku sädemete ega lahtise tulega, kuumaveeboilerite, elektrimootorite või lülititega, ahjudega jne. • Keelatud on kütusekorgi eemaldamine töötava mootoriga. • Ärge kasutage kütust puhastamiseks. • Vältige kütuse sattumist rõivastele. 	<p>DEGALAI</p> <p>⚠ DĒMESIO: Benzinas yra labai degus skystis. Su benzinu ar degalų mišiniu dirbkite ypatingai atidžiai. Šalia degalų ar purkštuvu nerūkykite ir nesiartinkite su ugnimi (17 pav.).</p> <ul style="list-style-type: none"> • Siekdami išvengti gaisro ir nudegimų, su degalai dirbkite atidžiai. Degalai gali labai lengvai užsidegti. • Degalus maišykite ir laikykite tokioje talpoje, kuri tinkama degalams laikyti (18 pav.). • Degalus maišykite atviroje vietoje, kurioje negalėtų kilti kibirkščių ar liepsnos. • Prieš užpildami degalus, prietaisą padėkite ant žemės, išjunkite variklį ir palaukite, kol jis atšąs. • Degalų bako kamštį atsukite lėtai, kad lėtai sumažėtų slėgis bako viduje ir neišsipiltų degalai. • Užpylę degalus bako kamštį tvirtai užsukite. Dėl vibracijos degalų bako kamštis gali atsiskirti ir iš bako išsipilti degalai. • Išsipylusius degalus išvalykite. Prieš įjungdami variklį, perneškite prietaisą mažiausiai 3 metrus nuo tos vietos, kurioje pylėte degalus (19 pav.). • Jokiu būdu nebandykite išsipylusių degalų padegti. • Pildami degalus arba dirbdami su purkštuvu, nerūkykite. • Degalus laikykite vėsioje, sausoje ir gerai vėdinamoje patalpoje. • Nelaikykite degalų vietose, kuriose yra sausų lapų, šieno, popieriaus ir kt. • Prietaisą ir degalus laikykite tokiose vietose, kuriose degalų garai negalėtų kontaktuoti su kibirkštėmis ar atvira liepsna, vandens šildymo katilais, elektros varikliais ar jungikliais, krosnimis ir kt. • Varikliui dirbant neatsukite degalų bako kamščio. • Su degalais prietaiso neplaukite. • Stenkitės, kad degalai nepatektų ant jūsų drabužių. 	<p>汽化器</p> <p>⚠ 注意: 汽油是极为易燃的燃料。处理汽油或燃料混合物时应高度小心。切勿在燃料或喷雾机附近抽烟或生火或火焰(图17)。</p> <ul style="list-style-type: none"> • 为了减少火灾和烧伤危险，应小心处理汽油。汽油高度易燃。 • 摇匀并将燃料放在适当的燃料容器中(图18)。 • 在没有火花或火焰的露天之处混合燃料。 • 将本机放置在地上，停止发动机并在加油前等候冷却。 • 慢慢拧松燃料箱盖以便卸压，并避免燃料外溢。 • 加油后应拧紧燃料箱盖。震动可能会导致盖子松脱及燃料外溢。 • 抹干溢出本机的燃料。在启动发动机前，至少将本机从加油之处移开3米(图19)。 • 在任何情况下不要尝试燃烧溢出的燃料。 • 在处理燃料或在喷雾机运作期间不得抽烟。 • 在干爽、通风良好的地方存放燃料。 • 不要在有干树叶、草堆、纸等的地方存放燃料。 • 在燃料蒸汽不会接触到火花或明火、取暖热水器、电机或开关、烤箱等的地方存放本机和燃料。 • 发动机运作时不得拆除油箱盖。 • 不得使用燃料进行清洁。 • 注意不要让燃料洒在自己的衣服上。



20

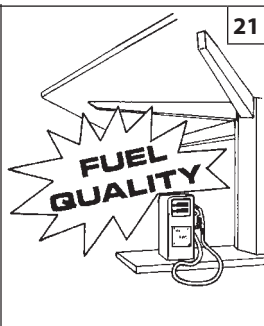

21

BENZIN - BENSIINI - BENZINAS - BENSIIN - BENZINS - 汽油	OLAJ - ÖLJY - ALYVA - ÖLI - EĻĻA - 机油			
	2% - 50:1		4% - 25:1	
ℓ	ℓ	(cm ³)	ℓ	(cm ³)
1	0,02	(20)	0,04	(40)
5	0,10	(100)	0,20	(200)
10	0,20	(200)	0,40	(400)
15	0,30	(300)	0,60	(600)
20	0,40	(400)	0,80	(800)
25	0,50	(500)	1,00	(1000)

22



23

Magyar

BEINDÍTÁS

ÜZEMANYAG

Ez a termék kétütemű motorral működik, benzint és kétütemű motorhoz való olajat kell előre összekeverni hozzá. Egy tiszta, benzintárolására engedélyezett tartályban előre keverje össze az olómentes benzint és a kétütemű motorokhoz való olajat (20. ábra).

JAVASOLT ÜZEMANYAG: A MOTOR TANÚSÍTVÁNYÁNAK MEGFELELŐEN 89 (R + M) / 2 VAGY ANNÁL MAGASABB OKTÁNSZÁMÚ GÉPIÁRMŰBENZINNEL MŰKÖDIK (21. ÁBRA).

A csomagoláson található utasítások szerint keverje össze a kétütemű motorhoz való olajat és a benzint.

Javasoljuk, hogy **2%-os (1:50)** kifejezetten az összes **Oleo-Mac** léghűtéses kétütemű motorokhoz kifejlesztett Oleo-Mac olajat használjon.

A prospektusban (22. ábra) megadott olaj/üzemanyag arányok akkor megfelelőek, ha Oleo-Mac **PROSINT 2**, **EUROSINT 2** (23. ábra) vagy hasonló magas minőségű motorolajat (**JASO FD** vagy **ISO L-EGD specifikáció**) használ. Amikor **NEM** egyezik meg evvel az olaj specifikációja, vagy az nem ismert, használjon **4%-os (1:25)** olaj/üzemanyag keveréket.

ÓVINTÉZKEDÉS: NE HASZNÁLJON JÁRMŰOLAJAT VAGY KÉTÜTEMŰ JÁRMŰVON KIVÜLI MOTORHOZ VALÓ OLAJAT.

ÓVINTÉZKEDÉS:

- Csak a fogyasztás alapján szükséges üzemanyag-mennyiséget vásárolja meg; ne vásároljon egy vagy kéthavi felhasználásnak megfelelő mennyiségnél többet;
- A benzint hermetikusan zárt tartályban friss levegőjű száraz helyiségben tárolja.

ÓVINTÉZKEDÉS – A keverékhez soha ne használjon 10%-nál nagyobb arányban etanolt tartalmazó üzemanyagot; elfogadható a gasohol (benzint és etanol keverék) 10%-ig terjedő etanolarányával vagy az E10 üzemanyag.

MEGJEGYZÉS - Csak a használathoz szükséges mennyiségű keveréket készítsen; ne hagyja a keveréket hosszú ideig a tankban vagy kannában. Javasolt a **Emak ADDITIX 2000** üzemanyag-stabilizátor használata, kódszáma 001000972, a keverék 30 napos időszakra történő tárolásához (24. ábra).

Alkilezett benzint

ÓVINTÉZKEDÉS – Az alkilezett benzinnel nem ugyanaz a sűrűsége, mint a rendes benzinnel. Ezért a rendes benzinnel beállított motorok igényelhetik a H csavarral történő eltérő beszabályozást. Ezt a műveletet egy hivatalos Vevőszolgálati Központban kell elvégeztetni.

FELTÖLTÉS (26. ábra)

Az üzemanyag betöltése előtt rázza fel a tartályt (25. ábra).

Suomi

KÄYNNISTYS

POLTTOAINE

Laitte toimii 2-tahtimootorilla, jossa käytetään bensiiniä ja 2-tahtimootoriöljyn seosta. Sekoita liijytön bensiiniä ja 2-tahtimootoriöljyä puhtaassa ja bensiinille hyväksytyssä säiliössä (kuva 20).

SUOSITELTU POLTTOAINE: TÄSSÄ MOOTORISSA VOI KÄYTTÄÄ AJONEUVOILLE TARKOITETTUA LYIJYTÖNTÄ BENSIINIÄ, JONKA OKTAAANILUKU ON 89 (R + M) / 2 TAI SUUREMPI (kuva 21).

Sekoita 2-tahtimootoriöljyä ja bensiiniä pakkauksen ohjeiden mukaan. Suositeltavaa on käyttää 2-tahtimootoriöljyä **Oleo-Mac 2 % (1:50)**, joka on tarkoitettu erityisesti ilmajäähdytteisille 2-tahtimootoreille Oleo-Mac.

Taulukossa (kuva 22) mainitut öljyn ja bensiinin oikeat määrät pätevät käytettäessä moottoriöljyä Oleo-Mac **PROSINT 2** ja **EUROSINT 2** (kuva 23) tai vastaavaa korkealaatuaista öljyä (**standardit JASO FD tai ISO L-EGD**). Jos öljyn ominaisuudet **EIVÄT** ole vastaavat tai niitä ei tiedetä, käytä öljyn ja polttoaineen seossuhdetta **4 % (1:25)**.

VAROITUS: ÄLÄ KÄYTÄ AJONEUVOILLE TAI 2-TAHTIPERÄMOOTTOREILLE TARKOITETTUA ÖLJYÄ.

VAROITUS:

- Hanki vain kulutuksen vaatima määrä polttoainetta. Älä osta polttoainetta liikaa, sillä se vanhenee parissa kuukaudessa.
- Säilytä bensiini tiiviisti suljetussa säiliössä viileässä ja kuivassa tilassa.

VAROITUS – Älä käytä polttoaineseoksen valmistukseen koskaan polttoainetta, jonka etanolipitoisuus on yli 10 %. Seokseen voi käyttää bensiiniä ja etanolin seosta, jonka etanolipitoisuus on enintään 10 % tai E10-polttoainetta.

HUOMAA – Valmista vain käyttöön tarvittava polttoaineseos. Älä säilytä seosta astiassa pitkiä aikoja. Suositeltavaa on käyttää **Emakin** polttoaineen stabilointiainetta **ADDITIX 2000**, koodi 001000972, jolloin seos säilyy 30 vuorokauden ajan (kuva 24).

Alkylaattibensiini

VAROITUS – Alkylaattibensiinin tiheys ei ole sama kuin normaalin bensiinin. Sen vuoksi moottorit, jotka on säädetty normaalibensiinillä, saattavat vaatia H-ruuvien erilaisen säädön. Tämä toimenpide tehdään valtuutetussa huoltokeskuksessa.

POLTTOAINEEN LISÄÄMINEN (kuva 26)

Ravista seosastiaa ennen polttoaineen lisäämistä (kuva 25).

Latviski

IEDARBINĀŠANA

Degviela

Ši ierīce tiek darbināta ar divtaktu dzinēju un tās lietošanai ir jāsaņem benzīna un divtaktu dzinējiem paredzētais eļļas maisījums. Samaisiet sviņu nesaturōšu benzīnu un divtaktu dzinējiem paredzēto eļļu tirā benzīna glabāšanai paredzētajā kannā (20.att.).

IETEICAMĀ DEGVIELA: ŠIS DZINĒJS IR PAREDZĒTS DARBAM AR SVINŪ NESATURŌŠU AUTOMOBĪĻU BENZĪNU, KURA OKTĀNSKAITĻIS IR 89 (R + M) / 2 VAI AUGSTĀKS (21.att.).

Samaisiet divtaktu dzinējiem paredzēto eļļu un benzīnu, sekojot uz iepakojuma esošajiem norādījumiem.

Iesakām izmantot divtaktu dzinējiem paredzētais eļļas **Oleo-Mac 2% (1:50)** maisījumu, jo tā ir speciāli paredzēta visiem Oleo-Mac divtaktu dzinējiem ar gaisa dzesēšanu.

Tabulā (22.att.) norādītās eļļas/benzīna proporcijas attiecas tikai uz Oleo-Mac **PROSINT 2** un **EUROSINT 2** eļļu (23.att.) vai uz ekvivalentu augstas kvalitātes motoreļļu (**kas atbilst JASO FD vai ISO L-EGD prasībām**). Ja eļļas specifikācija **NEATBILS** augstāk norādīto standartu prasībām vai ir nezināma, izmantojiet **4% eļļas/benzīna maisījumu (1:25)**.

BRĪDINĀJUMS: NELIETOJĪET AUTOMOBĪĻU MOTOREĻĻU VAI LAIVU DIVTAKTU DZINĒJIEM PAREDZĒTO EĻĻU.

BRĪDINĀJUMS:

- Iegādājieties tikai tik daudz degvielas, cik jums vajadzēs; nepērciet vairāk degvielas, nekā jūs izlietosiet viena vai divu mēnešu laikā;
- Glabājiet benzīnu hermētiski slēgtā kannā, vēsā un sausā vietā.

BRĪDINĀJUMS - Maisījuma gatavošanai nekādā gadījumā neizmantojiet degvielu ar etanola saturu augstāku par 10%; drikst izmantot gazoholu (benzīna un etanola maisījums) ar etanola saturu līdz 10% vai E10 degvielu.

PIEZĪME - Sagatavojiet tikai lietošanai nepieciešamo maisījumu, neatstājiet to tvertnē vai traukā ilgā lauku. Iesakām izmantot degvielu stabilizatoru **Emak ADDITIX 2000**, kods 001000972, kas ļauj uzglabāt maisījumu ilgāk par 30 dienām (24.att.).

Alkilēts benzīns

BRĪDINĀJUMS - Alkilētā benzīnam jābūt tādā pašā blīvumā kā parastajam benzīnam. Šī iemesla dēļ motori, kas tika iestatīti, izmantojot parasto benzīnu, var prasīt savādāku skrūves H regulēšanu. Lai veiktu šo operāciju, ir jāgriežas autorizētajā tehniskā atbalsta centrā.

UZPILDĪŠANA (26.att.)

Pirms degvielas uzpildes sakratiet kannu ar maisījumu (25.att.).

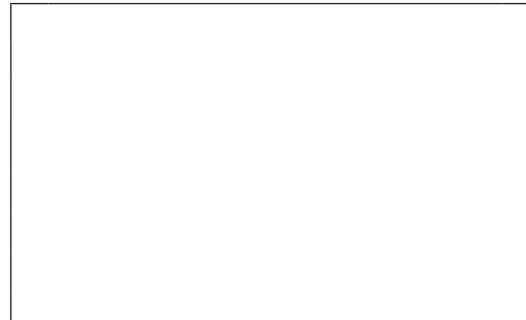
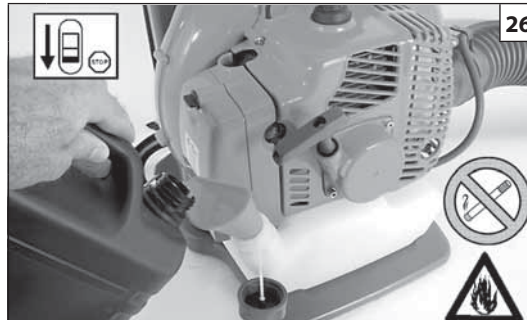

Eesti keel	Lietuvių k.	中文
<h2 style="text-align: center;">KÄIVITAMINE</h2>	<h2 style="text-align: center;">UŽVEDIMAS</h2>	<h2 style="text-align: center;">启动</h2>
<p>Kütus Seadmel on kahetaktiline mootor ning selle jaoks tuleb eelnevalt omavahel segada bensiini ja kahetaktilise mootori õli. Segage pliiivaba bensiini ja kahetaktilise mootori õli puhtas ja bensiinikindlas nõus (Joon. 20). SOOVITATAV KÜTUS: MOOTOR ON CERTIFITSEERITUD TÖÖTAMA MOOTORSÕIDUKITE JAKS KASUTATAVA PIIIVABA BENSIINIGA, MILLE OKTAANARV ON 89 ((R + M) / 2) VÕI SUUREM (Joon. 21). Segage kahetaktilise mootori õli bensiiniga vastavalt pakendil äratoodud juhisele. Soovitame kasutada 2% (1:50) Oleo-Mac kahetaktilise mootori õli, mis on spetsiaalselt ette nähtud õhkjahutusega Oleo-Mac kahetaktilise mootorite jaoks. Voldikus ära toodud (Joon. 22) õli/kütuse vahekorrad kehtivad Oleo-Mac PROSINT 2 ja EUROSINT 2 mootoriõli (Joon. 23) või samaväärselise kõrgkvaliteedilise mootoriõli kasutamisel (spetsifikatsioonid JASO FD või ISO L-EGD). Kui õli omadused EI OLE samad või need pole teada, segage õli bensiiniga vahekorras 4% (1:25).</p> <p>⚠ ETTEVAATUST: ÄRGE KASUTAGE AUTO- VÕI KAHETAKTILISTE PÄRAMOOTORITE ÕLI.</p> <p>⚠ ETTEVAATUST:</p> <ul style="list-style-type: none"> - Ostke oma tarbimisele vastav kogus kütust; ärge ostke korraga rohkem kui 1-2 kuu tarbeks; - Hoidke bensiini hermeetiliselt suletud mahutis, jahedas ja kuivas kohas. <p>⚠ ETTEVAATUST - Kütusesegu ei tohi kasutada 10% kõrgema alkoholisisaldusega bensiini; kasutada võib piiritusbensiini (bensini ja etanooli segu), mis sisaldab 10% etanooli, ning ka bensiini E10.</p> <p>MÄRKUS - Valmistage kütusesegu ette vaid sellises mahus, mida on vahetu tööoperatsiooni läbiviimiseks vaja. Kütusesegu ei tohi pikaks ajaks paaki ega mahutisse jääda. Kui kütusesegu tuleb ladustada kuni aasta, soovitate kasutada lisandit Emak ADDITIX 2000 kood 001000972 (Joon. 24).</p> <p>Alkülaatbensiin</p> <p>⚠ ETTEVAATUST – Alkülaatkütustel on tavalise kütusega võrreldes erinev tihedus. Seetõttu tuleb tõsiste probleemide vältimiseks tavalisele bensiinile seadistatud mootoril muuta H-düüsi asendit. Selle töö jaoks pöörduge volitatud hooldusesindusse.</p> <p>TANKIMINE (Joon. 26) Enne tankimist loksutage kütuseseguga täidetud kanistrit (Joon. 25).</p>	<p>DEGALAI Šiame prietaise naudojamas 2 taktų variklis, dirbantis su iš anksto paruoštu benzino ir alyvos mišiniu, koks yra paprastai naudojamas dvitaktčiuose varikliuose. Bešvinį benzina sumaišykite reikiama proporcija su alyva, kuri yra naudojama dvitaktčių variklių degalų mišiniui, švarioje talpoje, kurią galima naudoti benziniui (20 pav.). REKOMENDUOJAMI DEGALAI: ŠIAM VARIKLIUI GALIMA NAUDOTI AUTOMOBILINIŲ BEŠVINĮ BENZINĄ SU OKTANINIŲ SKAIČIUMI 89 ((R + M) / 2) ARBA SU DIDŽIAUSIU OKTANINIŲ SKAIČIUMI (21 pav.). Dvitaktčiams varikliams skirtą alyvą maišykite su benzinu, laikydamiesi ant alyvos bakelio nurodytų instrukcijų. Rekomenduojama naudoti dvitaktčiams varikliams skirtą alyvą Oleo-Mac proporcija 2% (1:50), specialiai skirtą dvitaktčiams oru aušinamiems varikliams Oleo-Mac. Žemiau esančioje lentelėje (22 pav.) nurodytos alyvos ir benzino proporcijos galioja, jeigu yra naudojama variklių alyva Oleo-Mac PROSINT 2 ir EUROSINT 2 (23 pav.) arba analogiška aukštos kokybės variklių alyva (specifikacijos JASO FD arba ISO L-EGD). Jeigu alyvos charakteristikos NERA ekvivalentiškos arba jos nežinomos, naudokite alyvos ir degalų mišinio proporciją 4% (1:25).</p> <p>⚠ ĮSPĖJIMAS: ALYVOS, SKIRTOS AUTOMOBILINĖMS TRANSPORTO PRIEMONĖMS AR DVITAKČIAMS VALCIŲ VARIKLIAMS, NENAUDOKITE.</p> <p>⚠ ĮSPĖJIMAS:</p> <ul style="list-style-type: none"> - Pirkite tik tiek degalų, kiek jų reikia numatytam darbui atlikti; nepirkite benzino daugiau, nei kad jūs jo sunaudosite per vieną ar du mėnesius; - Benzina laikykite sandariai uždarytoje talpoje, vėdinamoje ir sausoje patalpoje. <p>⚠ ĮSPĖJIMAS - Mišiniui niekada nenaudokite degalų, kuriuose etanolio yra daugiau nei 10 %; priimtina naudoti gazoholį (benzino ir etanolio mišinį), kuriame etanolio yra iki 10 %, arba E10 degalus.</p> <p>PASTABA - Paruoškite tik tokį mišinio kiekį, kiek iš karto sunaudosite; degalų bako arba inde nepalikite ilgą laiką. Jei mišinys bus sandėliuojamas 30 dienų, rekomenduojame naudoti priedą „Emak ADDITIX 2000“, kodas 001000972 (24 pav.).</p> <p>Alkilintas benzinas</p> <p>⚠ ĮSPĖJIMAI – Alkilintų degalų tirštumas kitoks nei įprastų degalų. Todėl varikliams, kurie nustatyti veikti su įprastais degalais, reikalingas kitoks H srauto reguliavimas, kad būtų išvengta rimtų problemų. Šiai operacijai atlikti, būtina kreiptis į licencijuotą techninės priežiūros atstovą.</p> <p>DEGALŲ UŽPYLIMAS (26 pav.) Prieš užpildami degalus į variklio baką, degalų mišinį talpoje išmaišykite (25 pav.).</p>	<p>燃料 这一产品由二冲程发动机启动，要求将汽油和二冲程发动机机油进行预混合。在干净的汽油容器中预混合无铅汽油和二冲程发动机机油(图20)。 建议燃料: 本发动机使用辛烷值为89((R + M) / 2) 或以上的汽车用无铅汽油(图21)。 根据包装上的说明将二冲程发动机油与汽油混合。 我们建议使用 2% 的 Oleo-Mac 二冲程发动机油(1:50)，专门为所有 Oleo-Mac 空气冷却的二冲程发动机而配方。 在说明书(图22)中注明的机油/燃料正确比例在使用 Oleo-Mac PROSINT 2 和 EUROSINT 2 发动机油(图23)或者同样高质量的发动机油(特别是 JASO FD 或 ISO L-EGD) 时是理想的。当机油的质量规格不相同或不著名时，应采用4% (1:25)的机油/燃料混合比例。</p> <p>⚠ 注意: 不得使用汽车油或二冲程舷外发动机油。</p> <p>⚠ 注意:</p> <ul style="list-style-type: none"> - 根据自己的消耗量购买必要数量的燃料; 如果每隔一或两个月使用, 不要购买过多的燃料; - 在密封容器中存放汽油, 并置于阴凉干爽之处。 <p>⚠ 小心 - 对于混合燃料, 请勿使用含有超过10%乙醇的燃料; 可使用最多含有10%乙醇或E10燃料的酒精汽油混合燃料。</p> <p>备注 - 只配制即时需要的混合燃料量; 切勿让燃料长时间留在油箱或油罐内。如果混合燃料需要保存长达30天, 我们建议使用Emak的 ADDITIX 2000稳定剂, 代码为001000972 (图24)。</p> <p>烷化汽油</p> <p>⚠ 小心 - 烷化汽油不具备普通汽油的稠度。因此, 对于调校或使用普通汽油的发动机, 有可能需要通过螺栓H以外的操作进行调节。此操作必须由授权的售后服务中心进行。</p> <p>加油(图26) 添加前必须摇匀混合油罐(图25)。</p>

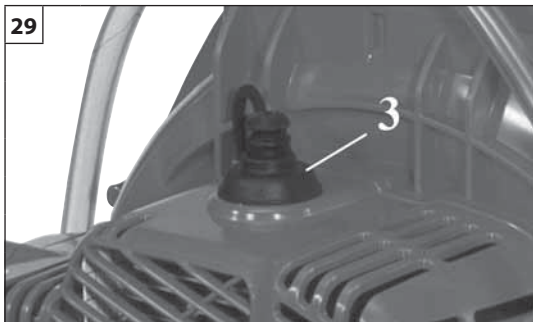
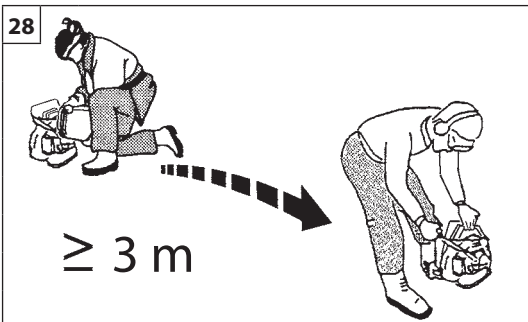

Magyar	Suomi	Latviski
<p align="center">BEINDÍTÁS</p>	<p align="center">KÄYNNISTYS</p>	<p align="center">IEDARBINĀŠANA</p>
<p>⚠ FIGYELEM: tartsa be az üzemanyag kezelésére vonatkozó biztonsági előírásokat. Feltöltés előtt mindig kapcsolja ki a motort. Működő vagy forró motorú gépbe soha ne töltsön be üzemanyagot. A motor beindítása előtt legalább 3 méterre távolodjon el a betöltés helyétől (28. ábra). TILOS A DOHÁNYZÁS!</p> <ol style="list-style-type: none"> 1. A szennyeződés elkerülésére tisztítsa meg az üzemanyagdugó körüli felületet. 2. Lassan lazítsa ki az üzemanyagdugót. 3. Figyeljen oda az üzemanyag-keverék tartályba történő betöltésekor. Kerülje az üzemanyag kifolyását. 4. Az üzemanyagdugó visszahelyezése előtt tisztítsa meg, és ellenőrizze a tömítést. 5. Azonnal helyezze vissza az üzemanyag dugót, és kézzel szorítsa be. Az esetleg kiömlött üzemanyagot takarítsa föl. <p>⚠ FIGYELEM: ellenőrizze, hogy van-e üzemanyag-szivárgás, ha ez előfordul, használat előtt szüntesse meg. Ha szükséges, vegye fel a kapcsolatot vizsenteladójával.</p> <p>Befulladt motor</p> <ul style="list-style-type: none"> - Állítsa a főkapcsolót STOP állásba. - Feszítse le a gyújtógyertya burkolatát (3, 29. ábra). - Csavarja ki és szárítsa meg a gyújtógyertyát. - Tárja szélesre a gázadagolót. - A berántózinór többszöri megrántásával tisztítsa meg az égési teret. - Illeszze vissza a helyére a gyújtógyertyát, és csatlakoztassa a gyújtógyertyarekeszt, majd nyomja le erősen - szerelje össze a többi alkatrészt. - Állítsa a főkapcsolót az "I" indítóállásba. - Állítsa a szivatókart OPEN (nyitva) állásba - még ha hideg is a motor. - Most indítsa el motort. 	<p>⚠ HUOMIO: Noudata polttoaineen käsittelystä annettuja turvallisuusohjeita. Sammuta moottori aina ennen kuin lisää polttoainetta. Älä koskaan lisää polttoainetta moottorin käydessä tai kun moottori on vielä kuuma. Siirrä laite vähintään kolmen metrin päähän polttoaineen lisäyspaikasta ennen kuin käynnistät moottorin (kuva 28). ÄLÄ TUPAKOI!</p> <ol style="list-style-type: none"> 1. Puhdista polttoainesäiliön korkkia ympäröivät pinnat likaantumisen välttämiseksi. 2. Avaa polttoainesäiliön korkki varovasti. 3. Kaada polttoaine säiliöön varovasti. Vältä roiskumista. 4. Tarkista tiivisteiden kunto ja puhdista tiiviste ennen kuin kiinnität korkin paikalleen. 5. Kiinnitä korkki takaisin paikalleen ja kiristä se käsin heti täytön jälkeen. Pyyhi pois mahdolliset polttoaineroiskeet. <p>⚠ HUOMIO: Tarkista ja korjaa mahdolliset polttoainevuodot ennen käyttöä. Ota tarvittaessa yhteys valtuutettuun huoltoliikkeeseen.</p> <p>Moottori on saanut liikaa polttoainetta</p> <ul style="list-style-type: none"> - Käännä On/Off-kytkin asentoon STOP. - Irrota sytytystulpan suojus työkalun avulla vipuamalla (3, Kuva 29). - Ruuvaa sytytystulppa irti ja kuivaa se. - Avaa kaasuauki. - Vedä käynnistysnarua useita kertoja siten, että polttokammio puhdistuu. - Kierrä sytytystulppa ja kiinnitä sen suojus takaisin paikalleen. Paina suojusta lujasti alaspäin. Kokoa muut osat. - Käännä On/Off-kytkin asentoon I eli käynnistysasentoon. - Käännä kuristimen vipu AUKI-asentoon – vaikka moottori on kylmä. - Käynnistä nyt moottori. 	<p>⚠ UZMANĪBU: ievērojiet drošības noteikumus, kas attiecas uz darbu ar degvielu. Pirms degvielas uzpildes vienmēr izslēdziet dzinēju. Nekādā gadījumā neuzpildiet degvielu, kamēr dzinējs darbojas vai ir karsts. Pirms dzinēja iedarbināšanas pārvietojiet ierīci vismaz uz 3 m attālumu no vietas, kurā tika uzpildīta degviela (28.att.). NESMĒKĒT!</p> <ol style="list-style-type: none"> 1. Notīriet zonu apkārt degvielas tvertnes vāciņam, lai izvairītos no piesārņojumiem. 2. Lēni atskrūvējiet degvielas tvertnes vāciņu. 3. Uzmanīgi ieļējiet degviela maisījumu tvertnē. Uzmanieties no benzīna izšļakstīšanās. 4. Pirms degvielas tvertnes vāciņa pieskrūvēšanas, notīriet to un pārbaudiet blīvējumu. 5. Tad nekavējoties uzstādiet atpakaļ degvielas tvertnes vāciņu, pievelkot to ar rokām. Noslaukiet degvielu, ja tā izlējās. <p>⚠ UZMANĪBU: pārbaudiet, vai nav degvielas noplūžu un novērsiet tās pirms ierīces lietošanas. Nepieciešamības gadījumā sazinieties ar izplatītāja klientu apkalpošanas dienestu.</p> <p>Pārpludināts dzinējs</p> <ul style="list-style-type: none"> - Uzstādiet aizdedzes slēdzi stāvoklī STOP. - Noņemiet aizdedzes sveces vadu (3, 29. att.). - Izskrūvējiet un nosusiniet aizdedzes sveci. - Nospiediet akseleratora mēlīti līdz galam. - Vairākas reizes paraujiet startera auklu, lai iztīrītu sadegšanas kameru. - ieskrūvējiet sveci atpakaļ un pievienojiet svečvadu, cieši piespiežot to – uzstādiet atpakaļ pārējās detaļas. - Uzstādiet aizdedzes slēdzi stāvoklī I, iedarbināšanas pozīcijā. - Nostādiet gaisa vārsta vīru stāvoklī OPEN (Atvērts) – pat ja dzinējs ir auksts. - Tagad iedarbiniet dzinēju.

--	--	--	--

Eesti keel	Lietuvių k.	中文
KÄIVITAMINE	UŽVEDIMAS	启动
<p>⚠ TÄHELEPANU: pidage kinni kütuse käsitsemisel kehtivatest turvanõuetest. Enne tankimist seisake alati mootor. Keelatud on tankida töötava või kuuma mootoriga seadet. Enne mootori käivitamist eemalduge tankimiskohast vähemalt 3 meetrit (Joon. 28). SUITSETAMINE KEELATUD!</p> <ol style="list-style-type: none"> Puhastage kütusepaagi korgi ümbrus, et vältida mustuseosakeste sattumist paaki. Keerake kütusepaagi kork aeglaselt lahti. Valage kütusesegu ettevaatlikult paaki. Vältige kütuse mahavoolamist. Enne kütusepaagi korgi tagasipanekut puhastage ja kontrollige tihendit. Pange kütusepaagi kork kohe tagasi ja keerake käega kinni. Vajadusel eemaldage mahaläinud kütus. <p>⚠ TÄHELEPANU: kontrollige seadet võimaliku kütuselekke suhtes ja vajadusel kõrvaldage see enne kasutamist. Vajadusel võtke ühendust oma müügiesinduse klienditeenindusega.</p> <p>Mootor on üle ujutatud</p> <ul style="list-style-type: none"> Seadke sisse/välja lüliti asendisse STOPP. Kangutage süüteküünla piip maha (3, joonis 29). Kruvige süüteküünal lahti ja kuivatage ära. Avage gaas pärani. Tömmake starteritrossi mitu korda, et puhastada põlemiskamber. Paigaldage süüteküünal uuesti ja ühendage süüteküünla piip, vajutage tugevasti alla – pange teised osad uuesti kokku. Seadke sisse/välja lüliti asendisse I, käivitusasendisse. Seadke õhuklapi hoob asendisse OPEN (avatud) – isegi siis, kui mootor on külm. Nüüd käivitage mootor. 	<p>⚠ DĒMESIO: pildami degalus laikytės saugaus darbo taisyklių. Prieš užpildami degalus, variklį būtinai išjunkite. Jokiū būdu nepildykite degalų, jeigu variklis dirba arba yra karštas. Prieš įjungdami variklį, paeikite mažiausiai 3 metrus nuo tos vietos, kurioje pylėte degalus (28 pav.). NERŪKYKITE!</p> <ol style="list-style-type: none"> Kad pilant degalus į baką nepakliūtų nešvarumų, nuvalykite paviršių aplink degalų kamštį. Lėtai atsukite degalų kamštį. Degalus į variklio baką pilkite atsargiai. Stebėkite, kad degalai neišsiliėtų pro šalį. Prieš užsukdami degalų kamštį, išvalykite kamščio tarpinę ir patikrinkite jos būklę. Degalų kamštį užsukite ranka. Išsiliejusius degalus nuvalykite. <p>⚠ DĒMESIO: patikrinkite, ar kur nors nenuteka degalai; jeigu pastebėjote nutekėjimą, defektą sutvarkykite ir tik po to junkite variklį. Jei reikia, susisiekite su savo prekybos agento klientų aptarnavimo tarnyba.</p> <p>Užtvindytas variklis</p> <ul style="list-style-type: none"> Įjungimo / išjungimo jungiklį nustatykite į padėtį STOP (IŠJUNGTA). Iškelkite uždegimo žvakės pagrindą (3, 29 pav.). Išsukite uždegimo žvakę ir ją išdžiovinkite. Plačiai atidarykite droselį. Kelis kartus patraukite starterio virvę, kad išvalytumėte degimo kamerą. Vėl sumontuokite uždegimo žvakę ir prijunkite uždegimo žvakės pagrindą, tada jį tvirtai įstatykite; sumontuokite kitas dalis. Įjungimo / išjungimo jungiklį nustatykite į padėtį „I“ (užvedimo padėtis). Droselinės sklendės svirtį nustatykite į padėtį OPEN (ATIDARYTA) (net jei variklis šaltas). Užveskite variklį. 	<p>⚠ 注意: 遵循燃料配制的安全说明。在加油前必须停止发动机。切勿在发动机运转或热机时向机内添加燃料。在启动发动机前，至少从加油之处移开3米(图28)。切勿抽烟！</p> <ol style="list-style-type: none"> 清洁燃料盖周围的表面，以防污染。 慢慢拧松燃料盖。 小心将燃料混合物倒入油箱中。避免洒出。 重新盖上燃料盖前，清洁和检查密封垫。 立即重新盖上燃料盖，并用手拧紧。如有燃料洒出，应清除干净。 <p>⚠ 注意: 检查是否有燃料泄漏，如果有的话应在使用前清除。如有必要，可联络自己零售商的售后服务中心。</p> <p>溢流发动机</p> <ul style="list-style-type: none"> 将电源开关置于STOP。 提起火花塞帽(3, 图29)。 拧松并抹干火花塞。 完全打开蝶阀。 拉动启动绳数次，清空燃烧室。 放回火花塞并用力按下火花塞帽；重新安装其他部件。 将启动开关置于启动位置“I”。 将节气门杆置于位置OPEN，即使发动机冷却。 现在启动发动机。

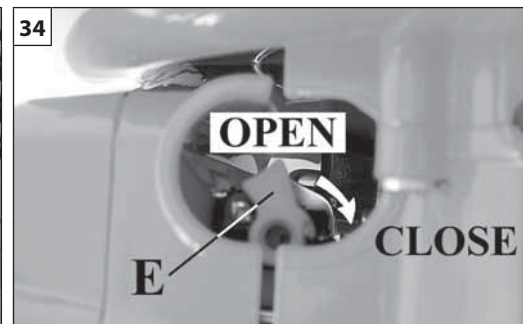
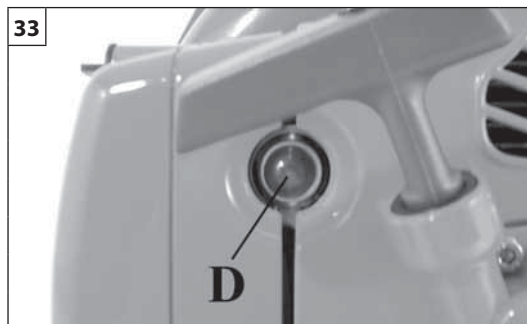
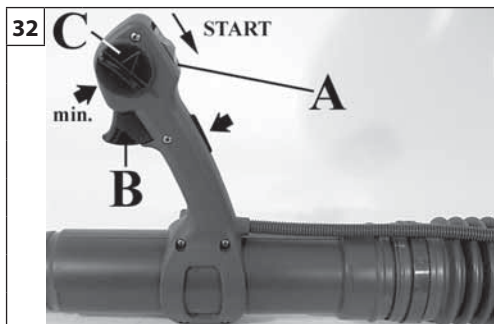

Magyar	Suomi	Latviski
<p align="center">BEINDÍTÁS</p>	<p align="center">KÄYNNISTYS</p>	<p align="center">IEDARBINĀŠANA</p>
<p>A MOTOR BEINDÍTÁSA Ellenőrizzük, hogy a gyorsítókar (B, 32. ábra) helyesen működik-e, valamint, hogy a sebességkorlátozó (C) a minimumra van-e állítva. A búra többszöri megnyomásával (D, 33. ábra) töltsük be az üzemanyagot. A megszakítót (A, 32. ábra) állítsuk "START" pozícióra. Az indítókart (E 34. ábra) állítsuk "CLOSE"-ra. Helyezzük a fúvókát a talajra stabil helyzetben. Tartsuk fixen a fúvókát (35. ábra), többször erősen húzzuk meg aaz indítódrótot, amíg a motor be nem indul.</p> <p>Várjunk 10 másodpercet, majd a gyorsítókarral (B, 32. ábra) oldjuk ki az automatikus indítóművet. Az indítókarnak (E, 34. ábra) vissza kell állnia az eredeti "OPEN" pozícióra.</p> <p>⚠ FIGYELEM! - Amikor a motor már meleg, az indításhoz ne használjuk az automatikus indítót (E, 34. ábra).</p> <p>A MOTOR BEJÁRATÁSA A motor 5÷8 óra működés után éri el maximális teljesítményét. Bejáratás közben a túlzott igénybevétel elkerülése végett ne járassuk a motort üresben maximális fordulatszámom.</p> <p>⚠ FIGYELEM! - Bejáratás közben ne változtassuk a porlasztást egy feltételezett teljesítmény növelés céljából; ez károsíthatja a motort.</p> <p>MEGJEGYZÉS: normális, hogy egy új motor az első használat során füstöl.</p>	<p>MOOTORIN KÄYNNISTÄMINEN Tarkista, että kaasuvipu (B, Kuva 32) toimii oikein ja nopeudenrajoitin (C) on minimiasennossa. Lataa kaasutin painamalla rikastinta useita kertoja (D, Kuva 33). Käännä kytkin (A, Kuva 32) START-asentoon. Käännä käynnistysvipu (E, Kuva 34) asentoon "CLOSE". Aseta puhallin maahan vakaaseen asentoon. Pidä puhallinta paikallaan (Kuva 35) ja vedä lujasti käynnistysköydestä muutamia kertoja, kunnes laite käynnistyy. Odota 10 sekuntia ja kytke sen jälkeen kaasuvipu (B, Kuva 32), jolloin automaattinen käynnistyslaite poistuu käytöstä. Käynnistimen vivun (E, Kuva 34) tulee palata alkuasentoon "OPEN".</p> <p>⚠ HUOMIO! – Kun moottori on jo lämmin, älä käytä automaattikäynnistintä (E, Kuva 34) käynnistykseen yhteydessä.</p> <p>MOOTORIN TOTUTUSAJO Moottori saavuttaa maksimitehon 5-8 työtunnin jälkeen. Totutusajon aikana moottoria ei saa käyttää tyhjäkäynnillä maksimikierrosluvulla.</p> <p>⚠ HUOMIO! - Älä lisää kaasua totutusajon aikana halutun tehon saavuttamiseksi. Moottori voi vaurioitua.</p> <p>HUOMAA: Uudesta moottorista voi tulla savua ensimmäisen käytön yhteydessä.</p>	<p>MOTORA IEDARBINĀŠANA Pārlicinieties, ka akseleratora svira (B, 32.zīm.) darbojas nevainojami un akselerācijas regulators (C) ir novietots minimālajā pozīcijā. Uzpildiet karburatoru, nopiežot spuldzi vairākas reizes (D, 33.zīm.). Novietojiet slēdzi (A, 32.zīm.) pozīcijā START. Novietojiet startera sviru (E, 34.zīm.) pozīcijā "CLOSE". Atbalstiet pūtēju uz zemes stabilā pozīcijā. Turot pūtēju apstādinātu (35.zīm.), enerģiski pavelciet iedarbināšanas aulku vairākas reizes, kamēr motors iedarbojas. Nogaidiet 10 sekundes un pēc tam iedarbiniet akseleratora sviru (B, 32.zīm.) lai atbrīvotu automātisko startera mehānismu. Startera svirai (E, 34.zīm.) jāatgriežas tās oriģinālajā pozīcijā "OPEN".</p> <p>⚠ UZMANĪBU! - Kad motors vēl ir karsts, iedarbināšanai nelietojiet automātisko starteri (E, 34.zīm.)</p> <p>MOTORA IESILDĪŠANA Motors sasniedz savu maksimālo jaudu pēc 5÷8 darba stundām. Šīs iesildīšanas laikā nelieciet motoram darboties tukšgaitas režīmā uz maksimāliem apgriezieniem, lai izvairītos no pārliedas paātrināšanas.</p> <p>⚠ UZMANĪBU! - Iesildīšanas laikā nemainiet degvielas daudzumu, lai iegūtu paredzēto jaudas palielinājumu; motors var tikt bojāts.</p> <p>IEVĒROJIET: ir normāli, ka jaunā dzinējā rodas dūmi pirmās lietošanas reizē un pēc tās.</p>

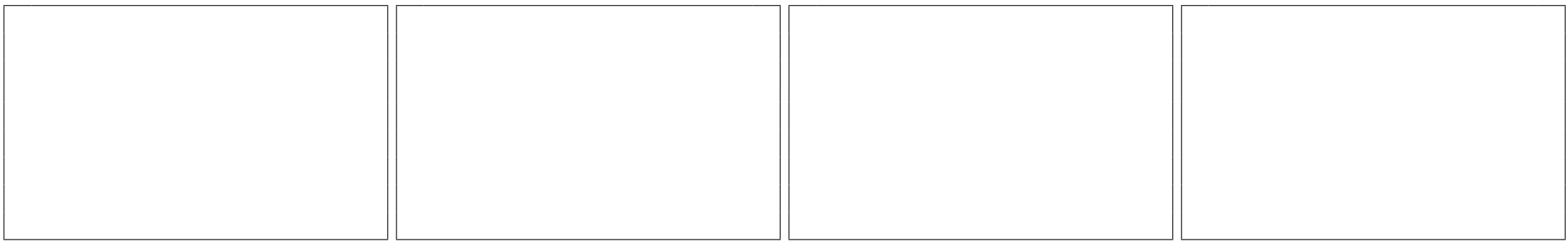

Eesti keel	Lietuvių k.	中文
<p align="center">KÄIVITAMINE</p>	<p align="center">UŽVEDIMAS</p>	<p align="center">启动</p>
<p>MOOTORI KÄIVITAMINE Kontrollige, et gaasihoob (B, joonis 32) töötaks korralikult ja gaasipiiraja(C) oleks minimaalses asendis. Täitke karburaator kütteseguga vajutades paar korda luttpumpa (D, joonis 33). Viige lüliti (A, joonis 32) asendisse “START”. Viige starteri hoob (E, joonis 34) asendisse “CLOSE”. Asetage masin stabiilsesse asendisse maapinnal. Hoides masinat kindlalt (joonis 35), tõmmake starteri nõõri mitu korda järsult kuni mootor käivitub. Oodake 10 sekundit ja vajutage gaasihooba (B, joonis 32), et vabastada automaatne starter. Starteri hoob (E, joonis 34) peaks minema algsesse asendisse “OPEN”.</p> <p>⚠ HOIATUS! – Kuuma mootoriga masina käivitamisel ei tohi kasutada automaatset starterit (E, joonis 34).</p> <p>MOOTORI SISSETÖÖTAMINE Mootor saavutab oma maksimumvõimsuse peale 5-8 tunnist töötamist. Selle sissetöötamisperioodi jooksul ei tohi (ülemäärase koormuse vältimiseks) lasta mootoril täisgaasil tühikäiguga töötada.</p> <p>⚠ HOIATUS! - Sissetöötamisperioodil ei tohi muuta õhu ja kütuse segu vahetada üle ettemääratud taseme, nii võib kahjustada mootorit.</p> <p>MÄRKUS: on normaalne, et uus mootor enne ja pärast esimest kasutamist suitseb.</p>	<p>VARIKLIO UŽVEDIMAS Patikrinkite, ar gerai veikia droselinis spragtukas (B, 32 pav.) ir ar droselio ribotuvas (C) yra nustatytas į minimumo padėtį. Kelis kartus paspausdami papildymo „kriaušę“ pripildykite karbiuratorių (D, 33 pav.). Jungiklį (A, 32 pav.) nustatykite į padėtį START (paleidimas). Starterio svirtį (E, 34 pav.) nustatykite į padėtį CLOSE (uždaryta). Dulksnos pūstuvą padėkite ant žemės stabilioje padėtyje. Pūstuvą tvirtai laikydami (35 pav.), kelis kartus smarkiai traukite užvedimo virvę, kol variklis užsives. Palaukite 10 sekundžių, tada paspauskite droselinę spragtuką (B, 32 pav.) automatiniam starteriui atleisti. Starterio svirtis (E, 34 pav.) turi grįžti į pradinę padėtį OPEN (atidaryta).</p> <p>⚠ PERSPĖJIMAS! – Pūstuvą užvesdami tada, kai variklis jau yra karštas, nenaudokite automatinio starterio (E, 34 pav.).</p> <p>PRADINIS VARIKLIO EKSPLOATAVIMAS Variklis maksimalią galią pasiekia po 5 - 8 valandų veikimo. Pradinio eksploatavimo periodu neleiskite varikliui veikti visu greičiu tuščiaja eiga, kad būtų išvengta pernelyg didelės darbinės apkrovos.</p> <p>⚠ PERSPĖJIMAS! - Pradinio eksploatavimo periodu nekeiskite karbiuracijos siekdami gauti laukiamą galios padidėjimą – taip galite sugadinti variklį.</p> <p>PASTABA: pirmą kartą užvedus variklį ir po pirmojo užvedimo variklis gali išmesti daugiau dūmų; tai normalu.</p>	<p>发动机启动 确认油门控制杆B(图32)工作正常，油门限制器C处于最小位置。按泵油器D(图33)数次，将化油器注满。将开关A(图32)打到位置"START"。将阻气阀E(图34)打到位置"CLOSE"。将喷雾机在地上放稳。抓住喷雾机，使劲拉启动绳数次(图35)，直到发动机启动。等候10秒，然后拉油门控制杆B(图32)，松开阻气阀。阻气阀E(图34)必须自动回到它原来的位置"OPEN"。</p> <p>⚠ 警告！ - 发动机一旦升温后不准再使用阻风门E(图34)启动。</p> <p>发动机的磨合 发动机在工作5-8小时后达到最大功率。在此磨合期间不要令发动机全速空转，以免应力过高。</p> <p>⚠ 警告！ - 发动机磨合期间不要更换燃油，令功率逐渐增大，否则会损坏发动机。</p> <p>备注：在初次使用期间或之后如果新发动机冒烟是正常的。</p>

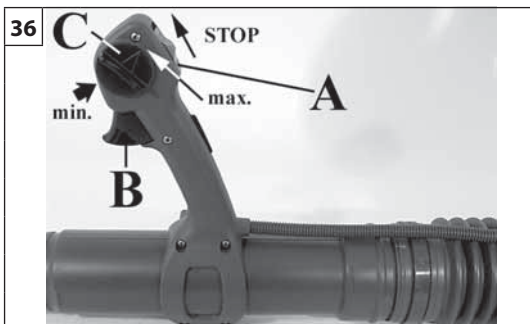

Magyar	Suomi	Latviski
<p align="center">A MOTOR LEÁLLÍTÁSA</p>	<p align="center">MOOTTORIN SAMMUTTAMINEN</p>	<p align="center">MOTORA APSTĀDINĀŠANA</p>
<p>A gyorsítókart (B, 36. ábra) és a korlátozót (C) állítsuk a minimumra. Kapcsoljuk ki a motort, és a föld kapcsolót (A) állítsuk "STOP" pozícióba.</p>	<p>Käännä kaasuvipu (B, Kuva 36) ja nopeudenrajoitin (C) minimiasentoon. Sammuta moottori kääntämällä virtakytkin (A) STOP-asentoon.</p>	<p>Novietojiet akseleratora sviru (B, 36.zīm.) un regulatoru (C) minimālajā režīmā. Izslēdziet motoru, uzstādot slēdzi (A) pozīcijā STOP.</p>
<p align="center">HASZNÁLAT</p>	<p align="center">KÄYTTÖ</p>	<p align="center">LIETOŠANA</p>
<p>HASZNÁLATI ELŐÍRÁSOK Ez a porlasztó mezőgazdasági célra készült. A termék gyártásához használt anyagok ellenállóak a gyártás időpontjában a mezőgazdaságban használatos normál növényvédő (és gyomirtó) vegyszereknek. Ettől eltérő anyagok használata nem megengedett, a gyártó nem felel a maró, sűrű vagy ragadós vegyszerek okozta esetleges károkért. SZIGORÚAN TILOS A PORLASZTÓ HASZNÁLATA 18 ÉV ALATTI SZEMÉLY SZÁMÁRA. A jelen kézikönyv hátton vihető, tengelyes lapátokkal működő, gyümölcsösben, szőlőben használandó növényvédő szerekkel való kezelésre, illetve, többféle és fajta faiskolai kezelésre érvényes. A munkát gondosan tervezze meg. Mindaddig ne kezdje meg a munkát, amíg pontosan meg nem határozta a munkaterületet.</p> <p>⚠ FIGYELEM - Folyamatosan ellenőrizze a munkaterületet: ne irányítsa a sugarat emberek vagy állatok felé. Ha egy személy közeledik, azonnal állítsa le a motort.</p>	<p>KÄYTTÖÄ KOSKEVAT MÄÄRÄYKSET Tämän sarjan sumuruiskut on tarkoitettu maatalouskäyttöön. Valmistusmateriaalit kestävät normaalit maatalouden ruiskutusaineet (tai rikkaruohomyrkyt), joita on saatavilla laitteen valmistusajankohtana. Muunlainen käyttö ei ole sallittua eikä valmistaja vastaa voimakkaiden kemikaalien tai paksujen ja tahmeiden aineiden aiheuttamista vahingoista. LAITTEEN KÄYTTÖ ON LAKISÄÄTEISESTI KIELLETTY ALLE 18-VUOTIAILTA. Oheinen käyttöopas koskee selässä kannettavia aksiaalipuhaltimella varustettuja sumuruiskuja, jotka on tarkoitettu kasvinsuojeluaineiden ruiskuttamiseen hedelmä- ja viinitarhoissa sekä erilaisten puurivistöjen kasvatuksessa. Suunnittele työ huolellisesti. Älä aloita työtä, ennen kuin olet tarkistanut huolellisesti työalueen.</p> <p>⚠ HUOMIO - Seuraa koko ajan työskentelyaluetta: älä suuntaa suihkua ihmisiä tai eläimiä kohti. Sammuta moottori välittömästi, jos joku lähestyy.</p>	<p>LIETOŠANAS NOTEIKUMI Šīs sērijas smidzinātājs ir paredzēts lietošanai lauksaimniecībā. Izmantotie materiāli iztur normālus ķīmiskus produktus miglošanai (vai nezāles iznīcināšanai) lauksaimniecībā kopš ražošanas datuma. Nav pieļaujams lietot ierīci citiem mērķiem, un mēs neatbildam par iespējamajiem bojājumiem, kas rodas no agresīvām ķīmiskām, biežām vai lipīgām vielām. IR STINGRI AIZLIEGTS LIETOT IERĪCI PERSONĀM, KAS JAUNĀKAS PAR 18 GADIEM Šī lietošanas pamācība ir derīga smidzinātājiem, kuri aprīkoti ar ass ventilatoriem fitosanitārai lietošanai augļu dārzos un vīna dārzos, ka arī rindās augošu dažāda veida koku kultūrām. Rūpīgi saplānojiet savu darbu. Nesāciet strādāt, kamēr jums nav pilnas skaidrības par darba zonu.</p> <p>⚠ UZMANĪBU - Nepārtraukti novērojiet savu darba zonu: nekādā gadījumā nevīziet strūklku cilvēku vai dzīvnieku virzienā. Nekavējoties izslēdziet dzinēju, ja jums tuvojas kāds cilvēks.</p>

--	--	--	--

Eesti keel	Lietuvių k.	中文
MOOTORI SEISKAMINE	VARIKLIO SUSTABDYMAS	停止发动机
Viige gaasihoob (B, joonis 36) ja piiraja (C) minimaalsesse asendisse. Mootori väljalülitamiseks viige stop/start lüliti (A) asendisse STOP.	Droselinį spragtuką (B, 36 pav.) ir ribotuvą (C) perjunkite į minimumo padėtį. Sustabdymo/paleidimo jungiklį (A) nustatydami į padėtį STOP, išjunkite variklį.	将油门控制杆B(图36)及油门限制器C设在最小位置。关闭发动机，将开关键A打在STOP位置。
KASUTAMINE	NAUDOJIMAS	使用
<p>KASUTAMISE REEGLID</p> <p>Käesoleva seeria aerosoolimasin on tehtud põllumajanduses kasutamiseks. Valmistamisel on kasutatud materjale, mis peavad vastu kõikidele tavalistele põllumajanduses kasutatavatele kemikaalidele, mis olid tootmise ajal kasutusel. Masin ei ole ettenähtud muudeks tegevusteks ja me ei võta endale vastutust väärkasutusel (agressiivsed, tihked või kleepuvad kemikaalid) tekkinud kahjustuste eest.</p> <p>ALLA 18 AASTASTELE ON KASUTAMINE RANGELT KEELATUD.</p> <p>Käesolev kasutusjuhend kehtib ainult seljalkantava telgventilaatoriga aerosoolimasina puhul, mida kasutatakse puuvilja-, viinamarja- ja teistes ridamisi puukasvandustes.</p> <p>Planeerige oma töö põhjalikult. Ärge alustage tööd enne, kui olete tööala täpselt piiritlenud.</p> <p>⚠ TÄHELEPANU - Kontrollige pidevalt tööala: ärge suunake juga inimeste või loomade poole. Kui keegi joa lähedusse sattub, seisake viivitamatult mootor.</p>	<p>NAUDOJIMO TAISYKLĖS</p> <p>Šių dulksnos pūstuvų serija skirta naudoti žemės ūkyje. Įrenginio gamybai naudojamos medžiagos yra atsparios įprastiems chemikalams, kurie naudojami kaip purškalai žemės ūkyje. Mechanizmo negalima naudoti jokia kitu būdu; mes neprisiimame atsakomybės už pažeidimus, kurie atsirado dėl stipraus poveikio chemikalų arba tirštų ir lipnių medžiagų naudojimui.</p> <p>MECHANIZMĄ DRAUDŽIAMA NAUDOTI ASMENIMS, JAUNESNIEMS NEI 18 METŲ.</p> <p>Šis vadovas galioja ant nugaros nešiojamam dulksnos pūstuvui su ašiniu ventiliatoriumi, kuris skirtas vaismedžių sodų, vynuogynų ir kitų rūšių eilėmis auginamų medžių fitosanitariniam apdorojimui.</p> <p>Krupščiai suplanuokite savo darbą. Nepradėkite dirbti, kol aiškiai neapibrėžėte darbo zonos.</p> <p>⚠ DĖMESIO - Nuolat kontroliuokite savo darbo zoną: nenukreipkite purškiamos srovės į žmones ar gyvulius. Nedelsdami išjunkite variklį, jeigu pastebėjote, kad kas nors prisitartina prie jūsų.</p>	<p>使用规定</p> <p>本喷雾机系列专为农业用途而设计制造。采用的材料可耐农业灌溉或除草时使用的普通化学产品。</p> <p>不得擅自挪作它用，本公司对腐蚀性化学产品或粘稠产品造成的损失概不负责。</p> <p>十八岁以下者严禁使用。</p> <p>本手册适用于有辅助风机的背负式喷雾机。此喷雾机用于果园、葡萄园及各种乔木种植的植物病害消除处理。</p> <p>仔细规划好您的工作。开始工作前必须先明确划定工作区域。</p> <p>⚠ 注意 - 不断检查正在工作的区域：切勿向人或动物喷射。如果有人靠近，应立即停止发动机。</p>

Magyar	Suomi	Latviski
HASZNÁLAT	KÄYTTÖ	LIETOŠANA
<p>ÓVINTÉZKEDÉSEK A MUNKATERÜLETEN</p> <ul style="list-style-type: none"> - Ne dolgozzon elektromos vezetékek és épületek közelében. - Csak akkor dolgozzon, ha a látási körülmények és a fény elégséges a tisztán látáshoz. - Ne gyalogoljon hátrafelé. - A porlasztó letámasztása előtt kapcsolja ki a motort. - Különösen figyeljen oda, és legyen éber, amikor védőfelszerelést visel, mivel a felszerelések csökkenthetik a kockázatot jelentő hangokat (felszólítás, jelzés, figyelmeztetés stb.). - Lejtőn vagy egyenetlen talajon történő munkavégzésnél különösen legyen figyelmes. <p>TILOS FELHASZNÁLÁSI TERÜLETEK</p> <p>Szigorúan tilos a porlasztót az alábbi anyagokkal használni:</p> <ul style="list-style-type: none"> - bármilyen fajta és típusú festék - Bármilyen fajta és típusú festék oldószer és hígító - Bármilyen fajta és típusú üzemanyag és kenőanyag - Bármilyen fajta és típusú LPG vagy egyéb gáz - Bármilyen fajta és típusú gyúlékony folyadék - Állati vagy emberi fogyasztásra szánt folyadék - Szemcsés vagy szilárd darabokat tartalmazó folyadék - Nem kompatibilis vegyszerek keveréke - Fekete vagy lebegő folyékony, szemcsés és/vagy nagyon sűrű műtrágya - 40 °C-nál melegebb folyadék - Ne használja a porlasztót homokfúvatáshoz és hasonló műveletekhez. - A gépet nem úgy tervezték, hogy a benne lévő anyag robbanásának vagy égésének ellenálljon. - A gép specifikus felhasználási területén nem használatos összes anyag - Ne használja a porlasztót tűzoltásra. A porlasztó nem tűzoltó készülék. <p>A KÖRNYEZETET KÍMÉLŐ HASZNÁLAT</p> <ul style="list-style-type: none"> - A porlasztó használatakor kövesse a helyi szabályokat és előírásokat. Ne használja a berendezést kora reggel és késő este. - Ellenőrizze a szél irányát és erősségét. Ne irányítsa a sugarat emberek, állatok, autók vagy házak felé. - Soha ne irányítsa a sugarat nyitott ablak vagy ajtó felé. 	<p>TYÖALUETTA KOSKEVAT VAROTOIMET</p> <ul style="list-style-type: none"> - Älä työskentele sähkökaapeleiden tai rakennusten läheisyydessä. - Työskentele ainoastaan silloin, kun näkyvyys ja valoisuus ovat riittävät. - Älä liiku taaksepäin. - Sammuta moottori ennen kuin laitat sumuruiskun maahan. - Ole erityisen varovainen ja valppaana käyttäessäsi kuulosuojaimia, sillä ne voivat estää varoitusäänten kuulemisen (huudot, merkkiäännet, varoitukset jne.). - Noudata erityistä varovaisuutta työskennellessäsi mäkisessä tai kuoppaisessa maastossa. <p>KIELLETYT KÄYTTÖKOHEET</p> <p>Käyttö on lakisääteisesti kielletty seuraavien aineiden yhteydessä:</p> <ul style="list-style-type: none"> - kaikenlaiset maalit - kaikenlaiset liuotinaineet tai maalien laimennusaineet - kaikenlaiset polttoaineet tai voiteluaineet - GPL tai kaikentyyppiset kaasut - kaikenlaiset tulenarat nesteet - sekä eläimille että ihmisille tarkoitettua ravintonesteet - rakeita tai lujia kiintoaineita sisältäviä nesteet - keskenään yhteensopimattomien kemikaalien seokset - nestemäiset lannoitteet tai rakeisiin sekoitettua ja/tai hyvin paksut nesteet - nesteet, joiden lämpötila on yli 40 °C - Sumuruiskua ei pidä käyttää hiekkapuhallukseen eikä muuhun vastaavaan tarkoitukseen. - Konetta ei ole valmistettu siten, että se kestäisi sen sisällä olevan materiaalin räjähtämisen tai palamaan syttymisen. - kaikki aineet, jotka eivät sisälly laitteen nimenomaiseen käyttötarkoitukseen. - Älä käytä laitetta tulen sammuttamiseen. Sumuruisku ei ole palonsammutin. <p>TOISTEN HUOMIOINTI</p> <ul style="list-style-type: none"> - Noudata paikallisia käytäntöjä ja järjestysmääräyksiä sumuruiskun sopivien käyttöaikojen suhteen. Älä käytä laitetta aikaisin aamulla tai myöhään illalla. - Tarkista puhalluksen suunta ja voimakkuus. Älä suuntaa suihkua ihmisiä, eläimiä, autoja tai taloja kohti. - Suihkua ei saa koskaan suunnata kohti avoimia ikkunoita tai ovia. 	<p>AR DARBA ZONU SAISTĪTIE PIESARDŽĪBAS PASĀKUMI</p> <ul style="list-style-type: none"> - Nestrādājiet blakus elektrības vadiem vai ēkām. - Strādājiet tikai pietiekamā apgaismojumā, kas ļauj skaidri redzēt darba zonu. - Nekāpieties atpakaļ. - Pirms smidzinātāja nolikšanas uz zemes, izslēdziet dzinēju. - Esiet īpaši uzmanīgs, kamēr lietojat aizsarglīdzekļus, jo tie var samazināt jūsu spēju dzirdēt skaņas un saucienus, kas brīdina par bīstamību (aicinājumi, signāli, brīdinājumi utt.) - Esiet īpaši uzmanīgi, strādājot uz nogāzēm vai nelīdzenām virsmām. <p>AIZLIEGTS LIETOT</p> <p>Ir stingri aizliegts lietot ierīci ar sekojošiem produktiem:</p> <ul style="list-style-type: none"> - Jebkura veida krāsas - Jebkura veida krāsu šķīdinātāji vai atšķaidītāji - Jebkura veida degviela vai smērvielas - GPL vai jebkura veida gāze - Jebkura veida viegli uzliesmojoši šķīdumi - Cilvēkiem un dzīvniekiem paredzēti ēdami šķīdumi - Šķidrums, kuri satur granulas vai cietas sastāvdaļas - Maisījumi no vairākiem ķīmiskiem produktiem, kas ir savstarpēji nesavienojami - Šķidrums mēslojums vai suspensijā, ar gabaliem un/vai īpaši biezas konsistences - Šķidrums ar temperatūru, kas augstāka par 40°C - Nelietojiet smidzinātāju smilšstrūklošanai vai līdzīgiem darbiem. - Ierīce nav paredzēta lietošanai ar sprādzienbīstamu vai uzliesmojošu materiālu. - Visi produkti, kas neatbilst ierīces specifiskajai lietošanai. - Nelietojiet ierīci ugunsgrēku dzēšanai. Smidzinātājs nav ugunsdzēsanas ierīce. <p>PIENĀCĪGA LIETOŠANA</p> <ul style="list-style-type: none"> - Ievērojiet vietējās normas un noteikumus par atļautiem smidzinātāju lietošanas laikiem. Nelietojiet to no agrā rīta vai ļoti vēlā vakarā. - Sekojiet vēja virzienam un intensitātei. Nevirziet strūklu cilvēku, dzīvnieku, automašīnu vai citas mantas virzienā. - Nekādā gadījumā nevirziet strūklu atvērtu logu vai durvju virzienā.

Eesti keel	Lietuvių k.	中文
KASUTAMINE	NAUDOJIMAS	使用
<p>ETTEVAATUSABINŌUD TŌŌALAS</p> <ul style="list-style-type: none"> - Ārge tŌtāge elektrilīnide ja hoonete lāheduses. - Seadmega tohib tŌtāda ainult laitmatutes nāhtavus-ja valgustingimustes. - Ārge liikuge selg ees. - Lūlitāge mootor vālja enne pihusti mahapanekut. - Olge eriti tāhelepanelik juhul, kui kannate kaitsevahendeid – viimased vŌivad piirata hoiatavate helide kuulmist (hūūded, signaal, hoiatus jne.) - Olge eriliselt ettevaatlik kallakutel vŌi ebatasasel pinnal tŌtādes. <p>KASUTAMINE KEELATUD</p> <p>Kāesoleva masina kasutamine on rangelt keelatud jārgmiste toodetega:</p> <ul style="list-style-type: none"> - Igasugused vārvīd - Igasugused lahustīd - Igasugused kūtused vŌi mārdeained - Igasugused gaasīd - Igasugused kergsūtīvad vedelikud - Vedelikud, mis sisaldavad terasīd vŌi muid tahkeid tūkke - Sobimatute kemikaalīde segud - Tumedad vāetīsed vŌi suspensioonīd tūkkīdega ja/vŌi tīhkēd. - Vedelikud temperatuurīga ūle 40°C - Pihustīt ei tohi kasutada liivjugapuhastuse jms tŌŌde jaoks. - See masīn ei ole vastupidāv masīnas oleva aīne plahvatuse vŌi tulekahju suhtes. - Tootēd, mis ei kuulu masīna kasutusālasse. - Ārge kasutage kahjutule kustutamīseks. Pihusti ei ole tulekustutusvahend. <p>AUSTAGE KAASKODANIKKE</p> <ul style="list-style-type: none"> - Juhīduge pihustīte kasutamīsel kohalīke seaduste ja nŌuetega sātestatud kellāegadest ja pāevadest. Ārge kasutage seadet varahommīkul vŌi hilīsŌhtul. - Kontrollīge tuule suunda ja tugevust. Ārge suunake ōhujuga kunagi īnimeste, loomade, sŌīdukīte ja hoonete poole. - Ārge suunake juga avatud akna vŌi ukse poole. 	<p>ATSARGUMO PRIEMONĖS DARBO ZONOJE</p> <ul style="list-style-type: none"> - Nedirbkīte šalia elektros kabelīų ar linīų arba pastatų. - Dirbkīte tik tada, kai gerai matote darbo zonā. - Dirbdami neikīte atbulas. - Jei prietaisā reikīa padėti, īšjunkīte varīklī. - Ypatingai atīdžiai dirbkīte, jeigu naudojate individualias apsaugos priemones, nes jos gali riboti jūsų sugebėjimą īšgirsti apie pavojų perspėjāncius garsus (kvietīmus, signalus, perspėjīmus ir kt.) - Ypatingai dėmesingai dirbkīte įkalnėse ir nežinomose vietose. <p>DRAUDŽIAMA NAUDOTI</p> <p>Su šīuo įrengīniu draudžiama naudoti šīuos produktus:</p> <ul style="list-style-type: none"> - Bet kokios rūšies ar tipo dažus - Bet kokios rūšies ar tipo dažų tirpiklius ar skiediklius - Bet kokios rūšies ar tipo degalus ar tepalus - Bet kokios rūšies ar tipo GPL ar dujas - Bet kokios rūšies ar tipo degius skysčius - Skysčius, kuriuose yra granulīų arba tīrstų kietųjų medžiagų - Įvairių nesuderinamų cheminių produktų mišinį - Kietų trāšų skysčius arba suspensijas su granulėmis ir (arba) kurios yra labai tīrstos - Skysčius, kurių temperatūra yra aukštesnė nei 40°C - Purkštuvu nenaudokīte dirbdami šlifavimo smėliasrove ar panašius darbus. - Šīs mechanizmas nėra atsparus aukšto slėgio medžiagų sukeltiems sproginams arba liepsnai. - Produktus, kurie nepritaikyti naudoti su šīuo mechanizmu. - Gaisro gesinimui prietaiso naudoti negalima. Purkštuvas nėra ugnies gesintuvas. <p>DARBAS NEKELIANT PROBLEMŲ APLINKAI</p> <ul style="list-style-type: none"> - Laikykitės vietinių normatyvų ir nutarimų, reglamentuojančių purkštuvų naudojimo sąlygas. Nedirbkīte su prietaisu labai anksti ryte ar vėlai vakare. - Patikrinkīte vėjo kryptį ir stiprumā. Nenukreipkīte purškiamos srovės į žmones, gyvulius, automobilius ar namus. - Srauto niekada nenukreipkīte į atvirus langus ar duris. 	<p>工作区域预防措施</p> <ul style="list-style-type: none"> - 切勿在电线或建筑物附近工作。 - 只在可见度清晰和光线充足的情况下工作。 - 不要后退行走。 - 在放置喷雾机前必须先关闭发动机。 - 戴个人防护用品 时应高度注意和警惕，因为它们可能会限制听见提示危险声响的能力(请求、信号、警报等等) - 在斜坡或不平衡地面上工作时应格外小心。 <p>禁忌用途</p> <p>禁止使用下列产品:</p> <ul style="list-style-type: none"> - 各种类型的油漆 - 各种类型的油漆溶剂或稀释剂 - 各种类型的燃料或润滑油 - 各种类型的液化石油气或天然气 - 动物或人的饮料 - 含微粒或固体颗粒的液体 - 不相容化学产品混合物 - 固态或有悬浮的化肥液体，带微粒及格外粘稠 - 温度超过40° C的液体 - 禁止把喷雾器用于喷沙或类似的作业。 - 本机器的设计不能经受内含材料的爆炸或燃烧。 - 不适合本机专用的所有产品 - 不要用于灭火。 喷雾器不是一种灭火工具。 <p>出于礼貌的运作</p> <ul style="list-style-type: none"> - 遵循关于什么时候使用喷雾机的地方法规和条例规定。不要在大清早或非常晚的时候使用。 - 检查风向和风力。切勿向人、动物、汽车或房屋喷射。 - 不要向打开的窗户或门吹喷。

Magyar	Suomi	Latviski
<p align="center">HASZNÁLAT</p>	<p align="center">KÄYTTÖ</p>	<p align="center">LIETOŠANA</p>
<p>- Mindig figyeljen oda az áthaladó személyekre. - Ne hagyja őrizetlenül a működő porlasztót. - A munkavégzéshez a lehető legalacsonyabb motorsebességet alkalmazza.</p> <p>A POR CSÖKKENTÉSE</p> <p>- A porlasztót ne használja különösen poros anyagot elmozdítására. - A levegősugarat soha ne irányítsa az alábbiak felé:</p> <ul style="list-style-type: none"> · Nagy mennyiségű vagy poros kavics · Építőipari hulladék · Gipszpor · Cementpor · A kert száraz felső rétege · Égő anyagok · Szilikátpor · Azbesztes anyagok <p>VEGYSZEREK HASZNÁLATA</p> <p>Helytelen vagy előzetes figyelmeztetés nélküli használat esetén minden rovarölő és gyomirtó szer ártalmas lehet az emberre és a környezetre. Ezért javasoljuk, hogy a vegyszereket csak megfelelő oktatáson részt vett (képzett) személy használja, és minden esetben figyelmesen el kell olvasni a vegyszer tartályán található utasításokat.</p> <p>⚠ FIGYELEM!! Néhány növényvédő szer, különösen magas koncentráció esetén, agresszíven viselkedhet a gép részegységeivel szemben; ha ilyen kétely merül fel, illetve ha az alkalmazott termékek jellemzőiről szeretne információt kapni, tájékozódjon a növényvédő szerekkel foglalkozó támogató szolgálatoknál.</p> <p>VEGYSZEREK HASZNÁLATÁRA VONATKOZÓ ELŐÍRÁSOK</p> <p>Néhány ajánlás a károk és balesetek megelőzésére:</p> <ul style="list-style-type: none"> - Megfelelően védet, idegenek és gyermekek számára hozzá nem férhető helyen történő tárolás. - Saválló kesztyűt, szemüveget, maszkot vagy sisakot, vízlepergető anyagból vagy TIVEK-ből készült munkaruhát, gumicsizmát és hasonló védőfelszereléseket viselve dolgozzunk a vegyszerekkel. 	<p>- Huomioi aina ohikulkevat ihmiset. - Älä jätä sumuruiskua toimintaan ilman valvontaa. - Käytä mahdollisimman alhaista moottorin nopeutta, joka vielä sallii työn tekemisen.</p> <p>PÖLYJEN VÄHENTÄMINEN</p> <p>- Älä käytä sumuruiskua koskaan hyvin pölyisten roskien puhaltamiseen. - Älä suuntaa suihkua koskaan seuraavanlaisia materiaaleja kohti:</p> <ul style="list-style-type: none"> · Suuret hiekkamäärät tai hiekkapöly · Rakennusjätteet · Kipsipöly · Sementti- ja betonipöly · Puutarhan kuiva pintakerros · Palavat materiaalit · Silikaattipöly · Asbestia sisältäviä aineita <p>KEMIKAALIEN KÄYTTÖ</p> <p>Kaikki tuholais- tai rikkaruohomyrkyt voivat olla vaarallisia sekä ihmiselle että ympäristölle, jos niitä käytetään väärällä tavalla ja huolimattomasti. Tämän vuoksi laitetta saa käyttää vain henkilöä, jotka ovat saaneet sen käyttöön liittyvän opastuksen (lupa) ja kaikissa tapauksissa vasta sen jälkeen, kun on huolellisesti perehdytty kemikaalin astiaan merkittyihin käyttöohjeisiin.</p> <p>⚠ HUOMIO!! Jotkin kasvienhoitotuotteet, erityisesti tiivisteaineet, voivat vaurioittaa koneen osia. Jos et ole varma asiasta tai kaipaat lisätietoja, käännä kasvienhoitotuotteiden käyttössä neuvovan asiakaspalvelun puoleen.</p> <p>KEMIKAALIEN KÄYTTÖÖN LIITTYVÄT MÄÄRÄYKSET</p> <p>Tärkeitä huomautuksia vahinkojen ja tapaturmien välttämiseksi:</p> <ul style="list-style-type: none"> - Säilytä laitetta asianmukaisesti suojatussa tilassa, asiankuulumattomien ja lasten ulottumattomilla. - Käsittele aineita huolellisesti. Käytä haponkestäviä kumisia suojakäsineitä, suojalaseja - kasvosuojainta tai suojakypärää, kosteutta hylkivästä kankaasta valmistettua suojapukua tai TIVEK-pukua, kumisaappaita tai vastaavia. 	<p>- Vienmēr sekojiet garāmgājējiem. - Neatstājiet ieslēgtu smidzinātāju bez uzraudzības. - Lietojiet veicamajam darbam viszemāko nepieciešamo dzinēja ātrumu.</p> <p>PUTEKĻU VEIDOŠANAS IEROBEŽOŠANA</p> <p>- Nelietojiet smidzinātāju, lai pārvietotu pārmērīgi putekļainu materiālu. - Nekādā gadījumā nevirziet gaisa plūsmu šādu materiālu virzienā:</p> <ul style="list-style-type: none"> · Liels grants daudzums vai grants putekļi · Būvgrūži · Ģipša putekļi · Cēmenta un betona putekļi · Dārza virsējā sausa kārtā · Degmateriāli · Silikātu pulveris · Asbestu saturošie materiāli <p>KĪMISKO PRODUKTU LIETOŠANA</p> <p>Ūsi anti-parazītiskie vai nezales iznīcinošie produkti var būt kaitīgi gan cilvēkam, gan videi, ja tos lieto nepareizā veidā vai netīšām. Tāpēc ierīci ir ieteicams lietot tikai laikus apmācītām personām (ar licenci) un jebkurā gadījumā tikai pēc tam, kad ir uzmanīgi izlasītas lietošanas pamācības, kas atrodas uz konteinerā.</p> <p>⚠ UZMANĪBU! Daži augu aizsarglīdzekļi, it īpaši augstā koncentrācijā, var būt agresīvi mašīnas detaļām; šaubu gadījumā vai informācijai par izmantojamo līdzekļu raksturojumiem vērsieties augu aizsarglīdzekļu ražotāja atbalsta centrā.</p> <p>NOTEIKUMI, KAS JĀIEVĒRO STRĀDĀJOT AR KĪMISKIEM PRODUKTIEM</p> <p>Daži piesardzības pasākumi, lai izvairītos no bojājumiem un negadījumiem:</p> <ul style="list-style-type: none"> - Uzmanīgi novietojiet noliktavā savlaicīgi aizsargātās vietās, kur aizliegta ieeja nepiederošajiem un bērniem. - Apejieties ar produktiem uzmanīgi, iepriekš uzvelkot pretskābes gumijas cimdus, brilles - masku vai attīrošu aizsargcepuri, tam visam jābūt ražotam no ūdensnecaurlaidīga auduma vai TIVEK, gumijas zābakus un tamlīdzīgi.

Eesti keel	Lietuvių k.	中文
<p align="center">KASUTAMINE</p>	<p align="center">NAUDOJIMAS</p>	<p align="center">使用</p>
<p>- Arvestage möödakäijatega. - Ärge jätke töötava mootoriga pihustit järelevalveta. - Seadmega töötamisel peab mootor töötama võimalikult madalatel pööretel.</p> <p>TOLMU VÄHENDAMINE</p> <p>- Ärge kasutage pihustit väga tolmuste materjalide teisesaldamiseks. - Ärge suunake õhujuga kunagi järgmistele materjalidele:</p> <ul style="list-style-type: none"> · Suur kruusahunnik või tolma kruus · Ehitusjäätmel · Kipsi-/krohvitolm · Tsemendi-ja betoonitolm · Mulla pealmine kuiv kiht · Põlevad materjalid · Silikaaditolm · Asbesti sisaldavad materjalid <p>KEMIKAALIDE KASUTAMINE</p> <p>Kõik pestitsiidid ja herbitsiidid võivad valed või tähelepanuta kasutamisel kahjustada inimesi ja keskkonda. Soovitame kasutada masinat vastava väljaõppega inimestel, kes on hoolikalt lugenud pakendil olevat kasutusjuhendit.</p> <p>⚠ HOIATUS. Teatud liiki, näiteks kontsentreeritud aerosooltooted võivad masina komponentidega ägedalt reageerida. Lisateavet kasutatavate toodete omaduste kohta küsige vastavate toodete esindustest.</p> <p>KEMIKAALIDE KASUTAMISE NORMATIIVID</p> <p>Kahjustuste ja vigastuste vältimise meetodid</p> <ul style="list-style-type: none"> - Hoolikas ladustamine kindlas, lastele ja vöörastele piiratud ligipääsuga kohas. - Käsitsege tooteid hoolikalt, kandes happevastaseid kindaid, kaitseprille – näokatet või kaitsekiivrit, veekindlat või TIVEK ülikonda, kummikuid või midagi sarnast. 	<p>- Dirbdami nuolat stebėkite praeinančius žmones. - Nepalikite veikiančio purkštuvu be priežiūros. - Darbus vykdykite su mažiausiais galimais variklio sukiais.</p> <p>DULKIŲ ŠALINIMAS</p> <p>- Jei reikia perstumti į kitą vietą labai dulkėtas medžiagas, su purkštuvu to nedarykite. - Niekada nenukreipkite išpučiamo oro į žemiau išvardintas medžiagas:</p> <ul style="list-style-type: none"> · Didelius žvyro ar skaldos arba miltelių pavidalo skaldos kiekius · Statybines šiukšles · Miltelių pavidalo gipsą · Miltelių pavidalo cementą ir gelžbetonį · Sausą daržo paviršinį sluoksnį · Degimo medžiagas · Silikatų miltelių pavidalo medžiagas · Medžiagas su asbestu <p>CHEMINIŲ PRODUKTŲ NAUDOJIMAS</p> <p>Visi pesticidai ar herbicidai, jeigu naudojami netinkamai ir neatsargiai, gali pakenkti žmogui ir gamtai. Mechanizmu patariame dirbti apmokytiems (turintiems pažymėjimą) žmonėms, patariame perskaityti naudotojo instrukcijas, kurios pateiktos ant konteinerio.</p> <p>⚠ PERSPĖJIMAS: tam tikrų purškiamųjų produktų, ypač tokių, kurių koncentracija didelė, reakcija su mechanizmo dalimis gali būti agresyvi. Daugiau informacijos apie naudojamą produktą savybes kreipkitės į konkrečių purškiamųjų produktų aptarnavimo po pardavimo tarnybą.</p> <p>CHEMINIŲ PRODUKTŲ NAUDOJIMO NORMOS, KURIŲ REIKIA LAIKYTI</p> <p>Apsisaugojimo nuo žalos ir sužeidimų metodai</p> <ul style="list-style-type: none"> - Mechanizmą rūpestingai saugokite saugioje vietoje, kur prie jo negalėtų prieiti pašaliniai asmenys ir vaikai. - Su produktais elkitės atsargiai, būkite užsidėję nuo rūgšties saugančias gumines pirštines, apsauginius akinius, antveidžius ar apsauginį šalną, vandeniui atsparius arba TIVEK darbinius drabužius, guminius batus ir kt. 	<p>- 注意过往行人。 - 无人看管时切勿让喷雾机保持运转。 - 工作时尽量使用最低速度的燃气。</p> <p>减少粉尘</p> <p>- 切勿使用喷雾机来搬运过度粉尘的材料。 - 千万不得向以下材料喷气:</p> <ul style="list-style-type: none"> · 大量沙砾或粉尘状沙砾 · 建筑工地脏物 · 石膏粉 · 水泥粉和混凝土 · 花园的干表层 · 燃烧材料 · 硅酸盐粉 · 含石棉的材料 <p>化学产品的使用</p> <p>所有杀虫剂或除草剂产品如果使用不当或不加小心，可能会损害人或环境。 因此，建议使用者经适当培训（有合格证），并在使用前仔细阅读包装箱上的使用说明。</p> <p>⚠ 注意！！某些植物防疫产品，尤其是浓缩的产品，有可能会对机器的部件造成损伤；对于使用产品的任何疑问和信息，请联系负责植物防疫产品的服务中心。</p> <p>使用化学产品应遵循的规定</p> <p>防止造成损失和发生意外的措施:</p> <ul style="list-style-type: none"> - 妥善存放于安全的地方，不得让外人和儿童触及。 - 小心处理产品，应穿戴抗酸橡皮手套、防护性眼镜和面罩、安全头盔、防水或TIVEK工作服、胶靴等。

Magyar	Suomi	Latviski
<p align="center">HASZNÁLAT</p>	<p align="center">KÄYTTÖ</p>	<p align="center">LIETOŠANA</p>
<ul style="list-style-type: none"> - Ha a vegyszer vagy annak keveréke szembe vagy gyomorba jut, forduljunk orvoshoz, vigyük magunkkal a termék adatait tartalmazó leírást. - A tömény vagy oldott keverékkel érintkező minden ruhaneműt alaposan mossunk ki mielőtt újból használnánk. - A keverék készítése vagy használata közben, illetve a keverékkel kezelt területen ne dohányozzunk, igyunk, illetve étkezzünk. - A lakott területektől, vízfolyásoktól, utaktól, sportlétesítményektől, parkoktól és erdei utaktól megfelelő biztonságos távolságban használjuk a vegyszereket. - Gondosan mossa ki a növényvédő szerek tartályait, tiszta vízzel többször öblítse ki, majd szárazan helyezze őket megfelelő műanyag zsákba. Az öblítő folyadékot felhasználhatja a növények kezeléséhez. - Az üres tartályokat a nemzeti törvények és a helyi irányelvek előírásai szerint a megfelelő gyűjtőhelyeken kell leadni. A tartályokat soha nem szabad a környezetben hagyni, és semmilyen más célra nem szabad azokat újrahasznosítani. - A permetezés végeztével a porlasztót gondosan mossuk ki, a benne maradó vegyszer legalább a tízszeresének megfelelő mennyiségű vízzel, az oldatot öntsük ki a kezelt területre. - Maró vegyszerek használata esetén gyakrabban ellenőrizze a membránt, rézhidroxid használatát követően mindig mossa ki a berendezést. - A kezelés helyének közelében tiszta víz kell, hogy rendelkezésre álljon. <p>BALESETVÉDELEM A gépet ne közelítsük meg lánggal vagy hőforrással.</p> <p>IDŐJÁRÁSI VISZONYOK Tanácsos a kezelést a reggeli órákban vagy a késő délutáni órákban végezni, a nap legmelegebb óráiban ne permetezzünk. Ha eső várható, esik az eső, vagy ha köd van, ne végezze el a kezelést. Erős, másodpercenként 3-5 méternél nagyobb sebességű szél esetén ne permetezzünk.</p>	<ul style="list-style-type: none"> - Jos kemikaalia tai aineseosta joutuu silmiin tai niellään, ota yhteys lääkäriin ja näytä lääkäriille aineen tuotetiedot. - Pese huolellisesti kaikki suojarusteet, jotka joutuvat kosketukseen puhtaiden tai laimennettujen kemikaalieseosten kanssa, ennen kuin käytät niitä uudelleen. - Älä tupakoi, juo tai syö seoksen valmistuksen tai käytön aikana eikä koskaan käsiteltyjen maa-alueiden läheisyydessä. - Käsittele aineita turvallisella etäisyydellä asutusalueelta, vesistöistä, teiltä, urheilupaikoista, puistoista tai viheralueilta. - Pese torjunta-aineiden säiliöt huolellisesti, huuhtelee ne moneen kertaan puhtaalla vedellä ja kun ne ovat kuivuneet, laita ne sopiviin muovipusseihin. Pesunesteitä voidaan käyttää käsittelyyn. - Tyhjäät säiliöt täytyy toimittaa kansallisen lainsäädännön ja alueen säännösten mukaiseen keräyskeskukseen. Säiliöitä ei koskaan saa jättää luontoon eikä niitä saa käyttää mihinkään muuhun tarkoitukseen. - Pese sumuruisku huolellisesti ruiskutuksen päätyttyä ja käytä huuhtelussa vettä vähintään 10-kertainen määrä jäämien määrään nähden. Levitä pesuvesi lopuksi käsitellylle alueelle. - Voimakkaita kemikaaleja käytettäessä kalvot on tarkastettava useammin. Kun laitteessa käytetään kuparihydroksidia, se on pestävä jokaisen käytön jälkeen. - Käsiteltävän alueen läheisyydessä täytyy olla saatavilla puhdasta vettä. <p>TULIPALOVAARAN VÄLTÄMINEN Älä tuo laitteen lähelle avutulta tai lämmönlähteitä.</p> <p>ILMASTO-OLOSUHTEET Käsittely on suositeltavaa suorittaa varhain aamulla tai myöhään iltapäivällä eikä päivän kuumimpaan aikaan. Älä suorita käsittelyä, mikäli odotettavissa on sadetta, jos sataa tai jos ilmassa on sumua. Älä suorita käsittelyä voimakkaalla tuulella tai jos tuulen nopeus on yli 3-5 metriä sekunnissa.</p>	<ul style="list-style-type: none"> - Gadījumā, ja ķīmiskie produkti vai produktu maisījums iekļūst acīs vai mutē, vēršieties pie ārsta, ņemot līdzi norītā produkta etiķeti ar vārdu. - Pirms atkārtotas lietošanas uzmanīgi nomazgājiet visus apģērba gabalus, kuri saskaras ar ķīmisko maisījumu, kurš ir viendabīgs vai atšķaidīts. - Nesmēķējiet, nedzeriet un neēdiet maisījuma sagatavošanas vai izplatīšanas laikā, kā arī darba vietas iekšienā vai tuvumā. - Strādājiet, ievērojot drošības attālumu apdzīvotu vietu, ūdens plūsmu, ielu, sporta centru, zaļo publisko zonu vai pastaigas celiņu tuvumā. - Uzmanīgi izmazgājiet fitosanitāro preparātu tvertnes, izskalojot tās vairākas reizes ar tīru ūdeni, un novietojiet tās sausas attiecīgajos plastmasas maisīnos. Mazgāšanas šķidrums var izmantot apstrādei. - Tukšas tvertnes jānogādā attiecīgajos atkritumu savākšanas centros, kuri darbojas atbilstoši nacionālajai likumdošanai un teritoriālā līmenī spēkā esošajām direktīvām. Tvertnes nekādā gadījumā nedrīkst izmest vidē, un tās nedrīkst atkārtoti lietot nevienam citam mērķim. - Kad esat beiguši darbu, rūpīgi izmazgājiet smidzinātāju, izšķīdinot atlikumus ar ūdens daudzumu, kas ir vismaz 10 reizes lielāks nekā atlikums, izlaistot iegūto maisījumu uz apstrādātā lauka. - Lietojot korozīvas ķīmiskās vielas, biežāk un rūpīgāk pārbaudiet membrānas; mazgājiet ierīci katru reizi pēc vara hidroksīda lietošanas. - Ir nepieciešams, lai darba vietas tuvumā atrastos tīrs ūdens. <p>PIESARDZĪBAS PASĀKUMI PRET UGUNSGRĒKU Netuviniet ierīcēm liesmas vai siltuma izdales avotus.</p> <p>METEOROLOGISKIE APSTĀKĻI Ir ieteicams veikt apstrādi agrās rīta stundās vai vēlā pēcpusdienā, izvairoties no karstajām stundām dienas laikā. Ir kategoriski aizliegts izmantot ierīci, ja var sākties lietus, ja līst vai, ja ir migla. Neveiciet apstrādi, ja ir stiprs vējš vai pūš stiprāk par 3/5 metriem sekundē.</p>

Eesti keel	Lietuvių k.	中文
<p align="center">KASUTAMINE</p>	<p align="center">NAUDOJIMAS</p>	<p align="center">使用</p>
<ul style="list-style-type: none"> - Kemikaalide või segude neelamise või silma sattumise korral pöörduge arstipoole ja võtke neelatud toote etikett ühes. - Rõivaid, mis puutuvad kokku lahjendatud või lahjendamata kemikaalidega, tuleb enne uuesti kasutamist hoolikalt pesta. - Segu valmistamise või pritsimise ajal, samuti juba töödeldud aladel või nende läheduses ei tohi suitsetada, süüa ega juua. - Töödelge maapinda arvestades ohutuskaugust naabritest, veekogudest, tänavatest, spordikeskustest, avalikest rohelistest ja teedest. - Tühjad kemikaalikonteinerid tuleb korduvalt puhta veega loputada, kuivatada ja asetada spetsiaalses plastikusse kasutamiskottidesse. Loputusvedelikke saab hiljem kasutada vilja töötlemiseks. - Tühjad konteinerid tuleb viia selleks määratud kogumiskeskustesse vastavalt riiklikule ja kohalikule seadusandlusele. Konteinerid ei tohi kunagi minema visata ega utiliseerida tavaliste jäätmetena ning neid ei tohi kunagi muul otstarbel uuesti kasutada. - Peale kasutamist peske masinat lahusega, kus on vähemalt 10 korda rohkem vett kui jääkainet, pritsides saadud lahus töödeldud alale. - Kontrollige membraani olekut peale agressiivsete keemiatoodete kasutamist põhjalikumalt; peale vaskhüdrosiidi kasutamist peske kogu süsteem täpselt. - Seadme kasutuskoha läheduses peab käepärast olema puhta vee allikas. 	<ul style="list-style-type: none"> - Jeigu produkto arba mišinio patenka į akis arba jo nurijote, kreipkitės į gydytoją ir jam parodykite produkto, kurio nurijote, informacinę lentelę. - Drabužius, ant kurių pateko gryno arba skiesto chemikalų mišinio, reikia gerai išplauti prieš jais vėl naudojantis. - Ruošdami mišinį arba jį purkšdami, o taip pat jau apdorotuose sklypuose nerūkykite, negerkite ir nevalgyskite. - Sklypus apdorokite laikydamiesi saugaus atstumo nuo kaimynų, vandens telkinių, kelių, sporto centrų, viešo naudojimo žaliųjų plotų ir viešo naudojimo takų. - Tuščias chemikalų talpyklas reikia pakartotinai išplauti švariu vandeniu, išdžiovinti ir sudėti į specialius plastmasės išmetimui skirtus maišus. Plovimui naudotus skysčius galima pakartotinai naudoti pasėliams apdoroti. - Tuščias talpyklas būtina nuvežti į paskirtus surinkimo centrus - vadovaukitės įstatyminėmis taisyklėmis ir vietinės valdžios potvarkiais. Talpyklas draudžiama išmesti kaip paprastas šiukšles, jų negalima pakartotinai naudoti jokiems tikslams. - Atlikę purškimo darbą, gerai išplaukite dulksnos pūstuvą – likusią medžiagą atskieskite mažiausiai 10 kartų didesniu kiekiu nei yra likusios medžiagos ir gautą mišinį vėl išpurškite ant apdoroto sklypo. - Panaudoję stipraus poveikio cheminius produktus, padidinkite membranos būklės kontrolę; panaudoję vario hidroksidą, gerai išplaukite visą sistemą. - Arti tos vietos, kur atliekamas apdorojimas, turi būti švaraus vandens tiekimas. 	<ul style="list-style-type: none"> - 如果眼睛接触或咽下化学产品或混合物，应携带摄取的产品标签向医生求助。 - 接触过纯或稀释化学产品混合物的所有衣物在使用前必须彻底清洗。 - 在准备或喷撒混合物时，不得在已作处理的地方内或周围抽烟、饮酒及进食。 - 处理时应注意安全距离，远离邻居、水道、街道、体育中心、公共绿色场所或公用路径。 - 使用随附配件彻底清洁植物除虫药剂的容器，并用干净清水过水多次。清洁剂可用于除虫处理。 - 收集洗净的容器并送往专门的收集中心，不得随处丢弃。无论如何不得重新使用。可在底部钻孔打烂容器。 - 喷雾后，剩余物需用至少十倍以上的水稀释，仔细清洗喷雾机，并将此混合物喷撒在经处理的田地上。 <p>消防措施</p> <p>不要让本机靠近火焰或热源。</p> <p>气象条件</p> <p>建议大清早或傍晚时分进行喷雾处理，避免一天中最热的时分。</p> <p>如即将下雨，暴雨或大雾，请勿进行处理。</p> <p>如果刮大风或风速超过每秒3/5米时请不要喷雾。</p>
<p>ETTEVAATUSABINÕUD TULE VASTU Masinale ei tohi läheneda lahtise tule ega kuumaallikatega</p> <p>METEOROLOOGILISED TINGIMUSED Soovitame töötada varahommikul või hilisõhtul vältimaks päeva kuumemaid tunde. Ärge kasutage pihustiit, kui on oht, et hakkab vihma sadama, ega ka vihma- või lumesaju ajal. Ei tohi töödelda tugeva või 3-5 meetrit sekundis ületava tuule korral.</p>	<p>PRIEŠGAISRINĖS PRIEMONĖS Prie mechanizmo neikite turėdami ugnies ar šilumos šaltinį</p> <p>METEREOLIGINĖS SĄLYGOS Apdorojimą patariama atlikti anksti ryte arba po pietų, kai nėra labai karšta. Purkštuvu niekada nenaudokite kai kaupiasi lietus, lyja arba sniega. Apdorojimo neatlikite, jeigu pučia stiprus vėjas arba jo greitis viršija 3/5 metrų per sekundę.</p>	

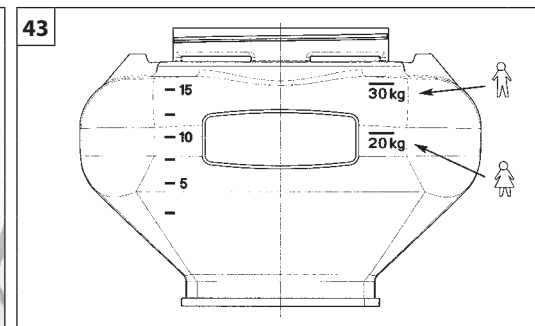
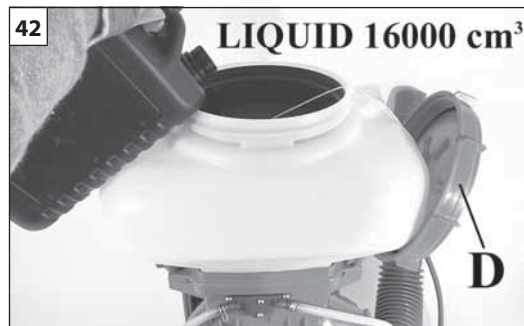
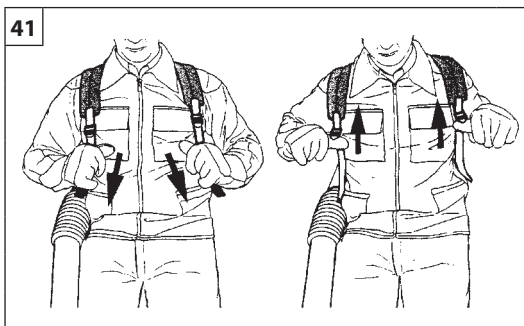
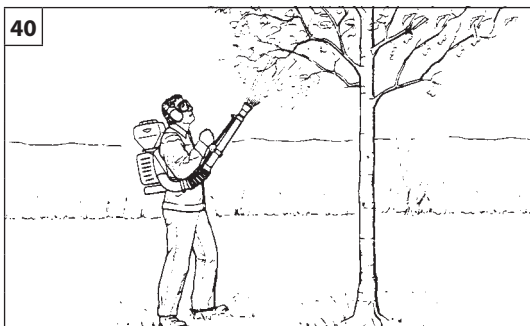

Magyar	Suomi	Latviski
<p align="center">HASZNÁLAT</p>	<p align="center">KÄYTTÖ</p>	<p align="center">LIETOŠANA</p>
<p>HASZNÁLAT (40. ábra)</p> <ol style="list-style-type: none"> A hevedert úgy állítsuk be, hogy könnyű legyen a gépet vinni (41. ábra). Töltsük fel a folyadéktartályt (42. ábra). Zárjuk le a dugóval (D), ellenőrizzük, hogy a dugó jól zár-e. <p>⚠ FIGYELEM! - A folyadéktartályon (43. ábra) jelölve van a feltöltés mértéke, mivel az nem haladhatja meg a javasolt mértéket, ami férfiak esetében 30, nők esetében 20 kg.</p> <ol style="list-style-type: none"> Mielőtt beindítja a motort, bizonyosodjon meg róla, hogy a folyadékcsap el van zárva (44. ábra). A 24. oldalon leírt eljárást követve indítsuk be a motort. Nyissuk ki a folyadékcsapot (44. ábra). Az adagolóval állítsuk be a folyadékhozamát (E, 45. ábra). <p>A befűjt levegő sebességét a gyorsítóval lehet állítani (B, 46. ábra). Az alkalmazás típusának megfelelően válasszuk ki a megfelelő sebességet. Ha megtaláltuk a megfelelő sebességet, annak fenntartása és gyors és pontos újra beállítása a gyorsítási korlátozóval (C, 46. ábra) lehetséges. A maximális üzemet akkor lehet elérni, amikor a korlátozó (C) teljesen felfelé mutat.</p> <p>⚠ FIGYELEM - Ellenőrizzük a környezeti feltételeket: a befűtés soha ne történjen emberek, vagy állatok irányában (47. ábra). A fűvóka kis tárgyakat nagy sebességgel magásra fölfújhat.</p>	<p>KÄYTTÖ (Kuva 40)</p> <ol style="list-style-type: none"> Säädä olkahihna siten, että laitetta on helppo kantaa (Kuva 41). Täytä nestesäiliö (Kuva 42). Sulje korkki (D) ja varmista, että se on tiiviisti kiinni. <p>⚠ HUOMIO! – Nestesäiliöön (Kuva 43) on merkitty pinnantasot, jotta suosituspainoja ei ylitetä. Miehillä suosituspaino on 30 kg ja naisille 20 kg.</p> <ol style="list-style-type: none"> Varmista ennen moottorin käynnistämistä, että nestehana on kiinni (kuva 44). Käynnistä moottori ohjeiden mukaisesti (katso sivu 24). Avaa nestehana (Kuva 44). Säädä nestemäärä annostelijan avulla (E, Kuva 45). Puhallusilman virtausnopeus säädetään kaasun avulla (B, Kuva 46). Valitse sopiva nopeus käytön mukaisesti. Kun sopiva nopeus on löytenyt, voit pitää nopeuden yllä ja löytää sen uudelleen tarkasti käyttämällä apuna nopeudenrajoitinta (C, Kuva 46). Maksiminopeusalue saavutetaan, kun rajoitin (C) on kokonaan ylhäällä. <p>⚠ HUOMIO! – Tarkista ympäristö: älä koskaan puhalla muita ihmisiä tai eläimiä kohti (Kuva 47). Puhallin voi sinkauttaa pieniä esineitä suurella nopeudella korkealle ilmaan.</p>	<p>LIETOŠANA (40.zīm.)</p> <ol style="list-style-type: none"> Noregulējiet plecu siksnu tā, lai ierīci būtu viegli pārnēsāt (41.zīm.). Uzpildiet šķidrumu tvertni (42.zīm.). Aizveriet vāciņu (D), pārbaudoties par hermētiskumu. <p>⚠ UZMANĪBU! - Uz tvertnes ir norādīti šķidrumi (43.zīm.) un to līmeņi, lai netiktu pārsniegti ieteicamais svars, kas vīriešiem ir 30 kg un sievietēm 20 kg.</p> <ol style="list-style-type: none"> Pirms dzinēja palaišanas pārbaudieties, vai šķidrumu krāns ir aizvērts (44. att.). Iedarbiniet motoru, ievērojot pievienotās procedūras (24.lpp.). Atveriet šķidrumu krānu (44.zīm.). Noregulējiet šķidrumu plūsmu, izmantojot dozētāju (E, 45.zīm.). <p>Pūtēja caurules gaisa plūsmas ātrumu regulē, darbinot akseleratoru (B, 46.zīm.). Izvēlieties vispiemērotāko ātrumu atbilstoši lietošanai. Kad esat to atraduši, lai varētu to paturēt un ātri precīzi atrast, ir iespējams lietot akselerācijas regulatoru (C, 46.zīm.). Maksimālo režīmu iegūst, kad regulators (C) ir pilnībā novietots uz augšu.</p> <p>⚠ UZMANĪBU - Pārbaudiet apkārtesošo vidi: nekādā gadījumā nepūtiēt citu personu vai dzīvnieku virzienā (47.zīm.). Pūtējs var izmest uz augšu mazus priekšmetus lielā ātrumā.</p>

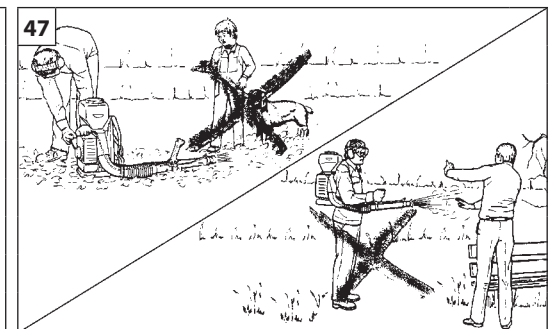
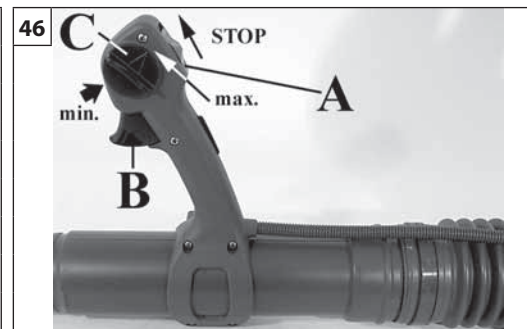
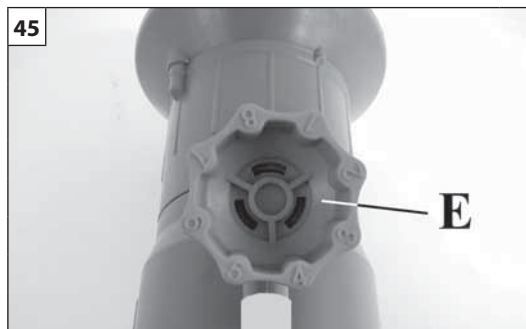
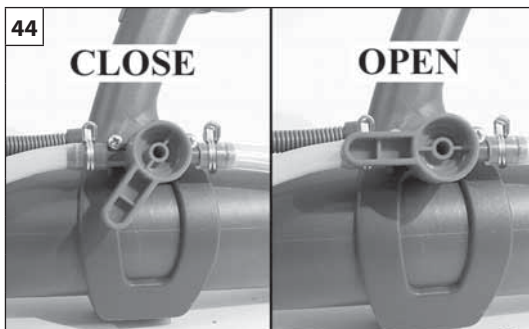

Eesti keel

Lietuvių k.

中文

KÄIVITAMINE

UŽVEDIMAS

使用

KASUTAMINE (joonis 40)

1. Kohandage rakmed masina kergemaks kandmiseks (joonis 41).
2. Täitke kemikaalipaak (joonis 42). Kinnitage kork (D).

⚠ HOIATUS! – Paagil on märgitud raskused (joonis 43), mida ei soovitata ületada: meestele 30 kg, naistele 20 kg .

3. Enne mootori käivitamist veenduge, et vedelikkraan on kinni (joonis 44).
4. Käivitage mootor nagu õpetatud (lk 25).
5. Avage vedeliku kraan (joonis 44).
6. Voolutugevuse muutmiseks kasutage nuppu (E, joonis 45).

Õhusurve sõltub gaasiandmisest (B, joonis 46).

Valige surve vastavalt tööle.

Leides sobiva surve, kasutage gaasipiirajat (C, joonis 46) säilitamiseks ja kiireks taasleitmiseks.

Täisgaasi saab lükates piiraja (C) täiesti ülemisse asendisse.

⚠ HOIATUS – Jälgige pidevalt töödeldavat ala: **õhuvoolu suunamine inimeste või loomade poole keelatud (joonis 47)**. Masin võib väikeseid objekte väga kiiresti üles puhuda.

NAUDOJIMAS (40 pav.)

1. Diržų komplektą pritvirtinkite taip, kad mechanizmą būtų patogiu nešti (41 pav.).
2. Pripildykite chemikalų rezervuarą (42 pav.). Užsukite dangtelį (D) ir patikrinkite, ar jis sandarus.

⚠ PERSPĖJIMAS! – Žymėjimai ant rezervuaro (43 pav.) parodo lygio ribas, kurių reikia laikytis, kad nebūtų viršyti rekomenduojami svoriai: 30 kg vyrams, 20 kg moterims.

3. Prieš užvesdami variklį įsitinkinkite, kad skysčio čiupaš užsuktas (44 pav.).
4. Variklį užveskite vadovaudamiesi pridedamomis instrukcijomis (25 puslapis).
5. Atidarykite skysčio čiupašą (44 pav.).
6. Naudodamiesi srauto matuokliu nustatykite skysčio išmetimą (E, 45 pav.).

Oro srauto greitis reguliuojamas su droseliu (B, 46 pav.).

Parinkite tokį greitį, kuris labiausiai tiktų atliekamam darbui.

Identifikavus nustatymus, su droselio ribotuviu (C, 46 pav.) galima šiuos nustatymus palaikyti ir juos tiksliai atstatyti.

Visas greitis bus tada, kai ribotuvas (C) bus nustumtas iki galo į viršų.

⚠ PERSPĖJIMAS – nuolatos tikrinkite zoną, kurioje dirbate: **oro srauto niekada nenūkreipkite į žmones ar gyvulius (47 pav.)**. Pūstuvus labai dideliu greičiu gali sviesti mažus daiktus.

使用(图40)

防止造成损失和发生意外的措施:

1. 调整背带, 使喷雾机便于携带(图41).
2. 注满液体罐(图42)。盖上盖子D, 确保密封。

⚠ 警告! – 液体罐(图43)上注明液体量, 以免超过建议重量: 男子30公斤, 女子25公斤。

3. 启动发动机前, 应确保液体阀门处于关闭状态(图44)。

4. 按随附步骤(第25页)启动发动机。

5. 打开液体阀(图44)。

6. 通过配量器E(图45)调节液体流量。

喷气速度通过油门杆B(图46)调节。

根据应用要求选择最适当的速度。

一旦找到设定, 可利用油门限制器C(图46)保持和快速准

确地恢复速度。

当限制器C完全向上推时, 将达到最大速度。

如果刮大风或风速超过每秒3/5米时请不要喷雾。

⚠ 警告! – 检查周围环境: 不得喷向他人或动物(图47)。喷雾机可能会令小物品向上高速溅射。

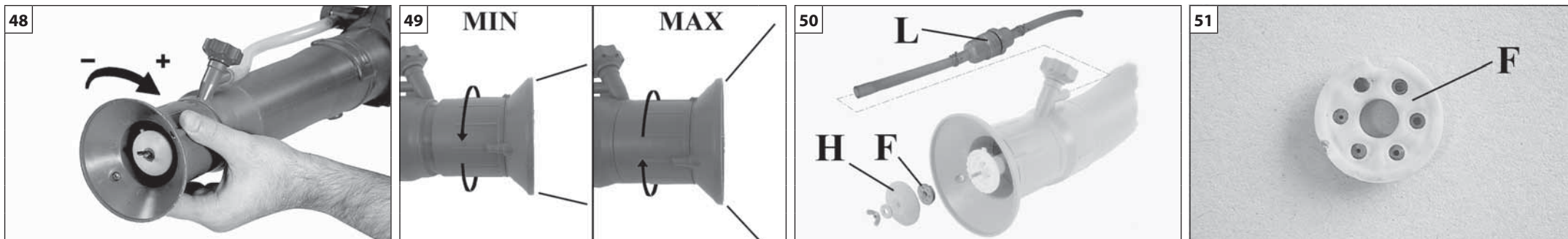

Magyar	Suomi	Latviski
<p align="center">HASZNÁLAT</p>	<p align="center">KÄYTTÖ</p>	<p align="center">LIETOŠANA</p>
<p>⚠ ÓVINTÉZKEDÉS - Az ULV készletet olyan kezelésre kell használni, ahol kevés termékre van szükség, vagy ahol a leveleket kevéssé kell megnedvesíteni. Tehát az ULV készlet nem a fölfelé történő permetezés erősségét fokozza, hanem csökkenti a terméksugár volumenét.</p> <p>A folyadéksugár szélességének beállítása (48-49. ábra) - A folyadéksugár nyitási szögét egy kézzel könnyen be lehet állítani, anélkül, hogy meg kellene szakítani a munkát, a szöget aszerint állítsuk, hogy milyen széles a permetezendő sáv.</p> <p>A porlasztás beállítása (50÷52. ábra) - A géppel együtt leszállításra került az ULV készlet (50. ábra), amely lehetővé teszi a kimenő folyadék optimális porlasztását, biztosítva a célzott kezelést és megelőzve a szétszóródást, valamint a túlzott felhasználást. Az ULV (F, 50-51 ábra) szűrőn 6 kalibrált furat található. Az előre kiválasztott furatot a fedél (H) nyílásához (G, 52. ábra) kell illeszteni. A kalibrált furatok által biztosított erős porlasztás lehetővé teszi a gépkezelő számára, hogy hosszabb ideig folyamatosan dolgozzon.</p> <p>⚠ FIGYELEM! - Alapvető fontosságú a folyadékszűrő beszerelése (L, 50. ábra), amely megakadályozza, hogy az ULV szűrő (F) kalibrált furatai eltömődjenek.</p> <p>⚠ FIGYELEM - Ha a motor működésben van soha ne vegyük le a rácsot (D 53. ábra). A lapát (E) súlyosan károsíthatja a gépkezelőkezelőt.</p>	<p>⚠ VAROITUS - ULV-sarjaa tulee käyttää käsittelyssä, kun nestettä tarvitaan vain vähän tai kun kastelua tarvitaan vähän. ULV-sarja ei ole siis tarkoitettu parantamaan sumutusta yölöspäin, vaan suihkun pienentämiseen.</p> <p>Suihkutusalueen säätäminen (Kuvat 48-49) - Suihkun avauskulmaa voidaan säätää helposti yhdellä kädellä työtä keskeyttämättä säätämällä kulma käsiteltävän viljelyalueen laajuuden mukaisesti.</p> <p>Sumutuksen säätäminen (Kuvat 50÷52) - Laitteen mukana toimitetaan ULV-sarja (Kuva 50), joka mahdollistaa optimaalisen sumuttumisen varmistaen näin tarkoituksenmukaisen käsittelyn ja välttäen aineiden hukan ja tuhlauksen. ULV-suodattimessa (F, Kuvat 50-51) on 6 kalibroituja reikää. Merkityn reiän tulee olla kannessa (H) olevan aukon kohdalla (G, Kuva 52). Kalibroitujen reikien aikaansaama voimakas sumutus mahdollistaa käyttäjälle pitkän itsenäisen toimintajakson.</p> <p>⚠ HUOMIO! - Nestesuodattimen (L, Kuva 50) asentaminen on erittäin tärkeää, jotta ULV-suodattimen (F) kalibroituja reikiä ei tukkeudu.</p> <p>⚠ HUOMIO - Älä poista milloinkaan ritilää (D, Kuva 53) moottorin käydessä. Puhallin (E) voi aiheuttaa vakavia käsivammoja.</p>	<p>⚠ UZMANĪBU - ULV komplekts ir jāizmanto gadījumos, kad ir jāizmanto neliels produkta daudzums vai lapas ir tikai nedaudz jāapsmidzina. Tādējādi, ULV komplekts neuzlabo strūklas augstumu, bet ļauj samazināt tās apjomu.</p> <p>Mešanas amplitūdas noregulēšana (48.-49.zīm.) - Mešanas atveres leņķi var viegli regulēt ar vienu roku, nepārtraucot darbu, piemērojot to apstrādājamajai kultivēšanas amplitūdai.</p> <p>Smidzināšanas regulēšana (50÷52 zīm.) - Ir pievienots komplekts ULV (50.zīm.)kas ļauj maksimāli izsmidzināt šķidrums, garantējot mērķa sasniegšanu un izvairoties no liekas smidzināšanas vai noplūdes. Filtrs ULV (F, 50.-51.zīm.) ir aprīkots ar 6 kalibrētiem caurumiem. Izvelēto caurumu jāsavieno ar vāka (H) atveri (K,52.zīm.).Stipra smidzināšana, ko garantē kalibrēti caurumi ļauj lietotājam strādāt ilgu laiku posmu.</p> <p>⚠ UZMANĪBU! - Ir īpaši svarīgi, kā tiek pievienoti šķidrums filtri (L, 50.zīm.), lai izvairītos no filtra ULV (F) kalibrēto caurumu nosprostošanas.</p> <p>⚠ UZMANĪBU - Nekādā gadījumā nenoņemiet restītes (D, 53.zīm.) kad motors darbojas. Ventilators (E) var stipri ievainot rokas.</p>

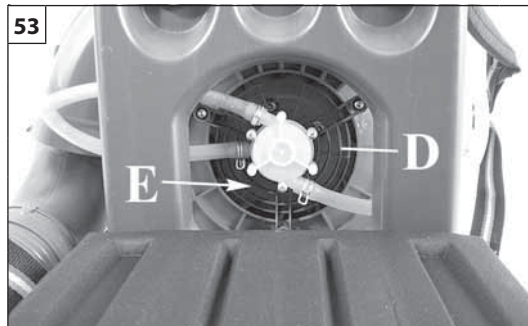
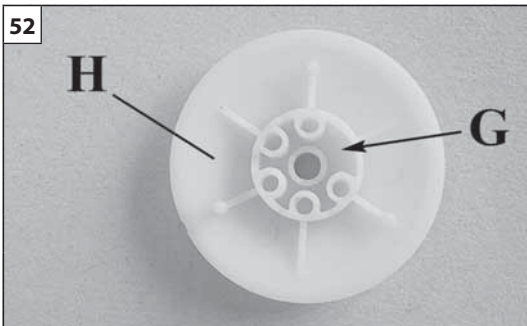

Eesti keel	Lietuvių k.	中文
<p align="center">KÄIVITAMINE</p>	<p align="center">UŽVEDIMAS</p>	<p align="center">使用</p>
<p>⚠ ETTEVAATUST - ULV komplekti kasutatakse olukordades, kus soovitakse pihustada väikest vedelikukogust või kui taimelehed ei tohi liiga märjaks saada. Seega ei suurenda ULV komplekt seadme võimsust ülespoole suunatud joa korral, vaid muudab joa kitsamaks.</p> <p>Düüsi reguleerimine (joonis 48-49) - Kasutaja saab reguleerida düüsi ühe käega, peatamata pooleli olevat tööd, et kohandada survet vastavalt töödeldavale viljale.</p> <p>Piserdaja kohandamine (joonis 50-52) - Masinat saab kasutada ULV komplektiga (joonis 50), mis optimeerib vedeliku piserdamise, tagab sihitud töö ja vähendab vedeliku liigset raiskamist. ULV filtril (F, joonis 50-51) on 6 ava. Valitud ava peab ühtima avaga (G, joonis 52) otsikul (H). Avade tekitatav võimas piserdamine tagab iga paagitäiega pikema kasutusaja.</p> <p>⚠ HOIATUS! - Kontrollige filtri (L, joonis 50) olemasolu, vastasel juhul võivad ULV filtri (F) avad ummistuda.</p> <p>⚠ HOIATUS! - Keelatud on eemaldada võre (D, joonis 53), kui mootor töötab. Rootor (E) võib põhjustada raskeid vigastusi, eriti kätele.</p>	<p>⚠ ĮSPĖJIMAS - ULV komplektą reikia naudoti tada, kai išpurškama nedaug produkto arba kai reikia apipurkšti nedaug lapų. Todėl ULV komplektas nėra skirtas pagerinti išpurškimą kryptimi į viršų, bet sumažinti išpurškiamos srovės apimtį.</p> <p>Srauto nustatymas (48-49 pav.) - operatorius srauto purškimo kampa gali nustatyti viena ranka – tam nereikės nutraukti darbo ir galima iš karto purškimą pritaikyti augalų, kurie yra apdorojami, rūšiai.</p> <p>Purškimo valdymas (50-52 pav.) - Šį mechanizmą galima naudoti su ULV komplektu (50 pav.), kuris pagerina skysčių, tiekiamų į snapelį, purškimą ir taip užtikrina apdorojimą, kokio ir tikimasi, o taip pat išvengiama nenaudingo išskaidymo ir išekvojimo. ULV filtras (F, 50-51 pav.) turi 6 purkštukus. Parinktas purkštukas turi būti sulygiuotas su anga (G, 52 pav.), kuri yra ant dangtelio (H). Dėl galingo purškimo, kurį sukuria purkštukai, bus ilgesnė darbo trukmė su kiekvienu pilnu rezervuaru.</p> <p>⚠ PERSPĖJIMAS! – Žiūrėkite, kad skysčio filtras (L, 50 pav.) būtų sumontuotas, kitaip ULV filtro purkštukai (F) gali užsikimšti.</p> <p>⚠ PERSPĖJIMAS! – Niekada nenuimkite gaubto (D, 53 pav.), kai variklis veikia. Ventilatoriaus rotorius (E) gali rimtai sužeisti, ypač rankas.</p>	<p>⚠ 注意 - ULV套装工具必须用于需要较少产品或必须少许湿润树叶的喷雾处理。因此ULV套装工具不用于改善向上流量的性能，而是用于减少喷雾量。</p> <p>喷雾范围的调整(图48-49) – 操作者可单手调整喷雾角度，不必中断工作，使之适应需处理的农作物范围。</p> <p>喷雾的调整(图50-52) – 本机配备ULV套件(图50)，可令喷出的液体雾化良好，保证达到处理目标，并防止无效散失或浪费。ULV过滤器F(图50-51)有6个节流孔。选定的孔必须与圆盖H开口G(图52)对齐。节流孔保证雾化力强，令操作者可长时间自由工作。</p> <p>⚠ 警告！ - 确保安装液体过滤器L(图50)，否则ULV过滤器F的节流孔可能会堵塞。</p> <p>⚠ 警告！ - 发动机正在运转时不得拆除格栅D(图53)，否则风机E可能会造成严重手伤。</p>

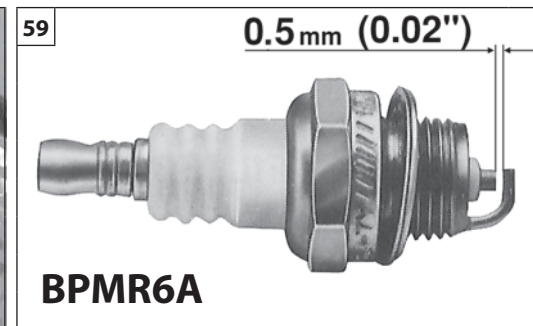
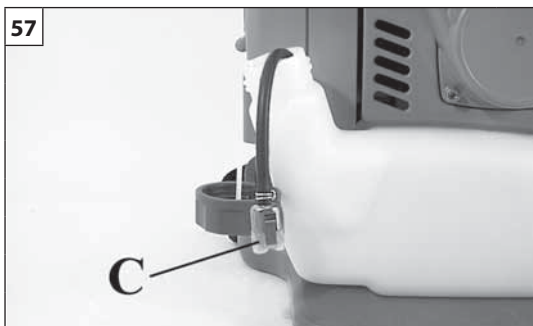
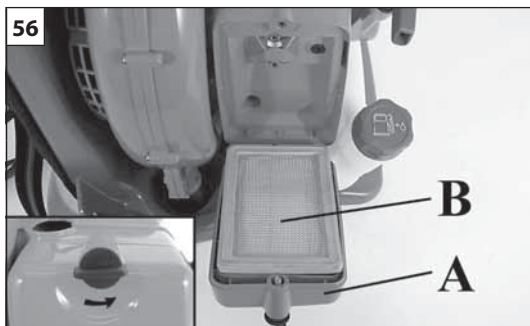

Magyar	Suomi	Latviski
<p align="center">KARBANTARTÁS</p>	<p align="center">HUOLTO</p>	<p align="center">TEHNISKĀ APKOPE</p>
<p>A karbantartási műveleteknél mindig kövessük az előírásokat. A normál karbantartáson kívüli műveleteket és javításokat soha ne végezzük egyedül. Csak a javításokra felhatalmazott szakcéggel forduljunk. Tisztításhoz ne használjunk üzemanyagot (keveréket). Karbantartási, tisztítási vagy javítási műveletek végzésekor a gyertya fedelét mindig vegyük le.</p> <p>⚠ FIGYELEM! - Karbantartási műveletek végzésekor mindig viseljünk védőkesztyűt. Amikor a motor meleg ne végezzünk karbantartást.</p> <p>LEVEGŐSZŰRŐ - Ha a motor teljesítménye jelentősen lecsökken nyissuk fel a fedelet (A, 56. ábra), és ellenőrizzük a levegőszűrőt (B). Ha el van tömődve, vagy sérült, cseréljük ki. Az új szűrő behelyezése előtt a fedél belső oldaláról és a szűrő körüli területről távolítsuk el a nagyobb szennyeződést.</p> <p>ÜZEMANYAGSZŰRŐ - Rendszeresen ellenőrizzük az üzemanyagszűrő (C) állapotát. Ha túlságosan szennyezett, cseréljük ki (57. ábra).</p> <p>FOLYADÉKSZŰRŐ - Tiszta, nem gyúlékony mosószerrel (pl. meleg szappanos vízzel) mossuk le a szűrőt (D, 60. ábra), majd szárítsuk meg.</p> <p>ULV SZŰRŐ - A hat kalibrált furatot sűrített levegővel tisztítsuk (61. ábra).</p> <p>MOTOR - Ecsettel vagy sűrített levegővel rendszeresen tisztítsuk meg a dugattyú alátéteket (58. ábra). A dugattyún összegyűlt szennyeződés a motor működésére káros túlmelegedést okozhat.</p> <p>GYERTYA - Javasoljuk a gyertya rendszeres tisztítását és az elektródák közötti távolság ellenőrzését (59. ábra). NGK BPMR6A gyertyát, vagy más azonos hőfokú gyertyát használjunk.</p>	<p>Noudata aina huolto-ohjeita. Suorita vain normaaliin huoltoon kuuluvia toimenpiteitä. Älä koskaan tee muita toimenpiteitä tai korjauksia. Käytä vain valtuutettua erikoiskorjaamoaa. Älä käytä polttoainetta (seosta) puhdistamiseen. Irrota sytytystulppa aina huoltotöiden, puhdistuksen tai korjausten ajaksi.</p> <p>⚠ HUOMIO! - Huoltotoimenpiteiden aikana on aina käytettävä suojakäsineitä. Älä tee huoltotöitä moottorin ollessa lämmin.</p> <p>ILMANSUODATIN - Mikäli moottorin teho heikkenee huomattavasti, avaa kansi (A, Kuva 56) ja tarkista ilmansuodatin (B). Vaihda suodatin, jos se on tukossa tai vahingoittunut. Poista lika kannen sisäpuolelta ja suodattimen ympäristöstä ennen kuin asetat uuden suodattimen paikalleen.</p> <p>POLTTOAINESUODATIN - Tarkista polttoainesuodattimen kunto säännöllisesti (C). Jos suodatin on hyvin likainen, vaihda se (Kuva 57).</p> <p>NESTESUODATIN - Pese suodatin (D, Kuva 60) puhtaassa pesuaineliuoksessa (ei tulenarassa, esim. kuumassa saippuavedessä) ja kuivaa se.</p> <p>ULV-SUODATIN - Puhdista kuusi kalibroituja reikää paineilmalla (Kuva 61).</p> <p>MOOTTORI - Puhdista sylinterin siivet säännöllisesti pensselillä tai paineilmalla (Kuva 58). Epäpuhtauksien kerääntyminen sylinteriin voi aiheuttaa ylikuumentamista ja vaurioittaa moottoria.</p> <p>SYTYTYSTULPPA - Puhdista sytytystulppa säännöllisesti ja tarkista elektrodien etäisyys (Kuva 59). Käytä sytytystulppaa NGK BPMR6A tai muuta merkkiä, jonka lämpöaste on vastaava.</p>	<p>Vienmēr ievērojiet lietošanas pamācības, kad veicat tehnisko apkopi. Nekādā gadījumā paši neveiciet darbības vai labojumus, kas neatbilst normālai tehniskajai apkopei. Vienmēr vērsieties tikai specializētos un pilnvarotos tehniskās apkopes centros. Nelietojiet degvielu (maisījumu) tīrīšanas nolūkā. Nomāriet aizdedzes sveces vāciņu katru reizi, kad tiek veikta tehniskā apkope, tīrīšana vai labošana.</p> <p>⚠ UZMANĪBU! - Tehniskās apkopes procedūru laikā vienmēr velciet aizsargcimdus. Neveiciet tehniskās apkopes darbības, ja motors ir karsts.</p> <p>GAISA FILTRS - Ja motora jauda nedaudz samazinās, atveriet vāku (A, 56.zīm.) un pārbaudiet gaisa filtru (B). Nomāriet to, ja tas ir nosprostots vai bojāts. Pirms pievienojat jaunu filtru, iztīriet raupjos netīrumus no vāka iekšpuses un no zonas ap filtru.</p> <p>DEGVIELAS FILTRS - Regulāri pārbaudiet degvielas filtra apstākļus (C). Ja tas ir pārāk netīrs, nomāriet to (57.zīm.).</p> <p>ŠKIDRUMU FILTRS - Nomazgājiet filtru (D, 60.zīm.) tīrā, neuzliesmojošā mazgāšanas šķidrumā (piem., siltā ziepjūdenī) un noslaukiet to.</p> <p>ULV FILTRS - Sešus kalibrētos caurumus (61.zīm.) tīriet ar saspiestu gaisu.</p> <p>MOTORS - Periodiski tīriet cilindra spraugas ar birstīti vai saspiestu gaisu (58.zīm.). Uz cilindra sakrājušies netīrumi var izraisīt kaitīgu motora pārkaršanu.</p> <p>AIZDEDZES SVECE - Ir ieteicams periodiski tīrīt aizdedzes sveci un pārbaudīt elektrodu spraugas (59.zīm.). Lietojiet aizdedzes sveci NGK BPMR6A vai citas markas aizdedzes sveci ar ekvivalentu termisko jaudu.</p>

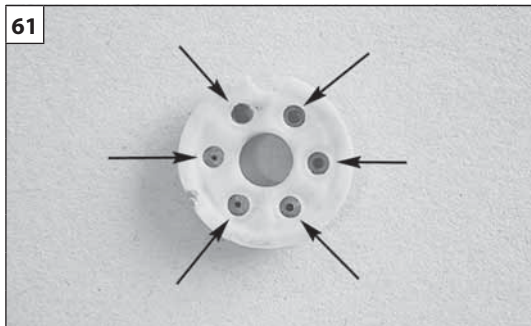
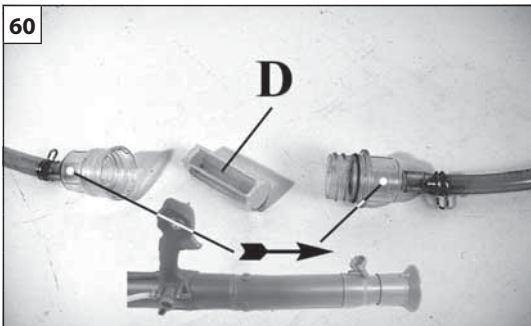

Eesti keel	Lietuvių k.	中文
<p align="center">HOOLDUS</p>	<p align="center">TECHNINĖ PRIEŽIŪRA</p>	<p align="center">维护</p>
<p>Hooldamisel tuleb alati järgida tootjapoolseid hooldusjuhiseid. Kasutamisel ja hooldamisel ei tohi teostada kasutusjuhistes kirjeldatud erinevaid operatsioone. Tuleb võtta ühendust vastavate volitatud teeninduspunktidega. Puhastamisel ei tohi kasutada mootorikütuseid. Hooldamisel, puhastamisel või parandamisel ühendage süüteküünal lahti.</p> <p>⚠ HOIATUS! – Seadme hooldamisel tuleb alati kanda kaitsekindaid. Seadet ei tohi hooldada siis, kui mootor on tuline.</p> <p>ÕHUFILTER– Kui seadme tööjõudlus langeb, avage kaas (A, joonis 56) ja kontrollige õhufiltrit (B). Kui filter ei ole puhas või on kahjustatud, tuleb see välja vahetada. Vajadusel tuleb filter vahetada. Enne uue filtri paigaldamist tuleb veenduda, et kaas ja tugi on puhtad.</p> <p>KÜTUSEFILTER – Kütusefiltri (C) olukorda tuleb perioodiliselt kontrollida. Kui filter on üleliia määrdunud, tuleb ta vahetada (joonis 57).</p> <p>VEDELIKUFILTER – Peske filtrit (D, joonis 60) puhtas, süttimatus pesuvees (nt. kuum seebivesi), seejärel kuivatage.</p> <p>ULV FILTER – Puhastage kuut ava (joonis 61) suruõhuga.</p> <p>MOOTOR – Silindri ribasid tuleb perioodiliselt puhastada suruõhu või harja abil (joonis 58). Mustuse kogunemine silindrile võib põhjustada ülekuumenemist ja vähendada mootori võimsust.</p> <p>SÜÜTEKÜÜNAL – Perioodiliselt tuleb puhastada ja kontrollida süüteküünla sädevahet (joonis 59). Kasutada tuleb NGK BPMR6A või teisi samasuguse soojusastmega süüteküünlaid.</p>	<p>Visada vadovaukitės gamintojo techninės priežiūros darbų instrukcijomis. Niekada patys neatlikite darbų arba remonto, išskyrus įprastą techninę priežiūrą. Kreipkitės tik į specializuotas ir įgaliotas dirbtuves. Valymui niekada nenaudokite degalų. Visada, kai atliekami techninės priežiūros, valymo ar remonto darbai, nuimkite uždegimo žvakės gaubtą.</p> <p>⚠ PERSPĖJIMAS! – Techninės priežiūros metu visada mėvėkite apsaugines pirštines. Techninės priežiūros negalima atlikti tol, kol variklis yra karštas.</p> <p>ORO VALYTUVAS – jeigu pastebite galios sumažėjimą, atidarykite dangtį (A, 56 pav.) ir patikrinkite oro filtrą (B). Jeigu filtras užsiteršia arba yra pažeidžiamas, jį pakeiskite. Jeigu reikia, filtrą pakeiskite. Prieš įdėdami naują filtrą žiūrėkite, kad dangtis ir atrama būtų švarūs.</p> <p>DEGALŲ FILTRAS – reguliariai patikrinkite degalų filtrą (C). Jeigu filtras pernelyg užsiteršęs, jį reikia atnaujinti (57 pav.).</p> <p>SKYSČIO FILTRAS - filtrą (D, 60 pav.) valykite švariu, nedegiu valymo skysčiu (pavyzdžiui, karštu, muiluotu vandeniu), po to nusauskite.</p> <p>ULV FILTRAS – šešis purkštukus (61 pav.) išvalykite juos prapūsdami suspaustu oru.</p> <p>VARIKLIS – naudodamiesi suspaustu oru arba šepetėliu reguliariai valykite cilindro sparnelius (58 pav.). Jeigu leidžiama ant cilindro susikaupti nešvarumams, variklis gali perkaisti arba jis gali pradėti prasčiau veikti.</p> <p>UŽDEGIMO ŽVAKĖ – reguliariai valykite uždegimo žvakę ir tikrinkite tarpelį tarp elektrodų (59 pav.). Naudokite NGK BPMR6A arba kitą lygiavertį uždegimo žvakę.</p>	<p>遵循制造商的指导进行维护保养。 除了说明书上所示的维护保养外，不得擅自维修，需到指定服务中心进行处理。 不使用燃油清洗机器。 每次进行保养、清洁或修理前必须拔掉火花塞盖。</p> <p>⚠ 警告 - 进行维修保养时应戴防护手套。发动机仍热时切勿进行维修保养。</p> <p>空气过滤器 – 发动机功率明显降低时，打开盖子A(图56)检查过滤器B。如果堵塞或损坏则加以更换。重新安装过滤器前，应先清除盖内及过滤器周围的污垢。</p> <p>燃料过滤器 – 定期检查燃料过滤器C。如果太脏应加以更换(图57)。</p> <p>液体过滤器 – 在非易燃性的干净清洁溶液(如热皂水)中洗涤过滤器D(图60)并抹干。</p> <p>ULV过滤器 – 用压缩空气清洁六个节流孔(图61)。</p> <p>发动机 – 用软刷或压缩空气定期清洁汽缸风叶(图58)，附着在汽缸上的杂质会导致发动机过热而引起危险。</p> <p>火花塞 – 定期清洁火花塞并检查电极(图59)的距离。使用冠军牌RCJ-6Y或具有相同热等级的其它品牌的火花塞。</p>

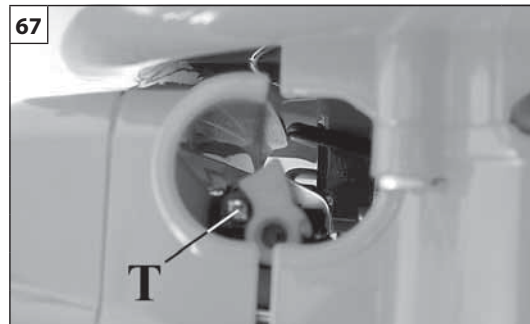
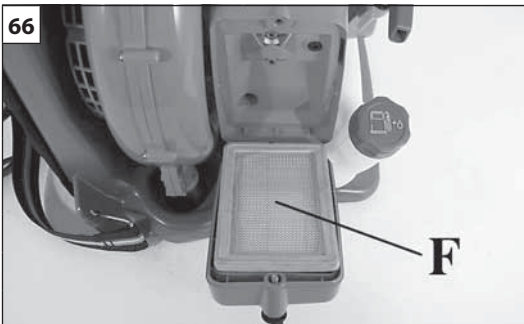
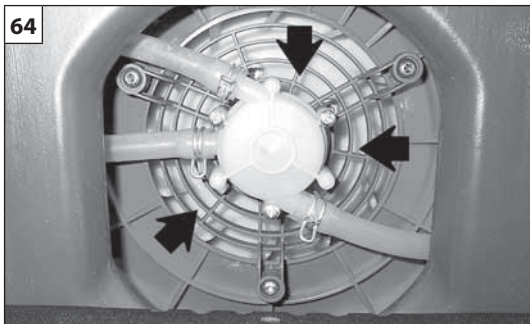

Magyar	Suomi	Latviski
<p align="center">KARBANTARTÁS - SZÁLLÍTÁS</p>	<p align="center">HUOLTO - KULJETUS</p>	<p align="center">TEHNISKĀ APKOPE - PĀRVIETOŠANA</p>
<p>VÉDŐRÁCS - A lapát védőrácstát (64. ábra) rendszeresen tisztítsuk meg a lerakódásoktól és a szennyeződésektől.</p> <p>FIGYELEM - Ha a motor működésben van soha ne vegyük le a rácsot (D 64. ábra). A lapát (E) súlyosan károsíthatja a gépkezelőkezét.</p> <p>KIPUFOGÓ DOB - Hetente szereljük ki a kipufogódob lángtörő hálóját, és tisztítsuk meg az égéstermék lerakódásoktól. Ha törött, cseréljük ki (65. ábra).</p> <p>INDÍTÓEGYSÉG</p> <p>FIGYELEM: Az elliptikus rugó feszültség alatt van, és messzire repülve súlyos sérülést okozhat. Soha ne próbálja levenni vagy átalakítani.</p> <p>TÖMÍTÉSEK A nitriles gumikra különösen káros vegyszerek használata a membránok gyors károsodását okozhatja; ilyen esetben gyakrabban végezzünk ellenőrzést. Ha rézhidroxiddal végezzük a permetezést, különös gondossággal végezzük a tisztítást, a permetezőt minden kezelés után mossuk ki.</p> <p>KARBURÁTOR A minimumszint beállítása előtt tisztítsuk meg a levegőszűrőt (F, 66. ábra), és melegítsük be a motort. A motor tervezése és gyártása a 97/68/EK - 2002/88/EK sz. irányelv szerint történt.</p> <p>FIGYELEM - Ne rongálja meg a karburátort.</p> <p>A T minimumszint csavar (Fig.67) úgy van beállítva, hogy a motor fordulatszám normál működésnél 2100 ± 100 ford./perc legyen.</p> <p>SZÁLLÍTÁS Szállításkor a permetező motorja legyen kikapcsolt állapotban.</p> <p>FIGYELEM - Ha a permetezőt járművön szállítjuk, ellenőrizzük, hogy szijakkal megfelelő módon és erősen rögzítve legyen. A permetezőt függőlegesen, üres tartállyal kell szállítani, ellenőrizzük, hogy az adott járműre vonatkozó érvényes előírásokkal nem ellentétes-e a permetező szállítása.</p>	<p>SUOJARITILÄ – Puhdista puhaltimen suojaritilästä (Kuva 64) säännöllisin väliajoin mahdollinen maa-aines ja muunlainen lika.</p> <p>HUOMIO – Älä poista milloinkaan ritilää (D, Kuva 64) moottorin käydessä. Puhallin (E) voi aiheuttaa vakavia käsivammoja.</p> <p>PAKOPUTKI - Irrota pakoputken liekkiverkko kerran viikossa ja puhdista polttoaineen jäämistä. Jos verkko on vioittunut, vaihda tilalle uusi (Kuva 65).</p> <p>KÄYNNISTYSYKSIKKÖ</p> <p>HUOMIO: Kierrejousi on paineenalainen ja voi sinkoutua kauas aiheuttaen vammoja. Älä koskaan yritä purkaa jouta tai tehdä siihen muutoksia.</p> <p>TIIVISTEET Kemikaalien käyttö, erityisesti sellaista, jotka vahingoittavat nitrilikumiseoksia, voi vaurioittaa kalvoja ennenaikaisesti. Tässä tapauksessa tarkastus on suoritettava useammin. Kun käsittelyssä käytetään kuparihydroksidia, laite on pestävä erittäin huolellisesti jokaisen käsittelyn jälkeen.</p> <p>KAASUTIN Puhdista ilmansuodatin (F, Kuva 66) ja lämmitä moottori ennen minimikierrosluvun säätämistä. Tämä moottori on suunniteltu ja valmistettu direktiivien 97/88/ETY ja 2002/88/ETY mukaisesti.</p> <p>HUOMIO – Älä peukaloi kaasutinta.</p> <p>Minimikierrosluvun ruuvi T (Kuva 67) on säädetty siten, että moottorin käyntialue on 2100±100 kierrosta/minuutissa.</p> <p>KULJETUS Kuljeta sumuruiskua moottori sammutettuna.</p> <p>HUOMIO – Kun sumuruiskua kuljetetaan ajoneuvossa, laite on kiinnitettävä ajoneuvon tukevasti ja oikealla tavalla hihnojen avulla. Sumuruiskun kuljetuksen tulee tapahtua pystyasennossa säiliö tyhjennettynä ja kyseisentyypisten laitteiden kuljetusmääräyksiä on noudatettava.</p>	<p>AIZSARGRESTĪTES - Periodiski tīriet ventilatora aizsargrestītes (64.zīm.) no iespējamajiem aizsērējumiem un netīrumiem.</p> <p>UZMANĪBU - Nekādā gadījumā nenonemiet restītes (D, 64.zīm.) kad motors darbojas. Ventilators (E) var stipri ievainot rokas.</p> <p>TROKŠNA SLĀPĒTĀJS - Ik nedēļas nonemiet liesmu aizturošo tīklu no trokšņa slāpētāja un iztīriet to no oglekļa atlikumiem. Nomainiet to, ja tas ir bojāts (65.zīm.).</p> <p>IEDARBINĀŠANAS MEZGLS</p> <p>UZMANĪBU: Spirālveida atspere ir nospriegota un atvienošanas gadījumā tā var tālu aizlidot un izraisīt smagus ievainojumus. Nekādā gadījumā nemēģiniet demontēt vai modificēt to.</p> <p>PAPLĀKSNES Ķīmisku produktu lietošana, it īpaši to, kuri ir kaitīgi nitrila gumijas maisījumam, var izraisīt membrānas pārāgru salūšanu; šādos apstākļos pastipriniet pārbaudes. Veicot apstrādi ar vara hidroksīdu, nepieciešams pievērst lielu uzmanību sistēmas tīrībai, nomazgājot to pēc katras apstrādes.</p> <p>KARBURATORS Pirms veicat minimālu regulēšanu, iztīriet gaisa filtru (F, 66.zīm.) un sasildiet motoru. Šis motors ir projektēts un izgatavots saskaņā ar direktīvām 97/88/EK un 2002/88/EK.</p> <p>UZMANĪBU - Neaiztieciēt karburatoru.</p> <p>Minimālā režīma skrūve T (67.zīm.) ir noregulēta, lai iegūtu motora darbības režīmu pie 2100+/-100 apgriezieniem minūtē.</p> <p>PĀRVIETOŠANA Pārņēsājiet smidzinātāju tikai, ja motors ir izslēgts.</p> <p>UZMANĪBU - Lai pārvietotu smidzinātāju transporta līdzeklī, pārliecinieties, ka ierīce ir parēizi un stabili nostiprināta transporta līdzeklī, izmantojot siksnas. Smidzinātāju jāpārvieto vertikālā pozīcijā ar tukšu tvertni, pārliecinoties, ka netiek pārkāpti šādu ierīču likumīgie transportēšanas noteikumi.</p>

T - Alapj rat
T - Minimin ruuvi
T - Minim l  re zima skr ve
T - T hik igu p orete reguleerimiskruvi
T - Tu ciosios eigos reguliavimo var tas
T - 空转调节螺丝

Eesti keel

HOOLDUS - TRANSPORTIMINE

KAITSEV RE - Puhastage kaitsev ret perioodiliselt (vt. joonis 64) kogunenud mustusest.

 ! **HOIATUS! – Keelatud** on eemaldada v re (D, joonis 64), kui mootor t otab. Rootor (E) v ib p hjustada raskeid vigastusi, eriti k tele.

SUMMUTI - Eemaldage iga n dal leegisummuti ja puhastage kogunenud s sinikust. Kui see on vigastatud, tuleb see v lja vahetada (joonis 65).

K IVITUSS STEEM

 ! **T HELEPANU:** Spiraalvedru on pinge all ja v ib eemale paiskudes p hjustada r nki kehavigastusi.  rge mingil juhul p udke seda lahti monteerida v i muuta.

TIHENDID

Nitriilkummi  henditele agressiivsete kemikaalide kasutamine v ib p hjustada membraani enneaegset lagunemist; seep rast tuleb kontrollle tihedamini l bi viima. Peale vaskh droksiidi kasutamist tuleb masinat hoolikalt puhastada.

KAARBURAATOR

Enne t hik igu kiiruse reguleerimist, puhastage  hufilter (F, joonis 66) ja laske mootor soojaks. Mootor on kujundatud ja toodetud vastavalt 97/88/E  ja 2002/88/E  direktiividele.

 ! **HOIATUS – Karburaatorit ei tohi muuta.**

T hik igu kiiruse reguleerimise kruvi T (joonis 67) on seatud kiirusele 2100+/- 100 p oret minutis.

TRANSPORTIMINE

Transportimisel l litage mootor v lja.

 ! **HOIATUS –** Aerosoolimasina s idukil transportimisel j lgige, et masin oleks kinnitatud rihmadega s iduki k lge. Aerosoolimasinat tuleb transportida t hja paagiga vertikaalses asendis, j lgides et selliste masinate veoeskirju ei rikutaks, v ltimaks kahjustusi.

Lietuvių k.

TECHNIN  PRIE I RA - TRANSPORTAVIMAS

VENTILIATORIAUS GAUBTAS - reguliariai valykite ventiliatoriaus gaubt  ( r. 64 pav.), kad pašalintum te ne varumus ir  iuk les, kurios gal jo susikaupti.

 ! **PERSP JIMAS! – Niekada** nenuimkite gaubto (D, 64 pav.); kai variklis veikia. Ventiliatoriaus rotorius (E) gali rimtai su eisti, ypa  rankas.

DUSLINTUVAS - kiekvien  savait  nuo duslintuvo nuimkite liepsnos sul ikymo tinkl lį ir nuo jo nuvalykite anglies nuos das. Jeigu jis yra sul   s, pakeiskite (65 pav.).

VARIKLIO PALEIDIMO MAZGAS

 ! **D MESIO:** Spiralin  spyruokl  yra įtempta ir atsilaisvinusi ji gali nuskrieti toli ir sukelti sunkius su alojimus. Jokiu b du nebandykite jos išmontuoti ar kaip nors keisti.

TARPIKLIAI

Jeigu bus naudojami tokie cheminiai produktai, kurie neigiamai veikia azoto gumos strukt ras, membranos gali b ti pa eistos anks iau laiko, tod l reikia imtis apsaugos priemoni . Jeigu buvo naudotas vario hidroksidas, sistem  reikia gerai išvalyti.

KARBIURATORIUS

Prie  reguliuodami tu ciosios eigos greitį, išvalykite oro filtr  (F, 66 pav.) ir leiskite varikliui veikti tol, kol jis su ils. Sis variklis sukonstruotas ir pagamintas taip, kad atitiktų galiojan ias 97/88/EB ir 2002/88/EB direktyvas.

 ! **PERSP JIMAS – Nelieskite karbiuratoriaus.**

Tu ciosios eigos reguliavimo var tas T (67 pav.) skirtas tu ciosios eigos 2100+/-100 rpm grei iui nustatyti.

TRANSPORTAVIMAS

Dulksnos p stuv  ne kite tik tada, kai variklis yra i jungtas.

 ! **PERSP JIMAS –** transportuodami dulksnos p stuv  automobiliumi pasir pinkite, kad įrenginys b tų gerai su dir ais pritvirtintas prie automobilio. Dulksnos p stuv  reikia transportuoti vertikaliuoje pad tyje, bakas turi b ti tu  ias, reikia pasir pinti, kad neb tų pa eistos galiojan ios toki  įrengini  gabenimo taisykl s.

中文

维修保养 – 运输

防护罩
定期清除风机防护罩(图64)积聚的尘埃和污垢。

 ! **警告!** – 发动机正在运转时不得拆除格栅D(图64),否则风机B可能会造成严重手伤。

消音器 – 每周拆下隔焰网清除碳渣。如果断裂则应更换(图65)。

起动组件

 ! **警告:** 螺旋弹簧绷紧, 可能会飞远而造成严重伤害。切勿尝试将之拆除或改装。

垫圈

含氮胶使用腐蚀性强的化学物品, 会令垫圈过早断裂。在此情况下应加强检查。每次使用铜氢氧处理后, 必须彻底清洗本机。

化油器

调整怠速前, 清洁空气过滤器F(图66)并使发动机发热。发动机根据标准97/68/EC, 2002/88/EC和2004/26/EC。

 ! **警告!** - 不得自行改装汽化器。

怠速螺丝T(图67)应调至发动机怠速为2100 ± 100转 / 分。

运输

发动机停下后方可搬运喷雾机。

 ! **警告!** – 汽车运输喷雾机时, 确保用皮带将之正确牢固地固定在汽车上。运输时喷雾机应空罐垂直放置, 此外应确保不违反此类机器运输的现行法规。

Magyar	Suomi	Latviski
<p>KARBANTÁRTÁS-ÜZEMEN KÍVÜL HELYEZÉS</p>	<p>HUOLTO - VARASTOINTI</p>	<p>TEHNISKĀ APKOPE - GLABĀŠANA</p>
<p>Minden kezelést követően alaposan vízzel mossuk ki a felszerelést, majd szárítsuk meg. Szennyezett felszerelés használata az emberekre és különösen a gyermekekre rendkívül veszélyes. Tilos óvintézkedések nélkül a mosásnál keletkező folyadékot a környezetbe juttatni, mivel szennyezi a talajvizet. Ezeket a folyadékokat a kezelt területen vagy olyan művelt területen öntsük ki, ahol nem okoznak kárt.</p> <p>⚠ FIGYELEM! Ne fordítsa fejjel lefelé a gépet azért, hogy kiöntse a maradék folyadékot a tartályból.</p> <p>RENDKÍVÜLI KARBANTÁRTÁS Intenzív használat esetén a szezon végén, normál használat esetén kétevente javasolt a szervíz hálózat szakemberével átnézetni a felszerelést.</p> <p>⚠ FIGYELEM! - A jelen kézikönyvben nem említett minden karbantartási műveletet felhatalmazott szakműhelyben kell elvégezteni. A fűvóka egyenletes és szabályos működésének biztosításához ne feledjék, hogy az esetleges alkatrészcsere csak EREDETI ALKATRÉSZEK beszerelésével végezhető.</p> <p>ÜZEMEN KÍVÜL HELYEZÉS Ha a gép hosszabb ideig áll: - Jól szellőztetett helyiségben ürítsük ki és tisztítsuk meg az üzemanyag tartályt. A karburátor kiürítéséhez indítsuk be a motort és várjuk meg, hogy leálljon (ha a keveréket a karburátorban hagyjuk, a membránok tönkremehetnek). - A téli pihenőidő után az üzembe állítási eljárások megegyeznek a gép normál indítási eljárásaival (18-24. old.).</p>	<p>Puhdista laite hyvin jokaisen käsittelyn jälkeen pesemällä se vedellä ja kuivaamalla huolellisesti. Likaiset välineet ovat erittäin vaarallisia muille ihmisille ja erityisesti lapsille. Pesuvesien kaataminen ympäristöön ilman varotoimenpiteitä on kielletty, sillä ne saastuttavat maaperää. Levitä käytetty pesuvesi käsittelylle pellolle tai istutuksille, jossa se ei aiheuta vahinkoa.</p> <p>⚠ HUOMIO! Konetta ei tule kääntää ympäri säiliöön jääneiden nestepisaroiden poistamiseksi.</p> <p>ERITYISHUOLTO Käyttökauden päättyessä, jos laitetta on käytetty runsaasti, ja normaalikäytössä kahden vuoden välein, laite on annettava huoltoverkostomme asiantuntevan teknikon tarkistettavaksi.</p> <p>⚠ HUOMIO! – Kaikki huoltotoimenpiteet, joita ei ole mainittu tässä ohjekirjassa, on suoritettava valtuutetussa huoltoliikkeessä. Puhaltimen asianmukaisen toiminnan varmistamiseksi mahdollisesti tarvittavina varaosina saa käyttää ainoastaan ALKUPERÄISIÄ VARAOSIA.</p> <p>VARASTOINTI Kun laitetta ei käytetä pitkään aikaan: - Tyhjennä ja puhdista polttoainesäiliö hyvin ilmastoidussa tilassa. Kaasutin tyhjennetään käynnistämällä moottori, jonka jälkeen odotetaan, kunnes moottori sammuu (jos kaasuttimeen jää polttoaineseosta, kalvot voivat vahingoittua). - Talvivarastoinnin jälkeen suoritetaan samat käyttöönottoimenpiteet kuin konetta tavallisesti käynnistettäessä (sivu 18-24).</p>	<p>Pēc katras apstrādes, rūpīgi notīriet ierīci, nomazgājot to ar ūdeni un kārtīgi noslaukot. Netīras ierīces ir ļoti bīstamas cilvēkiem, un jo īpaši bērniem. Ir aizliegts izmest apkārtējā vidē mazgāšanas atlikumus bez piesardzības pasākumiem, jo tas var piesārņot augsni. Atbrīvojieties no atlikumiem, atkārtoti tos izkaisot uz lauka vai kultivācijām, kur tie nav kaitīgi.</p> <p>⚠ UZMANĪBU! Neizlejiet šķidruma paliekas no tvertnes, apgriežot ierīci.</p> <p>PAPILDUS TEHNISKĀ APKOPE Savlaicīgi gadalaika beigās, ja tiek intensīvi lietota, ik pēc diviem gadiem normālas lietošanas apstākļos ir jānodrošina vispārīgu pārbaudi, ko jāveic specializētām tehnikām no tehniskās apkopes tīkla.</p> <p>⚠ UZMANĪBU! - Visas tehniskās apkopes darbības, kas nav minētas šajā lietošanas pamācībā, jāveic pilnvarotā tehniskās apkopes centrā. Lai garantētu pūtēja konstantu un regulāru darbību, atcerieties, ka iespējamās nomaiņas detaļas jānomaina tikai un vienīgi pret ORIĢINĀLAM DETALĀM.</p> <p>GLABĀŠANA Kad ierīce netiek darbināta ilgu laiku: - Iztukšojiet un iztīriet degvielas tvertni labi vēdināmā vietā. Lai iztukšotu karburatoru, iedarbiniet motoru un nogaidiet, līdz tas apstājas (atstājot maisījumu karburatorā, var tikt bojātas membrānas). - Lai sagatavotu ierīci darbam pēc ziemas perioda, jāveic tās pašas darbības, kas nepieciešamas normālai iekārtas iedarbināšanai (18-24. lpp.).</p>

HOOLDUS - HOIDMINE

Varustust tuleb peale iga kasutust täpselt veega puhastada ja kuivatada. Puhastamata varustus on inimestele, eriti lastele väga ohtlik. Ilma ettevaatusabinõudeta pesemisjääkide keskkonda vabastamine on keelatud, kuna see on pinnase reostus. Ülejäägid tuleb vabastada töödeldud põldudele, kus ei tekitata keskkonnale kahju.

⚠ HOIATUS. Ärge pöörake masinat paagi tühjendamiseks tagurpidi.

SOOVITUSLIK LISAHOOLDUS

Soovitame intensiivsel kasutamisel iga hooaja lõpus ja normaalsel kasutamisel iga kahe aasta tagant lasta masinat kontrollida spetsialiseerunud tehnikul autoriseeritud teeninduses.

⚠ HOIATUS! – Kõiki selliseid hooldustöid, mida käesolev kasutusjuhend ei puuduta, tohib läbi viia üksnes vastavate volitustega teeninduskeskus. Tagamaks ka masina edaspidist probleemideta töötamist, kasutage ainult ORIGINALSEID VARUOSASID.

HOIDMINE

Kui masinat on vaja hoida kaua:

- Tühjendage ja puhastage kütusepaak hästi ventileeritud alal. Tühjendamiseks käivitage mootor ja oodake kuni kütus lõppeb ja mootor seiskub (kütusesegu karburaatorisse jätmise võib kahjustada membraane).
- Seadme peale talvist hoiustamist tööle võtmise protseduurid on samad, kui igapäevaseks tööks käivitamisel (lk 19-25).

TECHNINĖ PRIEŽIŪRA - SAUGOJIMAS

Po kiekvieno eksploataavimo, įrangą reikia gerai nuplauti vandeniu ir nusausinti. Neišvalyta įranga yra labai pavojinga žmonėms, o ypač vaikams. Išplauti likusias medžiagas į aplinką nesimant atsargumo priemonių yra draudžiam, nes tai užteršia dirvą. Likusias medžiagas reikia paskleisti apdorotuose laukuose arba tokiuose laukuose, kur nebūtų padaryta jokios žalos.

⚠ PERSPĖJIMAS: mechanizmo neapverskite norėdami iš bako išpilti likusį vandenį.

PAPILDOMA REKOMENDUOTINA TECHNINĖ PRIEŽIŪRA

Jeigu įrenginys buvo eksploatuojamas intensyviai, patartina, kad sezono gale jį patikrintų įgalioto techninės priežiūros tinklo profesionalus technikas; jeigu įrenginys buvo naudojamas įprastiniu intensyvumu, tokį patikrinimą reiktų atlikti kas du metus.

⚠ PERSPĖJIMAS! - Bet kokie techninės priežiūros darbai, kurie neaprašomi šiame vadove, turi būti atliekami įgaliotame techninės priežiūros centre. Tam, kad garantuotumėte, jog pūstuvus tinkamai veiktų, naudokite tik ORIGINALIAS PAKEIČIAMAS DALIS.

SAUGOJIMAS

Jeigu mechanizmas bus saugojimas ilgą laiką:

- Gerai vėdinamoje zonoje ištuštinkite ir išvalykite degalų baką. Bakui ištuštinti užveskite variklį ir palaukite, kol baigsis degalai ir variklis sustos (jeigu karbiuratoriuje liks degalų mišinio, gali būti pažeistos membranos).
- Procedūra, kurią reikia atlikti prieš eksploatavimą po žiemos saugojimo, yra tokia pati, kaip ir prieš eksploatuojant kiekvieną dieną (19-25 puslapis).

维护 - 贮存

每次喷雾处理后，应用水彻底清洗本机并抹干。肮脏的喷雾机对人尤其是小孩而言非常危险。洗涤剂未经适当处理而排走会污染土壤。洗涤剂应在经喷雾处理的田地或种植林地上排走，以免造成损失。

⚠ 注意！禁止倒置机器来让残留液体从储液罐中流出。

特别维护

如果频繁使用，每季末请售权服务中心的专业技术人员进行一次大检。如果正常使用，则每两年进行一次。

⚠ 警告！- 所有未在该手册中提到的维修保养操作，将由授权的服务中心进行。为保证喷雾机工作稳定正常，谨记更换零配件时只能换以原装零件。

贮存

当喷雾机长时间不用时：

- 在通风良好的地方倒空燃料箱并清洁。倒空燃料箱时，启动发动机，然后等待燃油耗干，发动机停止（混合物留在化油器中会损坏膜）。
- 在冬季存放后的启动步骤与机器的正常启动步骤（第19页）相同。

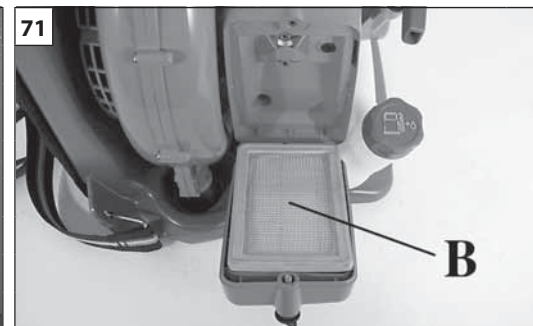
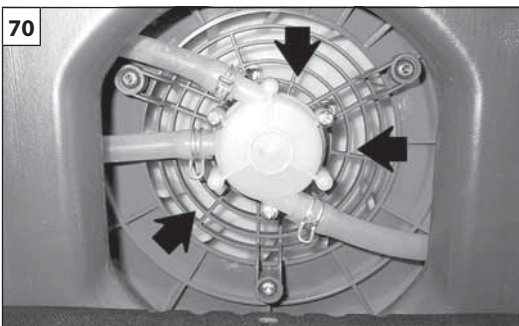
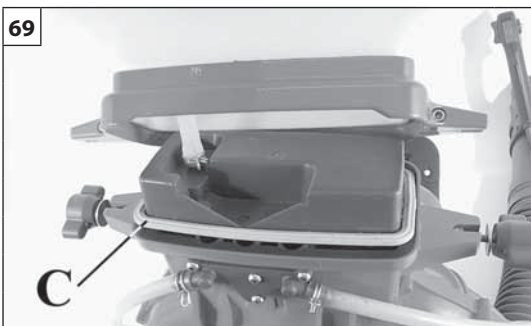
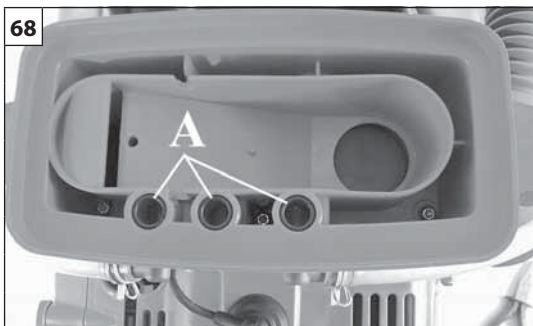

Magyar	Suomi	Latviski
<p align="center">ÜZEMEN KÍVÜL HELYEZÉS</p>	<p align="center">VARASTOINTI</p>	<p align="center">GLABĀŠANA</p>
<p>- A jogszabályoknak megfelelően, a környezetet tiszteletben tartva ártalmatlanítsa az üzemanyagot és az olajat.</p> <p>- Alaposan tisztítsuk meg a védőrács nyílásait (70. ábra), a levegőszűrőt (B, 71. ábra), a dugattyúalátéteket (72. ábra) és a csöveket.</p> <p>⚠ FIGYELEM! - Amikor a folyadéktartályt a tisztításhoz szétszedjük, az összeszereléskor különösen figyeljünk oda az alábbiakra:</p> <ul style="list-style-type: none"> - a három OR tömítés kerüljön a saját ágyzatába (A, 68. ábra), ezeket folyékony szilikonral kenjük. - a tartály tömítése kerüljön a saját ágyzatába (C, 69. ábra), ezt is folyékony szilikonral kenjük. Ezek az óvintézkedések biztosítják a folyadékkör tökéletes tömítését. <p>- A gépet tartsuk száraz helyen, lehetőleg ne érintkezzen közvetlenül a talajjal és legyen távol a hőforrásoktól.</p> <p>BONTÁS ÉS HULLADÉKKEZELÉS</p> <p>Ha a permetezőt végleg használaton kívül helyezzük, nagyon gondosan mossuk ki, hogy semmiféle vegyszer ne maradjon benne.</p> <p>A permetező gyártásához használt anyagok jó része újrahasznosítható; az összes fémes részt (acél, alumínium, sárgaréz) átadhatjuk egy normál fémhulladék gyűjtő telepnek.</p> <p>Az erre vonatkozó információkat a területi hulladékgyűjtő szolgálatnál lehet beszerezni.</p> <p>A talaj, a levegő és a vizek szennyezése nélkül, a környezet tiszteletben tartásával kell elvégezni a gép lebontásakor keletkező hulladékok kezelését.</p> <p>Minden esetben be kell tartani a helyileg érvényes hulladékkezelésre vonatkozó előírásokat.</p>	<p>- Hävitä polttoaine ja öljy ympäristö­määräysten mukaisesti.</p> <p>- Puhdista huolellisesti suojaritilän aukot (Kuva 70), ilmansuodatin (B, Kuva 71), sylinterin siivet (Kuva 72) ja putket.</p> <p>⚠ HUOMIO! – Kun nestesäiliö irrotetaan puhdistusta varten, huomioi takaisinasennuksessa, että:</p> <ul style="list-style-type: none"> - kolme O-rengastiivistettä (A, Kuva 68) tulevat oikeille paikoilleen, voitele tiivisteet nestemäisellä silikonilla. - asentaessasi säiliön tiivistettä (C, Kuva 69) paikalleen voitele se nestemäisellä silikonilla. <p>Tällä tavoin varmistetaan nesteputkiston tiiveys.</p> <p>- Säilytä laite kuivassa tilassa, jos mahdollista irti maasta ja poissa lämmönlähteiden läheltä.</p> <p>KÄYTÖSTÄPOISTO JA ROMUTTAMINEN</p> <p>Kun sumuruisku poistetaan lopullisesti käytöstä, se on pestävä huolellisesti siten, että kemiallisten aineiden jäämät poistuvat.</p> <p>Suuri osa sumuruiskun valmistusmateriaaleista on kierrätettäviä. Kaikki metallit (teräs, alumiini, messinki) voidaan toimittaa normaaliin rautatavaran talteenottokeskukseen.</p> <p>Kysy neuvoa oman paikkakuntasi jätehuoltokeskuksesta.</p> <p>Laitteen käytöstäpoiston yhteydessä syntyvien jätteiden hävittäminen on suoritettava ympäristöstä huolehtien välttäen saastuttamasta maaperää, ilmaa ja vettä.</p> <p>Kaikissa tapauksissa tulee noudattaa voimassa olevia maakohtaisia määräyksiä.</p>	<p>- Utilizējiet degvielu un eļļu saskaņā ar spēkā esošo likumdošanu par vides aizsardzību.</p> <p>- Rūpīgi iztīriet aizsargrēstīšu spraugas (70.zīm.), gaisa filtru (B, 71.zīm.), cilindra spraugas (72.zīm.) un caurules.</p> <p>⚠ UZMANĪBU! - Kad šķidrumu tvertne tiek atvienota tīrīšanai, atkārtoti to pievienojot, pievērsiet īpašu uzmanību:</p> <ul style="list-style-type: none"> - pareizai trīs paplākšņu OR (A, 68.zīm.) ievietošanai, ieeļļojot tās ar silikona šķidrumu. - pareizai tvertnes paplāksnes (C, 69.zīm.) ievietošanai, ieeļļojot to ar silikona šķidrumu. Šie piesardzības pasākumi garantē šķidrumu plūsmas perfektu noslēgtību. <p>- Glabājiet ierīci sausā vidē, iespējams, neļaujot tai saskarties ar zemi un tālu no siltuma izdales avotiem.</p> <p>IZJAUKŠANA UN IZMEŠANA</p> <p>Kad smidzinātājs vairs nav izmantojams, pilnīgi apkopei nepieciešams to maksimāli uzmanīgi nomazgāt, lai noņemtu ķīmiskā produkta atlikumus. Lielākā daļa no iesaistītajiem materiāliem smidzinātāja ražošanā ir atkārtoti pārstrādājami; visus metālus (tērauds, alumīnijs, otkāns) var nodot normālā dzelzs pārstrādes centrā.</p> <p>Lai iegūtu papildus informāciju, vērsieties vietējā atkritumu savākšanas centrā.</p> <p>Ierīces izjaukšanas atlikumu izmešanu jāveic atbilstoši vidē, izvairoties no augsnes, gaisa un ūdens saindēšanas.</p> <p>Jebkurā gadījumā jāievēro vietējos spēkā esošos attiecīgos noteikumus.</p>

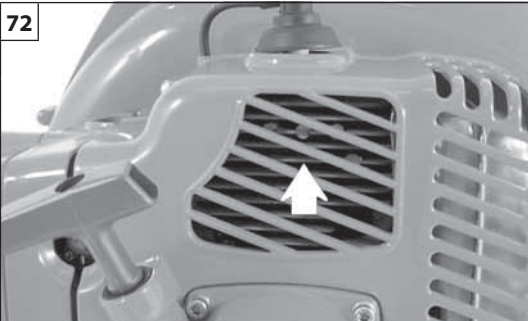

72

Eesti keel

Lietuvių k.

中文

HOOLDUS**TECHNINĖ PRIEŽIŪRA****维护**

- Kõrvaldage kütus ja õli vastavalt kehtivale seadusandlusele ja keskkonnasäästlikult.
- Puhastage täielikult kaitsevõre vahed (joonis 70), õhufilter (B, joonis 71), silindriribad (joonis 72) ja torud.

⚠ HOIATUS! – Kui te olete eemaldanud vedelikupaagi, jälgige tagasi panemisel järgnevat:

- asetage kolm O-ring tihendit (A, joonis 68) omale kohale ja määrige neid vedela silikooniga;
- asetage paagitihend (C, joonis 69) omale kohale ja määrige vedela silikooniga;

Sellega tagatakse masina vedelikukindlus.

- Pritsijat tuleb hoida kuivas, maapinnast kõrgemal asuvas kohas ning läheduses ei tohi olla tugevaid soojusallikaid.

UTILISEERIMINE

Tööaja lõppedes pesta aerosoolimasinat ülima tähelepanelikkusega eemaldamaks masinast kemikaalide jäägid.

Enamus masina osasid on ümbertöödeldavad; metallid (teras, alumiinium ja messing) võib viia ümbertöötlemisjaama.

Lisainfo saamiseks võtke ühendust kohaliku ümbertöötlemisjaamaga.

Masina utiliseerimine peab olema keskkonnasõbralik, reostamata pinnast, õhku ja vett.

Tuleb jälgida sellekohast kohalikku seadusandlust.

- Degalus ir alyvą išmeskite paisydami taisyklių ir nepakenkdami aplinkai.
- Gerai nuvalykite tarpus apsaugoje (70 pav.), oro valytuvą (B, 71 pav.), cilindro sparnelius (72 pav.) ir vamzdžius.

⚠ PERSPĖJIMAS! - Jeigu skysčio rezervuarus nuimate tam, kad juos išvalytumėte, būkite atsargūs juos uždėdami:

- tam, kad į savo vietas įdėtumėte tris „O“ formos žiedus (A, 68 pav.), juos sutepkite skystu silikonu;
- tam, kad vėl įdėtumėte bako izoliaciją (C, 69 pav.) į atitinkamą izoliacijos vietą, ją sutepkite skystu silikonu.

Taip bus užtikrinta, kad skysčių grandinė bus visiškai nepratekanti.

- Pūstuvą saugokite sausoje vietoje, pageidautina, kad jis nesiliestų su grindimis ir būtų toliau nuo šilumos šaltinių.

IŠARDYMAS IR IŠMETIMAS

Kai pasibaigia dulksnos pūstuvo tarnavimo laikas, kadangi baigėsi jo aptarnavimo periodas, jį labai gerai nuplaukite, kad pašalintumėte visus užsilikusius cheminius produktus.

Daugelis medžiagų, kurios naudojamos purškiklių gamyboje, gali būti panaudotos pakartotinai; metalą (plieną, aliuminį ir žalvarį) gali priduoti į perdirbimo stotį. Daugiau informacijos gausite savo vietovės perdirbimo stoties tarnyboje.

Mechanizma privaloma išmesti atsižvelgiant į aplinkos apsaugą - būtina išvengti dirvos, oro ir vandens užteršimo.

Bet kuriuo atveju reikia vadovautis vietiniais galiojančiais įstatymais.

- 根据规定和考虑环保因素来弃置燃料和油料。
- 细致清洁防护罩(图70)的槽、空气过滤器B(图71)、汽缸散热片(图72)和管道。

⚠ 警告! - 当拆除液体罐进行清洁后, 在重新安装时须格外注意:

- 将三个O形密封圈A(图68)放回原位前用硅润滑剂润滑。
 - 将液体罐密封圈C(图69)放回原位前用硅润滑剂润滑。
- 这将保证液体循环密封不漏。

- 将本机存放于干爽之处, 尽量不要直接接触地面, 并应远离热源。

拆除和废弃

当喷雾机使用寿命结束时, 应当适当清洁, 特别注意清除剩余的化学物品。

喷雾机的大部分制造材料可再利用; 所有金属(钢、铝、铜)可送往金属回收站。

详细信息可联络所在地区的回收站。

在弃置拆除本机而获得的废弃物时, 应注意保护环境, 避免污染土壤、空气和水。

在任何情况下应遵循有关的现行地方法规。

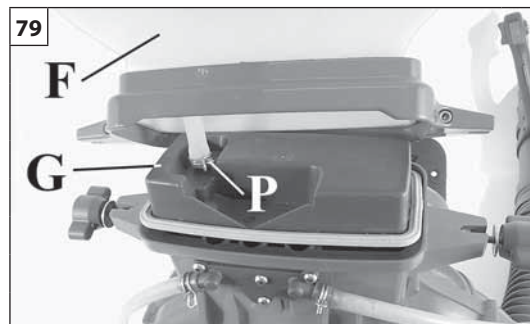
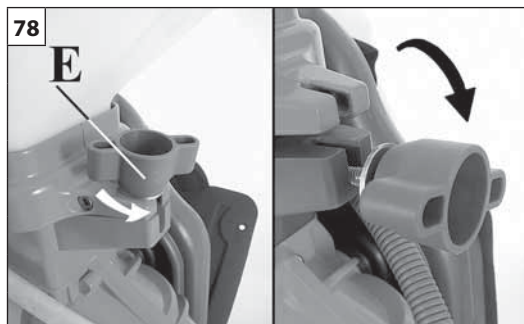
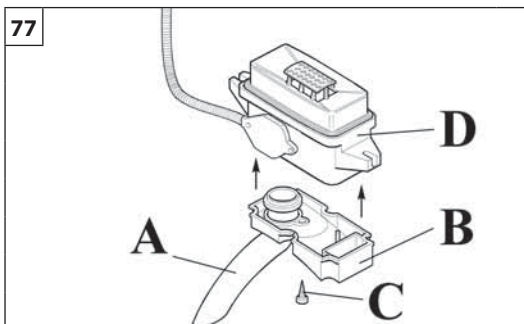
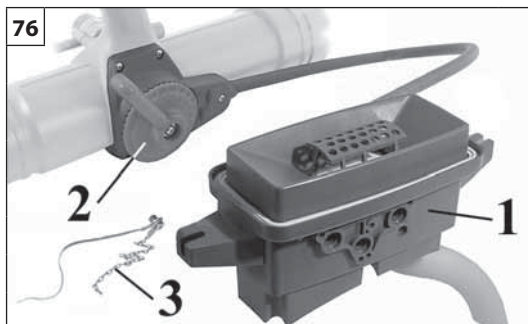

Magyar

Suomi

Latviski

A GÉP ÁTALAKÍTÁSA POROK SZÓRÁSÁRA

LAITTEEN VALMISTELU JAUHEMAISTEN AINEIDEN LEVITTÄMISEEN

IERĪCES SAGATAVOŠANA MIGLOŠANAI

KÜLÖN RENDELHETŐ készlet porszóráshoz (76. ábra)

1. Adagolóegység
2. Vezérlőkar
3. Láncos antistatikus vezeték

Jauheruiskutussarja, LISÄVARUSTE (Kuva 76):

1. Annosteluyksikkö
2. Ohjausvipu
3. Antistaattinen kaapeli ja köysi

Komplekts IZVĒLES pulveru izplatīšanai (76.zīm.):

1. Dozētāja vienība
2. Mēlīte
3. Vesels antistatisks vads ar ķēdi

ELŐKÉSZÍTÉS

- Helyezzük be a csövet (A, 77. ábra) az alátétbe (B). A kicsavarásával (C) rögzítsük az alátétet (B) a porrázókhöz (D).
- Csavarjuk le a két gombot (E, 78. ábra) a tartály felszabadításához és levételéhez. A két gomb (E) nem dobandó el, hanem segítségükkel kell rögzíteni a tartályt a portartón.
- Vegyük le a tartályt (F, 79. ábra) és a szállítószalagot (G).
- Csavarjuk ki a hat csavart (H, 80. ábra) a folyadéktartály alátét leszereléséhez (L).
- A bilincs leszerelését követően (P, 79. ábra) a tartályegységről vegyük le a szűrőt (M, 81. ábra) és a csövet (N).
- Szereljük szét a buster szivattyút (P, 82. ábra) a három csavar kicsavarásával (R). A három bilincs (S) eltávolítását követően vegyük le a három csövet.

VALMISTELUT

- Työnnä putki (A, Kuva 77) kannattimeen (B). Kiinnitä kannatin (B) sen jälkeen jauheensekoittimeen (D) ruuvia (C).
- Avaa kaksi kiinnitysruuvia (E, Kuva 78), jolloin säiliö voidaan irrottaa paikaltaan. Kahta kiinnitysruuvia (E) tarvitaan, kun säiliö kiinnitetään jauhealustaan.
- Poista säiliö (F, Kuva 79) ja kuljetin (G).
- Avaa kuusi ruuvia (H, Kuva 80), jolloin nestesäiliön alusta (L) voidaan irrottaa.
- Irrota säiliöryhmästä suodatin (M, Kuva 81) ja putki (N) poistamalla kiinnike (P, Kuva 79).
- Irrota tehostinpumppu (P, Kuva 82) avaamalla kolme ruuvia (R). Irrota kolme putkea toisistaan poistamalla kolme kiinnikettä (S).

SAGATAVOŠANA

- Ievietojiet cauruli (A, 77.zīm.) atbalstā (B). Pēc tam nostipriniet atbalstu (B) uz miglotāja sakratīšanas mehānisma (D) ar trīs skrūves palīdzību (C).
- Atskrūvējiet divus kloķus (E, 78.zīm.), lai atbrīvotu tvertni un varētu to noņemt. Abi kloķi (E) atkārtoti jāizmanto, lai nostiprinātu tvertni uz miglotāja atbalsta.
- Noņemiet tvertni (F, 79.zīm.) un cauruļvadu (G).
- Atskrūvējiet skrūves (H, 80.zīm.), lai atvienotu šķidrums tvertnes atbalstu (L).
- Noņemiet no tvertnes vienības filtru (M, 81.zīm.) un cauruli (N), atvienojot sprādzi (P, 79.zīm.).
- Atvienojiet pastiprinātājsūkni (P, 82.zīm.), atskrūvējot trīs skrūves (R). Noņemiet trīs caurules, noņemot trīs sprādes (S).

⚠ FIGYELEM! - A buster szivattyút ne használjuk porszóráshoz. Súlyosan károsodhat.

⚠ HUOMIO! - Älä käytä tehostinpumppua jauheesta aineiden levittämiseen. Pumppu voi vaurioitua vakavasti.

⚠ UZMANĪBU! - Nelietojiet pastiprinātājsūkni, lai veiktu miglošanu. Tas var stipri bojāt ierīci.

- A bilincs levételével (V) szereljük le a fúvókát (T, 83. ábra) és a csövet (U).

- Irrota suutin (T, Kuva 83) ja putki (U) poistamalla kiinnike (V).

- Atvienojiet izk liedētāju (T, 83.zīm.) un cauruli (U), noņemot sprādzi (V).

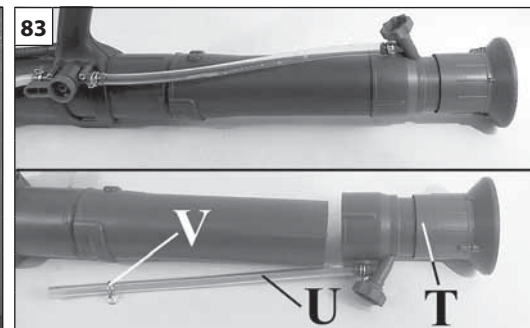
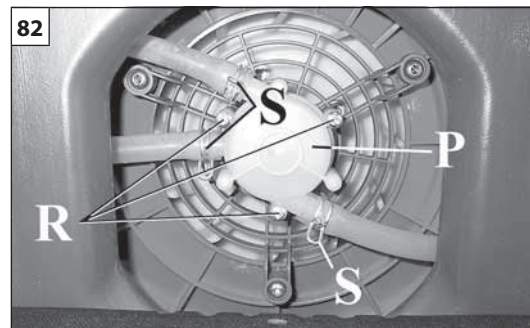
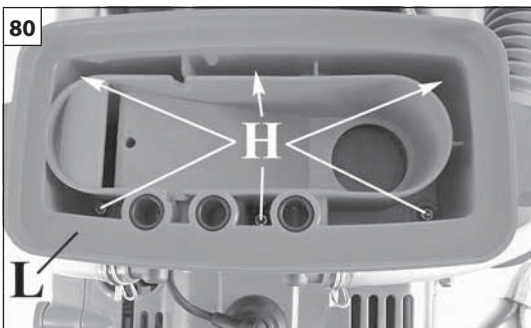

Eesti keel

Lietuvių k.

中文

MASINA PIHUSTAMISEKS KOHANDAMINE

MECHANIZMO PRITAIKYMAS BARSTYMO DARBUI ATLIKTI

改装机器用于喷粉作业

VALIKULINE pihustamise komplekt (joonis 76):

1. Dosaator
2. Päästik
3. Antistaatiline kaabel ketiga

PASIRINKTINIS barstymo komplektas (76 pav.) :

1. Dozavimo įtaisas
2. Spragtukas
3. Antistatinis kabelis su grandine

备选喷粉工具 (图76)

- 1) 流量计
- 2) 控制杆
- 3) 带链条的防静电电缆

ETTEVALMISTAMINE

- Viige toru (A, joonis 77) raami sisse (B). Seejärel kinnitage raam (B) segisti (D) külge kolm kruvi (C).
- Vedelikupaagi eemaldamiseks keerake lahti kaks nuppu (E, joonis 78). Pulbrimahuti kinnitamiseks tuleb kasutada samasid kahte nuppu.
- Eemaldage paak (F, joonis 79) ja toru (G).
- Paagi aluse (L) eemaldamiseks keerata lahti kuus kruvi (H, joonis 80).
- Eemaldage filter (M, joonis 81), avage klamber (P, joonis 79) ja eemaldage voolik (N).
- Eemaldage abipump (P, joonis 82) avades kolm kruvi (R). Eemaldage kolm klambrit (S) ja kolm voolikut.

PARUOŠIMAS

- Vamzdį (A, 77 pav.) įkiškite į montażą (B). Dabar montażą (B) tris varžtus (C) priveržkite prie maišytuvo (D).
- Atsukite dvi rankenėles (E, 78 pav.), kad atlaisvintumėte baką ir jį galėtumėte nuimti. Jeigu atliksite barstymo darbus, dvi rankenėles (E) reikia vėl panaudoti miltelių rezervuarui prie kronšteino pritvirtinti.
- Nuimkite rezervuarą (F, 79 pav.) ir lataką (G).
- Atsukite šešis varžtus (H, 80 pav.), kad nuimtumėte rezervuarą (L) laikantį kronšteiną.
- Iš rezervuaro montażo ištraukite filtrą (M, 81 pav.); atsekite sąvaržą (P, 79 pav.) ir išimkite žarną (N).
- Atsukite tris varžtus (R) ir nuimkite stiprinimo siurbį (P, 82 pav.). Nuimkite tris sąvaržas (S) ir atlaisvinkite tris žarnas.

准备

- 将管A (图77)插入支座B。然后用螺丝C将支座B固定在粉末搅拌装置D。
- 拧松两个旋钮E (图78), 令罐体松开并将之拆除。喷粉时必须重新利用这两个旋钮E将罐体固定在支座上。
- 拆除罐体F (图79)及输送管G。
- 拧松六颗螺丝H (图80)以拆除液体罐支座。
- 拆除管夹P (图79), 从罐体上取出过滤器M(图81)及管 N。
- 拧松三颗螺丝R, 拆除增压泵P (图82)。拆除三个管夹S, 取下三条管。

⚠ HOIATUS! – Abipumpa ei tohi kasutada pihustamiseks. Võib tekitada suurt kahju.

⚠ PERSPĖJIMAS! – Barstymui nenaudokite stiprinimo siurblio. Įrenginys dėl to gali rimtai sugesti.

⚠ 警告! – 不得使用增压泵喷粉, 否则会造成严重损失。

- Eemaldage difuusor (T, joonis 83) ja voolik (U), avades klambri (V).

- Atsekdami sąvaržą (V) nuimkite difuzorių (T, 83 pav.) ir žarną (U).

- 取下管夹V, 拆除喷雾嘴T (图83)及管U。

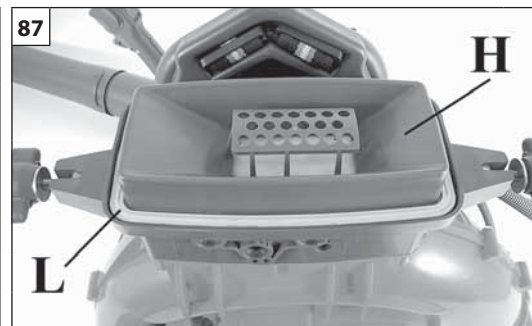
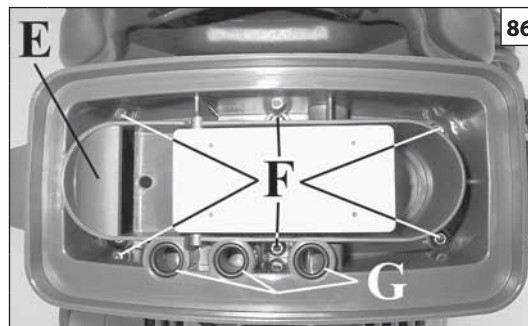
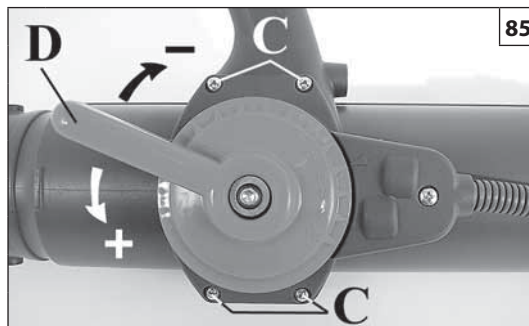
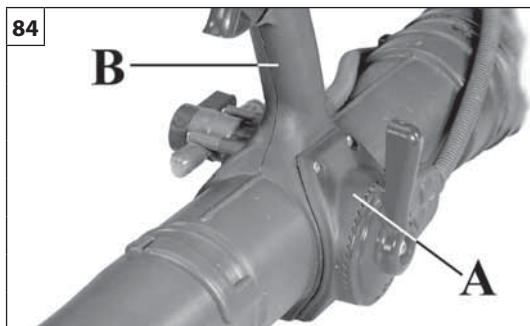

Magyar	Suomi	Latviski
<p align="center">A GÉP ÁTALAKÍTÁSA POROK SZÓRÁSÁRA</p>	<p align="center">LAITTEEN VALMISTELU JAUHEMAISTEN AINEIDEN LEVITTÄMISEEN</p>	<p align="center">IERĪCES SAGATAVOŠANA MIGLOŠANAI</p>
<p>ÖSSZESZERELŐ KÉSZLET</p> <ul style="list-style-type: none"> - A négy csavar (C, 85. ábra) segítségével szereljük a fogantyúra (B) az adagoló vezérlőt (A, 84. ábra). A kar (D) 1 (minimális hozam) és 20 (maximális hozam) pozíciók közötti elforgatásával lehet szabályozni a porkibocsátást. - A hat csavar (F) segítségével szereljük fel az adagolóegységet (E, 86. ábra). <p>⚠ FIGYELEM! - Figyeljünk oda, hogy a három OR (G) tömítés a folyékony szilikonos kenést követően a saját ágyzatába beilleszkedjen. Ellenkező esetben nem garantált a tökéletes tömítés.</p> <ul style="list-style-type: none"> - A szállítószalagot illesztjük az ágyzatába (H, 87. ábra) <p>⚠ FIGYELEM! - Figyeljünk oda, hogy a tartály (L) tömítése a folyékony szilikonos kenést követően a saját ágyzatába kerüljön. Ellenkező esetben nem garantált a tökéletes tömítés.</p> <ul style="list-style-type: none"> - Szereljük fel a portartályt (M, 88. ábra), rögzítsük a két gombbal (N). A két gombot (N) a folyadékartóról kell elvenni. - Vegyük le a dugót (P, 89. ábra), és vegyük le a bilincset is (R) hogy a tömlőt le lehessen venni (S). Illesztjük be a vezetéket (T, 90. ábra) a tömlőbe (S). Végül a csavarral (Z) és az anyával (K) rögzítsük az antisztatikus vezetéket (T, 91. ábra) és a láncot (U) a könyökrészre (V). A vezetéknek (T) a csőben kell maradnia, hogy "befogja" az elektrosztatikus töltéseket, melyeket a lánc (U), vagy a tömlő vezet el a föld felé. <p>Figyeljünk az illesztésekre. A bilincs visszaszerelésekor (R) helyezzük a gyűrűbe a gyorsító flexibilis vezetékeit, valamint a poradagoló vezetékeit.</p> <p>⚠ FIGYELEM! - Alapvető fontosságú, hogy mindig használjuk a láncot (U, 90-91. ábra). Ha nem használjuk, az elektrosztatikus töltés gyúlékonyabb porok (kén, stb.) esetén tüzet okozhat.</p>	<p>SARJAN ASENNUS</p> <ul style="list-style-type: none"> - Asenna annostelijan säädin (A, Kuva 84) kahvaan (B) neljän ruuvin (C, Kuva 85) avulla. Jauheiden ulostuloa säädetään kääntämällä vipua (D) asennon 1 (minimisyöttö) ja asennon 20 (maksimisyöttö) välillä. - Asenna annosteluyksikkö (E, Kuva 86) paikalleen kuuden ruuvin (F) avulla. <p>⚠ HUOMIO! - Varmista, että kolme O-rengastiivistettä (G) tulevat oikein paikalleen ja voitele tiivistet nestemäisellä silikonilla. Tällä tavoin varmistetaan yksikön tiiveys.</p> <ul style="list-style-type: none"> - Työnnä kuljetin (H, Kuva 87) paikalleen. <p>⚠ HUOMIO! - Varmista, että säiliön tiiviste (L) tulee oikein paikalleen ja voitele se nestemäisellä silikonilla. Tällä tavoin varmistetaan yksikön tiiveys.</p> <ul style="list-style-type: none"> - Asenna jauhesäiliö (M, Kuva 88) paikalleen ja kiinnitä kahdella kiinnitysnpillalla (N). Kaksi kiinnitysnpillaa (N) on otettu talteen nestealustasta. - Poista tulppa (P, Kuva 89) ja irrota kiinnike (R), jolloin letku (S) voidaan irrottaa. Työnnä kaapeli (T, Kuva 90) letkun (S) sisälle. Kiinnitä sen jälkeen antistaattinen kaapeli (T, Kuva 91) ja köysi (U) kulmakappaleeseen (V) ruuviin (Z) ja mutterin (K) avulla. Kaapelin (T) tulee olla putken sisällä, jotta se pystyy "sieppaamaan" sähköstaattiset purkaukset, joita pääsee maahan köyttä (U) pitkin. Kiinnitä huomioita letkun (S) asennuksen yhteydessä liitoskohdassa olevaan kohoamaan. Asentaessasi takaisin kiinnikettä (R) työnnä silmukkaan kaasuttimen ja jauheenannostelijan säätimen joustavat kaapelit. <p>⚠ HUOMIO! - Köyttä (U, Kuvat 90-91) tulee ehdottomasti käyttää aina. Muussa tapauksessa hyvin tulenarat jauheet (rikki jne.) voivat syttyä palamaan sähköstaattisten purkausten vaikutuksesta.</p>	<p>KOMPLEKTA PIEVIEŅOŠANA</p> <ul style="list-style-type: none"> - Pievienojiet dozētāja slēdzi (A, 84.zīm.) uz roktura (B), izmantojot četras skrūves (C, 85.zīm.). Pulverveida vielu izeju regulē, izmantojot rotējošo sviru (D) pozīcijās no 1 (minimālā plūsma) līdz 20 (maksimālā plūsma). - Pievienojiet dozētāja vienību (E, 86.zīm.), izmantojot sešas skrūves (F). <p>⚠ UZMANĪBU! - Pievērsiet uzmanību pareizai trīs paplākšņu OR (G) ievietošanai, ieeļļojot tās ar silikonu šķidrums. Pretējā gadījumā hermētiskums netiek garantēts.</p> <ul style="list-style-type: none"> - Ievietojiet cauruļvadu savā vietā (H, 87.zīm.) <p>⚠ UZMANĪBU! - Pievērsiet uzmanību pareizai tvertnes paplākšnes (L) ievietošanai, ieeļļojot to ar silikonu šķidrums. Pretējā gadījumā hermētiskums netiek garantēts.</p> <ul style="list-style-type: none"> - Pievienojiet pulveru tvertni (M, 88.zīm.), nostiprinot to ar diviem kloķiem (N). Abi kloķi (N) ir jānoņem no šķidrums atbalsā. - Noņemiet vāku (P, 89.zīm.) un atvienojiet sprādzi (R), lai atbrīvotu lokano cauruli. Ievietojiet vadu (T, 90.zīm.) lokanaajā caurulē (S). Pēc tam nostipriniet antistatisko vadu (T, 91.zīm.) un ķēdi (U) uz izliektās caurules (V) un uzgriežņa (K). Vadam (T) jāpaliek ievietotam caurules iekšienē, lai "sakertu" elektrostatiskos lādiņus, kuri tiek novadīti zemē caur ķēdi (U). Pievienojot lokano vadu (S), pievērsiet uzmanību savienojuma mezglam. Atkārtoti pievienojot sprādzi (R), ievietojiet akseleratora lokanos vadus un pulveru dozētāja mēlīti cilpā. <p>⚠ UZMANĪBU! - Ir ļoti svarīgi vienmēr lietot ķēdi (U, 90-91. zīm.). Ja to nelieto, var rasties viegli uzliesmojošu pulveru (cinks, utt.) aizdegšanās elektrostatisko izlādņu dēļ.</p>

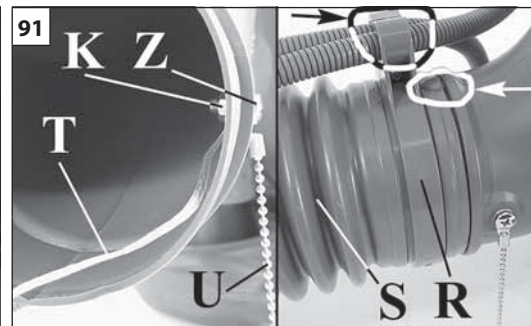
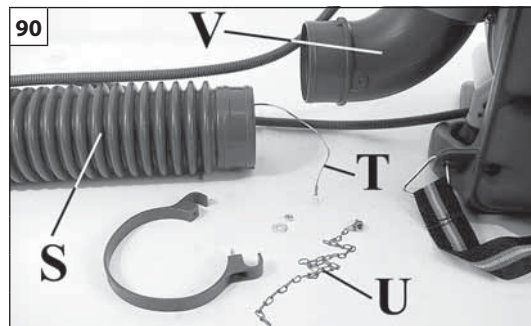
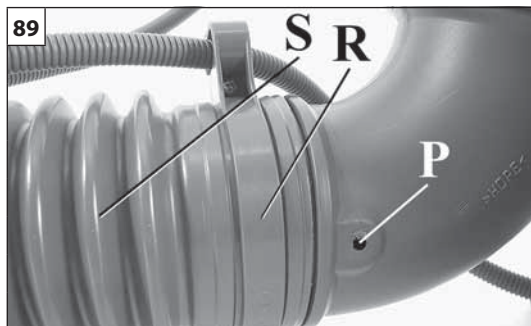
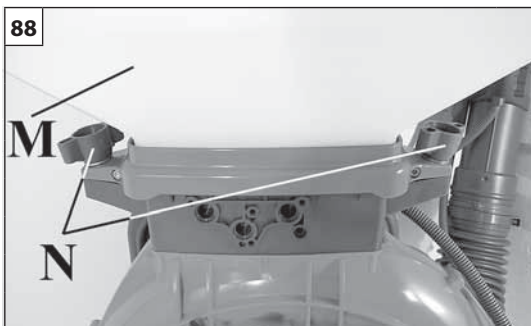

Eesti keel	Lietuvių k.	中文
<p align="center">MASINA PIHUSTAMISEKS KOHANDAMINE</p>	<p align="center">MECHANIZMO PRITAIKYMAS BARSTYMO DARBUI ATLIKTI</p>	<p align="center">改装机器用于喷粉作业</p>
<p>KOMPLEKTI MONTEERIMINE</p> <ul style="list-style-type: none"> - Kinnitage dosaator (A, joonis 84) käepideme (B) külge nelja kruviga (C, joonis 85). Pihustamise kogust saab muuta keerates hooba (D) positsioonidele 1 (minimaalne) kuni 20 (maksimaalne). - Kinnitage dosaator (E, joonis 86) kuue kruviga (F). <p>⚠ HOIATUS! - Asetage kolm O-ring tihendit (G) omale kohale ja määrige neid vedela silikooniga. Vastasel juhul ei ole tihendatus tagatud.</p> <ul style="list-style-type: none"> - Asetage juhttoru (H, joonis 87) pesasse. <p>⚠ HOIATUS! - Asetage paagitihend (L) omale kohale ja määrige vedela silikooniga. Vastasel juhul ei ole tihendatus tagatud.</p> <ul style="list-style-type: none"> - Paigaldage pulbrimahuti (M, joonis 88) ja kinnitage kahe nupuga (N). Nupud (N) tuleb võtta vedelikupaagi aluse küljest. - Eemaldage otsik (P, joonis 89) ja avage klamber (R), et vabastada voolik (S). Pange kaabel (T, joonis 90) voolikusse (S). Kinnitage antistaatiline kaabel (T, joonis 91) ja kett (U) poldiga (Z) ja mutriga (K) torupõlvise (V) külge. Kaabel (T) peab elektrostaatiliste laengute püüdmiseks jääma voolikusse. Laengud maandab kett (U). Vooliku (S) paigaldamisel jälgige ühendussoont. Klambri (R) paigaldamisel pange gaasitross ja dosaatori juhtimiskaablid läbi pilu. <p>⚠ HOIATUS! – On eriti tähtis, et paigaldate keti (U, joonis 90-91). Paigaldamata jätmisel võivad elektrostaatilised laengud süüdata kergsüttivaid pulbriosakesi (väävel jne.).</p>	<p>MONTAVIMO KOMPLEKTAS</p> <ul style="list-style-type: none"> - Keturiais varžtais (C, 85 pav.) prie rankenos (B) pritvirtinkite dozavimo valdiklį (A, 84 pav.). Atliekant barstymą tiekimas reguliuojamas pasukant svirtį (D) nuo padėties 1 (mažiausias srautas) iki 20 (maksimalus srautas). - Sešiais varžtais (F) pritvirtinkite dozavimo įtaisą (E, 86 pav.). <p>⚠ PERSPĖJIMAS! - Tam, kad į savo vietas vėl įdėtumėte tris „O“ formos žiedus (G), juos sutepkite skystu silikonu. Jeigu taip nepadarysite, nebus garantuotas sandarumas.</p> <ul style="list-style-type: none"> - Raskite lataką (H, 87 pav.), kuris yra savo korpuse. <p>⚠ PERSPĖJIMAS! - Tam, kad pakeistumėte bako izoliacija (L) atitinkamoje izoliacijos vietoje, ją sutepkite skystu silikonu. Jeigu taip nepadarysite, nebus garantuotas sandarumas.</p> <ul style="list-style-type: none"> - Sumontuokite miltelių rezervuarą (M, 88 pav.) ir jį priveržkite dviem rankenėlėmis (N). Dvi rankenėles (N) reikia nuimti nuo skysčio rezervuaro kronšteino. - Ištraukite kaištį (P, 89 pav.) ir atsekite sąvaržą (R) žarnai (S) atlaisvinti. Į žarną (S) įkiškite kabelį (T, 90 pav.). Dabar varžtu (Z) ir veržle (K) prie alkūnės (V) pritvirtinkite antistatinį kabelį (T, 91 pav.) ir grandinę (U). Kabelis (T) turi likti žarnos viduje, kad „sugautų“ elektrostatinius krūvius, kurie per grandinę (U) išleidžiami į žemumą. Montuodami žarną (S), būtinai suraskite sujungimo įranta. Kai vėl uždedate sąvaržą (R), pro akelę prakiškite droselio ir miltelių dozavimo valdiklio kabelius. <p>⚠ PERSPĖJIMAS! – Labai svarbu visada naudoti grandinę (U, 90-91 pav.). Jeigu grandinės nemontuosite, sudėgs daugiau degių dulkių dalelių (sieros ir kt.), kurias sukuria elektrostatiniai krūviai.</p>	<p>安装</p> <ul style="list-style-type: none"> - 用四个螺丝C (图85)将流量控制器A (图84)安装在手柄B。粉末流出量由杆D从位置1 (最小流量)到20 (最大流量)旋转而调节。 - 用六个螺丝F安装流量计组件E (图86)。 <p>⚠ 警告! - 将三个O形密封圈G放回原位前用硅润滑剂润滑, 否则不能保证密封。</p> <ul style="list-style-type: none"> - 将输送管H (图87)插入管座。 <p>⚠ 警告! - 将液体罐密封圈L放回原位前用硅润滑剂润滑, 否则不能保证密封。</p> <ul style="list-style-type: none"> - 安装罐体M (图88)并用两个旋钮N固定。两个旋钮N必须从液体支座取出。 - 拆除盖子P (图89)并取出管夹R, 松开软管S。将电缆T (图90)插入软管S, 然后用螺丝Z和螺母K将抗静电电缆T (图91)和小链条U安装在弯管V上。电缆T必须保持在管内以“捕捉”静电, 并通过小链条U放电到地上。安装软管S时应注意啮合凹口。重新安装管夹R时, 将油门和粉末流量控制器的软电缆插在管夹眼中。 <p>⚠ 警告! - 必须使用小链条U (图90-91)。如不使用可能会因静电放电而造成较易燃粉末(如硫磺等)燃烧。</p>

H MŰSZAKI ADATOK**FIN TEKNISET TIEDOT****LV TEHNISKIE DATI****EST TEHNILISED ANDMED****LT TECHNINIAI DUOMENYS****中文 技术参数**



Hengerűrtartalom - Iskuilavuus - Cilindra tilpums - Töömaht - Pajégumas - 排量	cm³	61.3 cm³
Motor - Moottori - Motors - Mootor - Variklis - 发动机		ütemű - 2 Kaksitahtimoottori - laiki - Kahetaktiline - ju taktų - 冲程 EMAK
Teljesítmény - Teho - Jauda - Võimsus - Galingumas - 功率	kW	3.3
Maximális motorfordulat-szám - Moottorin maksimikiierosluku - Motors maks. apgriezīenu skaits - Maks. pööret minutis - Maks. aps./min. - 最小转速	min⁻¹	8100 ± 200
Minimális fordulatszám - Minimikiierosluku - Minimālais apgriezīenu skaits - Min. pööret minutis - Minimalios aps./min. - 最大转速	min⁻¹	2100 ± 100
Az üzemanyagtartály űrtartalma - Polttoainesäiliön tilavuus - Degvielas tvertnes tilpums - Kütusepaagi maht - Degalų bako talpa - 油箱容量	 cm³	2300 (2.3 ℓ)
Elektromos gyújtás - Elektroninen käynnistys - Elektroniskā ieslēgšana - Elektrooniline süüde - Elektroninis uždegimas - 电子点火		Igen - Kyllä - Jä - Jah - Taip - 是
Automatikus indító (lift-starter) - Automaattikäynnistin (nostokäynnistin) - Automātiskais starteris (paceļamais starteris) - Automaatne starter (lift-starter) - Kėlimo starteris - 自动启动		Igen - Kyllä - Jä - Jah - Taip - 是
Primer karburátor - Kaasuttimen rikastin - Karburatora sūknis - Luttpump karburaator - Pripildymo karbiuratorius - 启动化油器		Igen - Kyllä - Jä - Jah - Taip - 是

H MŰSZAKI ADATOK**FIN TEKNISET TIEDOT****LV TEHNISKIE DATI****EST TEHNILISED ANDMED****LT TECHNINIAI DUOMENYS****中文 技术参数**

Főtartály űrtartalom - Säiliön tilavuus - Tvertnes tilpums - Peamise paagi maht - Pagrindinio bako talpa - 主缸容量	cm ³	16000 (16 ℓ)	
Súly üresen - Tyhjäpaino - Svars bez šķidrumiem - Kuivkaal - Svoris be skysčio - 空机重量	kg	11.5	
Méreték - Mitat - Dimensijas - Mõõdud - Matmenys - 规格	mm	320 x 430 x 760	
Por kifúvás - Jauheen syöttömäärä - Putekļu izlāde - Pulbri pritsimine - Dulkių išleidimas - 粉尘排量	kg/min	2 (Por - jauheet - pulveri - pulber - dulkòs - 粉末)	11 (Granulátum - rakeet - granulas - graanulid - granulès - 微粒)
Lapát levegőhozam - Puhaltimen ilmansyöttö - Ventilatora gaisa plūsma - Puhumisvõime - Pūstuvo oro kiekis - 送风机空气体积	m ³ /min	20	
Folyadék kifúvás - Nesteen syöttömäärä - Šķidrumu izlāde - Vedeliku pritsimine - Skysčio išleidimas - 液体排量	ℓ/min	0.13 ÷ 0.8 (ULV)	0.67 ÷ 5.15
Távozó levegő max. Sebessége - Ilman maksiminopeus - Gaisa maksimālais ātrums - Maksimaalne õhukiirus - Maksimalus oro greitis - 空气最大速度	m/s	90	

Folyadék hozam - Nesteen virtausmäärä - Škidrumu izlādēšana - Vedeliku pritsimine - Skysčio išleidimas - 液体流量

	ULV	ℓ/min.
1		0.13
2		0.25
3		0.33
4		0.50
5		0.72
6		0.80

		ℓ/min.
1		0.67
2		2.00
3		3.20
4		3.60
5		4.40
6		4.60
7		5.00
8		5.15

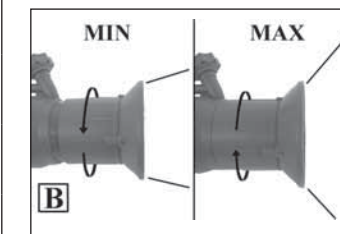
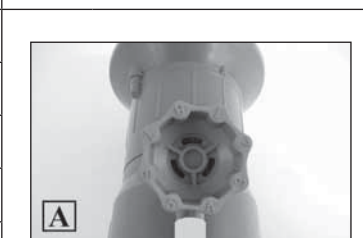
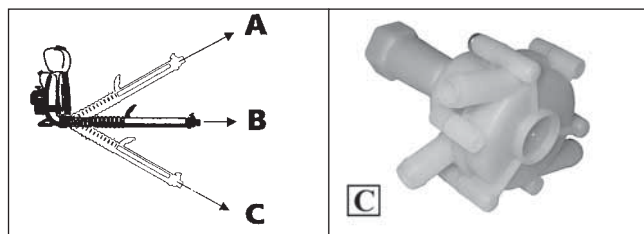

- H**
1. ULV szűrő esetén a folyadék kifúvást az A (1-től 8-ig) adagolószelep helyzete nem befolyásolja.
 2. ULV szűrő esetén a B fúvóka (teljesen nyitott, vagy teljesen elzárt) pozíciója nem befolyásolja.
 3. A C buster szivattyú garatálja a konstans folyadék kifúvást fölfelé, illetve lefelé döntött kifúvó cső esetén is.

- FIN**
1. Annosteluventtiilin A asento (1 - 8) ei vaikuta virtausmäärään ULV-suodatinta käytettäessä.
 2. Suuttimen B asento (täysin auki tai täysin kiinni) ei vaikuta virtausmäärään ULV-suodatinta käytettäessä.
 3. Tehostinpumppu C varmistaa vakiovirtauksen myös silloin kun ruiskutusputki on alas- tai ylöspäin.

- LV**
1. Plūsmu ar ULV filtru neietekmē dozējošā vārsta A pozīcija (no 1 līdz 8).
 2. Plūsmu ar ULV filtru neietekmē izkliedētāja B pozīcija (pilnībā atvērts vai pilnībā aizvērts).
 3. Pastiprinātājsūkņis C garantē konstantu plūsmu arī tad, ja pūtēja caurule ir izliekta uz augšu vai uz leju.

- EST**
1. Ventiili A asend (1 kuni 8) ei mõjuta voolukiirust ULV filtriga.
 2. Difuusori B asend (täielikult avatud või suletud) ei mõjuta voolukiirust ULV filtriga.
 3. Abipump C tagab püsiva voolukiiruse isegi üles või alla suunatud toru puhul.

- LT**
1. Dozavimo vožtuvo A padėtis (nuo 1 iki 8) nepaveiks srauto su ULV filtru normos.
 2. Difuzoriaus B padėtis (visiškai atidarytas arba visiškai uždarytas) nepaveiks srauto su ULV filtru normos.
 3. Stiprinimo siurblys C garantuoja nekintančią srauto normą net ir tuo atveju, jeigu vamzdis yra palenktas į viršų arba žemyn.

- 中文**
1. 配有超低容量过滤器时的流量不受配量阀A(从1至8)位置的影响。
 2. 配有超低容量过滤器时的流量不受雾化装置B(全开或全闭)位置的影响。
 3. 增压泵C保证喷雾管向上或向下倾斜时流速恒定。

Duman tahliyesi - Jauheen syöttömäärä - Putekļu izlādēšana - Pulbri pritsimine - Miltelių išleidimas - 粉粒流量

	kg / min.
0	0
1 ÷ 5	0.25
6 ÷ 10	0.62
11 ÷ 15	0.80
16 ÷ 20	2.07

H MŰSZAKI ADATOK**FIN TEKNISET TIEDOT****LV TEHNISKIE DATI****EST TEHNILISED ANDMED****LT TECHNINIAI DUOMENYS****中文 技术参数**

Akusztiķus nyomás - akustinen paine - Akustiskais spiediens - Surveaste - Slėgio lygis - 声压	dB (A)	LPA EN 22868	102.0	*
Bizonytalanság - Epāvarmuus - Pielaide - Tolerants - Nuokrypīs - 不确定	dB (A)		2.0	
Mért hangteljesítményszint - Mitattu akustisen tehon taso - Izmēritais akustiskās jaudas līmenis - Mōōdetud mūraturgevue tase - Išmatuotas garso galios lygis - 保证声功率电平	dB (A)	EN 22868 ISO 3744	112.0	
Bizonytalanság - Epāvarmuus - Pielaide - Tolerants - Nuokrypīs - 不确定	dB (A)		2.0	
Garantált zajszint - Taattu akustisen tehon taso - Garantētais akustiskās jaudas līmenis - Tagatud mūravōimsus Garantuotas garso galios lygis - 保证的声功率级	dB (A)	EN 22868 ISO 3744	114.0	
Rezgėsszint - Tārinātaso - Vibrācījas līmenis - Vibratsioonitase - Vibracijos lygis - 振动级	m/s²	EN 22867	< 2.5	*
Bizonytalanság - Epāvarmuus - Pielaide - Tolerants - Nuokrypīs - 不确定	m/s²	EN 12096	-	

*

H - Mért közėpértėkek (1/7 minimum, 6/7 teljes terhelés).**FIN** - Painotetut keskiarvot (1/7 minimi, 6/7 täysi kuormitus).**LV** - Aptuvenās vidējās vērtības (1/7 minimums, 6/7 pilna jauda).**EST** - Mōōdetud keskmised vāertused (1/7 minim. pōōrete arv min, 6/7 täiskoormusel).**LT** - Vidutinòs svòrimo reikšmòs (1/7 minimalios aps./min., 6/7 esant pilnai apkrovai).**中文** - 加权平均值 (1/7最小, 6/7满载).



Ez a porlasztó megkapta a működési és biztonsági jellemzők igazolására vonatkozó ENAMA (Ente Nazionale per la Meccanizzazione Agricola – Országos Mezőgazdasági Gépesítési Intézet) bizonyítványát.

05b-004 sz. BIZONYÍTVÁNY

További információkat talál a www.enama.it honlapon.

Tämä sumutin on saanut toiminnallisia ja turvallisuusominaisuuksia koskevan ENAMA-sertifioinnin (Ente Nazionale per la Meccanizzazione Agricola).

SERTIFIKAATTI n° 05b-004

Lisätietoja sivulla www.enama.it

Šis smidzinātājs ir ieguvis ENAMA (Lauksaimniecības Mehanizācijas nacionālā organizācija) sertifikātu, kas attiecas uz funkcionālo īpašību un drošības apstiprināšanu.

SERTIFIKĀTS Nr. 05b-004

Lai iegūtu papildus informāciju, skatiet vietni <http://www.enama.it>

Käesoleval aeroolimasinal on seadusega määratud töö- ja ohutusnõuetele vastavust kinnitav ENAMA (Itaalia Riiklik Talude Mehaniseerimise Organ) sertifikaat.

SERTIFIKAAT nr 05b-004

Lisainfo saamiseks külastage ENAMA veebisaiti www.enama.it

ENAMA (Italiijos valstybinė ūkių mechanizacijos taryba) patvirtino, kad šis purkštuvas atitinka įstatyminius eksploatacijos ir saugos reikalavimus.

PAŪYMĖJIMO NR. 05b-004

Daugiau informacijos rasite ENAMA tinklalapyje www.enama.it

这一喷雾器获得了ENAMA (全国农业机械化机构)有关功能和安 全特性确认的证书。

证书号05b-004

详情请访问网站 www.enama.it

MEGFELELŐSÉGI NYILATKOZAT	YHDENMUKAISUUSILMOITUS	APSTIPRINĀJUMS PAR ATBILSTĪBU	VASTAVUSDEKLARATSIOON	ATITIKTIES DEKLARACIJA	合格证书
Magyar	Suomi	Latviski	Eesti keel	Lietuvių k.	中文
Alulírott	Allekirjoittanut	Paraksts	Allakirjutanu	Žemiau pasirašęs asmuo	本人:
EMAK spa via Fermi, 4 - 42011 Bagnolo in Piano (RE) ITALY					
saját felelőssége tudatában kijelenti, hogy az alábbi gép:	vakuuttaa omalla vastuullaan, että kone:	Zemāk apliecina, ka uzņemas atbildību, ka ierīce:	Kinnitab oma vastutust selle suhtes, et seade:	Savo atsakomybe pareiškia, kad įrenginys:	郑重声明对以下机器全权负责:
1. Fajta: porlasztó	1. Tyyppi: sumuruisku	1. Veids: smidzinātājs	1. Tüüp: aerosoolimasin	1. Tipas: dulksnos pūstuvass	1. 机器类型
2. Márka: / Típus:	2. Merkki: / Tyyppi:	2. Marka: / Tips:	2. Kaubamärk: / Tüüp:	2. Prekyženklis: / Tipas:	2. 品牌: / 型号:
OLEO-MAC AM 162					
3. Szériaszám	3. Sarjanumero	3. Sērijas identifikācija	3. Sarja tunnus	3. Serijinis numeris	3. 系列识别号
525 XXX 0001 - 525 XXX 9999					
megfelel a ... irányelv előírásainak	on seuraavan direktiivin vaatimusten mukainen	Atbilst direktīvas noteikumiem	On vastavuses jērgmīse direktīvi nōuetega	Atitinka direktyvos nustatytus reikalavimus	符合准则的规定:
2006/42/EC - 2004/108/EC - 97/68/EC - 2002/88/EC					
megfelel a következő összehangolt normák rendelkezéseinek:	on seuraavien yhdenmukaistettujen normien mukainen:	Atbilst sekojošajām saskaņotajām normām:	On vastavuses jērgmīste ūhtlustatud tingimustega:	Atitinka toliau nurodytų suderintų standartų nuostatas:	符合以下标准:
EN ISO 28139:2009 - EN 55012 - EN ISO 14982:2009					

Kelt / Paikka / Izpildes vieta / Tootja / Pagaminta / 切割宽度: Bagnolo in piano (RE) Italy - via Fermi, 4
Dátum / Päivämäärä / Datums / Kuupäev / Data / 制造于: 15/04/2010

A műszaki dokumentáció megtalálható a Társaság adminisztrációs székhelyén. - Műszaki Igazgatóság
Tekniset asiakirjat säilytetään hallintokonttorissa. - Tekninen ohje
Tehniskā dokumentācija, kas glabājas Administratīvajā nodaļā. - Tehniskā nodaļa
Tehniline dokumentatsioon on deponeeritud ettevõtte administratiivkeskuses. - Tehnikaosakond
Techninė dokumentaciją turi administracijos darbuotojai. - Technikos departamentas
存放在行政地址的技术文件。 - 技术部

KARBANTARTÁSI TÁBLÁZAT

Kérjük, ne feledje, hogy az alábbi karbantartási időszakok csak normális működési körülmények esetén érvényesek. Ha a napi munkája nagyobb terheléssel jár, ennek megfelelően csökkenteni kell a karbantartási időszakokat.		Minden egyes használat előtt	Minden feltöltési leállást követően	A napi munka végétével	Hetente	Havonta	Ha sérült vagy hibás	Igény szerint
Teljes gép	Felügyelni kell: szivárgások, rések és kopás	X	X					
	Tisztítani kell			X				
Ellenőrzések: kapcsolók, indító, gyorsító kar, gyorsító leállító kar	Ellenőrizze a működést	X	X					
Üzemanyagtartály	Felügyelni kell: szivárgás, rés és kopás	X	X					
Üzemanyag- és folyadékszűrő (38. old.)	Felügyelni és tisztítani kell					X		
	A szűrőelem cseréje						X	6 havonta
Minden hozzáférhető csavar és anyacsavar (kivéve a karburátorcsavarokat)	Felügyelni kell	X						
	Újra be kell szorítani				X			
Légszűrő	Tisztítani kell	X						X
	Csere						X	6 havonta
Indító kötél Fogaskerekek	Felügyelni kell: kár és kopás				X			
	Csere						X	
Üzemanyag	Ellenőrizze a minimumszintet	X	X					
Gyertya	Ellenőrizze az elektródák távolságát					X		
	Csere						X	6 havonta
Rezgéscsillapító rendszer	Felügyelni kell: károk és kopás				X			
	Csere márkaszervizben						X	
Tömítés	Felügyelni kell, ha szükséges, cserélni					X		
Folyadéktartály	Felügyelni kell					X		
	Tisztítás	X						

HUOLTOTAULUKKO

Huomaa, että seuraavassa mainitut huoltovälit koskevat ainoastaan normaaleja käyttöolosuhteita. Jos päivittäinen työ on normaalia raskaampaa, huoltovälejä on tihennettävä vastaavasti.		Ennen jokaista käyttöä	Polttoaineen lisäämisen jälkeen	Päivittäisen työn päätyttyä	Viikottain	Kuukausittain	Jos vaurioitunut tai viallinen	Tarpeen mukaan
Koko laite	Tarkista vuodot, säröt ja kuluminen	X	X					
	Puhdista			X				
Tarkistukset: kytkin, käynnistin, kaasuvipu ja kaasunrajoitinvipu	Tarkista toiminta	X	X					
Polttoainesäiliö	Tarkista vuodot, murtumat ja kuluminen	X	X					
Polttoainesuodatin ja nestesuodatin (sivu 38)	Tarkista ja puhdista					X		
	Vaihda suodatinelementti						X	6 kuukauden välein
Kaikki näkyvissä olevat ruuvit ja mutterit (paitsi kaasuttimen ruuvit)	Tarkista	X						
	Kiristä uudelleen				X			
Ilmansuodatin	Puhdista	X						X
	Vaihda						X	6 kuukauden välein
Käynnistysköysi - Hihnat	Tarkista vauriot ja kuluminen				X			
	Vaihda						X	
Kaasutin	Tarkista tyhjäkäynti	X	X					
Sytytystulppa	Tarkista elektrodivälit					X		
	Vaihda						X	6 kuukauden välein
Värähtelynestojärjestelmä	Tarkista vauriot ja kuluminen				X			
	Vaihddata valtuutetussa huoltoliikkeessä						X	
Tiivisteet	Tarkista ja vaihda tarvittaessa					X		
Nestesäiliö	Tarkista					X		
	Puhdista	X						

TEHNISKĀS APKOPES TABULA

		Pirms katras lietošanas reizes	Pēc katras uzpildes reizes	Darba dienas beigās pēc darbu pabeigšanas	Reizi nedēļā	Reizi mēnesī	Ja ierīce ir bojāta vai darbojas nepareizi	Pēc nepieciešamības
Nemiet vērā, ka zemāk norādītie tehniskās apkopes intervāli attiecas tikai uz ierīces lietošanu normālos darba apstākļos. Ja jūs ikdienā strādājat smagos apstākļos, tehniskās apkopes intervāli ir jāsaīsina.								
Visa mašīna	Pārbaudīt: noplūdes, plisumi un nodilums	X	X					
	Notīrīt			X				
Pārbaudes: slēdzis, starteris, akseleratora svira un akseleratora bloķēšanas svira	Pārbaudīt darbību	X	X					
Degvielas tvertne	Pārbaudīt: noplūdes, plisumi un nodilums	X	X					
Degvielas filtrs un šķidrums filtrs (lpp. 38)	Pārbaudīt un notīrīt					X		
	Nomainīt filtrējošo elementu						X	Reizi 6 mēnešos
Visas skrūves un uzgriežņi, kuriem var piekļūt (izņemot karburatora skrūves)	Pārbaudīt	X						
	Pievilk				X			
Gaisa filtrs	Notīrīt	X						X
	Nomainīt						X	Reizi 6 mēnešos
Iedarbināšanas aukla - Siksna	Pārbaudīt: bojājumi un nodilums				X			
	Nomainīt					X		
Karburators	Pārbaudīt minimālo režīmu	X	X					
Svece	Pārbaudīt attālumu starp elektrodiem					X		
	Nomainīt						X	Reizi 6 mēnešos
Pretvibrācijas sistēma	Pārbaudīt: bojājumi un nodilums				X			
	Nomainīt pilnvarotajā servisa centrā						X	
Blīvējumi	Pārbaudīt un nepieciešamības gadījumā nomainīt					X		
Šķidrums tvertne	Pārbaudīt					X		
	Notīrīt	X						

HOOLDUSTABEL

		Enne iega kasutamist	Pārast iega tankimiskorda seiskamist	Pārast tōōpāeva lōōpu	Kord nādālas	Kord kuus	Kui seade on vīga saanud vōi rikkis	Vastavalt nōūetele
Jārgnevad hooldusvālbād kehtivad ainult tavatingimustes. Kui seadmega tōōtatakse hariikust raskemates tingimustes, tuleb hooldusvālpasid vastavalt vāhendada.								
Kogu seade	Ūle vaadata: lekte, pragude ja kulumise suhtes	X	X					
	Puhastada			X				
Kontrollida: lūliti, starter, kiirendi hoob ja kiirendi pidurihoob	Kontrollida tōōd	X	X					
Kūtusepaak	Ūle vaadata: lekte, pragude ja kulumise suhtes	X	X					
Kūtusefilter ja vedelikfilter (lk 39)	Ūle vaadata ja puhastada					X		
	Asendada filtrielement						X	Kord 6 kuu jooksul
Kōik ligipāāsetavad mutrid ja kruvid (vālja arvatud karburaatori kruvid)	Ūle vaadata	X						
	Pingutada				X			
Ōhufilter	Puhastada	X						X
	Asendada uuega						X	Kord 6 kuu jooksul
Kāivititross - Kandetraksid	Ūle vaadata: vigastuste ja kulumise suhtes				X			
	Asendada uuega						X	
Karburaator	Kontrollida tūhikāiku	X	X					
Sūūtekūūnal	Kontrollida elektroodide vahet					X		
	Asendada uuega						X	kord 6 kuu jooksul
Vibratsioonivastane sūūsteem	Ūle vaadata: vigastuste ja kulumise suhtes				X			
	Lasta volitatud remonditōōkojas asendada						X	
Tihendid	Kontrollida, vajadusel asendage uutega					X		
Vedelikupaak	Kontrollida					X		
	Puhastada	X						

TECHNINĖS PRIEŽIŪROS DARBŲ LENTELĖ

Atsiminkite, kad žemiau nurodyti techninės priežiūros intervalai taikomi, esant normalioms funkcionavimo sąlygoms. Jeigu su prietaisu dirbate sunkesnėmis už normalias sąlygomis, techninės priežiūros intervalai turi būti atitinkamai trumpinami.		Kiekvienu kartą prieš pradėdant dirbti	Kiekvienu kartą prieš užpildant degalus	Pabaigus dienos darbus	Kartą per savaitę	Kartą per mėnesį	Jei prietaisas sugedęs	Pagal poreikį
Prietaisas sukomplektuotas	Patikrinkite: ar nėra nutekėjimų, įbrėžimų, išsidėvėjusių dalių	X	X					
	Išvalykite			X				
Patikrinimai: jungiklis, starteris, akseleratoriaus svirtelė ir akseleratoriaus ribotuvo svirtelė	Patikrinkite veikimą	X	X					
Degalų bakas	Patikrinkite: ar nėra nutekėjimų, įbrėžimų, išsidėvėjusių dalių	X	X					
Degalų filtras ir skysčio filtras (39 psl.).	Patikrinkite ir išvalykite					X		
	Pakeiskite filtro elementą						X	Kartą per 6 mėnesius
Prieinami visi varžtai ir veržlės (išskyrus karbiuratoriaus varžtus)	Patikrinkite	X						
	Paveržkite				X			
Oro filtras	Išvalykite	X						X
	Pakeiskite						X	Kartą per 6 mėnesius
Užvedimo lynelis - Laikymo diržai	Patikrinkite: ar nėra pažeidimų, išsidėvėjusių dalių				X			
	Pakeiskite						X	
Karbiuratorius	Patikrinkite mažiausiai	X	X					
Žvakė	Patikrinkite elektrodų atstumą					X		
	Pakeiskite						X	Kartą per 6 mėnesius
Vibracijų slopinimo sistema	Patikrinkite: ar nėra pažeidimų, išsidėvėjusių dalių				X			
	Pakeiskite įgaliotame remonto centre						X	
Sandarinio tarpinės	Patikrinkite ir pakeiskite jei reikia					X		
Išpurškiamo skysčio bakelis	Patikrinkite					X		
	Išvalykite	X						

保养表

我们提醒您注意：以下保养间隔期只适用于正常运作条件。如果您的日常工作比普通更繁重，保养间隔期必须缩短。		每次使用前	每次停下加油后	每天完成工作后	每周	每月	如果损坏或有缺陷	根据要求
整机	目测检查：泄漏、断裂和磨损	X	X					
	清洁			X				
检查：开关，起动手柄，油门杆和油门停止杆	检查运作	X	X					
燃料箱	目测检查：泄漏、断裂和磨损	X	X					
燃料滤清器和液体过滤器 (页码 39)	目测检查和清洁					X		
	更换过滤件						X	每隔6个月
所有可以接触的螺丝和螺母(汽化器螺丝除外)	目测检查	X						
	重新拧紧				X			
空气过滤器	清洁	X						X
	更换						X	每隔6个月
起绳 - 背带	目测检查：损坏和磨损				X			
	更换						X	
汽化器	检查惰速	X	X					
火花塞	检查电极距离					X		
	更换						X	每隔6个月
防震系统	目测检查：损坏和磨损				X			
	由获得授权的维修站更换						X	
密封垫	目测检查，如有必要则更换					X		
液体箱	目测检查					X		
	清洁	X						

PROBLÉMÁK MEGOLDÁSA



FIGYELEM: az alábbi táblázatban javasolt korrekciós próba végrehajtása előtt mindig állítsa le az egységet, és kösse ki a gyertyát, kivéve, ha az szerepel, hogy az egységnek működnie kell.

Ha ellenőrizte az összes lehetséges okot, és a probléma nem oldódott meg, vegye fel a kapcsolatot a hivatalos Vevőszolgálattal. Ha a táblázatban nem szereplő probléma merül fel, vegye fel a kapcsolatot a hivatalos Vevőszolgálattal.

PROBLÉMA	LEHETSÉGES OKOK	MEGOLDÁS
A motor nem indul be, vagy az indítást követően néhány másodperccel kikapcsol. (Ellenőrizze, hogy a kapcsoló "I" pozícióban legyen)	1. Nincs szikra 2. A motor nedves	1. Ellenőrizze a gyertya szikráját. Ha nincs szikra, ismétlje meg a tesztet új gyertyával (BPMR6A) . 2. Kövesse a 20. oldalon leírt eljárást. Ha a motor még mindig nem indul be, ismétlje meg az eljárást új gyertyával.
A motor beindul, de nem megfelelően gyorsul, vagy nagy sebességen nem megfelelően működik.	Be kell állítani a karburátort.	Vegye föl a kapcsolatot a Vevőszolgálattal a karburátor beállításához.
A motor nem éri el a teljes sebességet, és/vagy erősen füstöl.	1. Ellenőrizze az olaj/benzin keveréket. 2. Légszűrő szennyezett. 3. A karburátort be kell állítani	1. Friss benzint és kétütemű motorhoz való olajat használjon. 2. Tisztítsa meg; lásd a Légszűrő karbantartása fejezetben leírt utasításokat. 3. Vegye fel a kapcsolatot a hivatalos Vevőszolgálattal a karburátor beállításához.
A motor beindul, forog, gyorsul, de nem tartja az alaplátort.	A karburátort be kell állítani.	Állítsa be a "T" minimum csavart (67. ábra, 40. old.) az óramutató járásával azonos irányban a sebesség növeléséhez. lásd a Karburátor karbantartása fejezetet.
A motor beindul és forog, de kis mennyiségű levegőt bocsát ki.	1. A keverőlapát rácsa eltömődött. 2. Sérült a keverőlapát.	1. Tisztítsa meg a keverőlapát rácsát. 2. Vegye fel a kapcsolatot a hivatalos Vevőszolgálattal.
A motor beindul és forog, de gyenge folyadékáramot bocsát ki	1. A folyadékszűrő vagy a csövek eltömődtek	1. Tisztítsa meg vagy cserélje ki

VIANMÄÄRITYS



HUOMIO: pysäytä yksikkö aina ja irrota sytytystulppa ennen alla olevassa taulukossa mainittujen testien tekemistä, ellei yksikön käynnissäolo ole vaadittu.

Jos kaikki mahdolliset syyt on tarkistettu eikä ongelma siitä huolimatta poistu, ota yhteys valtuutettuun huoltoliikkeeseen. Jos laitteessa esiintyy jokin muu kuin taulukossa mainittu ongelma, ota yhteys huoltoliikkeeseen.

ONGELMA	MAHDOLLISET SYYT	RATKAISU
Moottori ei käynnisty tai käy vain muutaman sekunnin ajan. (Tarkista, että kytkin on asennossa I.)	1. Ei kipinointiä 2. Moottori on kastunut	1. Tarkista sytytystulppa. Jos sytytystulppa ei anna kipinää, suorita testi uudelleen uudella sytytystulpalla (BPMR6A) . 2. Noudata sivulla 20 annettuja ohjeita. Jos moottori ei vielä käynnisty, toista toimenpide uudella sytytystulpalla.
Moottori käynnistyy, mutta ei kiihdy oikein eikä toimi oikein suurella nopeudella.	Kaasutin on säädettävä.	Ota yhteys valtuutettuun huoltoliikkeeseen kaasuttimen säätöä varten.
Moottori ei saavuta täyttä nopeutta ja/tai savua runsaasti.	1. Tarkista öljyn ja bensiinin seos. 2. Ilmansuodatin on likainen. 3. Kaasutin on säädettävä.	1. Käytä tuoretta bensiiniä ja 2-tahtimoottoreille tarkoitettua öljyä. 2. Puhdista. Lue ohjeet kappaleestallmansuodattimen huolto. 3. Ota yhteys valtuutettuun huoltoliikkeeseen kaasuttimen säätöä varten.
Moottori käynnistyy, käy ja kiihtyy, mutta ei käy tyhjäkäynnillä.	Kaasutin on säädettävä.	Lisää nopeutta kiertämällä tyhjäkäyntiruuvia T (kuva 67, sivu 40) myötäpäivään. Katsota kappale Kaasuttimen huolto.
Moottori käynnistyy ja käy, mutta tuottaa vain alhaisen ilmanvirran.	1. Puhaltimen ritilä on tukossa. 2. Puhallin on vaurioitunut.	1. Puhdista puhaltimen ritilä. 2. Ota yhteys valtuutettuun huoltoliikkeeseen.
Moottori käynnistyy ja käy, mutta tuottaa vain alhaisen nestevirran	1. Nestesuodatin tai putket tukossa	1. Puhdista tai vaihda

PROBLĒMU NOVĒRŠANA



UZMANĪBU: pirms zemāk esošajā tabulā rekomendējamo pārbaūžu veikšanas vienmēr izslēdziet ierīci un atvienojiet sveci, izņemot gadījumus, kad ir norādīts, ka ierīcei jādarbojas.

Ja pēc visu iespējamo problēmas cēloņu pārbaudes tā nav novērsta, sazinieties ar pilnvaroto servisa centru. Ja rodas problēmas, kas nav norādīta šajā tabulā, sazinieties ar pilnvaroto servisa centru.

PROBLĒMA	IESPĒJAMI IEMESLI	RISINĀJUMS
Dzinēju neizdodas iedarbināt vai tas izslēdzas dažas sekundes pēc iedarbināšanas. (Pārlicinieties, vai slēdzis ir stāvoklī "I")	1. Nav dzirksteles 2. Dzinējs ir applūdināts	1. Pārbaudiet sveces dzirksteli. Ja dzirksteles nav, atkārtojiet pārbaudi ar jaunu sveci (BPMR6A) . 2. Sekojiet 20.lpp. norādītajai procedūrai. Ja dzinēju joprojām neizdodas iedarbināt, atkārtojiet procedūru ar jaunu sveci.
Dzinēju izdodas iedarbināt, bet neizdodas pareizi palielināt tā ātrumu vai lielā ātrumā tas darbojas nevienmērīgi.	Karburators ir jāregulē.	Sazinieties ar pilnvaroto servisa centru un lūdziet noregulēt karburatoru.
Dzinējs nerasniedz maksimālo ātrumu un/vai tajā veidojas daudz dūmu.	1. Pārbaudiet eļļas/benzīna maisījumu. 2. Netīrs gaisa filtrs. 3. Karburators ir jāregulē	1. Lietojiet svaigu benzīnu un divtaktu dzinējiem paredzēto eļļu. 2. Notīriet; sk. norādījumus nodaļā "Gaisa filtra apkope". 3. Sazinieties ar pilnvaroto servisa centru un lūdziet noregulēt karburatoru.
Dzinēja var iedarbināt un palielināt ātrumu, bet tas neuztur minimālo režīmu.	Karburators ir jāregulē.	Noregulējiet minimālā režīma skrūvi "T" (67.att., 40.lpp.) pulksteņrādītāja virzienā, lai palielinātu ātrumu; sk. nodaļu "Karburatora apkope".
Dzinēju var iedarbināt un tas darbojas, bet tiek padota vāja gaisa plūsma.	1. Spārnu rata režģis ir aizsērējis. 2. Spārnu rats ir bojāts.	1. Notīriet spārnu rata režģi. 2. Sazinieties ar pilnvaroto servisa centru.
Dzinēju var iedarbināt un tas darbojas, bet tiek padota vāja šķidrums plūsma.	1. Ir aizsērējuši šķidrums filtri vai caurules	1. Tīriet vai nomainiet

RIKETE KŌRVALDAMINE



TĀHELEPANU: enne tabelis loetletud kontrolltoimingute sooritamist seisake seade ja ūhendage sūtekūnal lahti, vālja arvatud juhul, kui nende lābiviimisel on nōutud seadme tōõtamine.

Kui kontrollitud on kōik vōimalikud pōhjused ja probleem pūšib, vōtke ūhendust volitatud teeninduskeskusega. Rikete korral, mida pole tabelis āra toodud, vōtke ūhendust volitatud teeninduskeskusega.

PROBLEEM	VŌIMALIKUD PŌHJUSED	KŌRVALDAMINE
Mootor ei kāivitu vōi sureb kohe pārst kāivitamist vālja. (Kontrollige, et lūliti oleks asendis „I”)	1. Ei teki sādet 2. Mootor on „ūle ujutatud”	1. Kontrollige kūunla sādet. Kui sādet ei teki, asendage kūunal uuega (BPMR6A) ja proovige uuesti. 2. Viige lābi lk 21 kirjeldatud toiming. Kui mootor ikka veel ei kāivitu, asendage kūunal uuega ja proovige uuesti.
Mootor hakkab tōole, ent pōorete arv ei tōuse ettenāhtud viisil vōi mootor ei tōōta kōrgetel pōoretel.	Karburaatorit tuleb reguleerida.	Karburaatori seadistamiseks vōtke ūhendust volitatud teeninduskeskusega.
Mootoreijōu maksimumrežiimile ja/vōi suitseb tugevalt.	1. Kontrollige ūli/bensiini segu. 2. Ūhufilter on māardunud. 3. Karburaatorit tuleb reguleerida.	1. Kasutage vārsket bensiini ja kahetaktistele mootoritele sobilikku ūli. 2. Puhastamine; vt juhised peatūkis Ūhufiltri hooldus. 3. Karburaatori seadistamiseks vōtke ūhendust volitatud teeninduskeskusega.
Mootor kāivitub, tōōtab ja kiirendab, ent ei tōōta tūhikāigul.	Karburaatorit tuleb reguleerida	Keerake tūhikāigu reguleerimiskruvi „T” (Joon. 67, lk 40) pōorete tōstmiseks pāripāeva - vt peatūkk Karburaatori hooldus.
Mootor kāivitub ja tōōtab, ent ūhuvool on nōrk.	1. Tiiviku rest on ummistunud. 2. Tiivik on vīga saanud.	1. Puhastage tiiviku rest. 2. Vōtke ūhendust volitatud teeninduskeskusega.
Mootor kāivitub ja tōōtab, kuid vedeliku voolehulk ei ole piisav	1. Vedelikufilter vōi torud on umbes	1. Puhastage vōi vahetage

PROBLEMŲ ŠALINIMAS



DĖMESIO: išskyrus tuos atvejus, kai reikalinga, kad prietaisas dirbtų, visus rekomenduojamus veiksmus, nurodytus žemiau esančioje lentelėje, atlikite tik po to, kai išjungsite prietaisą ir atjungsite žvakę.

Jeigu patikrinote visas galimas gedimo priežastis, tačiau problemos pašalinti nepavyko, susisieki su įgaliotu klientų aptarnavimo centru. Jei susidūrėte su problema, kuri nėra nurodyta šioje lentelėje, susisieki su įgaliotu klientų aptarnavimo centru.

PROBLEMA	GALIMOS PRIEŽASTYS	SPRENDIMAS
Variklis nepasileidžia arba praėjus kelioms sekundėms po paleidimo išsijungia. (Patikrinkite, kad jungiklis būtų įjungtoje padėtyje "I")	<ol style="list-style-type: none"> Nėra kibirkštis Variklis užsiurbtas 	<ol style="list-style-type: none"> Patikrinkite žvakės kibirkštį. Jeigu kibirkštis nėra, pakeiskite žvakę (BPMR6A). Atlikite procedūrą, kuri aprašyta puslapyje "21". Jei variklis vis tiek neužsiveda, pakartokite procedūrą su nauja žvake.
Variklis įsijungia, bet reikiamai nedidina sūkių arba prie didelių sūkių veikia netinkamai.	Reikia sureguliuoti karbiuratorių.	Jei reikia sureguliuoti karbiuratorių, susisieki su įgaliotu klientų aptarnavimo centru.
Variklis nepasiekia maksimalių sūkių ir/arba išmeta per daug dūmų.	<ol style="list-style-type: none"> Patikrinkite alyvos ir benzino mišinį. Užsiteršęs oro filtras. Reikia sureguliuoti karbiuratorių. 	<ol style="list-style-type: none"> Naudokite šviežią benziną ir dvitakčiams varikliams skirtą alyvą. Išvalykite; žr. instrukcijas skyriuje "Oro filtro priežiūra". Jei reikia sureguliuoti karbiuratorių, susisieki su įgaliotu klientų aptarnavimo centru.
Variklis pasileidžia, sukasi ir greitėja, tačiau nepalaiko minimalių sūkių.	Reikia sureguliuoti karbiuratorių.	Jei reikia padidinti variklio sūkius, pasukite varžtą pagal laikrodžio rodyklę mažiausiai per "T" (67 pav., 40 pav.); žr. skyrių "Karbiuratoriaus priežiūra".
Variklis pasileidžia ir sukasi, bet išmeta silpną oro srautą.	<ol style="list-style-type: none"> Užsiteršusios ventiliatoriaus grotelės. Sugedęs ventiliatorius. 	<ol style="list-style-type: none"> Išvalykite ventiliatoriaus grotelės. Susisieki su įgaliotu klientų aptarnavimo centru.
Variklis užsiveda ir veikia, tačiau skysčio srautas silpnas	<ol style="list-style-type: none"> Užsikimšo skysčio filtras arba vamzdžiai 	<ol style="list-style-type: none"> Išvalykite arba pakeiskite

问题解决办法



注意: 在进行下表中建议的所有校正尝试前, 必须停止本机并拔除火花塞, 除非要求本机运作。

如果检查了所有可能原因而问题不能解决, 请联络获得授权的售后服务中心。如果检查出的问题在本表中未列出, 请联络获得授权的售后服务中心。

问题	可能原因	解决办法
发动机不能起动或在启动数秒后就熄灭。(确保开关处于位置 "I")	<ol style="list-style-type: none"> 没有火花 发动机满溢 	<ol style="list-style-type: none"> 检查火花塞的火花。如果没有火花, 则用新的火花塞(BPMR6A)重复测试。 遵循 第21页的操作程序。如果发动机仍然不能起动, 则用新的火花塞重复操作程序。
发动机起动, 但不正确加速或不能以高速正确运作。	汽化器需要调节。	联络获得授权的售后服务中心以调节汽化器。
发动机不能达到全速及/或冒烟过多。	<ol style="list-style-type: none"> 检查机油/汽油的混合。 空气过滤器肮脏。 汽化器需要调节。 	<ol style="list-style-type: none"> 使用新汽油和适合二冲程发动机的机油。 清洁; 参阅空气过滤器保养一章的说明。 联络获得授权的售后服务中心以调节汽化器。
发动机可以起动、转动和加速, 但不能惰转。	汽化器需要调节。	按顺时针方向调节惰转螺丝 "T" (图67, 第40页) 以提高速度; 参阅汽化器保养一章。
发动机可以起动和转动, 但散发出很低的气流。	<ol style="list-style-type: none"> 叶轮格栅堵塞。 叶轮损坏。 	<ol style="list-style-type: none"> 清洁叶轮格栅。 联络获得授权的售后服务中心。
发动机可以起动并运行, 喷出的液量较少	<ol style="list-style-type: none"> 液体过滤器或管路阻塞 	<ol style="list-style-type: none"> 清洁或更换之

Magyar	Suomi	Latviski
<p>GARANCIALEVÉL</p> <p>A gépet a legmodernebb gyártási technológia szerint tervezték és állították össze. A Gyártó termékeire magán és hobby használat esetén a vásárlástól számított 24 hónapos garanciát vállal. Professzionális használat esetén a garanciális időszak 12 hónapra korlátozódik.</p> <p>GARANCIÁLIS FELTÉTELEK</p> <ol style="list-style-type: none"> A garancia a vásárlás időpontjától érvényes. A gyártó cég értékesítési és szervizhálózatán keresztül ingyenesen kicseréli, az anyag-, megmunkálási vagy gyártási hibás alkatrészeket. A garancia nem vonja meg a vevő polgári törvénykönyvben előírt, az értékesített áru hibájának vagy hiányosságának következményeivel kapcsolatos jogait. A szakemberek a munka megszervezéséhez szükséges időt figyelembe véve a lehető leghamarabb elvégzik a szükséges beavatkozást. A garanciális javítás igényléséhez az erre felhatalmazott személyhez el kell juttatni az alábbi garanciajegyet, minden adatot kitöltve, a viszonteladó által lepecsételve, valamint mellékelni kell a vásárlást igazoló számlát vagy adóhatóság által előírt blokkot, amely a vásárlás időpontját igazolja. A garancia érvényét veszti az alábbi esetekben: <ul style="list-style-type: none"> a karbantartás nyilvánvaló hiánya. a termék nem megfelelő és helytelen használata. nem megfelelő kenőanyag vagy üzemanyag használata. nem eredeti alkatrész vagy tartozék használata arra fel nem hatalmazott személy valamilyen beavatkozást végzett a gépen. A Gyártó cég kizárja a garanciából a fogyóanyagokat és a normál működési kopásnak kitett alkatrészeket. A garancia kizárja a termék frissítését és feljavítását A garanciális idő alatt szükséges beállítás és karbantartás nem tartozik a garancia körébe A szállítás közben esetlegesen bekövetkező kárt haladéktalanul jelezni kell a fuvarozónak garanciális jogvesztés terhe mellett A gépeinkre szerelt más márkájú motorokra (Briggs & Stratton, Subaru, Honda, Lombardini, Kohler stb.) a motor gyártójának garanciája érvényes. A garancia nem fedezi az esetleges közvetlen vagy közvetett személyi vagy anyagi károkat, melyek oka a gép meghibásodása vagy a gép hosszú ideig tartó használaton kívül helyezése. 	<p>TAKUUTODISTUS</p> <p>Tämä kone on suunniteltu ja valmistettu uudenaikaisella tuotantotekniikalla. Valmistaja takaa tuotteet 24 kuukauden ajaksi ostopäivästä lukien yksityistä ja harrastelijakäyttöä varten. Takuun kesto on 12 kuukautta, mikäli tuotetta käytetään ammattikäytössä.</p> <p>TAKUUEHDOT</p> <ol style="list-style-type: none"> Takuu on voimassa ostopäivästä lähtien. Valmistaja vaihtaa myynti- ja huoltoverkostonsa välityksellä maksutta osat, joissa havaitaan materiaali-, työstö- tai valmistusvirhe. Takuu ei poista ostajan lakisääteistä oikeutta myydyn esineen aiheuttamien virheiden tai vikojen seuraamusten suhteen. Tekninen henkilökunta toimii mahdollisimman pian järjestelyjen vaatiman ajan puitteissa. Takuukorjausta vaadittaessa valtuutetulle henkilökunnalle on esitettävä alla näkyvä jälleenmyyjän leimaama takuutodistus, jonka kaikki kohdat on täytetty, sekä lasku tai kuitti, josta näkyy ostopäivämäärä. Takuu ei ole voimassa seuraavissa tapauksissa: <ul style="list-style-type: none"> Huollon suorittaminen on selvästi laiminlyöty. Tuotetta on käytetty väärin, tai sitä on käsitelty omavaltaisesti. On käytetty vääränlaisia voiteluaineita tai polttoaineita. On käytetty muita kuin alkuperäisiä varaosia tai lisävarusteita. Valtuuttamaton henkilökunta on suorittanut korjaustoimenpiteitä. Valmistaja ei vastaa kulutusaineista eikä normaalista osien kulumisesta. Tuotteen päivitys- ja parannustoimenpiteet eivät kuulu takuun piiriin. Takuu ei korvaa takuuajana mahdollisesti suoritetuista säätö- tai huoltotoimenpiteistä. Mahdollisista kuljetuksen aikana sattuneista vahingoista on välittömästi ilmoitettava kuljetusliikkeelle, muussa tapauksessa takuu ei ole voimassa. Tuotteeseen asennettujen muunmerkkisten (Briggs & Stratton, Subaru, Honda, Lombardini, Kohler, ecc.) moottorien suhteen on voimassa moottorin valmistajan takuu. Takuu ei korvaa mahdollisia henkilö- tai omaisuusvahinkoja, jotka ovat aiheutuneet suoraan tai välillisesti koneen vaurioitumisesta tai pitkäaikaisesta käytön estymisestä. 	<p>GARANTIJAS CERTIFIKĀTS</p> <p>Ierīce ir izveidota, izmantojot vismodernākās tehnoloģijas. Ražotājs nodrošina savai produkcijai 24 mēnešu garantiju kopš iegādes brīža, ja to lieto privātiem un neprofesionāliem mērķiem. Ja ierīce tiek lietota profesionālos nolūkos, garantija ir derīga 12 mēnešus.</p> <p>GARANTIJAS NOTEIKUMI</p> <ol style="list-style-type: none"> Garantija stājas spēkā kopš ierīces iegādes brīža. Ražotājs, darbojoties caur pārdošanas un tehniskās apkopes tīklu, par velti nomaina jebkuras detaļas, kas bojātas ražošanas, tehnikas vai materiāla problēmu dēļ. Garantija neietekmē pircēja tiesības, kuras, atbilstoši likumdošanai, pasargā pret pārdotās ierīces defektu un bojājumu sekām. Tehniskais personāls uzņemas veikt visus labojumus iespējami minimālā laikā, saskaņā ar organizatoriskajām vajadzībām. Lai pēc šīs garantijas iesniegtu prasību, šo garantijas sertifikātu, pilnībā aizpildītu, kopā ar pārdevēja zīmogu un faktūru vai čeku, kurā uzrādīts pirkšanas datums, ir jānododā personālam, kas pilnvarots to apstiprināt. Garantija ir nederīga, ja: <ul style="list-style-type: none"> ierīce nav bijusi pareizi lietota. ierīce ir lietota nepareiziem mērķiem vai ir mainīta kādā citā veidā. ir lietotas neatbilstošas smērvielas vai eļļas. ir lietotas neoriģinālas detaļas un aksesuāri ierīci ir lietojusi nekompetenta persona. Garantijā neietilpst materiāli vai detaļas, kas nolietojas normālas lietošanas rezultātā. Garantija neparedz ierīces modernizēšanu vai uzlabošanu. Garantijā neietilpst nekāds sagatavošanas vai apkopes darbs, ko veic garantijas periodā. Gadījumā, ja ierīces transportēšanas laikā radušies bojājumi, nekavējoties ziņojiet par to piegādātājam: ja tas netiek darīts, garantija nav spēkā. Uz citu ražotāju (Briggs & Stratton, Subaru, Honda, Lombardini, Kohler, u.c.) motoriem, kuri iebūvēti mūsu ierīcēs, attiecas atbilstošo ražotāju garantijas. Garantijā neietilpst tieši vai netieši ievainojumi vai bojājumi personām vai lietām ierīces defektu dēļ vai pārāk ilgas lietošanas gadījumā, kuras rezultātā radušies bojājumi.

TÍPUS - MALLI	DATA - PĀIVĀMĀRĀ	MODELIS	DATUMS
_____	_____	_____	_____
SOROZATSZÁM - SARJANUMERO	MÁRKAKERESKEDŐ - JÄLLEENMYYJÄ	SÉRIJAS NR.	PĀRDEVĒJS
_____	_____	_____	_____
VÁSÁRLÓ NEVE - OSTAJA -		PIRCĒJS	
_____		_____	
_____		_____	
_____		_____	
_____		_____	
_____		_____	

Ne küldje el! Csak az esetleges műszaki garancia igénye esetén kell mellékelni.
 Älä lähetä! Liitä tekniseen takuutoimenpidepyyntöön

Nesūtīt! Pievienot tikai pieprasījumiem pēc tehniskās garantijas.

Eesti keel	Lietuvių k.	中文
<p align="center">GARANTIITUNNISTUS</p>	<p align="center">GARANTINIS PAŽYMĖJIMAS</p>	<p align="center">保修证明书</p>
<p>Seade on konstrueeritud ja toodetud kõige kaasaegsemat tehnoloogiat rakendades. Tootja annab toodetele nende eraviisilise ja harrastusliku kasutamise korral 24 kuulise garantii ostmiskuupäevast. Professionaalse kasutamise korral on garantii piiratud ja kehtib 12 kuud.</p> <p>Piiratud garantii</p> <ol style="list-style-type: none"> 1) Garantiaeg algab ostukuupäeval. Tootja, kes tegutseb müügi- ja tehnilise teeninduse võrgu kaudu, vahetab tasuta kõik materjali, valmistamise või töötlemise tõttu vigaseks tunnistatud osad. Garantii ei mõjuta ostja seadusejärgseid huvisid masina defektide osas. 2) Tehniline personal teeb vajalikud remonttööd võimalikult lühikese aja jooksul. 3) Garantiid puudutavate nõuete korral tuleb garantiitööd vastu võtvale isikule esitada käesolev garantiitunnistus täidetuna ja müüja pitsatiga varustatuna ning arve või ostutšekk, millel on kirjas ostukuupäev. 4) Garantii kaotab kehtivuse, kui: <ul style="list-style-type: none"> - masinat ei ole nõuetekohaselt hooldatud, - masinat on kasutatud mittesihipäraselt või seda on mistahes moel modifitseeritud, - kasutatud on sobimatuid määrdeaineid ja kütust, - masinale on paigaldatud mitte-originaalvaruosi või -lisaseadiseid, - masinat on remontinud selleks volitamata isikud. 5) Garantii ei hõlma kuluvaid aineid ja tavapärase kasutuses kuluvaid osi. 6) Garantii ei hõlma masina täiustamise või parandamisega seotud töid. 7) Garantii ei hõlma konserveerimis- ja hooldustöid, mida masin garantiiajal vajab. 8) Transpordikahjustuste avastamisel tuleb neile viivitamatult juhtuda transportija tähelepanu. Vastasel korral kaotab masina garantii kehtivuse. 9) Muude firmade (Briggs & Stratton, Subaru, Honda, Lombardini, Kohler jne) valmistatud mootoreid hõlmav vastavate tootjate garantii. 10) Garantii ei hõlma otseseid või kaudseid vigastusi ja kahjusid, mis võivad olla tingitud masina rikkest ning võimaluse puudumisest masinat antud rikke tõttu kasutada. 	<p>Šis mechanizmas suprojektuotas ir pagamintas naudojant moderniausias technologijas. Jei įtaisas naudojamas privačiais ar mėgėjiškais tikslais, gamintojas jam suteikia 24 mėnesių garantiją. Jei įtaisas naudojamas profesionaliais tikslais, garantija apribojama 12 mėnesių laikotarpiu.</p> <p>Ribota garantija</p> <ol style="list-style-type: none"> 1) Garantijos periodas prasideda pardavimo dieną. Gamintojas, pasitelkęs pardavimų ir techninės pagalbos tinklą, nemokamai pakeis bet kokias dalis, kuriose bus nustatyti medžiagų, apdirbimo arba pagaminimo defektai. Ši garantija nedaro įtakos pirkėjo teisėms, kurias nustato įstatymai, taikomi šio mechanizmo defektų pasekmėms. 2) Techniniai darbuotojai per trumpiausią įmanomą laiką, atitinkantį organizacinis poreikius, atliks visus būtinius remonto darbus. 3) Norėdami pagal šią garantiją pareikšti pretenziją, šį tinkamai užpildytą, pilnos komplektacijos garantinį pažymėjimą, ant kurio turi būti pardavėjo antspaudas, taip pat pridėjus sąskaitą arba kvitą, ant kurio nurodyta pirkimo data, reikia pateikti darbuotojams, įgaliotiems patvirtinti darbus. 4) Garantija negalioja tokiais atvejais: <ul style="list-style-type: none"> - akivaizdžiai matosi, kad neteisingai buvo atliekama mechanizmo techninė priežiūra; - mechanizmas buvo naudojamas ne pagal paskirtį arba jis buvo kokuu nors būdu modifikuotas; - buvo naudoti netinkami tepalai arba degalai; - buvo montuojamos neoriginalios atsarginės dalys ir priedai; - mechanizmą remontavo neįgaloti darbuotojai. 5) Garantija nesuteikiama vartojimo reikmenims arba dalims, kurios susidėvi natūraliu būdu. 6) Garantija nesuteikiama darbams, skirtiems mechanizmą atnaujinti arba patobulinti. 7) Garantija nesuteikiama pasirodymui arba aptarnavimo darbams, kurių prireikia garantiniu periodu. 8) Apie pažeidimus, atsiradusius transportavimo metu, būtina nedelsiant informuoti vežėją. To nepadarius, garantija nustos galioti. 9) Kitų gamintojų („Briggs & Stratton“, „Subaru“, „Honda“, „Lombardini“, „Kohler“ ir kt.) varikliams, kurie montuojami mūsų mechanizmuose, suteikiamas variklio gamintojo garantijos. 10) Garantijos sąlygos neapima traumų arba gedimų, kuriuos dėl mechanizmo defektų arba dėl ilgalaikio mechanizmo nenaudojimo, kurį lėmė minimi defektai, tiesiogiai arba netiesiogiai patyrė asmenys arba daiktai. 	<p>本机采用最先进的生产技术设计和制造。本制造商对于私人/业余爱好用途的产品从购买之日起担保24个月。对于专业用途，担保期则限制在12个月内。</p> <p>保修限制</p> <ol style="list-style-type: none"> 1) 保修自购买之日起被确认，公司通用过其销售和技术服务网络，免费更换材料质量及加工生产过程中有问题的部件。保修合同对由于违反使用规定而引起的产品故障和质量问题而产生的法律要求无效。 2) 技术人员将按组织需要所容许的时限内尽快进行必要的修理。 3) 要求保修时，必须向有权批准保修的人员出示已填好并有经销商盖章的保修书，同时提供标明购买日期的发票或单据。 4) 不属于保修的范围： <ul style="list-style-type: none"> - 明显缺乏保养； - 不正确使用或改装； - 使用不正确的润滑油或燃料； - 使用伪劣部件； - 由非指定的人员修理。 5) 制造商对通过正常使用而磨损的部件不给予保修。 6) 保修不包括对机器的更新改进。 7) 保修不包括保修期间要求的任何调试或保养服务。 8) 运输期间造成的损坏应立即向运输公司反映，否则保修作废。 9) 安装在我们机器上其它品牌的发动机(如 Briggs & Stratton, Subaru, Honda, Lombardini, Kohler等)，由发动机制造商给予保修。 10) 保修不包括由于机器缺陷或因此而长期不使用机器而直接或间接造成的人员伤害或财物损坏。

<p>MUDEL - MODELIS</p> <hr/> <hr/> <p>SEERIANUMBER SERIJOS NR. _____</p> <hr/> <p>OSTJA - PIRKĖJAS</p> <hr/> <hr/> <hr/> <p>Mitte saata! Lisada garantiinõude korral. Nesiqst! Pridėkite tik prie paraiškos techninei garantijai gauti.</p>	<p>KUUPĀEV - DATA</p> <hr/> <hr/> <p>MŪJJA - PARDĀVĒJAS</p> <div style="border: 1px solid black; width: 100%; height: 100%;"></div>	<p>型号</p> <hr/> <hr/> <p>序列号 _____</p> <hr/> <p>购机者</p> <hr/> <hr/>	<p>日期</p> <hr/> <hr/> <p>销售商</p> <div style="border: 1px solid black; width: 100%; height: 100%;"></div>
---	---	---	--

无需寄发！只需在要求保修范围内的技术服务时才附上。



- H** **FIGYELEM!** – Ezt a füzetet a készülék teljes élettartama során meg kell őrizni.
- FIN** **HUOMIO!** – Tämän oppaan on seurattava konetta koko koneen käyttöiän ajan.
- LV** **UZMANĪBU!** Šai lietošanas pamācībai vienmēr jābūt komplektā ar ierīci.
- EST** **HOIATUS!** - Käesolev kasutusjuhend peab olema seadme juures kogu selle kasutusaja jooksul.
- LT** **PERSPĖJIMAS!** Šį savininko vadovą būtina saugoti kartu su įrenginiu visą įrenginio tarnavimo laiką.
- 中文 警告! - 该手册必须终身跟随机器