

Oleo-Mac PW 110C - efco IP 1100S

- I** MANUALE DI USO E MANUTENZIONE
- GB** OPERATOR'S INSTRUCTION BOOK
- F** MANUEL D'UTILISATION ET D'ENTRETIEN
- D** BEDIENUNGSANLEITUNG
- E** MANUAL DE INSTRUCCIONES
- NL** GEBRUIKSAANWIJZING
- P** MANUAL DE INSTRUÇÕES
- GR** ΕΓΧΕΙΡΙΔΙΟ ΧΡΗΣΗΣ ΚΑΙ ΣΥΝΤΗΡΗΣΗΣ
- CZ** NÁVOD K POUŽITÍ A ÚDRŽBĚ
- RUS UK** РУКОВОДСТВО ПО ЭКСПЛУАТАЦИИ
- PL** INSTRUKCJA OBSŁUGI I KONSERWACJI
- H** HASZNÁLATI ÉS KARBANTARTÁSI UTASÍTÁSOK
- SK** NÁVOD NA POUŽITIE A ÚDRŽBU

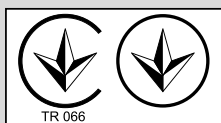

Italiano	5
English	13
Français	21
Deutsch	29
Español	37
Nederlands	45
Português	53
Ελληνικά	61
Česky	69
Русский	77
Polski	85
Magyar	93
Slovensky	101

CARATTERISTICHE E DATI TECNICI

PW 110 C - IP 1100 S	
COLLEGAMENTO ELETTRICO	
Rete di alimentazione	220 - 240 V
Frequenza nominale	50 Hz
Potenza assorbita	1600 W
Fusibile	16 A
COLLEGAMENTO IDRAULICO	
Massima temperatura acqua di alimentazione	50 °C
Minima temperatura acqua di alimentazione	5 °C
Minima portata acqua di alimentazione	9 l/min
Massima pressione acqua di alimentazione	0,7 MPa
Massima profondità di adescamento	0,5 m
PRESTAZIONI	
Portata	6 l/min
Pressione massima	10 MPa
Pressione disponibile	12 MPa
Temperatura nominale massima	50 °C
Livello di pressione sonora - incertezza ^(*)	77 dB(A) - 3 dB(A)
Livello di potenza sonora ^(*)	95 dB(A)
Vibrazione sistema mano-braccio operatore - incertezza ^(*)	1,8 m/s ² - 0,05 m/s ²
MASSA E DIMENSIONI	
Lunghezza x larghezza x altezza	28 x 26 x 82 cm
Massa	9,5 kg
Serbatoio detergente	0,4 l

^(*) misurato secondo la norma EN 60335-2-79

DENOMINAZIONE DEI COMPONENTI

- | | |
|---|--|
| <p>A INTERRUTTORE ON/OFF</p> <p>B USCITA ACQUA</p> <p>C INGRESSO ACQUA</p> <p>1 Ruota</p> <p>2 Raccordo ingresso acqua</p> <p>3 Filtro</p> <p>4 Alloggiamento</p> <p>5 Lancia con ugello rotante</p> <p>6 Vite</p> <p>7 Supporto lancia</p> | <p>8 Vite</p> <p>9 Lancia schiumogena</p> <p>10 Manico</p> <p>11 Spillo pulizia ugello</p> <p>12 Supporto tubo flessibile ad alta pressione</p> <p>13 Cavo alimentazione con spina</p> <p>14 Tubo flessibile ad alta pressione</p> <p>15 Fermo di sicurezza leva idropistola</p> <p>16 Idropistola</p> <p>17 Lancia con ugello</p> |
|---|--|

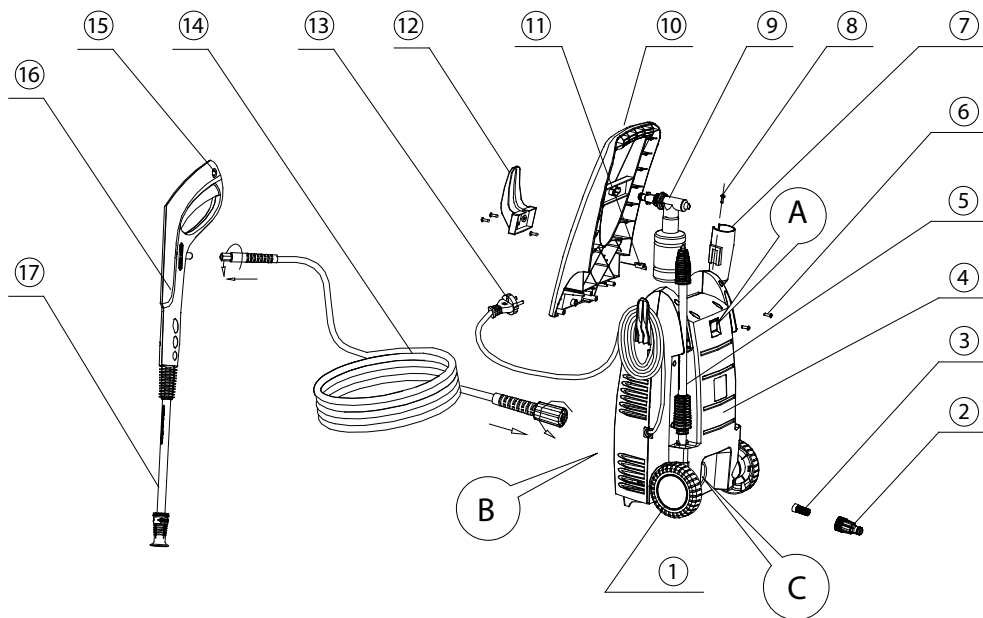

PREPARAZIONE

Prima di utilizzare l'idropulitrice consigliamo di leggere attentamente il presente libretto. Seguire le istruzioni per minimizzare il rischio di infortuni durante l'uso della macchina.

PRIMA DELL'USO

Prima di avviare la macchina accertarsi che non presenti anomalie. Se viene rilevato un difetto, non avviare l'idropulitrice e contattare il proprio distributore.

Controllo speciale

L'isolamento del cavo elettrico non dovrà presentare imperfezioni e lacerazioni. Se danneggiato, il cavo elettrico dovrà essere sostituito da un distributore autorizzato.

COLLEGAMENTO ALL'ALIMENTAZIONE DI RETE

Seguire le seguenti istruzioni per collegare l'idropulitrice all'impianto elettrico:

- prima dell'uso accertarsi che l'alimentazione locale corrisponda alle specifiche della targhetta dati tecnici;
- la macchina è dotata di un motore universale con doppio isolamento : non è necessario un collegamento di terra;
- l'impianto elettrico a cui viene collegata l'idropulitrice, deve essere realizzato da un elettricista qualificato;
- si raccomanda fortemente di collegare la macchina ad una rete elettrica dotata di un interruttore differenziale;
- grado di protezione del prodotto: IPX5.





NORME GENERALI DI SICUREZZA E PREVENZIONE DEGLI INFORTUNI

È fondamentale leggere interamente le norme di sicurezza e le istruzioni d'uso e seguire le indicazioni ivi riportate per evitare che si possa verificare un incidente o una situazione potenzialmente pericolosa mentre si utilizza l'idropulitrice.





- La macchina non è destinata ad essere utilizzata da persone (inclusi i bambini) con ridotte capacità fisiche, sensoriali o mentali, o da persone inesperte e non competenti, a meno che non siano sorvegliate o non siano state istruite all'uso da una persona responsabile per la loro sicurezza.
- Si dovranno sorvegliare i bambini per accertarsi che non giochino con la macchina.

- Il collegamento alla rete elettrica dovrà essere predisposto da un elettricista qualificato e dovrà essere conforme alla IEC 60364-1.
- La spina di alimentazione dovrà essere inserita in una presa correttamente installata. L'alimentazione dovrà includere un interruttore differenziale da max. 30 mA per 30 ms.
- Controllare sempre il dispositivo, il cavo di rete e la spina prima di utilizzare l'idropulitrice. Azionare la macchina solo quando è in buone condizioni e non è stata danneggiata in alcun modo. Le parti danneggiate andranno immediatamente riparate da un elettricista qualificato.
- Estrarre sempre la spina di alimentazione dalla presa prima di eseguire un qualsiasi intervento sull'idropulitrice, prima di sostituire l'ugello e ogni volta che resta inutilizzata.
- **AVVERTENZA!** Una prolunga del cavo non adatta può essere pericolosa.
- **AVVERTENZA!** Se si utilizza una prolunga, la spina e la presa dovranno essere a tenuta stagna.
- Utilizzare solo prolunghie appropriate che dovranno avere una sezione minima dei cavi di 1,0 mm².
- **AVVERTENZA!** Questa macchina è stata ideata per essere utilizzata con prodotti detergenti forniti o raccomandati dal produttore. L'uso di un qualsiasi altro agente detergente o sostanza chimica può influire negativamente sulla sicurezza della macchina.
- **AVVERTENZA!** Rischio di esplosione - Non spruzzare liquidi infiammabili.
- **AVVERTENZA!** L'acqua che è passata attraverso i disconnettori idrici è considerata non potabile.
- Le connessioni dei cavi andranno posizionate all'asciutto e sollevate da terra. Srotolare sempre completamente la prolunga per evitare danni da surriscaldamento al cavo.
- **AVVERTENZA!** Non utilizzare la macchina vicino ad animali o ad altre persone, a meno che, queste non indossino un abbigliamento di protezione appropriato.
- **AVVERTENZA!** I getti ad alta pressione possono essere pericolosi quando l'idropulitrice non viene utilizzata correttamente. Non dirigere il getto contro persone, animali, apparecchiature elettriche sotto tensione o contro la macchina stessa.
- **AVVERTENZA!** Non dirigere il getto contro se stessi o altri per pulire abiti o calzature.
- **AVVERTENZA!** Le idropultrici non dovranno essere utilizzate dai bambini o da personale non addestrato.
- **AVVERTENZA!** I tubi flessibili ad alta pressione, i raccordi e gli accessori sono componenti importanti per la sicurezza della macchina. Utilizzare unicamente tubi flessibili ad alta pressione, raccordi e accessori raccomandati dal produttore.
- **AVVERTENZA!** Per garantire la sicurezza della macchina, utilizzare unicamente ricambi originali del produttore o approvati dal produttore.
- **AVVERTENZA!** Non utilizzare la macchina se il cavo di alimentazione o parti importanti sono danneggiate, ad es. dispositivi di sicurezza, tubi flessibili ad alta pressione, idropistola.
- Non tirare o trascinare l'idropulitrice afferrandola per il cavo di alimentazione. Proteggere il cavo di alimentazione dai danni causati da olio, solventi e bordi aguzzi.
- Tenere pulito il proprio luogo di lavoro.
- Assicurarsi che l'interruttore sia spento quando si collega la macchina all'alimentazione di rete.
- Indossare abiti da lavoro appropriati.
- Controllare che l'idropulitrice sia in buone condizioni. Se non funziona correttamente, farla controllare da un tecnico specializzato. Far eseguire tutti gli interventi di manutenzione ed ispezione esclusivamente da un elettricista qualificato.
- Il getto d'acqua ad alta pressione che fuoriesce dall'ugello produce un 'contraccolpo' sull'impugnatura dell'idropistola. Assicurarsi quindi di posizionarsi su una base solida e di afferrare saldamente l'impugnatura. Proteggersi da possibili oggetti volanti (scagliati per effetto dell'alta pressione).
- Il getto ad alta pressione può danneggiare gli pneumatici e i componenti dei veicoli. Tenere una distanza di almeno 30 cm dall'oggetto da pulire.
- In caso di interruzione dell'alimentazione elettrica durante l'uso della macchina, assicurarsi di spegnere la macchina per motivi di sicurezza.
- La pompa deve essere sempre in grado di prelevare una quantità sufficiente di acqua. Il funzionamento a secco provoca gravi danni alle guarnizioni.
- Scollegare la macchina dalla rete elettrica prima di eseguire la manutenzione ordinaria.
- Utilizzare esclusivamente ricambi originali del produttore o approvati dal produttore.
- Se danneggiato, il cavo di alimentazione dovrà essere sostituito dal produttore, dal suo agente per l'assistenza tecnica o da persone con qualifiche analoghe per evitare pericoli.
- Mai utilizzare la macchina in un ambiente in cui potrebbe esserci un pericolo di esplosione. In caso di dubbio, contattare le autorità locali.
- Non è consentito pulire superfici contenenti amianto con dispositivi ad alta pressione.
- Questa idropulitrice non dovrà essere utilizzata a temperature inferiori a 0 °C.

Significato dei simboli utilizzati:

	Apparecchiatura di classe II. Si veda anche "COLLEGAMENTO ALL'ALIMENTAZIONE DI RETE".
	Macchina non adatta al collegamento alla rete di acqua potabile.
	AVVERTENZA: Non dirigere il getto verso persone, animali, apparecchiature elettriche sotto tensione o contro la macchina stessa.
	Leggere le istruzioni.
	Simbolo per la raccolta differenziata di rifiuti di apparecchiature elettriche ed elettroniche (RAEE). Si veda anche "PROTEZIONE AMBIENTALE - SMALTIMENTO DELLA MACCHINA"

Utilizzare il seguente equipaggiamento di protezione individuale (DPI):

	Indossare indumenti protettivi.
	Indossare cuffie di protezione.
	Indossare guanti protettivi.
	Indossare occhiali di protezione
	Indossare calzature di sicurezza.

DISPOSITIVI DI SICUREZZA

Fermo di sicurezza leva idropistola.

L'impugnatura della idropistola è dotata di un dispositivo di bloccaggio. Quando il fermo di sicurezza è attivato, non è possibile azionare il grilletto della idropistola.

PROTEZIONE DELLA MOTOPOMPA

Il motore è dotato di un interruttore termico. Quando inizia a surriscaldarsi, il motore viene disattivato da questo interruttore. Spegnerne la macchina. Attendere 5 - 10 minuti prima di riutilizzarla. Cercare di determinare la causa del guasto. Se il problema si ripresenta, contattare un centro di assistenza clienti.

USO DI PRODOTTI DETERGENTI

Leggere attentamente le istruzioni e le avvertenze sulle etichette dei detersivi utilizzati e conservarli in un luogo sicuro fuori dalla portata dei bambini.

In caso di contatto con gli occhi, lavare immediatamente con acqua. Se ingerito, non indurre il vomito: consultare immediatamente un medico portando con sé la confezione del detersivo.

- Riempire il serbatoio del detergente con un prodotto appropriato.
- Innestare il serbatoio detergente nella lancia schiumogena;
- Spegnere completamente l'idropulitrice premendo l'interruttore ON/OFF;
- Collegare la lancia schiumogena all'idropistola;
- Riavviare l'idropulitrice mediante l'interruttore ON/OFF ed azionare la leva dell'idropistola (l'aspirazione e la miscelazione avvengono automaticamente al passaggio dell'acqua).

ISTRUZIONI D'USO - SCOPO

L'idropulitrice è progettata per lavare veicoli, macchinari, edifici, facciate, ecc. nel settore privato.

ISTRUZIONI D'USO - AREE DI APPLICAZIONE

- Mai utilizzare la macchina in aree potenzialmente esplosive, in nessuna circostanza!
- La temperatura d'esercizio dovrà essere compresa tra +5 °C e +50 °C
- La macchina si compone di una motopompa, inserita in un alloggiamento capace di assorbire gli urti. Per una posizione di lavoro ottimale, è munita di una lancia e di un'impugnatura antiscivolo, la cui forma e configurazione sono conformi alle normative vigenti.
- Non coprire né modificare la lancia o gli ugelli in alcun modo.
- L'idropulitrice è progettata per essere utilizzata con prodotti detergenti freddi o tiepidi (max. 50 °C); temperature più elevate possono danneggiare la pompa.
- Non utilizzare acqua sporca, sabbiosa o contenente prodotti chimici, in quanto potrebbero deteriorare il funzionamento e ridurre la vita della macchina.
- È possibile utilizzare accessori per svolgere lavori con detergenti schiumogeni e spruzzare sabbia.

ISTRUZIONI D'USO - COLLEGAMENTO

1. Avvitare il tubo flessibile ad alta pressione al raccordo d'uscita dell'acqua ed alla idropistola, ruotandolo in senso orario. Serrare il raccordo del tubo sulla idropistola con una chiave e a mano sul raccordo d'uscita. Prima di azionare la macchina assicurarsi che il tubo ad alta pressione sia stato completamente srotolato. Quando la macchina è in funzione il tubo **NON DEVE** attorcigliarsi.
2. Accertarsi che il filtro sia montato sull'ingresso dell'acqua e non che non sia ostruito.
3. Inserire sempre il filtro nel raccordo d'ingresso dell'acqua per filtrare sabbia, calcare e altre impurità dannose per le valvole della pompa.
ATTENZIONE: il mancato inserimento del filtro annullerà la garanzia.
4. Avvitare il girello del tubo alta pressione sul raccordo ingresso acqua.
5. Inserire la lancia nella idropistola e ruotarla fino a bloccarla. Accertarsi che la leva della idropistola sia bloccata mediante il fermo di sicurezza posto sull'impugnatura.
6. In alternativa, montare qualsiasi altro accessorio che s'intende utilizzare.
7. Collegare il tubo flessibile d'ingresso dell'acqua (diametro minimo 1/2") all'idropulitrice e ad una fonte di acqua non potabile (es. un bacino, un serbatoio. **ATTENZIONE:** altezza di aspirazione max. 1 m). Chiedere informazioni al proprio idraulico di fiducia.
La macchina non è intesa per essere collegata alla rete dell'acqua potabile.
Se si desidera collegare la macchina alla rete d'acqua potabile, si dovrà utilizzare disconnettere idrico, modello BA, in conformità con la norma EN 12729.
8. Collegare la macchina alla rete elettrica.

ISTRUZIONI D'USO - AVVIO

- Aprire il rubinetto d'ingresso acqua. Sbloccare il fermo di sicurezza sull'impugnatura manico della idropistola e premere il grilletto per far fuoriuscire l'aria rimasta nel circuito della macchina.
- Accendere l'interruttore ON/OFF sulla macchina.
- Per spegnerla temporaneamente, rilasciare il grilletto, la macchina va in standby. L'idropulitrice si riavvierà non appena verrà nuovamente premuto il grilletto (dispositivo TOTAL STOP).
ATTENZIONE: dopo il rilascio del grilletto dell'idropistola, il motore continua a funzionare per alcuni secondi. Lasciare arrestare completamente il motore prima di premere nuovamente il grilletto. Non rilasciare e premere subito dopo il grilletto della pistola.

- Per spegnere completamente l'idropulitrice, premere l'interruttore ON/OFF sulla macchina.
- La forma del getto d'acqua può essere regolata da getto concentrato a getto piatto, ruotando semplicemente la testina della lancia.
- L'uso della lancia con ugello rotante è particolarmente efficace in casi di sporco molto ostinato.

ISTRUZIONI D'USO - USO CORRETTO DELL'IDROPULTRICE

1. L'idropulitrice deve essere disposta in verticale su una superficie liscia e stabile.
2. Quando si agisce sulla leva dell'idropistola, si è sottoposti alla forza di reazione del getto ad alta pressione – si raccomanda pertanto di afferrarla saldamente con entrambe le mani. **IMPORTANTE:** Puntare l'ugello a terra.



3. Attivare il grilletto della idropistola.
4. Regolare sempre la distanza e, di conseguenza, la pressione dell'ugello sulla superficie da pulire. **NOTA:** L'angolo di spruzzo può essere regolato sull'ugello.

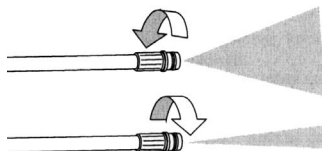

NOTA: Non coprire la macchina in funzione. Spegnerla se viene abbandonata o resta inutilizzata, premendo l'interruttore ON/OFF.

È normale che la pompa abbia piccoli gocciolamenti, servono ad evitare di danneggiare la pompa stessa quando è a riposo.

ISTRUZIONI D'USO - ARRESTO

1. Chiudere il rubinetto di alimentazione dell'acqua e per scaricare l'acqua in pressione rimasta all'interno della macchina, farla funzionare per alcuni secondi con la leva dell'idropistola premuta.
2. Premere l'interruttore ON/OFF.
3. Estrarre la spina dalla presa.

MANUTENZIONE

AVVERTENZA! Estrarre sempre la spina dalla presa di corrente prima di procedere alla manutenzione o alla pulizia. Per assicurare una lunga durata senza problemi dell'idropulitrice, seguire i seguenti consigli:

- lavare il tubo flessibile di alimentazione dell'acqua, il tubo flessibile ad alta pressione, la lancia e gli accessori prima del montaggio;
- pulire i raccordi da polvere e sabbia;
- risciacquare la lancia schiumogena dopo l'uso.

Qualsiasi riparazione dovrà essere sempre eseguita in un'officina autorizzata con ricambi originali.

MANUTENZIONE - PULIZIA DELL'UGELLO DELLA LANCIA

Un'otturazione dell'ugello crea una pressione eccessiva nella pompa. Per questo motivo è necessario pulirlo immediatamente.

1. Arrestare la macchina e smontare la lancia dalla idropistola.
2. Lavare l'ugello. **IMPORTANTE:** Lo spillo di pulizia ugello dovrà essere utilizzato solo dopo aver smontato la lancia!
3. Lavare abbondantemente la lancia con acqua.

MANUTENZIONE - CONTROLLARE IL FILTRO D'INGRESSO DELL'ACQUA

Il filtro deve essere sempre inserito all'interno del raccordo d'ingresso dell'acqua per filtrare sabbia, calcare e altre impurità dannose per le valvole della pompa.

Pulire il filtro regolarmente, una volta al mese o più spesso a seconda dell'uso. Controllarlo periodicamente per evitare otturazioni che potrebbero mettere a rischio il buon funzionamento della pompa. Per fare ciò, svitare il girello del tubo flessibile d'ingresso dell'acqua dalla macchina e lavare il filtro con acqua corrente.

ATTENZIONE: il mancato inserimento del filtro annullerà la garanzia.

MANUTENZIONE - PULIZIA DELLE FERITOIE DI VENTILAZIONE DELLA MACCHINA

La macchina deve essere tenuta pulita in modo da lasciar passare liberamente l'aria attraverso le feritoie di ventilazione della macchina.

STOCCAGGIO

Pompa, tubo flessibile e accessori devono essere sempre svuotati dall'acqua prima dello stoccaggio, come segue:

1. Arrestare la macchina (premere l'interruttore ON/OFF) e staccare il tubo flessibile dell'acqua che collega l'idropulitrice alla alimentazione idrica e gli accessori.
2. Riavviare la macchina e azionare il grilletto. Lasciare l'idropulitrice in funzione fino a quando non uscirà più acqua dall'idropistola.
3. Arrestare la macchina, estrarre la spina e staccare il tubo ad alta pressione.
4. Lunghi periodi di inutilizzo: se la macchina viene riposta per lunghi periodi di tempo (es. per più di tre mesi) in un ambiente dove potrebbe formarsi del ghiaccio, si raccomanda di riempire i condotti con una soluzione antigelo (simile alle soluzioni antigelo utilizzate per i veicoli).
5. Quando la macchina resta inutilizzata per un lungo periodo di tempo, iniziano a formarsi dei depositi di ossido di calcio nella pompa che possono creare delle difficoltà all'avvio.

NON AVVIARE MAI UNA MACCHINA IN AMBIENTI RIGIDI.

I danni del gelo non sono coperti dalla garanzia!

PROTEZIONE AMBIENTALE - SMALTIMENTO DELLA MACCHINA

Rendere immediatamente inutilizzabile la vecchia idropulitrice: disinserire la spina e tagliare il cavo elettrico.

Conservarla in un'area fuori dalla portata dei bambini.

Non utilizzare le parti della macchina usata come particolari di ricambio.

Riciclare i materiali indesiderati invece di smaltirli come rifiuti. Tutti gli accessori, i tubi flessibili e l'imballaggio dovranno essere conservati, portati al centro locale di riciclaggio e smaltiti nel rispetto dell'ambiente.



Questo prodotto è dotato del simbolo per la raccolta differenziata  di rifiuti di apparecchiature elettriche ed elettroniche (RAEE).

Ciò significa che il prodotto deve essere trattato in conformità con la Direttiva Europea 2002/96/CE per essere riciclato o smaltito al fine di minimizzare il suo impatto sull'ambiente.

Per ulteriori informazioni, contattare le proprie autorità locali o regionali.

I prodotti elettronici non inclusi nel processo della raccolta differenziata sono potenzialmente pericolosi per l'ambiente e per la salute dell'uomo a causa della presenza di sostanze pericolose.

Quando si sostituiscono vecchi apparati con dei nuovi, il rivenditore è tenuto per legge a ritirare gratuitamente i vecchi apparati destinati allo smaltimento.

SOLUZIONE DEI PROBLEMI

DIFETTO	CAUSA	RIMEDIO
La pompa non funziona quando viene premuto l'interruttore.	La spina è danneggiata.	Controllare la spina e i fusibili per accertarsi che siano in buono stato.
	La tensione è insufficiente.	Controllare la tensione.
	La pompa è bloccata.	Far girare manualmente il motore.
	È intervenuta la protezione termica del motore.	Far raffreddare il motore.
La pompa funziona, ma non viene generata pressione.	Il filtro d'ingresso è ostruito.	Lavare il filtro.
	Viene aspirata aria nei raccordi.	Controllare il raccordo d'ingresso e quelli del tubo flessibile.
	Le valvole d'ingresso e uscita sono ostruite o logore.	Pulire o sostituire
La pressione d'esercizio è irregolare.	Il diametro del foro dell'ugello è troppo grande.	Controllare e sostituire.
	Viene aspirata aria.	Controllare i connettori d'ingresso.
	Le valvole sono ostruite e logore.	Pulire e sostituire.
	Le guarnizioni sono logore.	Controllare e sostituire.
Il motore si arresta all'improvviso.	Il motore non si è fermato completamente al rilascio precedente del grilletto dell'idropistola	Lasciare arrestare completamente il motore prima di premere nuovamente il grilletto dell'idropistola.
	La protezione termica del motore è intervenuta a causa del surriscaldamento.	Controllare la tensione. Spegnerne l'interruttore e far raffreddare il motore per alcuni minuti.
La pompa perde.	Le guarnizioni sono logore.	Controllare e sostituire (officina di riparazione professionale).
C'è una perdita di pressione.	L'ugello è logoro.	Sostituire l'ugello.
	Le valvole sono sporche o ostruite.	Controllare, lavare, sostituire.
	Le guarnizioni delle valvole sono logore.	Controllare e/o sostituire.
	Le guarnizioni sono logore.	Controllare e/o sostituire.
	Il filtro è ostruito.	Controllare e/o lavare.
Il rumore è eccessivo.	Viene aspirata aria.	Controllare le linee d'ingresso.
	Le valvole sono logore, sporche o ostruite.	Controllare, lavare, sostituire.
	I cuscinetti sono logori.	Controllare e/o sostituire.
	La temperatura dell'acqua è troppo elevata.	Abbassare la temperatura a meno di 50 °C.
	Il filtro è sporco.	Controllare e/o sostituire.
L'acqua espulsa è mista ad olio.	Gli anelli di tenuta (acqua + olio) sono logori.	Controllare e/o sostituire.
Perdite abbondanti di acqua dalla testata della pompa	Le guarnizioni sono logore.	Sostituire la guarnizione.
	L'o-ring della guarnizione è logoro	Sostituire l'o-ring.
Quando viene premuto l'interruttore il motore emette un ronzio, ma non si avvia.	La tensione di rete è inferiore a quella specificata.	Controllare la tensione.
	La pompa è bloccata o congelata.	Controllare la pompa.
	La prolunga è insufficiente (sezione dei cavi troppo piccola, cavo troppo lungo).	Controllare per accertarsi che la prolunga sia adeguata. Sostituire la prolunga con una di lunghezza corretta.

ORIGINAL INSTRUCTIONS

TECHNICAL DATA

GB

	PW 110 C - IP 1100 S
ELECTRICAL CONNECTION	
Rated voltage	220 - 240 V
Rated frequency	50 Hz
Power rating input	1600 W
Fuse	16 A
HYDRAULIC CONNECTION	
Maximum inlet water temperature	50 °C
Minimum inlet water temperature	5 °C
Minimum inlet water flow	9 l/min
Maximum inlet water pressure	0,7 MPa
Maximum suction height	0,5 m
PERFORMANCE	
Rated flow	6 l/min
Rated pressure	10 MPa
Allowable pressure	12 MPa
Maximum rated temperature	50 °C
Sound pressure level - Uncertainty ^(*)	77 dB(A) - 3 dB(A)
Sound power level ^(*)	95 dB(A)
Vibration hand-arm system - Uncertainty ^(*)	1,8 m/s ² - 0,05 m/s ²
WEIGHT AND DIMENSION	
Length x width x height	28 x 26 x 82 cm
Weight	9,5 kg
Detergent bottle capacity	0,4 l

^(*) Measured according EN 60335-2-79

NAME OF PARTS

- | | |
|---|---|
| <p>A ON/OFF SWITCH</p> <p>B WATER OUTLET</p> <p>C WATER INLET</p>
<p>1 Wheel</p> <p>2 Water inlet connector</p> <p>3 Filter</p> <p>4 Housing</p> <p>5 Rotating sprayer</p> <p>6 Screw</p> <p>7 Lance support</p> | <p>8 Screw</p> <p>9 Foam lance</p> <p>10 Handle</p> <p>11 Cleaning needle</p> <p>12 Hose support</p> <p>13 Plug/cable</p> <p>14 High pressure hose</p> <p>15 Lock</p> <p>16 Spray handle</p> <p>17 Lance nozzle</p> |
|---|---|

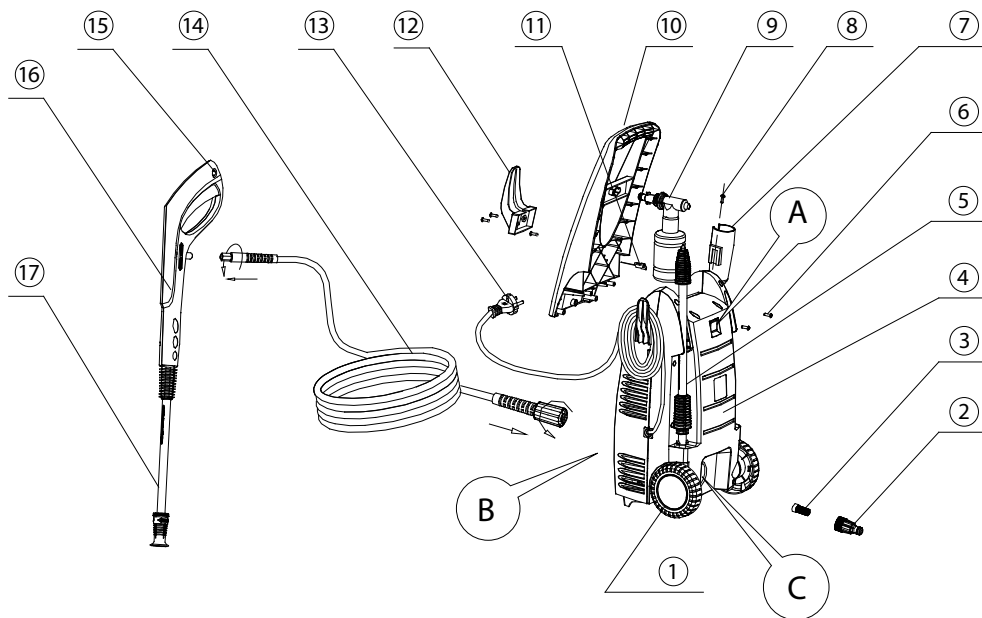

PREPARATION

Before starting up your high pressure cleaner, we advise you to carefully read through this instruction manual. Follow all instruction to minimize the risk of injuries when using the machine.

PRIOR TO OPERATION

Before starting up the machine please check it carefully for any defects. If you find any, do not start up the machine and contact your distributor.

Especially check

The insulation of the electric cable should be faultless and without any cracks. If the electric cable is damaged, it should be replaced by an authorized distributor.

MAINS POWER SUPPLY CONNECTION

The following should be observed when connecting the high pressure cleaner to the electric installation:

- check before operation that the local power supply is the same as the specifications on the rating label;
- this machine is equipped with an universal motor with double insulation : it is not necessary to have earth connection;
- the electric installation shall be made by a certified electrician;
- it is strongly recommended that the power supply to the machine should include a residual current device (GFCI);
- product protection degree: IPX5.





GENERAL SAFETY REGULATIONS AND ACCIDENT PREVENTION

It is essential that you read the safety regulations and operating instructions in their entirety and follow the information contained therein in order to eliminate the possibility of an accident or potentially dangerous situation from occurring while working with the high pressure cleaner.





- This machine is not intended for use by persons (including children) with reduced physical, sensory or mental

- capabilities, or lack of experience and knowledge, unless they have been given supervision or instruction concerning use of the machine by a person responsible for their safety.
- Children should be supervised to ensure that they do not play with the machine.
 - The power supply connection must be installed by a qualified electrician and comply with IEC 60364-1.
 - The power plug must be plugged into a properly installed socket. The power supply should include a residual current device for max. 30 mA for 30 ms.
 - Always check the device, the mains cable and the plug before using the high pressure cleaner. Only operate the device when it is in good working order and has not been damaged in any way. Damaged parts must be immediately replaced by a qualified electrician.
 - Always pull the power plug out of the socket outlet before doing any work on the high pressure cleaner, before changing the nozzle and whenever the cleaner is not being used.
 - **WARNING!** Unsuitable extension cable can be dangerous.
 - **WARNING!** If an extension cord is used, the plug and socket must be of watertight construction.
 - Only use suitable extension cable when working outdoors. Extension cable must have a minimum cross-section of 1.0 mm².
 - **WARNING!** This device was developed to be used with cleaning agents supplied or recommended by the Manufacturer. The use of any other cleaning agents or chemicals can negatively affect the safety of the device.
 - **WARNING!** Risk of explosion - Do not spray flammable liquids.
 - **WARNING!** Water that has flown through backflow preventers is considered to be non-potable.
 - Cable connections should be kept dry and off the ground. Always uncoil the extension cable completely to avoid heat damage to the cable.
 - **WARNING!** Do not use the device when other persons or animals are in the near vicinity unless they are wearing appropriate protective clothing.
 - **WARNING!** High pressure jets can be dangerous when the cleaner is not used properly. Do not direct the jet toward persons, animals, live electrical equipment or the device itself.
 - **WARNING!** Do not direct the jet against yourself or others in order to clean clothes or foot-wear.
 - **WARNING!** High pressure cleaners shall not be used by children or untrained personnel.
 - **WARNING!** High pressure hoses, fittings and couplings are important components for the safety of the device. Only use high pressure hoses, fittings and couplings that are recommended by the Manufacturer.
 - **WARNING!** To ensure machine safety, use only original spare parts from the Manufacturer or approved by the Manufacturer.
 - **WARNING!** Do not use the machine if a supply cord or important parts are damaged, e.g. safety devices, high pressure hoses, trigger gun.
 - Do not pull or carry the electric tool by its mains cable. Protect the mains cable from becoming damaged by oil, solvents and sharp edges.
 - Keep your place of work tidy.
 - Ensure that the switch is turned off when connecting the unit to the power supply.
 - Wear the suitable work clothes.
 - Check your high pressure cleaner to ensure that it is in good working order. If the cleaner is not functioning properly, have it checked by an authorized professional. Have all maintenance and inspection work carried out only by a qualified electrician.
 - The water jet that emerges from the high pressure nozzle produces a 'kickback' on the spray handle. Therefore, make sure that you have a solid footing and that you have a firm hold of the handle grip. In order to protect yourself from possible flying objects (that are released due to the high pressure).
 - The high pressure jet can damage vehicle tires and tire parts. Keep a distance of at least 30 cm from the object being cleaned.
 - If there is a power failure while you are using the machine, be sure to switch off the machine for safety reasons.
 - The electric pump always must be able to draw on a sufficient supply of water. Dry operation causes severe damage to the seals.
 - Disconnect from the power supply before carrying out user maintenance.
 - Only use original spare parts from the Manufacturer or approved by the Manufacturer.
 - If the supply cord is damaged, it must be replaced by the Manufacturer, its service agent or similar qualified persons in order to avoid a hazard.
 - Never use the machine in an environment where there could be a danger of explosion. If any doubt arises, please contact the local authorities.
 - It is not allowed to clean asbestos-containing surfaces with high pressure.
 - This high pressure washer must not be used at temperatures below 0 °C.

Meaning of the symbols used:

	Class II equipment. See also "MAINS POWER SUPPLY CONNECTION".
	Machine not suitable for connection to the potable water mains.
	WARNING: Do not direct the jet at persons, animals, live electrical equipment or the machine itself.
	Read the instructions.
	Selective sorting symbol for waste electrical and electronic equipment (WEEE). See also "ENVIRONMENTAL PROTECTION - DISCARDING THE MACHINE"

Use the following personal protection equipment (PPE):

	Use protective clothes.
	Use protective ear muffs.
	Use protective gloves.
	Use protective goggles.
	Use safety boots.

SAFETY DEVICES

Locking device on spray handle.

The spray handle features a locking device. When the lock is activated, the spray handle cannot be operated.

MOTOR PUMP PROTECTION

The motor is equipped with a motor circuit breaker switch. When the motor starts to run hot, it is cut out by this switch. Switch off the machine. Wait 5 - 10 minutes before using the device again. Try to determine the cause of the fault. If the problem repeats itself, please contact a customer service center.

USING CLEANING AGENT

Read carefully the instructions and warnings on the labels of the detergents used and store them in a safe place out of children's reach.

In the event of contact with the eyes, wash immediately with water. If swallowed, do not induce vomiting; consult a

doctor immediately taking with you the packaging of the detergent.

- Fill detergent tank with an appropriate cleaning agent;
- Couple the tank on the foam spray nozzle;
- Switch off the high pressure cleaner completely by pressing the ON / OFF;
- Connect the foam lance to the spray handle;
- Restart the high pressure cleaner through the ON / OFF switch and operate the lever water gun (aspiration and mixing are carried out automatically at the passage of water).

OPERATING INSTRUCTIONS - PURPOSE

The high pressure cleaner is designed to clean vehicles, machines, buildings, facades, etc. in the private sector.

OPERATING INSTRUCTIONS - AREAS OF APPLICATION

- Never use the machine in potentially explosive areas under any circumstances!
- The operating temperature must be between +5 °C and +50 °C.
- The machine consists of an assembly with a pump, which is encased in a shock absorbing housing. For an optimal working position the machine comes with a lance and a non-slip handle grip, whose shape and configuration comply with the applicable regulations.
- Do not cover or modify the lance or the spray nozzles in any way.
- The high pressure cleaner is designed to be used with cold or lukewarm (max. 50 °C) cleaning agent; higher temperatures can damage the pump.
- Do not use water that is dirty, gritty or contains any chemical products, as these could impair operation and shorten the life of the machine.
- Accessories can be used to carry out work with foam cleaners, sand spraying.

OPERATING INSTRUCTIONS - CONNECTION

1. Screw the high pressure hose onto the water outlet pipe and the spray handle by turning it clockwise. Tighten the hose connection onto the spray handle by a spanner and onto the outlet connector by hand. Prior to operating the machine please ensure that the high pressure hose has been completely uncoiled. Whilst the machine is in operation the hose MUST NOT loop.
2. Check that the filter is mounted in the water inlet and that it is not blocked up.
3. The inlet filter must always be fitted in the water inlet to filter out sand, limestone and other impurities, as they will damage the pump valves.

CAUTION: failure to fit the filter will invalidate the guarantee.

4. Screw the water inlet connector onto the water inlet.
5. Insert the lance into the spray handle and turn it to lock it. Make sure that the spray handle is locked in the OFF position by pulling out the locking lever and locating it on the tab in the handle grip.
6. Mount the nozzle or any other equipment you want to use.
7. Connect the water inlet hose (min. hose diameter 1/2") to the high pressure cleaner and to a non potable water means (e.g. a basin, a tank; **CAUTION:** suction height max. 1 m). Ask your local plumber about this.
The machine is not intended to be connected to the potable water mains.
If you want to connect the machine to the potable water mains, you must use a backflow prevention device type BA, in accordance with EN 12729.
8. Connect the machine to the power supplies.

OPERATING INSTRUCTIONS - STARTING UP

- Open the water inlet. Press the safety pin on the spray handle and pull back trigger lever in order to bleed the trapped air out of the device.
- Turn on the switch on the device.
- To temporarily turn off, release the trigger lever, at which point the device goes to standby. As soon as you press the trigger lever again, the high pressure cleaner restarts (Total Stop device).

CAUTION: the motor continues running for a few seconds after letting go of the gun trigger. Wait for the motor

to stop completely before pressing the trigger again. Do not let go and press it immediately.

- To completely turn off the high pressure cleaner, press the ON/OFF switch on the device.
- The shape of the water jet can be changed from concentrated to flat jet by turning the head-nozzle.
- Using the lance with rotating nozzle is particularly effective in cases of very stubborn dirt.

OPERATING INSTRUCTIONS - CORRECTLY USING THE DEVICE

1. The high pressure cleaner must be set upright on a level, stable surface.
2. The spray lance is affected by a thrust during operation – therefore, always hold it firmly with both hands.
IMPORTANT: Point the nozzle at the ground.



3. Activate the trigger of the spray handle.
4. Always adjust the distance and thus the pressure of the nozzle to the surface which is to be cleaned. **NOTE:** The spray angle can be adjusted at the nozzle.

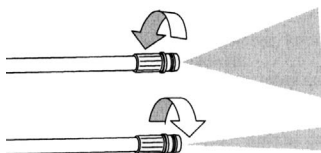

NOTE: Do not cover the machine during operation. If the machine is left or not used; it must be switched off on the start. Stop switch (press the ON/OFF switch immediately).

It is normal for the pump to leak a little; this is necessary to avoid damage to the pump when it is at a standstill.

OPERATING INSTRUCTION - END OF OPERATION

1. Shut off the water supply and drain the water under pressure remaining in the machine, operate it for a few seconds with the lever spray handle pressed.
2. Press the ON/OFF switch.
3. Disconnect the plug from the socket.

MAINTENANCE

WARNING! Always disconnect the plug from the socket prior to maintenance or cleaning.

To ensure a long and problem free working life, please take the following advice:

- wash off water hose, high pressure hose, spray lance and accessories before mounting;
- clean the connectors of dust and sand;
- rinse the detergent praying attachment after use.

Any repair should always be made in an authorized workshop with original spare parts.

MAINTENANCE - CLEANING OF LANCE NOZZLE

A clogging up in the nozzle causes a pump pressure which is too high. This is why cleaning is required immediately.

1. Stop the machine and disconnect the lance nozzle from the spray handle.
2. Clean the nozzle. **IMPORTANT:** The cleaning tool should only be used when the spray lance is detached!
3. Flush the spray lance backwards with water.

MAINTENANCE - CHECKING THE WATER INTAKE FILTER

The inlet filter must always be fitted inside the water inlet pipe to filter out sand, limestone and other impurities, as they will damage the pump valves.

Clean the water inlet filters regularly once a month or more frequently is according to use. Periodically check the filter in order to prevent clogging, which could jeopardize operation of the pump. To do this, unscrew the connection coupling for the water inlet hose from the device and clean the exposed inlet sieve by placing it under running water. **CAUTION:** Failure to fit the filter will invalidate the guarantee.

MAINTENANCE - CLEANING OF MACHINE VENTS

The machine should be kept clean so as to let cooling air pass freely through the machine vents.

STORAGE

Pump, hose and accessories should always be emptied of water prior to storing as follows.

1. Stop the machine (press the ON/OFF switch) and detach water hose and accessory.
2. Restart the machine and activate the trigger. Let the machine run until no more water runs through the spray handle.
3. Stop the machine, unplug and detach high pressure hose.
4. Long periods of nonuse: if the machine is going to be stored for longer periods of time (i.e. over three months) in a room where frost could develop, it is recommended that the machine be filled with an antifreeze solution (similar to the antifreeze solutions used for vehicles).
5. When the device is not used for an extended period of time, lime deposits begin to form in the motor pump, which in turn can lead to starting difficulties.

NEVER START UP A FROZEN MACHINE.

Frost damages are not covered by the guarantee!

ENVIRONMENTAL PROTECTION - DISCARDING THE MACHINE

Make the old cleaner unusable immediately: unplug the cleaner and cut the electric cable.

Store the machine in an area that cannot be reached by children.

Do not use any parts from the used machine as replacement parts.

Recycle unwanted materials instead of disposing of them as waste. All tools, hoses and packaging should be sorted, taken to the local recycling center and disposed of in an environmentally safe way.



This product bears the selective sorting symbol  for waste electrical and electronic equipment (WEEE).

This means that this product must be handled pursuant to European Directive 2002/96/EC in order to be recycled or dismantled to minimize its impact on the environment.

For further information, please contact your local or regional authorities.

Electronic products not included in the selective sorting process are potentially dangerous for the environment and human health due to the presence of hazardous substances.

When replacing old appliances with new ones, the retailer is legally obligated to take back your old appliance for disposals at least free of charge.

TROUBLESHOOTING

FAULT	CAUSE	REMEDY
The pump does not run when the switch is pressed.	The plug is damaged.	Check the plug and fuses to see if they are okay.
	There is insufficient voltage.	Check the voltage.
	The pump is locked.	Manually turn over the motor.
	The thermal relay has triggered.	Let the motor cool down.
The pump runs, however no pressure is generated.	The intake filter is clogged.	Clean the filter.
	Air is being drawn in at the connectors.	Check the intake connection fitting and the hose connectors.
	The inlet and outlet valves are clogged or worn.	Clean or replace
	The diameter of the nozzle hole is too large.	Check and replace.
The operating pressure is irregular.	Air is being drawn in.	Check the intake connectors.
	The valves are clogged and worn.	Clean and replace.
	The seals are worn.	Check and replace.
	The motor did not stop completely when previously letting go of the gun trigger.	Wait for the motor to stop completely before pressing the trigger again.
The motor suddenly stops.	The thermal relay has triggered due to overheating.	Check the voltage. Turn off the switch and let the motor cool down for a few minutes.
The pump drips.	The seals are worn.	Check and replace (professional repair shop).
There is a loss of pressure.	The nozzle is worn.	Change the nozzle.
	The valves are dirty or clogged.	Check, clean, exchange.
	The valve seals are worn.	Check and /or exchange.
	The seals are worn.	Check and /or exchange.
	The filter is clogged.	Check and /or clean
There is excess noise.	Air is being drawn in.	Check intake lines.
	The valves are worn, dirty or clogged.	Check, clean, exchange.
	The bearings are worn.	Check and /or exchange.
	The water temperature is too high.	Lower the temperature to below 50 °C.
	The filter is dirty.	Check and /or exchange.
Expelled water is mixed with oil.	The sealing rings (water + oil) are worn.	Check and /or exchange.
Water leaks from the pump head	The seals are worn.	Exchange the seal.
	The O-ring of the seal set is worn	Exchange the O-ring.
When the switch is pressed, the motor hums but does not start.	The mains voltage is lower than that specified.	Check the voltage.
	The pump is blocked or frozen.	Check the pump.
	The extension cable is insufficient (cross section too small, cable too long).	Check to see that the extension cable is sufficient. Exchange the extension cable for one that is sufficient.

CARACTÉRISTIQUES ET DONNÉES TECHNIQUES

PW 110 C - IP 1100 S	
BRANCHEMENT ÉLECTRIQUE	
Réseau d'alimentation	220 - 240 V
Fréquence nominale	50 Hz
Puissance absorbée	1600 W
Fusible	16 A
BRANCHEMENT HYDRAULIQUE	
Température de l'eau d'alimentation maximum	50 °C
Température de l'eau d'alimentation minimum	5 °C
Débit de l'eau d'alimentation minimum	9 l/min
Pression de l'eau d'alimentation maximum	0,7 MPa
Profondeur d'amorçage maximum	0,5 m
PRESTATIONS	
Débit	6 l/min
Pression maximum	10 MPa
Pression disponible	12 MPa
Température nominale maximale	50 °C
Niveau de pression sonore - incertitude ^(*)	77 dB(A) - 3 dB(A)
Niveau de puissance sonore ^(*)	95 dB(A)
Vibrations du système main-bras de l'opérateur - incertitude ^(*)	1,8 m/s ² - 0,05 m/s ²
MASSE ET DIMENSIONS	
Longueur x largeur x hauteur	28 x 26 x 82 cm
Masse	9,5 kg
Réservoir à détergent	0,4 l

^(*) mesuré conformément à la norme EN 60335-2-79

DÉSIGNATION DES COMPOSANTS

- | | |
|---|--|
| <p>A INTERRUPTEUR ON/OFF</p> <p>B VIDANGE DE L'EAU</p> <p>C ARRIVÉE D'EAU</p> <p>1 Roue</p> <p>2 Embout d'arrivée d'eau</p> <p>3 Filtre</p> <p>4 Logement</p> <p>5 Lance avec buse rotative</p> <p>6 Vis</p> <p>7 Support lance</p> | <p>8 Vis</p> <p>9 Lance à mousse</p> <p>10 Poignée</p> <p>11 Pointeau de nettoyage de la buse</p> <p>12 Support du tube flexible à haute pression</p> <p>13 Cordon d'alimentation avec fiche</p> <p>14 Tube flexible à haute pression</p> <p>15 Fermeture de sécurité du levier du pistolet à jet d'eau haute pression</p> <p>16 Pistolet à jet d'eau haute pression</p> <p>17 Lance avec buse</p> |
|---|--|

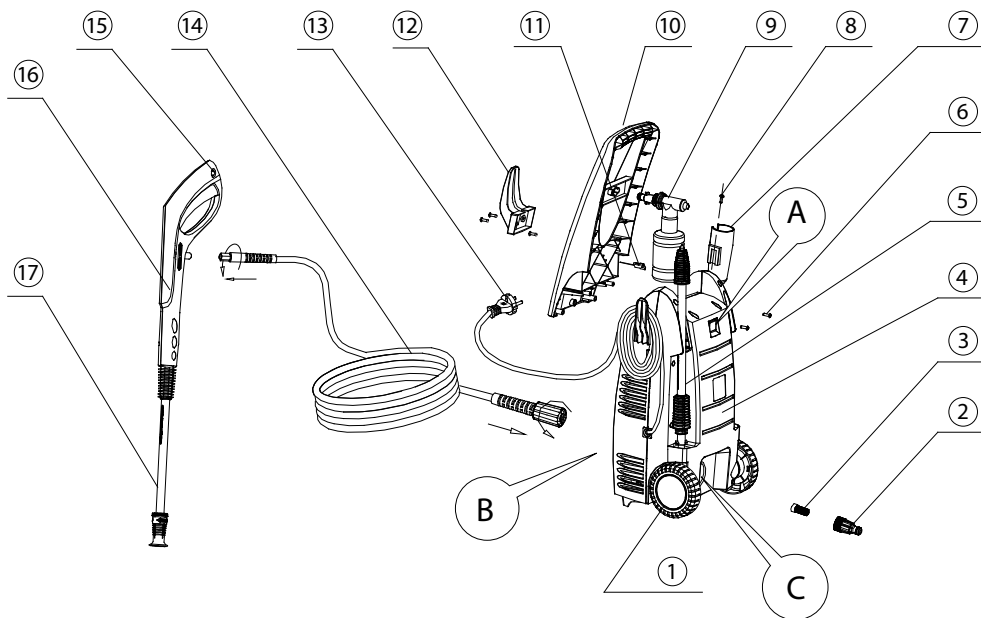

PRÉPARATION

Avant d'utiliser le nettoyeur, il est recommandé de lire attentivement ce livret. Se conformer aux notices de manière à réduire au maximum le risque d'accidents pendant l'utilisation de l'appareil.

AVANT D'UTILISER L'APPAREIL

Avant d'allumer l'appareil, s'assurer qu'il ne présente aucune anomalie. En présence de défaut, ne pas allumer le nettoyeur et contacter son distributeur.

Contrôle spécial

L'isolation du cordon d'alimentation ne devra présenter aucune imperfection ni laceration. S'il est abîmé, le changer auprès d'un distributeur agréé.

BRANCHEMENT SUR SECTEUR

Suivre les indications pour brancher le nettoyeur au réseau électrique :

- avant d'utiliser le nettoyeur, s'assurer que le courant fourni sur place correspond bien aux indications figurant sur la plaquette des données techniques ;
- l'appareil est équipé d'un moteur universel avec double isolation : la mise à la terre n'est pas nécessaire ;
- l'installation électrique à laquelle le nettoyeur est branché, doit être réalisée par un électricien compétent ;
- il est fortement recommandé de brancher l'appareil à un réseau électrique doté d'un disjoncteur ;
- degré de protection du produit : IPX5.

CONSIGNES DE SÉCURITÉ ET PRESCRIPTIONS POUR LA PRÉVENTION DES ACCIDENTS DU TRAVAIL

Il est fondamental de lire jusqu'au bout les consignes de sécurité et le mode d'emploi ci-joint pour éviter tout risque d'accident et toute situation dangereuse pendant l'utilisation du nettoyeur.





- L'appareil ne doit pas être utilisé par des personnes (y compris les enfants) ayant des capacités physiques, sensorielles

ou mentales réduites, ou par des personnes inexpertes et non compétentes, à moins qu'elles ne soient surveillées ou formées à cet effet par une personne responsable de leur sécurité.





- Veiller à ce que les enfants ne jouent pas avec l'appareil.
- Le système de branchement au réseau électrique devra être réalisé par un électricien qualifié et devra être conforme à la norme internationale CEI 60364 - partie 1.
- La fiche d'alimentation devra être introduite dans une prise installée correctement. L'alimentation devra présenter un disjoncteur de 30 mA max. pour 30 ms.
- Contrôler régulièrement le dispositif, le câble de réseau et la fiche avant d'utiliser le nettoyeur. Ne se servir de l'appareil que s'il est en bon état de marche et s'il n'a été endommagé en aucune manière. Les parties cassées devront être immédiatement réparées par un électricien expérimenté.
- Enlever toujours la fiche de la prise avant toute intervention sur le nettoyeur, avant de changer la buse et chaque fois qu'elle n'est pas utilisée.
- **ATTENTION !** Une rallonge du cordon d'alimentation non adaptée peut être dangereuse.
- **ATTENTION !** En cas d'utilisation d'une rallonge, la fiche et la prise devront être étanches.
- N'utiliser que des rallonges adaptées dont les câbles devront avoir une section minimum de 1,0 mm².
- **ATTENTION !** Cet appareil a été conçu pour être utilisé avec des produits détergents fournis ou recommandés par son fabricant. L'utilisation d'un autre agent détergent ou d'une autre substance chimique peut avoir une influence négative sur la sécurité de l'appareil.
- **ATTENTION !** Risque d'explosion – Ne pas pulvériser de liquides inflammables.
- **ATTENTION !** L'eau passée par les déconnecteurs hydriques est considérée comme non potable.
- Les raccordements entre câbles seront placés au sec et soulevés du sol. Dérouler toujours entièrement la rallonge pour éviter tout risque de surchauffe du câble.
- **ATTENTION !** Ne pas utiliser l'appareil près d'autres personnes, à moins qu'elles ne portent des vêtements de sécurité appropriés. Éloigner les animaux.
- **ATTENTION !** Les jets haute pression peuvent être dangereux quand le nettoyeur n'est pas utilisé correctement. Ne pas diriger le jet contre les gens, les animaux, les appareils électriques branchés ni contre l'appareil en lui-même.
- **ATTENTION !** Ne pas diriger le jet contre soi ni contre d'autres pour nettoyer des vêtements ou des chaussures.
- **ATTENTION !** Les nettoyeurs non devront pas être utilisés par les enfants ni par un personnel non formé à cet effet.
- **ATTENTION !** Les tubes flexibles à haute pression, les raccords et les accessoires sont des composants importants pour la sécurité de l'appareil. Utiliser uniquement des tubes flexibles à haute pression, des raccords et des accessoires recommandés par le fabricant.
- **ATTENTION !** Pour garantir une utilisation de l'appareil en toute sécurité, n'utiliser que les pièces de rechange originales du fabricant ou celles qui sont approuvées par ce dernier.
- **ATTENTION !** Ne pas utiliser l'appareil si le cordon d'alimentation ou des parties importantes comme les dispositifs de sécurité, les tubes flexibles à haute pression et le pistolet à jet d'eau haute pression, sont en mauvais état.
- Ne pas tirer ni traîner le nettoyeur en le prenant par le cordon d'alimentation. Protéger le cordon d'alimentation des dégâts que pourraient provoquer l'huile, les solvants et des arêtes.
- Veiller à la propreté du lieu de travail.
- S'assurer que l'interrupteur est éteint au moment de brancher l'appareil sur secteur.
- Porter une tenue de travail appropriée.
- Veiller à ce que le nettoyeur soit en bon état de fonctionnement. S'il ne fonctionne pas correctement, le faire contrôler par un technicien spécialisé. Faire appel exclusivement à un électricien qualifié pour effectuer toutes les opérations d'entretien et de contrôle de l'appareil.
- La sortie du jet d'eau à haute pression de la buse produit un 'recul' sur la poignée du pistolet. Par conséquent, se placer sur une base solide et saisir solidement la poignée (en se protégeant d'objets qui pourraient être projetés sous l'effet de la pression).
- Le jet haute pression peut endommager les pneus et les composants des véhicules. Se placer à au moins 30 cm de l'objet à nettoyer.
- En cas d'interruption du courant électrique pendant l'utilisation de l'appareil, éteindre ce dernier pour des raisons de sécurité.
- La pompe doit toujours pouvoir prélever une quantité d'eau suffisante. Le fonctionnement à sec endommage gravement les joints.
- Débrancher l'appareil du secteur avant de procéder à son entretien courant.
- N'utiliser que les pièces de rechange originales du fabricant ou celles qui sont approuvées par ce dernier.
- Si le cordon d'alimentation est abîmé, il devra être remplacé par le fabricant, par son agent pour le S.A.V ou par une personne possédant des compétences analogues, afin d'éviter tout danger.
- Ne jamais utiliser l'appareil dans un endroit où l'atmosphère pourrait être explosible. En cas de doute, contacter les autorités locales.

- Il n'est pas autorisé de nettoyer des surfaces contenant de l'amiante avec des dispositifs haute pression.
- Ce nettoyeur ne devra pas être utilisé à des températures inférieures à 0 °C.

Explication des symboles utilisés :

	Appareil de classe II. Voir aussi "BRANCHEMENT SUR SECTEUR".
	Appareil non adapté au branchement sur le réseau de distribution de l'eau potable.
	ATTENTION : Ne pas diriger le jet sur les gens, les animaux, les appareils électriques branchés ou contre l'appareil en lui-même.
	Lire les consignes.
	Symbole pour le tri sélectif des déchets des équipements électriques et électroniques (DEEE). Voir aussi "PROTECTION DE L'ENVIRONNEMENT - ÉLIMINATION DE L'APPAREIL"

Utiliser l'équipement de protection individuelle (EPI) indiqué ci-dessous :

	Porter des vêtements de sécurité.
	Porter un casque antibruit.
	Porter des gants de protection.
	Porter des lunettes de sécurité
	Porter des chaussures de sécurité.

DISPOSITIFS DE SÉCURITÉ

Fermeture de sécurité du levier du pistolet à jet d'eau haute pression.

La poignée du pistolet à jet d'eau haute pression est dotée d'un dispositif de blocage. Quand la fermeture de sécurité est activée, il n'est pas possible d'actionner la détente du pistolet à jet d'eau haute pression.

PROTECTION DE LA MOTOPOMPE

Le moteur est doté d'une protection thermique. Quand le moteur commence à surchauffer, cette protection le désactive. Éteindre l'appareil. Attendre 5 - 10 minutes avant de le réutiliser. Chercher à déterminer la cause de la panne. Si le problème se représente, contacter le S.A.V..

UTILISATION DE PRODUITS DÉTERGENTS

Lire attentivement les consignes et les mises en garde figurant sur les étiquettes des détergents utilisés et les ranger en lieu sûr, hors de portée des enfants.

En cas de contact avec les yeux, laver immédiatement avec de l'eau. Si le produit a été ingéré, ne pas provoquer le vomissement : consulter immédiatement un médecin et lui montrer l'emballage du détergent.

- Remplir le réservoir du détergent avec un produit approprié. Enclencher le réservoir du détergent dans la lance à mousse ;
- Éteindre complètement le nettoyeur en appuyant sur l'interrupteur ON/OFF ;
- Raccorder la lance à mousse au pistolet à jet d'eau haute pression ;
- Remettre le nettoyeur en marche en appuyant sur l'interrupteur ON/OFF et actionner le levier du pistolet à jet d'eau haute pression (l'aspiration et le mélange sont automatiques au passage de l'eau).

MODE D'EMPLOI – DOMAINE D'APPLICATION

Le nettoyeur est conçu pour les particuliers qui souhaitent laver des véhicules, des équipements, des édifices, des façades, etc..

MODE D'EMPLOI – LIEUX D'UTILISATION

- Ne jamais utiliser l'appareil en atmosphères explosibles, quelles que soient les circonstances !
- La température de fonctionnement devra être comprise entre +5 °C et +50 °C
- L'appareil se compose d'une motopompe, installée dans un logement pouvant absorber les chocs. Pour une position de travail optimale, il est muni d'une lance et d'une poignée gainée avec revêtement antiglisse, dont la forme et la configuration sont conformes aux réglementations en vigueur.
- Ne pas couvrir ni altérer la lance ou les buses de quelque manière que soit.
- Le nettoyeur est conçu pour être utilisé avec des produits détergents froids ou tièdes (max. 50°C) ; des températures plus élevées peuvent endommager la pompe.
- Ne pas utiliser d'eau sale, sableuse ou contenant des produits chimiques, car elle pourrait détériorer le fonctionnement de l'appareil et en réduire la durabilité.
- Il est possible d'utiliser des accessoires pour effectuer des travaux avec des détergents moussants et pulvériser du sable.

MODE D'EMPLOI - RACCORDEMENTS

1. Visser le tube flexible à haute pression à l'embout de vidange de l'eau et au pistolet à jet d'eau haute pression, en tournant dans le sens des aiguilles d'une montre. Serrer l'embout du tube sur le pistolet à jet d'eau haute pression à l'aide d'une clef et à la main sur l'embout de sortie. Avant d'actionner l'appareil, s'assurer que le tube à haute pression a été entièrement déroulé. Quand l'appareil est en marche, le tube NE DOIT PAS s'entortiller.
2. Veiller à ce que le filtre soit monté sur l'arrivée d'eau et à ce qu'il ne soit pas bouché.
3. Introduire toujours le filtre dans l'embout d'arrivée de l'eau pour filtrer le sable, le calcaire et d'autres impuretés qui pourraient endommager les vannes de la pompe.
ATTENTION : ne pas mettre le filtre fera annuler la garantie.
4. Visser le raccord tournant du tube haute pression sur l'embout d'arrivée d'eau.
5. Introduire la lance dans le pistolet à jet d'eau haute pression et la tourner jusqu'à ce qu'elle soit bloquée. Veiller à ce que le levier du pistolet à jet d'eau haute pression soit bloqué par la fermeture de sécurité placée sur la poignée.
6. Il est aussi possible de monter n'importe quel autre accessoire que l'on souhaite utiliser.
7. Raccorder le tube flexible d'arrivée d'eau (diamètre minimum 1/2») au nettoyeur et à une source d'eau non potable (comme un bassin, un réservoir. **ATTENTION** : profondeur d'aspiration max. 1 m). Se renseigner auprès d'un plombier.
L'appareil n'est pas fait pour être raccordé au réseau de distribution de l'eau potable.
Si l'on souhaite raccorder l'appareil au réseau de distribution d'eau potable, il faudra utiliser un déconnecteur hydrique, modèle BA, conformément à la norme EN 12729.
8. Brancher l'appareil sur secteur.

F

MODE D'EMPLOI – MISE EN MARCHÉ

- Ouvrir le robinet d'arrivée d'eau. Débloquer la fermeture de sécurité sur la poignée du pistolet à jet d'eau haute pression et appuyer sur la détente pour faire sortir l'air resté dans le circuit de l'appareil.
- Allumer l'appareil en appuyant sur l'interrupteur ON/OFF.
- Pour l'éteindre temporairement, lâcher la détente ; l'appareil se mettra en attente. Le nettoyeur se remettra en marche dès que la détente sera de nouveau enfoncée (dispositif TOTAL STOP).

ATTENTION : après avoir relâché la détente du pistolet, le moteur continue à tourner pendant quelques secondes. Attendre que le moteur s'arrête complètement avant d'appuyer de nouveau sur la détente.

Ne pas relâcher et appuyer tout de suite après sur la détente du pistolet.

- Pour éteindre tout à fait le nettoyeur, appuyer sur l'interrupteur ON/OFF de l'appareil.
- La forme du jet d'eau peut être réglée de «jet concentré» à «jet plat», en tournant la tête de la lance.
- L'utilisation de la lance avec buse rotative est particulièrement efficace en cas de saleté très tenace.

MODE D'EMPLOI – COMMENT BIEN UTILISER LE NETTOYEUR

1. Le nettoyeur doit être placé verticalement sur une surface lisse et stable.
2. En appuyant sur le levier du pistolet, l'opérateur est soumis au recul provoqué par la force du jet haute pression – c'est pourquoi il est recommandé de saisir fermement la lance des deux mains. **IMPORTANT** : Diriger la buse vers le sol.



3. Appuyer sur la détente du pistolet à jet d'eau haute pression.
4. Régler toujours la distance, et par conséquent la pression de la buse, sur la surface à nettoyer. **NOTE** : L'angle de pulvérisation doit être réglé sur la buse.

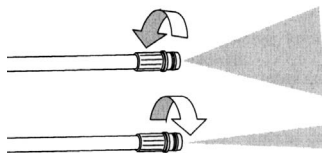

NOTE : Ne pas couvrir l'appareil en cours de fonctionnement. L'éteindre s'il est abandonné ou s'il reste inutilisé, en appuyant sur l'interrupteur ON/OFF.

Il est normal que la pompe goutte un peu ; cela permet d'éviter d'endommager la pompe quand elle est au repos.

MODE D'EMPLOI - ARRÊT

1. Fermer le robinet d'arrivée d'eau et pour vidanger l'eau sous pression restée dans l'appareil, le faire fonctionner pendant quelques secondes en appuyant sur le levier du pistolet à jet d'eau haute pression.
2. Appuyer sur l'interrupteur ON/OFF.
3. Enlever la fiche de la prise.

ENTRETIEN

ATTENTION ! Enlever la fiche de la prise de courant avant chaque opération d'entretien ou de nettoyage.

Pour une excellente durabilité du nettoyeur et éviter tout problème, suivre les conseils ci-après :

- laver le tube flexible d'arrivée d'eau, le tube flexible à haute pression, la lance et les accessoires, avant le montage ;
- nettoyer les embouts pour en éliminer la poussière et le sable ;
- rincer la lance à mousse après l'usage.

Toutes les opérations devront être effectuées dans un atelier agréé, avec des pièces de rechange originales.

ENTRETIEN – NETTOYAGE DE LA BUSE DE LA LANCE

Si la buse est bouchée, la pression devient excessive. Il est donc nécessaire de la nettoyer immédiatement.

1. Arrêter l'appareil et démonter la lance du pistolet à jet d'eau haute pression.
2. Laver la buse. **IMPORTANT** : Le pointeau de nettoyage de la buse ne devra être utilisé qu'après avoir démonté la lance !
3. Laver la lance à grande eau.

ENTRETIEN – CONTRÔLER LE FILTRE D'ARRIVÉE D'EAU

Le filtre doit toujours être placé dans l'embout d'arrivée d'eau pour filtrer le sable, le calcaire et toute autre impureté qui pourrait endommager les vannes de la pompe.

Nettoyer régulièrement le filtre une fois par mois ou plus souvent, selon l'utilisation. Le contrôler périodiquement pour éviter toute obturation qui pourrait compromettre le bon fonctionnement de la pompe. Pour ce faire, dévisser le raccord tournant du tube flexible d'arrivée d'eau de l'appareil et laver le filtre sous l'eau courante.

ATTENTION : ne pas mettre le filtre fera annuler la garantie.

ENTRETIEN - NETTOYAGE DES FENTES D'AÉRATION DE L'APPAREIL

L'appareil doit toujours être propre, de manière à laisser passer librement l'air à travers ses fentes d'aération.

STOCKAGE

Les pompes, le tube flexible et les accessoires doivent toujours être vidangés de leur eau avant de procéder au stockage de l'appareil comme suit :

1. Arrêter l'appareil (appuyer sur l'interrupteur ON/OFF) et détacher le tube flexible de l'eau qui raccorde le nettoyeur à l'arrivée d'eau, et les accessoires.
2. Remettre l'appareil en marche et appuyer sur la détente. Laisser le nettoyeur en marche jusqu'à ce que toute l'eau soit sortie du pistolet à jet d'eau haute pression.
3. Arrêter l'appareil, enlever la fiche et détacher le tube à haute pression.
4. Longues périodes d'inutilisation : si l'appareil est rangé pendant de longues périodes (par ex. pendant plus de trois mois) dans un endroit où il pourrait se former de la glace, il est recommandé de remplir les conduits avec une solution antigel (semblable à celles qui sont utilisées pour les voitures).
5. Quand l'appareil reste inutilisé pendant une longue période, des oxydes de calcium commencent à se déposer dans la pompe, et peuvent créer des difficultés au moment de mettre l'appareil en marche.

NE PAS METTRE UN APPAREIL EN MARCHÉ DANS DES LOCAUX OÙ LA TEMPÉRATURE EST PARTICULIÈREMENT RIGIDE.

Les dégâts causés par le gel ne sont pas couverts par la garantie !

PROTECTION DE L'ENVIRONNEMENT – ÉLIMINATION DE L'APPAREIL

Rendre le vieux nettoyeur immédiatement inutilisable en débranchant la fiche et en coupant le cordon d'alimentation. Le mettre hors de portée des enfants.

Ne pas utiliser les parties de l'appareil utilisées comme pièces de rechange.

Recycler les matériaux non désirés au lieu de les éliminer comme déchets. Tous les accessoires, les tubes flexibles et l'emballage, devront être gardés, portés au centre de recyclage le plus proche et éliminés dans le respect de l'environnement.



Ce produit porte le symbole indiquant le tri sélectif des déchets des équipements électriques et électroniques (DEEE).

Ce qui veut dire que le produit doit être traité conformément à la Directive Européenne 2002/96/CE pour être recyclé ou éliminé dans le souci de réduire au maximum son impact sur l'environnement.

Pour de plus amples informations, contacter les autorités locales ou régionales.

Les produits électroniques non inclus dans le processus du tri sélectif sont potentiellement dangereux pour l'environnement et pour la santé de l'homme, à cause de la présence de substances dangereuses.

Quand de vieux appareils sont remplacés par des neufs, le revendeur doit retirer gratuitement les anciens appareils qui doivent être éliminés.

SOLUTION DES PROBLÈMES

DÉFAUT	CAUSE	REMÈDE
La pompe ne marche pas quand on appuie sur l'interrupteur.	La fiche est abîmée.	Contrôler la fiche et les fusibles pour être sûr qu'ils sont en bon état.
	La tension est insuffisante.	Contrôler la tension.
	La pompe est bloquée.	Faire tourner le moteur à la main.
	La protection thermique du moteur s'est déclenchée.	Faire refroidir le moteur.
La pompe marche mais il n'y a pas de pression.	Le filtre d'arrivée est bouché.	Laver le filtre.
	De l'air est aspiré dans les embouts.	Contrôler l'embout d'arrivée et ceux du tube flexible.
	Les vannes d'entrée et de sortie sont bouchées ou usées.	Nettoyer ou changer
	Le diamètre du trou de la buse est trop grand.	Contrôler et changer.
La pression de fonctionnement est irrégulière.	De l'air est aspiré.	Contrôler les connecteurs d'entrée.
	Les vannes sont bouchées et usées.	Nettoyer et changer.
	Les joints sont usés.	Contrôler et changer.
	Le moteur ne s'est pas arrêté complètement lors du relâchement précédent de la détente du pistolet.	Laisser le moteur s'arrêter complètement avant d'appuyer de nouveau sur la détente du pistolet.
Le moteur s'arrête à l'improviste.	La protection thermique du moteur s'est déclenchée à cause de la surchauffe.	Contrôler la tension. Éteindre l'interrupteur et laisser le moteur refroidir pendant quelques minutes.
La pompe fuit.	Les joints sont usés.	Contrôler et changer (atelier de réparation professionnel).
Il y a une perte de pression.	La buse est usée.	Changer la buse.
	Les vannes sont sales ou bouchées.	Contrôler, laver, changer.
	Les joints des vannes sont usés.	Contrôler et/ou changer.
	Les joints sont usés.	Contrôler et/ou changer.
	Le filtre est bouché.	Contrôler et/ou laver.
Le bruit est excessif.	De l'air est aspiré.	Contrôler les lignes d'entrée.
	Les vannes sont usées, sales ou bouchées.	Contrôler, laver, changer.
	Les roulements sont usés.	Contrôler et/ou changer.
	La température de l'eau est trop élevée.	Baisser la température à moins de 50°C.
	Le filtre est sale.	Contrôler et/ou changer.
L'eau expulsée est mélangée à de l'huile.	Les bagues d'étanchéité (eau + huile) sont usées.	Contrôler et/ou changer.
Fuites abondantes d'eau entre culasse et carter de la pompe	Les joints sont usés.	Changer les joints.
	Le joint torique est usé.	Changer le joint torique.
Quand on appuie sur l'interrupteur, le moteur fait un vrombissement mais ne démarre pas.	La tension de réseau est inférieure à la tension indiquée.	Contrôler la tension.
	La pompe est bloquée ou congelée.	Contrôler la pompe.
	La rallonge est insuffisante (section des câbles trop petite, câble trop long).	Contrôler pour s'assurer si la rallonge est adaptée. Remplacer la rallonge par une rallonge de longueur correcte.

EIGENSCHAFTEN UND TECHNISCHE DATEN

PW 110 C - IP 1100 S	
ELEKTRISCHE VERBINDUNGEN	
Stromnetz	220 - 240 V
Nennfrequenz	50 Hz
Leistungsaufnahme	1600 W
Sicherung	16 A
HYDRAULISCHE VERBINDUNGEN	
Maximale Temperatur des zugeführten Wassers	50 °C
Minimale Temperatur des zugeführten Wassers	5 °C
Minimale Wassermenge	9 l/min
Maximaler Druck des zugeführten Wassers	0,7 MPa
Maximale Ansaugtiefe	0,5 m
LEISTUNGEN	
Reichweite	6 l/min
Maximaler Druck	10 MPa
Verfügbare Druck	12 MPa
Maximale Nenntemperatur	50 °C
Schalldruckpegel - Unsicherheit ^(*)	77 dB(A) - 3 dB(A)
Schalleistungspegel ^(*)	95 dB(A)
Vibration Hand-Arm-System - Unsicherheit ^(*)	1,8 m/s ² - 0,05 m/s ²
GRÖSSE UND GEWICHT	
Länge x Breite x Höhe	28 x 26 x 82 cm
Masse	9,5 kg
Reinigungsmittelbehälter	0,4 l

^(*) Nach EN 60335-2-79 Gemessen

BEZEICHNUNG DER TEILE

- | | |
|---|---|
| <p>A EIN/AUS-SCHALTER</p> <p>B WASSERAUSTRITT</p> <p>C WASSERZULAUF</p>
<p>1 Rad</p> <p>2 Anschluss Wasserzulauf</p> <p>3 Filter</p> <p>4 Gehäuse</p> <p>5 Lanze mit rotierender Düse</p> <p>6 Schraube</p> <p>7 Lanzenhalterung</p> | <p>8 Schraube</p> <p>9 Schaumlanze</p> <p>10 Griff</p> <p>11 Nadel für Düsenreinigung</p> <p>12 Halterung für Hochdruckschlauch</p> <p>13 Netzkabel mit Stecker</p> <p>14 Hochdruckschlauch</p> <p>15 Sicherheitsfeststeller für den Hebel der Handspritzpistole</p> <p>16 Handspritzpistole</p> <p>17 Lanze mit Düse</p> |
|---|---|

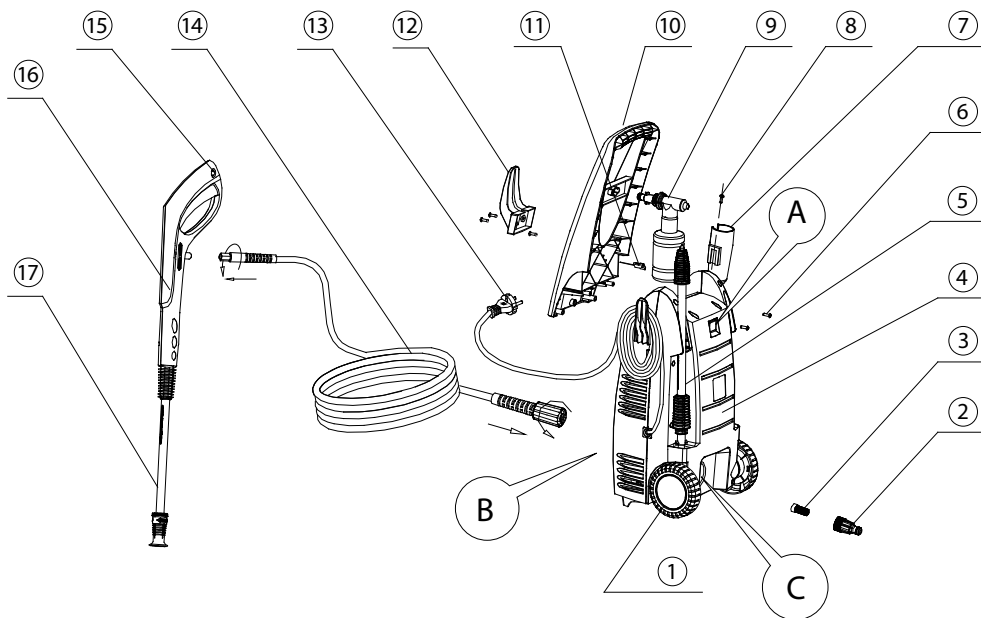

VORBEREITUNG

Bevor Sie den Reiniger verwenden, empfehlen wir Ihnen, diese Anweisungen sorgfältig zu lesen. Folgen Sie den Anweisungen, um die Unfallgefahr während der Verwendung des Reinigers auf ein Minimum zu beschränken.

VOR DER VERWENDUNG

Stellen Sie vor der Inbetriebnahme des Reinigers sicher, dass es keine Funktionsstörungen gibt. Nehmen Sie den Hochdruckreiniger nicht in Betrieb, wenn ein Fehler auftritt und wenden Sie sich in diesem Fall an Ihren Händler.

Spezielle Überprüfung

Die Isolierung des Stromkabels darf keine Mängel und Risse aufweisen. Ein beschädigtes Netzkabel muss von einem Vertragshändler ersetzt werden.

NETZANSCHLUSS

Befolgen Sie diese Schritte, um den Reiniger an das Stromnetz anzuschließen:

- vor der Verwendung sicherstellen, dass die lokale Stromversorgung den Angaben auf dem technischen Datenschild entspricht;
- Die Maschine ist mit einem Universalmotor mit doppelter Isolierung ausgestattet . Eine Erdung ist nicht notwendig;
- die elektrische Anlage, an die der Hochdruckreiniger angeschlossen wird, muss von einer Elektrofachkraft ausgeführt werden;
- Es wird dringend empfohlen das Gerät an ein Stromnetz anzuschließen, das mit einem Fehlerstromschutzschalter ausgestattet ist.
- Schutzart: IPX5.

ALLGEMEINE SICHERHEITS- UND UNFALLVERHÜTUNGSVORSCHRIFTEN





Es ist wichtig, alle Sicherheitsvorschriften und Anweisungen zu lesen und den darin enthaltenen Hinweisen zu folgen, um zu verhindern, dass es während der Verwendung des Hochdruckreinigers zu einem Unfall oder einer potenziell gefährlichen Situation kommt.

- Der Reiniger ist nicht dazu bestimmt, von Personen (einschließlich Kindern) mit eingeschränkten physischen, sensorischen oder geistigen Beeinträchtigungen verwendet zu werden oder von unerfahrenen oder nicht kompetenten Bedienern, sofern sie nicht beaufsichtigt sind oder von einer für ihre Sicherheit verantwortlichen Person mit der Verwendung vertraut gemacht wurden.
- Kinder müssen beaufsichtigt werden, um zu verhindern, dass Sie nicht mit dem Gerät spielen.
- Der Anschluss an das Stromnetz muss von einer Elektrofachkraft eingerichtet werden und muss den Anforderungen nach IEC 60364-1 entsprechen.
- Der Netzstecker muss an eine Steckdose angeschlossen sein, die ordnungsgemäß installiert ist. Das Netzteil sollte auch einen Fehlerstromschutzschalter mit max. 30 mA für 30 ms umfassen.
- Überprüfen Sie immer das Gerät, das Netzkabel und den Stecker, bevor Sie den Reiniger in Betrieb nehmen. Betreiben Sie die Maschine nur, wenn sie in einem guten Zustand und in keiner Weise beschädigt ist. Die beschädigten Teile müssen sofort von einer Elektrofachkraft repariert werden.
- Ziehen Sie immer den Stecker aus der Steckdose, bevor Sie irgendwelche Arbeiten am Reiniger ausführen, insbesondere vor dem Austausch der Düse und jedes Mal, wenn der Reiniger ungenutzt bleibt.
- **ACHTUNG!** Ein nicht geeignetes Verlängerungskabel kann gefährlich sein.
- **ACHTUNG!** Wenn Sie ein Verlängerungskabel verwenden, müssen der Stecker und die Steckdose wasserdicht sein.
- Verwenden Sie nur geeignete Verlängerungskabel, sie müssen einen minimalen Kabelquerschnitt von 1,0 mm² besitzen.
- **ACHTUNG!** Diese Maschine ist für den Einsatz mit Reinigungsmitteln zu verwenden, die vom Hersteller zur Verfügung gestellt oder empfohlen werden. Die Verwendung anderer Reinigungsmittel oder chemischer Substanzen kann sich negativ auf die Sicherheit der Maschine auswirken.
- **ACHTUNG!** Explosionsgefahr - Versprühen Sie keine brennbaren Flüssigkeiten.
- **ACHTUNG!** Das Wasser, das durch die Rohrtrenner fließt, gilt nicht als Trinkwasser.
- Die Kabelanschlüsse müssen sich an einer trockenen Stelle befinden, sie dürfen sich nicht direkt am Boden befinden. Das Verlängerungskabel muss vollständig ausgerollt werden, um Schäden durch Überhitzung des Kabels zu vermeiden.
- **ACHTUNG!** Verwenden Sie den Reiniger nicht in der Nähe von Tieren oder anderen Personen, es sei denn, diese tragen eine geeignete Schutzkleidung.
- **ACHTUNG!** Die Hochdruck-Wasserstrahlen können gefährlich sein, wenn der Reiniger nicht ordnungsgemäß verwendet wird. Den Strahl nie auf Menschen, Tiere, elektrische Geräte oder auf die Maschine selbst richten.
- **ACHTUNG!** Den Strahl nie auf sich oder andere richten, um Kleidung oder Schuhe zu reinigen.
- **ACHTUNG!** Die Reiniger dürfen nicht von Kindern oder ungeschultem Personal verwendet werden.
- **ACHTUNG!** Die Hochdruckschläuche, Anschlüsse und das Zubehör sind von grundlegender Bedeutung für die Sicherheit der Maschine. Verwenden Sie nur Hochdruckschläuche, Anschlüsse und Zubehör, die vom Hersteller empfohlen wurden.
- **ACHTUNG!** Um die Sicherheit der Maschine zu gewährleisten, verwenden Sie nur Originalteile des Herstellers oder solche, die vom Hersteller zugelassen sind.
- **ACHTUNG!** Verwenden Sie die Maschine nicht, wenn das Stromkabel oder wichtige Teile beschädigt sind z.B. Sicherheitseinrichtungen, Hochdruckschläuche, Handspritzpistole.
- Ziehen oder schleifen Sie den Hochdruckreiniger nicht am Netzkabel. Schützen Sie das Netzkabel vor Beschädigung durch Öl, Lösungsmittel und scharfe Kanten.
- Halten Sie Ihren Arbeitsplatz sauber.
- Achten Sie darauf, dass das Gerät ausgeschaltet ist, wenn Sie den Reiniger an die Netzversorgung anschließen.
- Tragen Sie geeignete Arbeitskleidung.
- Prüfen Sie, ob der Hochdruckreiniger in einem guten Zustand ist. Wenn der Reiniger nicht ordnungsgemäß funktioniert, lassen Sie diesen durch einen Fachtechniker überprüfen. Lassen Sie alle Wartungs- und Inspektionsarbeiten ausschließlich durch eine Elektrofachkraft ausführen.
- Der aus der Düse strömende Hochdruckwasserstrahl erzeugt einen „Rückschlag“ am Griff der Handspritzpistole. Achten Sie daher darauf, sich auf festen Boden zu stellen und den Griff gut festzuhalten. Schützen Sie sich vor möglichen fliegenden Gegenständen (die durch den Hochdruck herumgeschleudert werden könnten).
- Der Hochdruck-Wasserstrahl kann zu Schäden an Reifen und Komponenten von Fahrzeugen führen. Halten Sie einen Mindestabstand von 30 cm vom Objekt ein, das gereinigt werden soll.
- Im Falle eines Stromausfalls bei der Verwendung der Maschine, müssen Sie die Maschine aus Sicherheitsgründen ausschalten.
- Die Pumpe sollte immer in der Lage sein, genug Wasser zu entnehmen. Der Trockenlauf verursacht schwere Schäden an den Dichtungen.
- Ziehen Sie vor der Durchführung von Wartungsarbeiten den Netzstecker aus der Steckdose.
- Verwenden Sie nur Originalersatzteile des Herstellers oder vom Hersteller zugelassene Teile.
- Ein beschädigtes Netzkabel muss vom Hersteller, seinem technischen Kundendienst, oder von Fachkräften mit





ähnlichen Qualifikationen ersetzt werden, um Gefahren zu vermeiden.

- Das Gerät niemals in einer Umgebung mit potentieller Explosionsgefahr verwenden. Im Zweifelsfall kontaktieren Sie die örtlichen Behörden.
- Es ist nicht gestattet, asbesthaltige Oberflächen mit Hochdruckgeräten zu reinigen.
- Dieser Hochdruckreiniger sollten nicht bei Temperaturen unter 0 ° C eingesetzt werden

Bedeutung der Symbole:

	Gerät der Klasse II. Siehe auch „ANSCHLUSS EIN DIE NETZVERSORGUNG“
	Die Maschine ist nicht für den Anschluss an das Trinkwassernetz geeignet.
	WICHTIGER HINWEIS: Richten Sie den Strahl nie auf Menschen, Tiere, elektrische Geräte oder gegen die Maschine selbst.
	Lesen Sie die Bedienungshinweise.
	Symbol für das Recycling von Elektro- und Elektronikgeräten (WEEE). Siehe auch „UMWELTSCHUTZ - ENTSORGUNG DER MASCHINE“

Verwenden Sie die folgenden persönlichen Schutzausrüstungen (PSA):

	Schutzkleidung tragen.
	Gehörschutz tragen.
	Schutzhandschuhe tragen.
	Schutzbrille tragen
	Sicherheitsschuhe tragen.

SICHERHEITSEINRICHTUNGEN

Sicherheitsfeststeller für den Hebel der Handspritzpistole.

Der Griff der Handspritzpistole ist mit einer Verriegelung ausgerüstet. Wenn der Sicherheitsfeststeller aktiviert ist, können Sie den Abzug der Handspritzpistole nicht bedienen.

SCHUTZ DER MOTORPUMPE

Der Motor ist mit einem Thermoschalter ausgestattet. Wenn es zu einer Überhitzung kommt, wird der Motor durch diesen Schalter ausgeschaltet. Das Gerät ausschalten. Warten Sie 5 bis 10 Minuten, bevor Sie es erneut verwenden. Versuchen Sie, die Ursache der Störung zu ermitteln. Wenn das Problem weiterhin besteht, wenden Sie sich an unseren Kundendienst.

VERWENDUNG VON REINIGUNGSMITTELN

Lesen Sie die Anweisungen und Warnhinweise auf den Etiketten der verwendeten Reinigungsmittel sorgfältig und bewahren Sie sie an einem sicheren Ort außerhalb der Reichweite von Kindern auf.

Bei Berührung mit den Augen sofort gründlich mit Wasser nachspülen. Bei Einnahme kein Erbrechen auslösen und sofort ärztlichen Rat einholen, dabei die Packung des Reinigungsmittels mitnehmen.

- Füllen Sie den Behälter für das Reinigungsmittel mit einem geeigneten Mittel
- Den Reinigungsmitteltank in die Schaumlanze einsetzen;
- Den Reiniger durch Drücken des EIN/ AUS-Schalters komplett ausschalten;
- Die Schaumlanze an die Handspritzpistole anschließen;
- Den Reiniger durch den EIN/AUS-Schalter wieder in Betrieb nehmen und die Handspritzpistole betätigen (Ansaugung und Mischung erfolgen automatisch beim Durchfließen des Wassers).

BEDIENUNGSANLEITUNG - ANWENDUNGSBEREICH

Der Hochdruckreiniger ist für das Waschen von Fahrzeugen, Geräten, Gebäuden, Fassaden etc. im privaten Bereich bzw. der Privatwirtschaft konzipiert.

ANLEITUNG - VERWENDUNG

- Betreiben Sie das Geräte unter keinen Umständen in explosionsgefährdeten Bereichen!
- Die Betriebstemperatur muss zwischen +5 ° C und +50 ° C liegen.
- Die Maschine besteht aus einer Motorpumpe, die in einem Gehäuse angebracht ist, die Stöße absorbiert. Für eine optimale Arbeitsposition verfügt der Reiniger über eine Lanze und einen rutschfesten Griff, dessen Form und Konfiguration den Vorschriften entsprechen.
- Die Lanze oder die Düsen in keinsten Weise abdecken oder ändern.
- Der Hochdruckreiniger ist für den Einsatz mit kalten oder lauwarmen Reinigungsmitteln bestimmt (max. 50° C) höhere Temperaturen können die Pumpe beschädigen.
- Verwenden Sie kein schmutziges Wasser oder Wasser, das Sand oder Chemikalien enthält, da diese den Betrieb beeinträchtigen und die Lebensdauer der Maschine verkürzen könnten
- Es kann Zubehör verwendet werden, um Arbeiten mit Schaum erzeugenden Reinigungsmitteln auszuführen oder Sand zu verspritzen.

GEBRAUCHSANWEISUNG - ANSCHLUSS

1. Schrauben Sie den Hochdruckschlauch an den Anschluss des Wasserablaufs und an die Handspritzpistole, indem Sie ihn im Uhrzeigersinn drehen. Ziehen Sie den Anschluss des Schlauchs an der Handspritzpistole mit einem Schlüssel fest, und ziehen Sie den Ausgangsanschluss mit der Hand fest. Stellen Sie vor Inbetriebnahme der Maschine sicher, dass der Schlauch komplett abgewickelt ist. Wenn die Maschine läuft, DARF DER Schlauch sich nicht verdrehen.
2. Stellen Sie sicher, dass der Filter, der am Wasserzufluss angebracht ist, nicht verstopft ist
3. Stecken Sie den Filter in den Anschluss des Wasserzulaufs, um Sand, Kalk und andere Verunreinigungen, die die Pumpenventile beschädigen könnten, herauszufiltern.

VORSICHT: Wenn kein Filter eingesetzt wird, erlischt die Garantie.

4. Schrauben Sie die Überwurfmutter des Hochdruckschlauchs auf den Wasserzulauf .
5. Setzen Sie die Lanze in die Handspritzpistole ein und drehen Sie sie bis zum Anschlag. Stellen Sie sicher, dass der Hebel der Handspritzpistole durch den Sicherheitsfeststeller am Handgriff festgestellt ist.
6. Alternativ dazu können Sie auch jedes andere Zubehörteil anbringen, das Sie verwenden möchten.
7. Schließen Sie den Wasserschlauch (Mindestdurchmesser 1/2") an den Reiniger und an einen Brauchwasseranschluss an (z.B. ein Reservoir, ein Tank). **VORSICHT:** Saughöhe max. 1 m. Fragen Sie Ihren Installateur. Der Reiniger darf nicht ans Trinkwassernetz angeschlossen werden. Wenn Sie den Reiniger an das Trinkwassernetz anschließen wollen, müssen Sie einen Rohrtrenner, Modell BA, nach der Norm EN 12729 verwenden.
8. Schließen Sie den Reiniger an das Stromnetz an.

ANLEITUNG - BETRIEBSSTART

- Öffnen Sie den Hahn des Wasserzulaufs. Lösen Sie den Sicherheitsriegel am Griff der Handspritzpistole und drücken Sie den Abzug, um die im Gerätekreislauf verbleibende Luft austreten zu lassen
- Schalten Sie den EIN/AUS-Schalter am Hochdruckreiniger an.
- Um den Reiniger vorübergehend auszuschalten, den Abzug loslassen, der Reiniger geht in den Standby-Betrieb. Der Hochdruckreiniger geht wieder in Betrieb, wenn der Abzug erneut gedrückt wird (TOTAL STOP- Vorrichtung).
ACHTUNG: Nach dem Loslassen des Pistolenabzugs, arbeitet der Motor noch einige Sekunden. Den Motor vollständig anhalten lassen, bevor von Neuem der Abzug gezogen wird.
Nicht loslassen und sofort danach den Abzug der Pistole ziehen.
- Um den Hochdruckreiniger komplett auszuschalten, den EIN/AUS-Schalter drücken.
- Die Form des Strahls kann zwischen Punktstrahl und Flachstrahl verstellt werden, indem einfach der Kopf der Lanze gedreht wird.
- Die Verwendung der Lanze mit Drehdüse ist besonders wirksam bei sehr hartnäckigem Schmutz.

ANLEITUNG- - RICHTIGE VERWENDUNG DES HOCHDRUCKREINIGERS

1. Der Hochdruckreiniger muss senkrecht auf einer glatten und stabilen Oberfläche verwendet werden.
2. Wenn der Hebel der Handspritzpistole betätigt wird, wirkt die Rückschlagkraft des Hochdruckwasserstrahls - daher sollte die Handspritzpistole fest mit beiden Händen ergriffen werden. **WICHTIG** Richten Sie die Düse auf den Boden.



3. Betätigen Sie den Abzug der Handspritzpistole .
4. Stimmen Sie immer den Abstand und damit den Druck der Düse auf die zu reinigende Oberfläche aus. **HINWEIS:** Der Spritzwinkel kann an der Düse eingestellt werden.

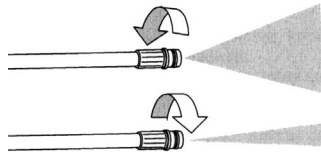

HINWEIS: Decken Sie die Maschine nicht ab, wenn sie in Betrieb ist. Schalten Sie den Hochdruckreiniger aus, wenn er vorübergehend abgestellt oder nicht verwendet wird, verwenden Sie dazu den EIN/AUS-Schalter.

Es ist normal, dass die Pumpe kleine Tropfen abgibt, sie dienen dazu, eine Beschädigung der Pumpe zu verhindern, wenn sie nicht verwendet wird.

ANLEITUNG - STOPP

1. Schließen Sie den Zulaufhahn für das Wasser, um das Wasser, das unter Druck in der Maschine verblieben ist, abzulassen, betätigen Sie einige Sekunden lang den Reiniger mit gedrücktem Hebel der Handspritzpistole .
2. Drücken Sie den EIN/AUS-Schalter.
3. Ziehen Sie den Stecker.

REPARATUR UND WARTUNG.

WICHTIGER HINWEIS: Ziehen Sie stets den Stecker aus der Steckdose, bevor Sie Wartungs- oder Reinigungsarbeiten durchführen.

Um eine lange Lebensdauer des Hochdruckreinigers zu garantieren, befolgen Sie die folgenden Hinweise:

- reinigen Sie den Wasserzulaufschlauch, den Hochdruckschlauch, die Lanze und das Zubehör vor der Montage;
- reinigen Sie die Anschlüsse von Staub und Sand;
- spülen Sie die Schaumlanze nach dem Gebrauch mit Wasser.

Reparaturen müssen stets mit Originalteilen und von einer Vertragswerkstatt durchgeführt werden.

WARTUNG - REINIGUNG DER DÜSEN DER LANZE

Wenn die Düsen verstopft sind, führt dies zu einem übermäßigen Druck in der Pumpe. Aus diesem Grund ist es notwendig, diese sofort zu reinigen.

1. Stoppen Sie die Maschine und entfernen Sie die Lanze aus der Handspritzpistole.
2. Spülen Sie die Düse durch. **WICHTIG** Die Nadel für die Reinigung der Düse sollte nur verwendet werden, nachdem die Lanze demontiert wurde!
3. Die Düse mit reichlich Wasser durchspülen.

WARTUNG - PRÜFEN SIE DEN WASSEREINLASSFILTER

Der Filter muss immer in den Anschluss für den Wasserzulauf eingesetzt werden, um zu verhindern, dass Sand, Kalk und andere Verunreinigungen die Pumpenventile beschädigen.

Reinigen Sie den Filter regelmäßig einmal im Monat oder öfter, abhängig vom Gebrauch. Prüfen Sie den Filter periodisch, um Verstopfungen zu vermeiden, die den reibungslosen Betrieb der Pumpe beeinträchtigen könnten. Dazu schrauben Sie die Überwurfmutter des Schlauchs des Wasserzulaufs ab und reinigen Sie den Filter mit fließendem Wasser.

VORSICHT: Wenn kein Filter eingesetzt wird, erlischt die Garantie.

WARTUNG - REINIGUNG DER LÜFTUNGSSCHLITZE IN DER MASCHINE

Die Maschine muss sauber gehalten werden, damit die Luft unbehindert durch die Lüftungsschlitze der Maschine strömen kann.

LAGERUNG

Vor der Lagerung der Pumpe muss unbedingt das Wasser aus dem Schlauch und Zubehör entleert werden, dies erfolgt folgendermaßen.

1. Die Maschine außer Betrieb nehmen (drücken Sie den EIN/AUS-Schalter), nehmen Sie den Wasserschlauch, der den Hochdruckreiniger mit der Wasserversorgung verbindet, und das Zubehör ab.
2. Die Maschine wieder in Betrieb nehmen und den Abzug betätigen. Lassen Sie den Hochdruckreiniger in Betrieb, bis kein Wasser mehr aus der Handspritzpistole austritt.
3. Schalten Sie den Reiniger aus, ziehen Sie den Stecker und ziehen Sie den Schlauch ab.
4. Wenn die Maschine für längere Zeit (z.B. länger als drei Monate) in einem Bereich gelagert wird, wo sich Eis bilden können, sind die Leitungen mit einem Frostschutzmittel (ähnlich Frostschutzmittel für Pkws) zu füllen
5. Wenn der Reiniger für längere Zeit nicht benutzt wird, beginnen sich Ablagerungen von Kalziumoxid in der Pumpe zu bilden, die die Inbetriebnahme erschweren.

DIE MASCHINE NIE IN BEREICHEN MIT STRENGEM KLIMA BETREIBEN.

Frostschäden sind nicht von der Garantie abgedeckt!

UMWELTSCHUTZ - ENTSORGUNG DER MASCHINE

Nicht mehr genutzte Reiniger müssen sofort unbenutzbar gemacht werden: Entfernen Sie den Stecker des Hochdruckreinigers und schneiden Sie das Netzkabel durch.

Bewahren Sie den Reiniger außerhalb der Reichweite von Kindern auf.

Verwenden Sie die Teile der gebrauchten Maschine nicht als Ersatzteile.

Recyceln Sie unerwünschte Materialien anstatt sie als Müll zu entsorgen. Alle Zubehörteile, Schläuche und Verpackungsteile müssen aufbewahrt, einer lokalen Recyclingstelle zugeführt und umweltgerecht entsorgt werden.



Dieses Erzeugnis ist mit dem Symbol für das Recycling von Elektro- und Elektronikgeräten (WEEE) ausgestattet. Dies bedeutet, dass das Produkt in Übereinstimmung mit der europäischen Richtlinie 2002/96/EG behandelt werden muss, um recycelt oder entsorgt zu werden, um die Umweltbelastungen zu minimieren.

Für weitere Informationen wenden Sie sich bitte an ihre kommunalen oder regionalen Behörden.

Elektronische Produkte dürfen nicht der Mülltrennung zugeführt werden und sind aufgrund der gefährlichen Inhaltsstoffe potentiell gefährlich für die Umwelt und die menschliche Gesundheit.

Beim Austausch alter Geräte durch neue, ist der Händler gesetzlich verpflichtet, alte Geräte kostenlos zur Entsorgung abzuholen.

PROBLEMLÖSUNG

MÄNGEL	URSACHEN	ABHILFEN
Die Pumpe funktioniert nicht, wenn der Schalter betätigt wird.	Der Stecker ist beschädigt.	Überprüfen Sie die Stecker und Sicherungen, um sicherzustellen, dass sie in einem guten Zustand sind.
	Die Spannung ist unzureichend.	Überprüfen Sie die Spannung.
	Die Pumpe ist blockiert.	Drehen Sie den Motor von Hand.
	Die Thermosicherung des Motors hat eingegriffen.	Lassen Sie den Motor abkühlen.
Die Pumpe läuft, es wird aber kein Druck erzeugt.	Der Eingangsfilter ist verstopft.	Reinigen Sie den Filter.
	Die Anschlüsse saugen Luft an.	Überprüfen Sie den Anschluss des Wasserzulaufs und diejenigen des Schlauchs.
	Die Einlass- und Auslassventile sind verschmutzt oder abgenutzt.	Reinigen oder ersetzen
	Der Durchmesser des Düsenlochs ist zu groß.	Kontrollieren und ersetzen.
Der Betriebsdruck ist unregelmäßig.	Es wird Luft angesaugt.	Überprüfen Sie die Eingangsverbinder
	Die Ventile sind verstopft oder abgenutzt.	Säubern und ersetzen.
	Die Dichtungen sind abgenutzt.	Überprüfen und ersetzen.
	Der Motor hat beim vorausgehenden Loslassen des Pistolenabzugs nicht vollständig angehalten.	Den Motor vollständig anhalten lassen, bevor von Neuem der Pistolenabzug gezogen wird.
Der Motor stoppt plötzlich.	Der thermische Motorschutz hat aufgrund der Überhitzung eingegriffen.	Überprüfen Sie die Spannung. Schalten Sie das Gerät ab und lassen Sie den Motor für einige Minuten abkühlen.
Die Pumpe leckt.	Die Dichtungen sind abgenutzt.	Überprüfen und ersetzen (Fachwerkstatt).
Es gibt einen Druckverlust.	Die Düse ist abgenutzt.	Ersetzen Sie die Düse.
	Die Ventile sind abgenutzt, schmutzig oder verstopft.	Überprüfen, waschen, ersetzen.
	Die Dichtungen der Ventile sind abgenutzt.	Überprüfen und/oder ersetzen.
	Die Dichtungen sind abgenutzt.	Überprüfen und/oder ersetzen.
	Der Filter ist verstopft.	Überprüfen und/oder waschen.
Der Lärm ist zu hoch.	Es wird Luft angesaugt.	Überprüfen Sie die Eingangsleitungen
	Die Ventile sind abgenutzt, schmutzig oder verstopft.	Überprüfen, waschen, ersetzen.
	Die Lager sind abgenutzt.	Überprüfen und/oder ersetzen.
	Die Wassertemperatur ist zu hoch.	Senken Sie die Temperatur auf unter 50° C.
	Der Filter ist verschmutzt.	Überprüfen und ersetzen.
Das austretende Wasser ist mit Öl vermischt.	Die Dichtringe (Wasser + Öl) sind abgenutzt.	Überprüfen und ersetzen.
Es tritt reichlich Wasser aus dem Pumpenkopf	Die Dichtungen sind abgenutzt.	Die Dichtung ersetzen.
	Die O-Ring-Dichtung ist abgenutzt	Ersetzen Sie den O-Ring.
Wenn der Schalter gedrückt wird, brummt der Motor, kann aber nicht gestartet werden.	Die Spannung ist kleiner als angegeben.	Überprüfen Sie die Spannung.
	Die Pumpe ist blockiert oder gefroren.	Überprüfen Sie die Pumpe.
	Das Verlängerungskabel ist nicht ausreichend (Der Kabelquerschnitt ist zu klein, das Kabel zu lang).	Prüfen Sie, ob das Verlängerungskabel angemessen ist. Ersetzen Sie das Verlängerungskabel durch ein anderes mit korrekter Länge.

CARACTERÍSTICAS Y DATOS TÉCNICOS

	PW 110 C - IP 1100 S
CONEXIÓN ELÉCTRICA	
Red de alimentación	220 - 240 V
Frecuencia nominal	50 Hz
Potencia absorbida	1600 W
Fusible	16 A
CONEXIÓN HÍDRICA	
Temperatura máxima del agua de alimentación	50 °C
Temperatura mínima del agua de alimentación	5 °C
Caudal mínimo del agua de alimentación	9 l/min
Presión máxima del agua de alimentación	0,7 MPa
Profundidad máxima de aspiración	0,5 m
RENDIMIENTOS	
Caudal	6 l/min
Presión máxima	10 MPa
Presión disponible	12 MPa
Temperatura nominal máxima	50 °C
Nivel de presión sonora - incertidumbre ^(*)	77 dB(A) - 3 dB(A)
Nivel de potencia sonora ^(*)	95 dB(A)
Vibración sistema mano-brazo operador - incertidumbre ^(*)	1,8 m/s ² - 0,05 m/s ²
PESO Y DIMENSIONES	
Longitud x anchura x altura	28 x 26 x 82 cm
Peso	9,5 kg
Depósito detergente	0,4 l

^(*) medido según la norma EN 60335-2-79

DENOMINACIÓN DE LOS COMPONENTES

- | | |
|---|--|
| <p>A INTERRUPTOR ON/OFF</p> <p>B SALIDA DE AGUA</p> <p>C ENTRADA DE AGUA</p>
<p>1 Rueda</p> <p>2 Racor entrada de agua</p> <p>3 Filtro</p> <p>4 Alojamiento</p> <p>5 Lanza con boquilla giratoria</p> <p>6 Tornillo</p> <p>7 Soporte lanza</p> | <p>8 Tornillo</p> <p>9 Lanza para espuma</p> <p>10 Mango</p> <p>11 Aguja limpieza boquilla</p> <p>12 Soporte tubo flexible de alta presión</p> <p>13 Cable de alimentación con clavija</p> <p>14 Tubo flexible de alta presión</p> <p>15 Dispositivo de seguridad palanca hidropistola</p> <p>16 Hidropistola</p> <p>17 Lanza con boquilla</p> |
|---|--|

E

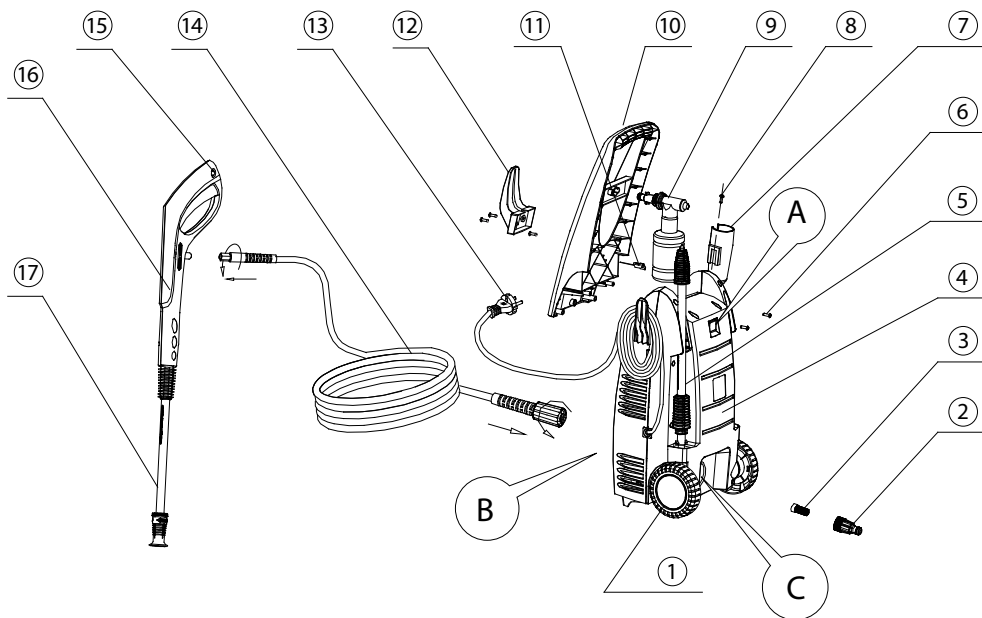

PREPARACIÓN

Se aconseja leer atentamente el presente manual antes de utilizar la hidrolavadora. Seguir las instrucciones para reducir al mínimo el riesgo de accidentes durante el uso de la máquina.

ANTES DEL USO

Antes de poner en marcha la máquina, asegurarse de que ésta no presente anomalías. En caso de detectar un defecto, no poner en marcha la hidrolavadora y ponerse en contacto con el propio distribuidor.

Control especial

El aislamiento del cable eléctrico no deberá presentar imperfecciones ni desgarramientos. Si está dañado, el cable eléctrico deberá ser sustituido por un distribuidor autorizado.

CONEXIÓN A LA ALIMENTACIÓN DE RED

Seguir las instrucciones detalladas a continuación para conectar la hidrolavadora a la instalación eléctrica:

- asegurarse, antes del uso, de que la alimentación local coincida con los datos técnicos de la placa;
- la máquina está dotada de un motor universal con doble aislamiento ; no es necesaria una conexión a tierra;
- la instalación eléctrica a la que se conecte la hidrolavadora deberá ser realizada por un electricista cualificado;
- es muy recomendable conectar la máquina a una red eléctrica dotada de interruptor diferencial;
- grado de protección del producto: IPX5.

NORMAS GENERALES DE SEGURIDAD Y PREVENCIÓN DE ACCIDENTES





Es de fundamental importancia leer en su totalidad las normas de seguridad y las instrucciones de uso y seguir las indicaciones dadas en ellas para evitar que se produzcan accidentes o situaciones potencialmente peligrosas al utilizar la hidrolavadora.

- La máquina no deberá ser utilizada por personas (incluidos los niños) con capacidades físicas, sensoriales o mentales reducidas, o por personas inexpertas y no competentes, a menos que sean vigiladas o hayan sido instruidas para el

uso por una persona responsable de su seguridad.





- Es necesario vigilar a los niños para asegurarse de que no jueguen con la máquina.
- La conexión a la red eléctrica deberá ser efectuada por un electricista cualificado y cumplir la norma IEC 60364-1.
- La clavija del cable de alimentación deberá ser introducida en una toma de corriente instalada correctamente. La alimentación deberá incluir un interruptor diferencial de 30 mA como máximo para 30 ms.
- Controlar siempre el dispositivo, el cable de la red y la clavija antes de utilizar la hidrolavadora. Accionar la máquina sólo si ésta se encuentra en buenas condiciones y no presenta ningún daño. Las partes dañadas deberán ser reparadas inmediatamente por un electricista cualificado.
- Extraer siempre la clavija del cable de alimentación de la toma de corriente antes de efectuar cualquier operación sobre la hidrolavadora, antes de sustituir la boquilla y cada vez que permanezca inutilizada.
- **¡ADVERTENCIA!** El uso de una alargadera inapropiada puede ser peligroso.
- **¡ADVERTENCIA!** Si se utiliza una alargadera, la clavija y la toma de corriente deberán ser estancas.
- Utilizar sólo alargaderas apropiadas, con una sección mínima de los cables de 1,0 mm².
- **¡ADVERTENCIA!** Esta máquina ha sido ideada para ser utilizada con productos detergentes suministrados o recomendados por el fabricante. El uso de cualquier otro producto detergente o sustancia química puede influir de manera negativa en la seguridad de la máquina.
- **¡ADVERTENCIA!** Riesgo de explosión – No pulverizar líquidos inflamables.
- **¡ADVERTENCIA!** El agua que ha atravesado los desconectores hídricos se considera no potable.
- Las conexiones de los cables deberán hallarse en lugar seco y levantadas del suelo. Desenrollar siempre completamente la alargadera para evitar daños por sobrecalentamiento del cable.
- **¡ADVERTENCIA!** No utilizar la máquina cerca de animales o personas, a menos que éstas lleven una ropa de protección apropiada.
- **¡ADVERTENCIA!** Los chorros de alta presión pueden ser peligrosos cuando la hidrolavadora no se utiliza correctamente. No dirigir el chorro hacia personas, animales, equipos eléctricos bajo tensión o la misma máquina.
- **¡ADVERTENCIA!** No dirigir el chorro hacia uno mismo u otras personas para limpiar ropas o calzados.
- **¡ADVERTENCIA!** Las hidrolavadoras no han de ser utilizadas por niños o por personal sin la formación adecuada.
- **¡ADVERTENCIA!** Los tubos flexibles de alta presión, los racores y los accesorios son componentes importantes para la seguridad de la máquina. Utilizar exclusivamente tubos flexibles de alta presión, racores y accesorios recomendados por el fabricante.
- **¡ADVERTENCIA!** Para garantizar la seguridad de la máquina, utilizar exclusivamente repuestos originales del fabricante o aprobados por el fabricante.
- **¡ADVERTENCIA!** No utilizar la máquina si el cable de alimentación o componentes importantes de la misma están dañados (por ej. dispositivos de seguridad, tubos flexibles de alta presión, hidropistola).
- No arrastrar o tirar de la hidrolavadora agarrándola por el cable de alimentación. Proteger el cable de alimentación de los daños causados por aceite, disolventes y bordes puntiagudos.
- Mantener limpio el propio lugar de trabajo.
- Asegurarse de que el interruptor esté apagado al conectar la máquina a la alimentación de red.
- Llevar ropa de trabajo apropiada.
- Controlar que la hidrolavadora esté en buenas condiciones. Si no funciona correctamente, hacer que sea controlada por un técnico especializado. Todas las operaciones de mantenimiento e inspección deberán ser llevadas a cabo exclusivamente por un electricista cualificado.
- El chorro de agua de alta presión que sale por la boquilla produce un ‘contragolpe’ en la empuñadura de la hidropistola. Colocarse, pues, sobre una base sólida y agarrar con firmeza la empuñadura, protegiéndose de posibles objetos volantes (desprendidos por efecto de la alta presión).
- El chorro de alta presión puede dañar los neumáticos y los componentes de los vehículos. Mantener una distancia de al menos 30 cm del objeto a limpiar.
- En caso de que se interrumpa la corriente eléctrica durante el uso de la máquina, asegurarse de apagar esta última, por motivos de seguridad.
- La bomba deberá ser siempre capaz de extraer una cantidad suficiente de agua. El funcionamiento en seco provoca graves daños a las juntas.
- Desconectar la máquina de la red eléctrica antes de efectuar el mantenimiento ordinario.
- Utilizar exclusivamente repuestos originales del fabricante o aprobados por el fabricante.
- Si el cable de alimentación está dañado, deberá ser sustituido por el fabricante, por su agente de asistencia técnica o por personas con cualificaciones análogas, con el fin de evitar peligros.
- No utilizar nunca la máquina en ambientes potencialmente explosivos. En caso de duda, ponerse en contacto con las autoridades locales.
- No está consentido limpiar superficies que contengan amianto con dispositivos de alta presión.
- Esta hidrolavadora no deberá ser utilizada a temperaturas inferiores a 0 °C.

Significado de los símbolos utilizados:

	Equipo de clase II. Véase también "CONEXIÓN A LA ALIMENTACIÓN DE RED".
	Máquina no apta para la conexión a la red de agua potable.
	ADVERTENCIA: No dirigir el chorro hacia personas, animales, equipos eléctricos bajo tensión o la misma máquina.
	Leer las instrucciones.
	Símbolo para la recogida selectiva de residuos de equipos eléctricos y electrónicos. Véase también "PROTECCIÓN MEDIOAMBIENTAL - ELIMINACIÓN DE LA MÁQUINA".

E

Utilizar los siguientes equipos de protección individual (EPI):

	Llevar ropa de protección.
	Llevar auriculares de protección.
	Llevar guantes de protección.
	Llevar gafas de protección.
	Llevar calzado de seguridad.

DISPOSITIVOS DE SEGURIDAD

Dispositivo de seguridad de la palanca de la hidropistola.

La empuñadura de la hidropistola está dotada de un dispositivo de bloqueo. El gatillo de la hidropistola no podrá accionarse cuando el dispositivo de seguridad está activado.

PROTECCIÓN DE LA MOTOBOMBA

El motor está dotado de un interruptor térmico. El motor es desactivado por este interruptor cuando empieza a sobrecalentarse. Apagar la máquina. Esperar 5 - 10 minutos antes de volver a utilizarla. Intentar averiguar la causa de la avería. Ponerse en contacto con un centro de asistencia al cliente si el problema vuelve a presentarse.

USO DE PRODUCTOS DETERGENTES

Leer atentamente las instrucciones y las advertencias de las etiquetas de los detergentes empleados y guardar estos últimos en un lugar seguro fuera del alcance de los niños.

consultar inmediatamente a un médico llevando consigo el envase del detergente.

- Llenar el depósito del detergente con un producto apropiado.
- Insertar el depósito del detergente en la lanza para espuma;
- Apagar por completo la hidrolavadora pulsando el interruptor ON/OFF;
- Conectar la lanza para espuma a la hidropistola;
- Volver a poner en marcha la hidrolavadora con el interruptor ON/OFF y accionar la palanca de la hidropistola (la aspiración y la mezcla se producen automáticamente al pasar el agua).

INSTRUCCIONES DE USO - FINALIDAD

La hidrolavadora ha sido diseñada para lavar vehículos, maquinarias, edificios, fachadas, etc., en el sector privado.

INSTRUCCIONES DE USO - ZONAS DE APLICACIÓN

- No utilizar nunca la máquina en zonas potencialmente explosivas, ¡en ninguna circunstancia!
- La temperatura de funcionamiento deberá estar comprendida entre +5 °C y +50 °C
- La máquina está compuesta por una motobomba, introducida en un alojamiento capaz de absorber los impactos. Para una posición óptima de trabajo, dispone de una lanza y de una empuñadura antideslizante, cuya forma y configuración cumplen las normas vigentes.
- No cubrir ni modificar la lanza o las boquillas de ningún modo.
- La hidrolavadora ha sido diseñada para ser utilizada con productos detergentes fríos o tibios (máx. 50 °C); temperaturas más elevadas pueden dañar la bomba.
- No utilizar agua sucia, con arena o que contenga productos químicos, ya que podrían deteriorar el funcionamiento y reducir la vida de la máquina.
- Es posible el uso de accesorios para realizar trabajos con detergentes espumantes y proyectar arena.

INSTRUCCIONES DE USO - CONEXIÓN

1. Enroscar el tubo flexible de alta presión en el racor de salida del agua y en la hidropistola, girándolo en el sentido de las agujas del reloj. Apretar con una llave el racor del tubo sobre la hidropistola y a mano sobre el racor de salida. Antes de accionar la máquina, asegurarse de que el tubo de alta presión esté desenrollado completamente. El tubo **NO DEBERÁ** estar retorcido cuando la máquina está en funcionamiento.
2. Asegurarse de que el filtro esté montado en la entrada del agua y de que no esté obstruido.
3. Aplicar siempre el filtro en el racor de entrada del agua para filtrar arena, cal y otras impurezas dañinas para las válvulas de la bomba.
ATENCIÓN: la no aplicación del filtro anulará la garantía.
4. Enroscar el racor giratorio del tubo de alta presión en el racor de entrada del agua.
5. Insertar la lanza en la hidropistola y girarla hasta que quede bloqueada. Asegurarse de que la palanca de la hidropistola esté bloqueada con el dispositivo de seguridad situado en la empuñadura.
6. En alternativa, montar cualquier otro accesorio que se desee utilizar.
7. Conectar el tubo flexible de entrada del agua (diámetro mínimo de 1/2") a la hidrolavadora y a una fuente de agua no potable (por ej. una cuba o un depósito. **ATENCIÓN:** altura máx. de aspiración 1 m). Pida información a su fontanero de confianza.
La máquina no ha sido concebida para ser conectada a la red de agua potable.
Si se desea conectar la máquina a la red de agua potable, deberá utilizarse el desconector hídrico, modelo BA, de conformidad con la norma EN 12729.
8. Conectar la máquina a la red eléctrica.

INSTRUCCIONES DE USO - PUESTA EN MARCHA

- Abrir el grifo de entrada del agua. Desbloquear el dispositivo de seguridad situado en la empuñadura de la hidropistola y apretar el gatillo para que salga el aire quedado en el circuito de la máquina.
- Encender el interruptor ON/OFF de la máquina.
- Para apagarla temporalmente, soltar el gatillo y la máquina se pondrá en espera. La hidrolavadora volverá a ponerse en marcha en cuanto vuelva a presionarse el gatillo (dispositivo TOTAL STOP).

E

ATENCIÓN: tras soltar el gatillo de la pistola, el motor sigue funcionando durante unos segundos. Dejar que se pare totalmente el motor antes de apretar de nuevo el gatillo.

No soltar y apretar enseguida el gatillo de la pistola.

- Para apagar por completo la hidrolavadora, pulsar el interruptor ON/OFF de la máquina.
- La forma del chorro de agua podrá ser regulada (de chorro concentrado a chorro plano) girando simplemente el cabezal de la lanza.
- El uso de la lanza con boquilla giratoria es especialmente eficaz en caso de suciedad persistente.

INSTRUCCIONES DE USO - USO CORRECTO DE LA HIDROLAVADORA

1. La hidrolavadora deberá colocarse en vertical sobre una superficie lisa y estable.
2. Al actuar sobre la palanca de la hidropistola, el usuario es sometido a la fuerza de reacción del chorro de alta presión, por lo que se recomienda agarrarla firmemente con ambas manos. **IMPORTANTE:** Apuntar la boquilla al suelo.



3. Activar el gatillo de la hidropistola.
4. Regular siempre la distancia y, en consecuencia, la presión de la boquilla sobre la superficie a limpiar. **NOTA:** El ángulo de proyección puede ser regulado en la boquilla.

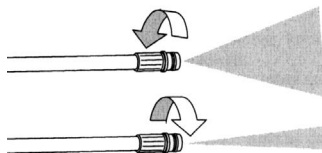

NOTA: No cubrir la máquina cuando está en funcionamiento. Apagarla, en caso de quedar abandonada o sin utilizar, pulsando el interruptor ON/OFF.

Es normal que se produzcan en la bomba pequeños goteos, pues sirven para evitar que la misma se dañe cuando se encuentra en reposo.

INSTRUCCIONES DE USO - PARADA

1. Cerrar el grifo de alimentación del agua y, para descargar el agua a presión quedada en el interior de la máquina, dejarla funcionar durante unos segundos con la palanca de la hidropistola presionada.
2. Pulsar el interruptor ON/OFF.
3. Extraer la clavija de la toma de corriente.

MANTENIMIENTO

¡ADVERTENCIA! Extraer siempre la clavija de la toma de corriente antes de proceder a las operaciones de mantenimiento o limpieza.

Para garantizar una larga duración sin problemas de la hidrolavadora, seguir los siguientes consejos:

- lavar el tubo flexible de alimentación del agua, el tubo flexible de alta presión, la lanza y los accesorios antes del montaje;
- limpiar los racores de polvo y arena;
- aclarar la lanza para espuma después del uso.

Todas las reparaciones deberán efectuarse siempre en un taller autorizado utilizando repuestos originales.

MANTENIMIENTO – LIMPIEZA DE LA BOQUILLA DE LA LANZA

Una obstrucción de la boquilla crea una excesiva presión en la bomba. Es, pues, necesario limpiarla inmediatamente.

1. Parar la máquina y desmontar la lanza de la hidropistola.
2. Lavar la boquilla. **IMPORTANTE:** ¡La aguja de limpieza de la boquilla sólo deberá ser utilizada después de haber

- desmontado la lanza!
3. Lavar la lanza con agua abundante.

MANTENIMIENTO – CONTROLAR EL FILTRO DE ENTRADA DEL AGUA

El filtro deberá ser aplicado siempre en el interior del racor de entrada del agua para filtrar arena, cal y otras impurezas dañinas para las válvulas de la bomba.

Limpiar el filtro debidamente, una vez al mes o más a menudo dependiendo del uso. Controlarlo periódicamente para evitar obstrucciones que pudieran poner en riesgo el buen funcionamiento de la bomba. Para hacerlo, desenroscar el racor giratorio del tubo flexible de entrada del agua de la máquina y lavar el filtro con agua corriente.

ATENCIÓN: la no aplicación del filtro anulará la garantía.

MANTENIMIENTO - LIMPIEZA DE LAS REJILLAS DE VENTILACIÓN DE LA MÁQUINA

Es necesario mantener limpia la máquina para dejar pasar libremente el aire refrigerante por las rejillas de ventilación de la misma.

ALMACENAMIENTO

La bomba, el tubo flexible y los accesorios deberán vaciarse siempre del agua antes del almacenamiento siguiendo estas indicaciones:

1. Parar la máquina (pulsar el interruptor ON/OFF) y desconectar el tubo flexible del agua, que conecta la hidrolavadora al suministro de agua, y los accesorios.
2. Volver a poner en marcha la máquina y accionar el gatillo. Dejar funcionar la hidrolavadora hasta que salga más agua de la hidropistola.
3. Parar la máquina, extraer la clavija y desconectar el tubo de alta presión.
4. Largos periodos de inutilización: en caso de que la máquina sea colocada durante largos periodos de tiempo (por ej. durante más de tres meses) en un ambiente en el que pudiera formarse hielo, se recomienda llenar los conductos con una solución anticongelante (similar a las soluciones anticongelantes utilizadas para los vehículos).
5. Cuando la máquina permanece inutilizada durante un largo periodo de tiempo, suelen formarse depósitos de óxido de calcio en la bomba que pueden crear dificultades en la puesta en marcha.

NO PONER NUNCA EN MARCHA UNA MÁQUINA EN AMBIENTES CON CONDICIONES SEVERAS.

¡La garantía no cubre los daños provocados por el hielo!

PROTECCIÓN MEDIOAMBIENTAL – ELIMINACIÓN DE LA MÁQUINA

Dejar inmediatamente fuera de uso la vieja hidrolavadora: desconectar la clavija y cortar el cable eléctrico.

Guardarla en una zona fuera del alcance de los niños.

No utilizar los componentes de la máquina usada como piezas de repuesto.

Reciclar los materiales indeseados en lugar de eliminarlos como residuos. Todos los accesorios, los tubos flexibles y el embalaje deberán ser guardados, llevados al centro local de reciclaje y eliminados respetando el medio ambiente.



Este producto está dotado del símbolo de recogida selectiva  de residuos de equipos eléctricos y electrónicos. Ello significa que el producto debe ser tratado de conformidad con la Directiva Europea 2002/96/CE para ser reciclado o eliminado, con el fin de reducir al mínimo su impacto en el medio ambiente.

Para mayor información, ponerse en contacto con las autoridades locales y regionales.

Los productos electrónicos no incluidos en el proceso de la recogida selectiva son potencialmente peligrosos para el medio ambiente y para la salud del hombre, debido a la presencia de sustancias peligrosas.

Cuando se sustituyen aparatos viejos por otros nuevos, el vendedor está obligado por ley a retirar gratuitamente los aparatos viejos destinados a la eliminación.

SOLUCIÓN DE LOS PROBLEMAS

PROBLEMA	CAUSA	SOLUCIÓN
La bomba no funciona cuando se pulsa el interruptor.	La clavija está dañada.	Controlar la clavija y los fusibles para asegurarse de que se encuentran en buen estado.
	La tensión es insuficiente.	Controlar la tensión.
	La bomba está bloqueada.	Hacer funcionar manualmente el motor.
	Se ha activado la protección térmica del motor.	Dejar enfriar el motor.
La bomba funciona pero no se genera presión.	El filtro de entrada está obstruido.	Lavar el filtro.
	Es aspirado aire en los racores.	Controlar el racor de entrada y los del tubo flexible.
	Las válvulas de entrada y de salida están obstruidas o gastadas.	Limpiar o sustituir
	El diámetro del orificio de la boquilla es demasiado grande.	Controlar y sustituir.
La presión de trabajo es irregular.	Es aspirado aire.	Controlar los conectores de entrada.
	Las válvulas están obstruidas y gastadas.	Limpiar y sustituir.
	Las juntas están gastadas.	Controlar y sustituir.
	El motor no se ha parado totalmente al soltar precedentemente el gatillo de la pistola.	Dejar que se pare totalmente el motor antes de apretar de nuevo el gatillo de la pistola.
El motor se para de repente.	La protección térmica del motor se ha activado a causa del sobrecalentamiento.	Controlar la tensión. Apagar el interruptor y dejar enfriar el motor durante unos minutos.
La bomba pierde.	Las juntas están gastadas.	Controlar y sustituir (taller profesional de reparación).
Hay una pérdida de presión.	La boquilla está gastada.	Sustituir la boquilla.
	Las válvulas están sucias u obstruidas.	Controlar, lavar y sustituir.
	Las juntas de las válvulas están gastadas.	Controlar y/o sustituir.
	Las juntas están gastadas.	Controlar y/o sustituir.
	El filtro está obstruido.	Controlar y/o lavar.
El ruido es excesivo.	Es aspirado aire.	Controlar las líneas de entrada.
	Las válvulas están gastadas, sucias u obstruidas.	Controlar, lavar y sustituir.
	Los cojinetes están gastados.	Controlar y/o sustituir.
	La temperatura del agua es demasiado elevada.	Bajar la temperatura a menos de 50 °C.
	El filtro está sucio.	Controlar y/o sustituir.
El agua expulsada está mezclada con aceite.	Los anillos herméticos (agua + aceite) están gastados.	Controlar y/o sustituir.
Pérdidas abundantes de agua por la cabeza de la bomba.	Las juntas están gastadas.	Sustituir la junta.
	La junta tórica está gastada	Sustituir la junta tórica.
Al ser pulsado el interruptor, el motor emite un ruido, pero no se pone en marcha.	La tensión de red es inferior a la especificada.	Controlar la tensión.
	La bomba está bloqueada o congelada.	Controlar la bomba.
	La alargadera es insuficiente (sección de los cables demasiado pequeña, cable demasiado largo).	Controlar para asegurarse de que la alargadera es adecuada. Sustituir la alargadera por una de longitud correcta.

EIGENSCHAPPEN EN TECHNISCHE GEGEVENS

PW 110 C - IP 1100 S	
ELEKTRISCHE AANSLUITING	
Elektriciteitsnet	220 - 240 V
Nominale frequentie	50 Hz
Opgenomen vermogen	1600 W
Zekering	16 A
WATERAANSLUITING	
Maximum temperatuur toevoerwater	50 °C
Minimum temperatuur toevoerwater	5 °C
Minimum debiet toevoerwater	9 l/min
Maximum druk toevoerwater	0,7 MPa
Maximum pompdiepte	0,5 m
PRESTATIES	
Debiet	6 l/min
Maximum druk	10 MPa
Beschikbare druk	12 MPa
Nominale maximum temperatuur	50 °C
Geluidsdrukniveau - onzeker (*)	77 dB(A) - 3 dB(A)
Geluidsvermogeniveau (*)	95 dB(A)
Trillingen hand-arm bediener - onzeker (*)	1,8 m/s ² - 0,05 m/s ²
GEWICHT EN AFMETINGEN	
Lengte x breedte x hoogte	28 x 26 x 82 cm
Gewicht	9,5 kg
Reinigingsmiddeltank	0,4 l

(*) gemeten volgens de norm EN 60335-2-79

NAAM VAN DE COMPONENTEN

- | | |
|---|---|
| <p>A ON/OFF-SCHAKELAAR</p> <p>B WATERUITLAAT</p> <p>C WATERINLAAT</p> <p>1 Wiel</p> <p>2 Verbinding waterinlaat</p> <p>3 Filter</p> <p>4 Opbergplaats</p> <p>5 Lans met draaiende vernevelaar</p> <p>6 Schroef</p> <p>7 Lanssteun</p> | <p>8 Schroef</p> <p>9 Schuimsputlans</p> <p>10 Greep</p> <p>11 Reinigingsnaald vernevelaar</p> <p>12 Steun flexibele hogedrukreiniger</p> <p>13 Voedingskabel met stekker</p> <p>14 Flexibele hogedrukreiniger</p> <p>15 Veiligheidspal hendel waterpistool</p> <p>16 Waterpistool</p> <p>17 Lans met vernevelaar</p> |
|---|---|

NL

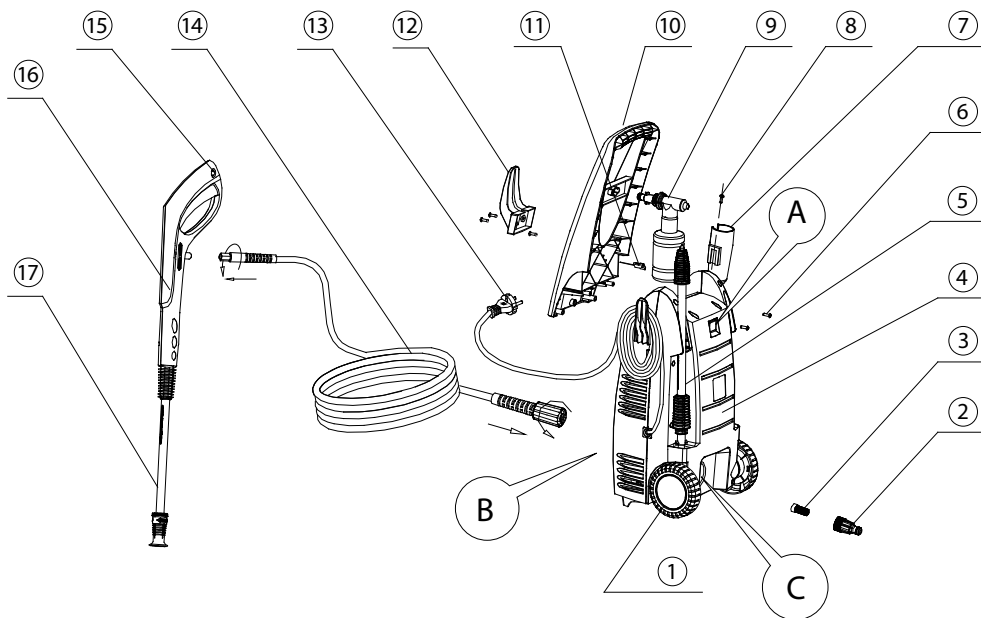

VOORBEREIDING

We raden aan om deze handleiding aandachtig door te lezen alvorens de hogedrukreiniger te gebruiken. Volg de aanwijzingen op het risico op letsel tijdens het gebruik van de machine te voorkomen.

VOOR HET GEBRUIK

Controleer of de machine geen storingen vertoont, alvorens haar in te schakelen. Start de hogedrukreiniger niet en wend u tot uw verkoper als u een defect vaststelt.

Speciale controle

De isolatie van de voedingskabel mag geen imperfecties en scheuren vertonen. Laat de beschadigde voedingskabel door een erkende verkoper vervangen.

AANSLUITING OP HET ELEKTRICITEITSNET

Houd u aan de volgende aanwijzingen voor de aansluiting van de hogedrukreiniger op het elektriciteitsnet:

- controleer voor het gebruik of de plaatselijke voeding met de specificaties van het technische gegevensplaatje overeenstemt;
- de machine is voorzien van een universele motor met dubbele isolatie ; een aansluiting op de aarde is niet nodig;
- de elektrische installatie waar de hogedrukreiniger op wordt aangesloten, dient door een gekwalificeerd elektricien te zijn aangelegd;
- we raden ten zeerste aan de machine aan om te sluiten op een elektriciteitsnet met differentieelschakelaar;
- beschermingsgraad van het product: IPX5.





ALGEMENE ONGEVALLENPREVENTIE- EN VEILIGHEIDSNORMEN

Lees de veiligheidsnormen en de gebruiksaanwijzingen volledig door en volg de aanwijzingen ervan om ongevallen of gevaarlijke situaties tijdens het gebruik van de hogedrukreiniger te voorkomen.





- De machine mag niet gebruikt worden door personen (met inbegrip van kinderen) met beperkte lichamelijke, sensorische of geestelijke vermogens, of door onervaren en incompetenten personen, tenzij ze worden bijgestaan of zijn ingelicht over het gebruik door een persoon die voor hun veiligheid verantwoordelijk is.

- Houd kinderen in de gaten en sta niet toe dat ze met de machine spelen.
- De aansluiting op het elektriciteitsnet dient te zijn verricht door een gekwalificeerd elektricien en dient te voldoen aan de norm IEC 60364-1.
- De voedingskabel dient te worden aangesloten op een correct geïnstalleerd stopcontact. De voeding moet voorzien zijn van een 30 mA differentieelschakelaar voor 30 ms.
- Controleer altijd de inrichting, de voedingskabel en de stekker alvorens de hogedrukreiniger te gebruiken. Schakel de machine enkel in als deze in goede staat verkeerd en op geen enkele wijze schade heeft opgelopen. Laat de beschadigde onderdelen onmiddellijk door een gekwalificeerd elektricien repareren.
- Haal de stekker altijd uit het stopcontact alvorens handelingen aan de hogedrukreiniger uit te voeren of de vernevelaar te vervangen, en enkel keer dat u de hogedrukreiniger niet gebruikt.
- **WAARSCHUWING!** Een ongeschikte verlengkabel kan gevaarlijk zijn.
- **WAARSCHUWING!** De stekker en het stopcontact moeten waterdicht zijn als u een verlengkabel gebruikt.
- Gebruik enkel verlengkabels met een minimale doorsnede van de kabels van 1,0 mm².
- **WAARSCHUWING!** Deze machine is speciaal ontworpen voor het gebruik van reinigingsmiddelen die door de fabrikant worden aanbevolen of geleverd. Het gebruik van andere reinigingsmiddelen of chemische producten kan de veiligheid van de machine negatief beïnvloeden.
- **WAARSCHUWING!** Explosiegevaar - Geen ontvlambare vloeistoffen spuiten.
- **WAARSCHUWING!** Water dat door de terugstroombeveiligers is gelopen, is niet langer drinkbaar.
- De aansluitingen van de kabel dienen op een droge plaats te zijn aangebracht en zich boven te grond te bevinden. Rol de verlengkabel altijd helemaal uit schade wegens oververhitting van de kabel te voorkomen.
- **WAARSCHUWING!** Gebruik de machine niet in de buurt van dieren of andere personen, tenzij ze passende beschermende kleding dragen.
- **WAARSCHUWING!** Water onder hoge druk kan gevaarlijk zijn als de hogedrukreiniger niet correct wordt gebruikt. Richt de straal niet op personen, dieren, elektrische apparatuur onder spanning of de machine.
- **WAARSCHUWING!** Richt de straal nooit op uzelf of op anderen om kleding of schoenen schoon te maken.
- **WAARSCHUWING!** Laat hogedrukreinigers niet gebruiken door kinderen of ongetraind personeel.
- **WAARSCHUWING!** De flexibele hogedrukslangen, de aansluitingen en de accessoires zijn componenten die voor de veiligheid van de machine belangrijk zijn. Gebruik uitsluitend flexibele hogedrukslangen, aansluitingen en accessoires die door de fabrikant worden aanbevolen.
- **WAARSCHUWING!** Gebruik uitsluitend originele reserveonderdelen van de fabrikant of reserveonderdelen die door de fabrikant worden aanbevolen, om de veiligheid van de machine te waarborgen.
- **WAARSCHUWING!** Gebruik de machine niet als de voedingskabel of belangrijke onderdelen, zoals bijvoorbeeld de veiligheidsinrichtingen, flexibele hogedrukslangen, de waterpistool, beschadigd zijn.
- Trek niet aan de hogedrukreiniger en sleep deze niet voort door aan de voedingskabel te trekken. Bescherm de voedingskabel tegen schade veroorzaakt door olie, oplosmiddelen en scherpe randen.
- Houd uw werkomgeving schoon.
- Verzeker u ervan dat de schakelaar is uitgeschakeld als de machine op het elektriciteitsnet wordt aangesloten.
- Draag geschikte werkkleding.
- Controleer of de hogedrukreiniger in goede staat verkeert. Laat de hogedrukreiniger door een gespecialiseerd technicus controleren als deze niet correct functioneert. Laat onderhoud en inspecties uitsluitend door een gekwalificeerd elektricien verrichten.
- De waterstraal onder hoge druk die uit de vernevelaar komt, produceert een “tegenslag” op de greep van de waterpistool. Verzeker u er daarom van dat u op een stevige ondergrond staat en pak de greep stevig beet. Bescherm u tegen mogelijk vliegende voorwerpen (die door de hoge druk worden verplaatst).
- Water onder hoge druk kan de banden en componenten van voertuigen beschadigen. Bewaar een afstand van minstens 30 cm tot het schoon te maken voorwerp.
- Verzeker u ervan dat u de machine om veiligheidsredenen uitschakelt als tijdens het gebruik van de machine de elektrische voeding wordt onderbroken.
- De pomp moet altijd voldoende water kunnen oppompen. Door een droge functionering raken de pakkingen ernstig beschadigd.
- Koppel de machine van het elektriciteitsnet af, alvorens het normale onderhoud te verrichten.
- Gebruik uitsluitend originele reserveonderdelen van de fabrikant of reserveonderdelen die door de fabrikant zijn goedgekeurd.
- Laat de beschadigde voedingskabel vervangen door de fabrikant, diens servicecentrum of door personen met een soortgelijke kwalificatie om gevaren te voorkomen.
- Gebruik de machine nooit in een ontploffingsgevaarlijke omgeving. Neem bij twijfel contact op met de plaatselijke bevoegdheden.
- De reiniging met hogedrukapparaten van oppervlakken die asbest bevatten is niet toegestaan.
- Deze hogedrukreiniger mag niet worden gebruikt bij temperaturen lager dan 0°C.

Betekenis van de gebruikte symbolen:

	Apparatuur ingedeeld in klasse II. Zie tevens "AANSLUITING OP HET ELEKTRICITEITSNET".
	Machine niet geschikt voor de aansluiting op het waternet.
	WAARSCHUWING: De straal niet op personen, dieren, elektrische apparatuur onder spanning of de machine richten.
	De aanwijzingen doorlezen.
	Symbool voor de gescheiden inzameling van afval van elektrische en elektronische apparatuur (AEEA). Zie tevens "MILIEUBESCHERMING - VERWIJDERING VAN DE MACHINE"

De volgende persoonlijke beschermingsmiddelen (PBM) gebruiken:

	Beschermende kleding dragen.
	Gehoorbescherming dragen.
	Beschermende handschoenen dragen.
	Oogbescherming dragen.
	Veiligheidsschoenen dragen.

VEILIGHEIDSINRICHTINGEN

Veiligheidspal hendel waterpistool.

De greep van de waterpistool is voorzien van een vergrendelmechanisme. Als de veiligheidspal geactiveerd is, kan de trekker van de waterpistool niet worden gebruikt.

BEVEILIGING VAN DE MOTORPOMP

De motor is voorzien van een thermische beveiliging. Deze schakelaar deactiveert de motor als de motor oververhit begint te raken. Schakel de machine uit. Wacht 5 - 10 minuten alvorens de machine weer te gebruiken. Zoek de oorzaak van het defect op. Neem contact op met een servicecentrum als het probleem niet kan worden verholpen.

GEBRUIK VAN REINIGINGSMIDDELEN

Lees aandachtig de aanwijzingen en waarschuwingen op de etiketten van de gebruikte reinigingsmiddelen. Bewaar de reinigingsmiddelen op een veilige plek buiten bereik van de kinderen.

Bij aanraking met de ogen onmiddellijk met water spoelen. Bij inslikken geen braken opwekken: onmiddellijk een arts raadplegen en de verpakking van het reinigingsmiddel meenemen.

- Vul de reinigingsmiddeltank met een geschikt reinigingsmiddel.
- Bevestig de reinigingsmiddeltank aan de schuimspuitlans;
- Schakel de hogedrukreiniger volledig uit door op de ON/OFF-schakelaar te drukken;
- Sluit de schuimspuitlans aan op de waterpistool;
- Start de hogedrukreiniger met de ON/OFF-schakelaar en druk de hendel van de waterpistool in (de aanzuiging en de menging vinden automatisch tijdens de passage van het water plaats).

GEBRUIKSAANWIJZINGEN - DOEL

De hogedrukreiniger is ontworpen voor het schoonmaken van voertuigen, machines, gebouwen, gevels, enz. in de particuliere sector.

GEBRUIKSAANWIJZINGEN - TOEPASSINGSGBIEDEN

- De machine in geen enkele situatie in mogelijk ontploffingsgevaarlijke omgevingen gebruiken!
- De bedrijfstemperatuur moet liggen tussen +5°C en +50°C
- De machine is opgebouwd uit een motorpomp die is aangebracht in een stootvaste behuizing. Voor een optimaal gebruik is de machine voorzien van een lans en een antislipgreep met een vorm en configuratie die aan de toepasselijke normen voldoen.
- De lans of vernevelaars op geen enkele manier afdekken of wijzigen.
- De hogedrukreiniger is ontwikkeld voor het gebruik met koude of lauwwarme (max. 50°C) reinigingsmiddelen; hogere temperaturen kunnen de pomp beschadigen.
- Geen vuil water of water met zand of chemische middelen gebruiken, aangezien daardoor de werking en de levensduur van de machine kunnen verslechteren.
- Voor werkzaamheden met schuimproducten of voor zandstralen kunnen accessoires worden gebruikt.

GEBRUIKSAANWIJZINGEN - AANSLUITING

1. Draai de flexibele hogedrukslang met een rechtsdraaiende beweging op de aansluiting van de wateruitlaat en op de waterpistool. Draai de slangaansluiting met een sleutel op de waterpistool en met de hand op de wateruitlaat vast. Verzeker u ervan dat de hogedrukslang volledig is uitgerold, alvorens de machine in werking te stellen. De slang **MAG NIET** in elkaar draaien als de machine in werking is gesteld.
2. Ga na of het filter op de waterinlaat is gemonteerd en niet verstopt is.
3. Breng het filter altijd aan op de aansluiting van de waterinlaat om zand, kalk en ander vuil dat door de ventielen van de pomp schadelijk kan zijn, te filteren.
OPGELET: de garantie is niet langer geldig als het filter niet wordt toegepast.
4. Draai de ring van de hogedrukslang op de aansluiting van de waterinlaat.
5. Breng de lans aan in de waterpistool en draai hem helemaal vast. Ga na of de hendel van de waterpistool door de veiligheidspal op de greep geblokkeerd wordt.
6. Monteer als alternatief een ander accessoire.
7. Sluit de flexibele watertoevoerslang (minimum diameter 1/2") aan op de hogedrukreiniger en op een waterbron (geen drinkwater, bijv. een opvangreservoir of een tank. **OPGELET:** max. aanzuighoogte 1 m). Informeer bij uw loodgieter.
De machine is niet geschikt voor de aansluiting op het waternet.
Mocht u de machine op het waternet willen aansluiten, dan is een terugstroombeveiliging, model BA, vereist conform de norm EN 12729.
8. Sluit de machine aan op het elektriciteitsnet.

GEBRUIKSAANWIJZINGEN - INSCHAKELLEN

- Open de kraan van de watertoevoer. Deblokkeer de veiligheidspal op de greep van de waterpistool. Druk de trekker in zodat al het water uit het circuit van de machine kan stromen.
- Schakel de ON/OFF-schakelaar op de machine in.
- Schakel de machine tijdelijk uit door de trekker los te laten: de machine wordt in stand-by geplaatst. De hogedrukreiniger wordt gestart zodra de trekker opnieuw wordt ingedrukt (TOTAL STOP-inrichting).
OPGELET: de motor blijft een enkele seconde functioneren nadat de trekker van de waterpistool is losgelaten. Laat de motor volledig tot stilstand komen, alvorens de trekker opnieuw in te drukken. Niet loslaten is onmiddellijk

daarna de trekker van de waterpistool indrukken.

- Schakel de hogedrukreiniger volledig uit door op de ON/OFF-schakelaar op de machine te drukken.
- Door aan de kop van de lans te draaien kan de vorm van de waterstraal worden geregeld van een geconcentreerde straal tot een platte straal.
- Het gebruik van de lans met roterende vernevelaar is buitengewoon handig in het geval van zeer hardnekkig vuil.

GEBRUIKSAANWIJZINGEN - CORRECT GEBRUIK VAN DE HOGEDRUKREINIGER

1. Plaats de hogedrukreiniger verticaal op een stabiele en vlakke ondergrond.
2. Wanneer u de hendel van de waterpistool indrukt, wordt u blootgesteld aan de reactiekracht van de straal onder hoge druk – daarom raden we aan de waterpistool stevig met beide handen beet te pakken. **BELANGRIJK:** Richt de vernevelaar op de grond.



3. Activeer de trekker van de waterpistool.
4. Regel altijd de afstand en dus de druk van de vernevelaar op het te reinigen oppervlak. **OPMERKING:** Met behulp van de vernevelaar kan de sproeihoek worden geregeld.

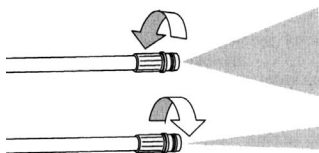

OPMERKING: De werkende machine niet afdekken. Schakel de machine uit als u haar onbewaakt achterlaat of niet gebruikt, door op de ON/OFF-schakelaar te drukken.

Het is normaal dat de pomp een klein beetje lekt. Dit is nodig om te voorkomen dat de pomp bij rust beschadigd raakt.

GEBRUIKSAANWIJZINGEN - UITSCHAKELEN

1. Sluit de kraan van de watertoevoer en laat het water onder druk uit de machine stromen door de machine een enkele seconde met ingedrukte hendel van de waterpistool te laten werken.
2. Druk op de ON/OFF-schakelaar.
3. Haal de stekker uit het stopcontact.

ONDERHOUD

WAARSCHUWING! Haal de stekker altijd uit het stopcontact, alvorens de machine te onderhouden of te reinigen.

Volg de volgende aanwijzingen voor een langdurig en probleemloos gebruik van de hogedrukreiniger:

- maak de flexibele watertoevoerslang, de flexibele hogedrukslang, de lans en de accessoires schoon voor de montage;
- verwijder stof en zand van de aansluitingen;
- spoel de schuimspruitlans na het gebruik.

Laat de reparaties door een erkend servicecentrum met originele reserveonderdelen verrichten.

ONDERHOUD - DE VERNEVELAAR VAN DE LANS SCHOONMAKEN

Door een verstopte vernevelaar ontstaat een te hoge druk in de pomp. Daarom moet de vernevelaar onmiddellijk worden schoongemaakt.

1. Schakel de machine uit en demonteer de lans van de waterpistool.
2. Maak de vernevelaar schoon. **BELANGRIJK:** Gebruik de reinigungsnaald uitsluitend nadat u de lans heeft gedemonteerd!
3. Maak de lans met overvloedig water schoon.

ONDERHOUD - HET FILTER OP DE WATERINLAAT CONTROLEREN

Het filter moet altijd op de aansluiting van de waterinlaat zijn aangebracht om zand, kalk en ander vuil dat door de ventielen van de pomp schadelijk kan zijn, te filteren.

Maak het filter regelmatig, een keer per maand of vaker naargelang het gebruik, schoon. Controleer het filter regelmatig om te voorkomen dat het verstopt raakt waardoor de correcte werking van de pomp in gevaar kan worden gebracht. Draai daarvoor de ring van de flexibele watertoevoerslang los van de machine en maak het filter onder stromend water schoon.

OPGELET: de garantie is niet langer geldig als het filter niet wordt toegepast.

ONDERHOUD - REINIGING VAN DE VENTILATIESPLETEN VAN DE MACHINE

Houd de machine schoon zodat lucht ongehinderd door de ventilatiespleten van de machine kan stromen.

OPSLAG

Laat het water uit de pomp, de flexibele slang en de accessoires lopen alvorens ze op te slaan:

1. Schakel de machine uit (met een druk op de ON/OFF-schakelaar) en verwijder de flexibele waterslang die de hogedrukreiniger verbindt met de watertoevoer en de accessoires.
2. Schakel de machine in en druk de trekker in. Laat de hogedrukreiniger werken tot niet langer water uit de waterpistool stroomt.
3. Schakel de machine uit, verwijder de stekker uit het stopcontact en verwijder de hogedrukslang.
4. Langdurige periodes waarin de hogedrukreiniger niet wordt gebruikt: we raden aan de leidingen te vullen met een antivriesmiddel (gelijk aan antivriesmiddelen voor voertuigen) als de machine lange tijd (bijv. meer dan drie maanden) wordt opgeborgen in een ruimte waar vorst mogelijk is.
5. Als de machine lange tijd niet gebruikt wordt, hoopt calciumoxide zich op in de pomp waardoor de pomp moeilijk kan worden ingeschakeld.

DE MACHINE NOOIT IN STRENGE OMGEVINGEN INSCHAKELEN.

Schade door vorst wordt niet door de garantie gedekt!

MILIEUBESCHERMING - VERWIJDERING VAN DE MACHINE

Maak de machine onmiddellijk onbruikbaar: haal de stekker uit het stopcontact en snijd de voedingskabel af.

Bewaar de machine buiten bereik van kinderen.

De onderdelen van de machine niet als reserveonderdelen gebruiken.

Ongewenste materialen recyclen en niet als vuil verwijderen. Alle accessoires, de flexibele leidingen en de verpakking bewaren, naar een plaatselijk recyclebedrijf brengen en op milieuvriendelijke wijze verwijderen.



Op dit product is het symbool voor de gescheiden inzameling  van afval van elektrische en elektronische apparatuur (AEEA) aangebracht.

Dit betekent dat het product moet worden behandeld conform de Europese Richtlijn 2002/96/EG zodat het kan worden gerecycled of verwijderd om de uitwerking op het milieu tot een minimum te beperken.

Wend u tot de plaatselijke of regionale bevoegdheden voor meer informatie.

De elektronische producten die niet gescheiden worden ingezameld, zijn mogelijk gevaarlijk voor het milieu en de gezondheid van de mens aangezien ze gevaarlijke stoffen bevatten.

De verkoper is wettelijk verplicht gratis oude apparaten voor de verwijdering in te nemen als oude apparaten door nieuwe apparaten worden vervangen.

PROBLEMEN OPLOSSEN

DEFECT	OORZAAK	OPLOSSING
De pomp functioneert niet als op de schakelaar wordt gedrukt.	De stekker is beschadigd.	De stekker en de zekeringen controleren om na te gaan of ze in goede staat verkeren.
	Onvoldoende spanning.	De spanning controleren.
	De pomp is geblokkeerd.	De motor met de hand laten draaien.
	De thermische beveiliging van de motor heeft ingegrepen.	De motor laten afkoelen.
De pomp werkt, maar er wordt geen druk opgebouwd.	Het filter op de inlaat is verstopt.	Het filter schoonmaken.
	Lucht wordt in de aansluitingen gezogen.	De aansluiting op de inlaat en de aansluitingen van de flexibele slang controleren.
	De ventielen op de in- en uitlaat zijn verstopt of versleten.	Schoonmaken of vervangen.
	De diameter van het gat van de vernevelaar is te groot.	Controleren en vervangen.
De bedrijfsdruk is onregelmatig.	Lucht wordt aangezogen.	De connectoren op de inlaat controleren.
	De ventielen zijn verstopt en versleten.	Pulire e sostituire.
	Le guarnizioni sono logore.	Schoonmaken en vervangen.
	De vorige keer dat de trekker van de waterpistool werd losgelaten, is de motor niet tot stilstand gekomen.	Laat de motor volledig tot stilstand komen, alvorens de trekker van de waterpistool opnieuw in te drukken.
De motor komt plotseling tot stilstand.	De thermische beveiliging van de motor is wegens oververhitting geactiveerd.	De spanning controleren. De schakelaar uitschakelen en de motor een enkele minuut laten afkoelen.
De pomp lekt.	De pakkingen zijn versleten.	Controleren en vervangen (servicecentrum).
Drukverlies.	De vernevelaar is versleten.	De vernevelaar vervangen.
	De ventielen zijn vuil of verstopt.	Controleren, schoonmaken, vervangen.
	De pakkingen van de ventielen zijn versleten.	Controleren en/of vervangen.
	De pakkingen zijn versleten.	Controleren en/of vervangen.
	Het filter is verstopt.	Controleren en/of schoonmaken.
Te veel lawaai.	Lucht wordt aangezogen.	De invoerlijnen controleren.
	De ventielen zijn versleten, vuil of verstopt.	Controleren, schoonmaken, vervangen.
	De lagers zijn versleten.	Controleren en/of vervangen.
	Watertemperatuur te hoog.	De temperatuur tot minstens 50°C verlagen.
	Het filter is vuil.	Controleren en/of vervangen.
Het uitgestoten water is gemengd met olie.	De pakkingringen (water + olie) zijn versleten.	Controleren en/of vervangen.
Uit de kop van de pomp lekt veel water.	De pakkingen zijn versleten.	De pakking vervangen.
	De o-ring van de pakking is versleten.	De o-ring vervangen.
De motor zoemt maar start niet als op de schakelaar wordt gedrukt.	De netspanning is lager dan de gespecificeerde waarde.	De spanning controleren.
	De pomp is geblokkeerd of bevroren.	De pomp controleren.
	De verlengkabel voldoet niet (diameter van de kabel te klein, kabel te lang).	Controleren om na te gaan of de verlengkabel geschikt is. De verlengkabel vervangen door een met de juiste lengte.

CARACTERÍSTICAS E DADOS TÉCNICOS

PW 110 C - IP 1100 S	
LIGAÇÃO ELÉCTRICA Rede de alimentação	220 - 240 V
Frequência nominal	50 Hz
Potência absorvida	1600 W
Fusível	16 A
LIGAÇÃO HIDRÁULICA Temperatura máxima da água de alimentação	50 °C
Temperatura mínima da água de alimentação	5 °C
Fluxo mínimo da água de alimentação	9 l/min
Pressão máxima da água de alimentação	0,7 MPa
Profundidade máxima de escorvamento	0,5 m
PERFORMANCES Fluxo	6 l/min
Pressão máxima	10 MPa
Pressão disponível	12 MPa
Temperatura nominal máxima	50 °C
Nível de pressão sonora - incerteza ^(*)	77 dB(A) - 3 dB(A)
Nível de potência sonora ^(*)	95 dB(A)
Vibração no sistema mão-braço do operador - incerteza ^(*)	1,8 m/s ² - 0,05 m/s ²
PESO E MEDIDAS Comprimento x largura x altura	28 x 26 x 82 cm
Peso	9,5 kg
Depósito de detergente	0,4 l

^(*) medido segundo a norma EN 60335-2-79

DENOMINAÇÃO DOS COMPONENTES

- | | |
|--|---|
| <p>A INTERRUPTOR ON/OFF</p> <p>B SAÍDA DA ÁGUA</p> <p>C ENTRADA DA ÁGUA</p>
<p>1 Roda</p> <p>2 Conexão de entrada da água</p> <p>3 Filtro</p> <p>4 Alojamento</p> <p>5 Lança com bico giratório</p> <p>6 Parafuso</p> <p>7 Suporte da lança</p> | <p>8 Parafuso</p> <p>9 Lança de produção de espuma</p> <p>10 Alça</p> <p>11 Agulha de limpeza do bico</p> <p>12 Suporte da mangueira de alta pressão</p> <p>13 Cabo de alimentação com ficha</p> <p>14 Mangueira de alta pressão</p> <p>15 Trava de segurança da alavanca da pistola de alta pressão</p> <p>16 Pistola de alta pressão</p> <p>17 Lança com bico</p> |
|--|---|

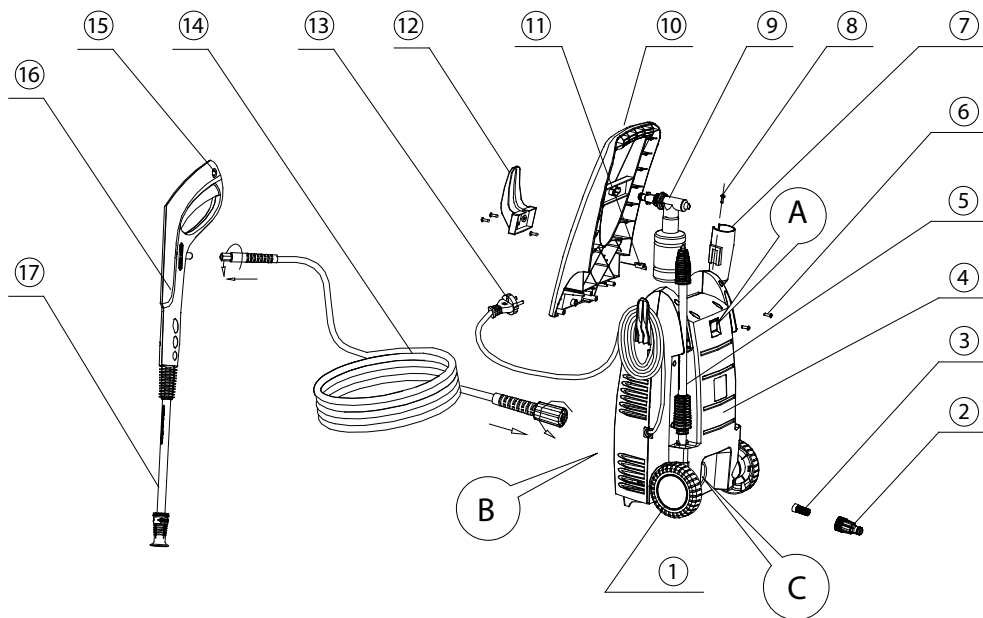

PREPARAÇÃO

Antes de utilizar a lavadora de alta pressão, aconselhamos a ler atentamente este manual. Siga as instruções para minimizar o risco de acidentes durante a utilização da máquina.

ANTES DA UTILIZAÇÃO

Antes de ligar a máquina, certifique-se de que a mesma não apresenta anomalias. Se encontrar um defeito, não ligue a lavadora de alta pressão e contacte distribuidor.

Verificação especial

O isolamento do cabo eléctrico não deverá apresentar imperfeições nem lacerações. Se o cabo eléctrico estiver danificado, deverá ser substituído por um distribuidor autorizado.

CONEXÃO À REDE DE ALIMENTAÇÃO

Siga estas instruções para ligar a lavadora de alta pressão à rede de alimentação eléctrica:

- antes de utilizar a máquina, certifique-se de que os valores da rede de alimentação eléctrica local coincidam com os especificados na placa de dados técnicos;
- a máquina está equipada com um motor universal provido de isolamento duplo : não é necessário fazer a ligação à terra;
- a instalação eléctrica à qual a lavadora de alta pressão será ligada deve ter sido realizada por um electricista qualificado;
- recomendamos vivamente ligar a máquina a uma rede eléctrica provida de um interruptor diferencial;
- grau de protecção do produto: IPX5.

NORMAS GERAIS DE SEGURANÇA E PREVENÇÃO DE ACIDENTES





É fundamental ler todas as normas de segurança e as instruções de utilização, e seguir as instruções nelas contidas para evitar que possa acontecer um acidente ou uma situação potencialmente perigosa durante a utilização da lavadora de alta pressão.

- A máquina não pode ser utilizada por pessoas (incluindo as crianças) com capacidades físicas, sensoriais ou mentais reduzidas, ou por pessoas inexperientes e não competentes, a não ser que sejam supervisionadas ou tenham sido





- instruídas para a utilização da máquina por uma pessoa responsável pela sua segurança.
- As crianças devem ser mantidas sob controlo para impedir que brinquem com a máquina.
 - A ligação à rede eléctrica deverá ser preparada por um electricista qualificado e deverá estar em conformidade com a norma IEC 60364-1.
 - A ficha de alimentação deverá ser introduzida numa tomada correctamente instalada. A alimentação deverá incluir um interruptor diferencial de máx. 30 mA durante 30 ms.
 - Verifique sempre o dispositivo, o cabo de rede e a ficha antes de utilizar a lavadora de alta pressão. Accione a máquina somente quando estiver em boas condições e sem nenhum tipo de dano. As peças danificadas devem ser imediatamente reparadas por um electricista qualificado.
 - Extraia sempre a ficha de alimentação da tomada antes de executar qualquer intervenção na lavadora de alta pressão, antes de substituir o bico e sempre que a máquina não for utilizada.
 - **ADVERTÊNCIA!** Uma extensão do cabo inadequada pode ser perigosa.
 - **ADVERTÊNCIA!** Se utilizar uma extensão, lembre-se de que a ficha e a tomada deverão ser estanques.
 - Utilize exclusivamente extensões apropriadas que deverão ter cabos com uma secção mínima de 1,0 mm².
 - **ADVERTÊNCIA!** Esta máquina foi concebida para ser utilizada com produtos detergentes fornecidos ou recomendados pelo fabricante. A utilização de qualquer outro tipo de detergente ou substância química pode afectar negativamente as características de segurança da máquina.
 - **ADVERTÊNCIA!** Risco de explosão - Não borrife líquidos inflamáveis.
 - **ADVERTÊNCIA!** A água que passou através de desconectores hídricos é considerada não potável.
 - As conexões dos cabos devem ser colocadas em zonas secas e elevadas do chão. Desenrole sempre completamente a extensão para evitar danos causados pelo sobreaquecimento do cabo.
 - **ADVERTÊNCIA!** Não utilize a máquina perto de animais ou de outras pessoas, a não ser que estas utilizem um vestuário de protecção apropriado.
 - **ADVERTÊNCIA!** Os jactos de alta pressão podem ser perigosos quando a lavadora não for utilizada correctamente. Não dirija o jacto contra pessoas, animais, equipamentos eléctricos sob tensão ou contra a própria máquina.
 - **ADVERTÊNCIA!** Não dirija o jacto contra si próprio ou contra outras pessoas para limpar roupas ou calçados.
 - **ADVERTÊNCIA!** As lavadoras de alta pressão não devem ser utilizadas por crianças ou por pessoas não devidamente formadas.
 - **ADVERTÊNCIA!** As mangueiras de alta pressão, conexões e acessórios são componentes importantes para a segurança da máquina. Utilize exclusivamente mangueiras de alta pressão, conexões e acessórios recomendados pelo fabricante.
 - **ADVERTÊNCIA!** Para garantir a segurança da máquina, utilize unicamente peças sobressalentes genuínas do fabricante ou aprovadas por ele.
 - **ADVERTÊNCIA!** Não utilize a máquina se o cabo de alimentação ou peças importantes estiverem danificadas, tais como, por exemplo os dispositivos de segurança e mangueiras e pistola de alta pressão.
 - Nunca puxe nem arraste a lavadora de alta pressão segurando-a pelo cabo de alimentação. Proteja o cabo de alimentação dos danos causados por óleo, dissolventes e bordas afiadas.
 - Mantenha o local de trabalho limpo.
 - Certifique-se de que o interruptor esteja desligado ao conectar a máquina à rede de alimentação eléctrica.
 - Vista roupas de trabalho apropriadas.
 - Verifique se a lavadora de alta pressão está em boas condições. Se a máquina não funcionar correctamente, deverá ser controlada por um técnico especializado. Faça com que todos os serviços de manutenção e inspecção sejam realizados exclusivamente por um electricista qualificado.
 - O jacto de água de alta pressão que sai pelo bico produz um 'contragolpe' no punho da pistola. Certifique-se portanto de permanecer sobre uma base sólida e de segurar o punho com firmeza. Proteja-se de possíveis objectos soltos (projectados pelo efeito da alta pressão).
 - O jacto de alta pressão pode danificar os pneus e componentes dos veículos. Mantenha uma distância de pelo menos 30 cm do objecto a limpar.
 - Caso a alimentação eléctrica seja interrompida durante a utilização da máquina, certifique-se de desligar esta última por motivos de segurança.
 - A bomba deve ser sempre capaz de captar uma quantidade suficiente de água. O funcionamento a seco provoca danos graves nos vedantes da máquina.
 - Desligue a máquina da rede de alimentação eléctrica antes de executar a manutenção de rotina.
 - Utilize exclusivamente peças sobressalentes genuínas do fabricante ou aprovadas por ele.
 - Se estiver danificado, o cabo de alimentação deverá ser substituído pelo fabricante, pelo seu representante para a assistência técnica ou por pessoas com qualificações análogas para evitar perigos.
 - Nunca utilize a máquina num ambiente onde possa existir um perigo de explosão. Em caso de dúvidas, contacte as autoridades locais.
 - Não é permitido limpar superfícies que contêm amianto com dispositivos de alta pressão.

- Esta lavadora de alta pressão não deverá ser utilizada a temperaturas inferiores a 0 °C.

Significado dos símbolos utilizados:

	Equipamento de classe II. Consulte também "CONEXÃO À REDE DE ALIMENTAÇÃO".
	Máquina não adequada para a conexão à rede de água potável.
	ADVERTÊNCIA: Não dirija o jacto contra pessoas, animais, equipamentos eléctricos sob tensão ou contra a própria máquina.
	Leia as instruções.
	Símbolo para a recolha selectiva de resíduos de equipamentos eléctricos e electrónicos. Consulte também "PROTECÇÃO AMBIENTAL - ELIMINAÇÃO DA MÁQUINA"

Utilize os seguintes equipamentos de protecção individual (EPIs):

	Utilize vestuário protector.
	Utilize protectores auriculares.
	Utilize luvas de protecção.
	Utilize óculos de protecção
	Utilize sapatos de segurança.

DISPOSITIVOS DE SEGURANÇA

Trava de segurança da alavanca da pistola de alta pressão.

O punho da pistola de alta pressão está provido de um dispositivo de bloqueio. Com a trava de segurança activada, não é possível accionar o gatilho da pistola de alta pressão.

PROTECÇÃO DA MOTOBOMBA

O motor está provido de um interruptor térmico. Quando começa a sobreaquecer-se, o motor é desligado por este interruptor. Desligue a máquina. Aguarde 5 a 10 minutos antes de a reutilizar. Tente identificar a causa da avaria. Se o problema reaparecer, contacte um centro de assistência aos clientes.

UTILIZAÇÃO DE PRODUTOS DETERGENTES

Leia atentamente as instruções e advertências indicadas nos rótulos dos detergentes utilizados e conserve-os num local seguro, fora do alcance das crianças.

Em caso de contacto com olhos, lave-os imediatamente com água. Em caso de ingestão, não provoque o vômito: consulte imediatamente um médico e mostre-lhe a embalagem do detergente.

- Encha o reservatório de detergente com um produto apropriado.
- Encaixe o reservatório de detergente na lança de produção de espuma;
- Desligue totalmente a lavadora de alta pressão pressionando o interruptor ON/OFF;
- Ligue a lança de produção de espuma à pistola de alta pressão;
- Volte a ligar a lavadora de alta pressão pressionando o interruptor ON/OFF e accione a alavanca da pistola de alta pressão (a aspiração e mistura acontecem automaticamente quando há a passagem de água).

INSTRUÇÕES DE UTILIZAÇÃO - FINALIDADE

A lavadora de alta pressão foi concebida para lavar veículos, máquinas, edifícios, fachadas, etc. no sector privado.

INSTRUÇÕES DE USO - ÁREAS DE APLICAÇÃO

- Nunca utilize a máquina em áreas potencialmente explosivas, em nenhuma circunstância!
- A temperatura de funcionamento deve ficar entre +5 °C e +60 °C
- A máquina é composta por uma motobomba, instalada num alojamento capaz de absorver as pancadas. Para permitir uma posição de trabalho óptima, está provida de uma lança e de um punho antiderrapante, cuja forma e configuração estão em conformidade com as normas em vigor.
- Não cubra nem modifique a lança ou os bicos de nenhuma maneira.
- A lavadora de alta pressão foi concebida para ser utilizada com produtos detergentes frios ou mornos (máx. 50 °C); temperaturas mais altas podem causar danos na bomba.
- Nunca utilize água suja, contendo areia ou produtos químicos, porque estas substâncias poderiam prejudicar o funcionamento e reduzir a vida útil da máquina.
- É possível utilizar acessórios para realizar trabalhos com detergentes espumogéneos e jactear areia.

INSTRUÇÕES DE UTILIZAÇÃO - CONEXÃO

1. Atarraxe a mangueira de alta pressão à conexão de saída da água e à pistola de alta pressão, rodando-a no sentido dos ponteiros do relógio. Aperte a conexão da mangueira na pistola de alta pressão com uma chave e com a mão na conexão de saída. Antes de accionar a máquina, certifique-se de que a mangueira de alta pressão foi totalmente desenrolada. A mangueira NÃO DEVE ficar torcida durante o funcionamento da máquina.
2. Assegure-se de que o filtro está montado na entrada da água e que não está obstruído.
3. Instale sempre o filtro na conexão de entrada da água para filtrar areia, calcário e outras impurezas que são prejudiciais para as válvulas da bomba.
ATENÇÃO: a não instalação do filtro anula a garantia.
4. Aperte a porca da mangueira de alta pressão na conexão de entrada da água.
5. Introduza a lança na pistola de alta pressão e rode-a até ela ficar bloqueada. Assegure-se de que a alavanca da pistola de alta pressão está bloqueada com a trava de segurança presente no punho.
6. Como alternativa, monte qualquer outro acessório que pretende utilizar.
7. Ligue a mangueira de entrada da água (diâmetro mínimo de 1/2") à lavadora de alta pressão e a uma fonte de água não potável (por ex. um espelho de água ou um tanque. **ATENÇÃO:** altura máx. de aspiração 1 m). Solicite informações ao seu canalizador de confiança.
A máquina não foi concebida para ser ligada à rede de água potável.
Se pretender ligar a máquina à rede de água potável, deverá utilizar um desconector hídrico, modelo BA, em conformidade com a norma EN 12729.
8. Ligue a máquina à rede eléctrica.

INSTRUÇÕES DE UTILIZAÇÃO - LIGAÇÃO

- Abra a torneira de entrada da água. Desbloqueie a trava de segurança presente no punho da pistola de alta pressão e accione o gatilho para fazer sair o ar que permaneceu no interior do circuito da máquina.
- Ligue o interruptor ON/OFF presente na máquina.
- Para desligar a máquina temporariamente, solte o gatilho e a máquina entra na condição de espera (stand-by). A lavadora de alta pressão volta a funcionar assim que o gatilho for novamente accionado (dispositivo TOTAL STOP).

ATENÇÃO: após ter abandonado o gatilho da pistola, o motor continua a funcionar por alguns segundos. Deixe parar completamente o motor antes de premer novamente o gatilho.

Não abandone e preme logo a seguir o gatilho da pistola.

- Para desligar completamente a lavadora de alta pressão, pressione o interruptor ON/OFF presente na máquina.
- A forma do jacto pode ser regulada desde jacto concentrado a jacto em forma de leque, bastando para tal rodar a ponteira da lança.
- A utilização da lança com bico giratório é particularmente eficaz para os casos de sujidade muito difícil de remover.

INSTRUÇÕES DE UTILIZAÇÃO - UTILIZAÇÃO CORRECTA DA LAVADORA DE ALTA PRESSÃO

1. A lavadora de alta pressão deve funcionar na posição vertical sobre uma superfície lisa e estável.
2. Quando o operador acciona a alavanca da pistola de alta pressão, fica submetido à força de reacção do jacto de alta pressão – portanto, recomendamos segurar a pistola firmemente com ambas as mãos. **IMPORTANTE:** Dirija o bico para o chão.



3. Accione o gatilho da pistola de alta pressão.
4. Regule sempre a distância e, consequentemente, a pressão do bico contra a superfície a limpar. **NOTA:** O ângulo do jacto pode ser regulado no bico.

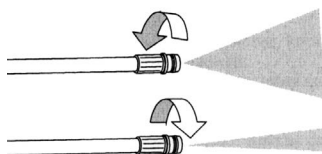

NOTA: Não cubra a máquina durante o seu funcionamento. Desligue a máquina se tiver de a deixar sem vigilância ou se a mesma ficar inutilizada, pressionando o interruptor ON/OFF.

É normal um ligeiro gotejar da bomba: serve para evitar que a bomba sofra danos enquanto não funciona.

INSTRUÇÕES DE UTILIZAÇÃO - PARAGEM

1. Feche a torneira de alimentação da água e, para descarregar a água sob pressão que permaneceu no interior da máquina, faça-a funcionar durante alguns segundos com a alavanca da pistola de alta pressão accionada.
2. Pressione o interruptor ON/OFF.
3. Extraia a ficha da tomada de corrente.

MANUTENÇÃO

ADVERTÊNCIA! Extraia sempre a ficha da tomada de corrente antes de proceder à manutenção ou à limpeza da máquina.

Para garantir uma longa vida útil e sem problemas da lavadora de alta pressão, siga os conselhos fornecidos a seguir:

- lave a mangueira de alimentação da água, a mangueira de alta pressão, a lança e os acessórios antes da montagem;
- limpe as conexões removendo delas a poeira e areia;
- passe a lança de produção de espuma por água depois da sua utilização.

Qualquer reparação deverá ser sempre executada numa oficina autorizada e com peças sobressalentes genuínas.

MANUTENÇÃO - LIMPEZA DO BICO DA LANÇA

Uma obstrução no bico cria uma pressão excessiva na bomba. Por este motivo, é necessário limpá-lo imediatamente.

1. Desligue a máquina e desmonte a lança da lavadora de alta pressão.
2. Lave o bico. **IMPORTANTE:** A agulha de limpeza do bico deverá ser utilizada somente depois de desmontar a

- lança!
3. Lave a lança abundantemente com água.

MANUTENÇÃO - VERIFICAÇÃO DO FILTRO DE ENTRADA DA ÁGUA

O filtro deve ser sempre instalado no interior da conexão de entrada da água para filtrar areia, calcário e outras impurezas que são prejudiciais para as válvulas da bomba.

Limpe o filtro regularmente, uma vez por mês ou com maior frequência consoante as condições de utilização. Verifique-o periodicamente para evitar obstruções que poderiam pôr em risco o bom funcionamento da bomba. Para o efeito, desatarraxe o bico da mangueira de entrada da água da máquina e lave-o com água a correr.

ATENÇÃO: a não instalação do filtro anula a garantia.

MANUTENÇÃO - LIMPEZA DAS ABERTURAS DE VENTILAÇÃO DA MÁQUINA

A máquina deve ser mantida limpa para permitir a passagem livre do ar através das aberturas de ventilação da máquina.

ARMAZENAGEM

A bomba, a mangueira e os acessórios devem ser sempre esvaziados antes da armazenagem. Proceda da seguinte forma:

1. Desligue a máquina (pressione o interruptor ON/OFF) e remova a mangueira da água, que liga a lavadora de alta pressão à rede de alimentação hídrica, e os acessórios.
2. Volte a ligar a máquina e accione o gatilho. Deixe a lavadora de alta pressão funcionar até não sair mais água pela pistola.
3. Desligue a máquina, extraia a ficha da tomada de corrente e remova a mangueira de alta pressão.
4. Períodos prolongados de inutilização: se a máquina permanecer armazenada durante muito tempo (por exemplo, mais de três meses) num ambiente em que seja possível a formação de gelo, aconselhamos a encher as condutas com uma solução anticongelante (parecida com as soluções anticongelantes utilizadas em veículos).
5. Quando a máquina permanece inutilizada durante um longo período de tempo, começam a se formar depósitos de óxido de cálcio na bomba. Estes depósitos podem dificultar o arranque.

NUNCA LIGUE A MÁQUINA EM AMBIENTES COM TEMPERATURAS RÍGIDAS.

Os danos provocados pelo gelo não são cobertos pela garantia!

PROTECÇÃO AMBIENTAL - ELIMINAÇÃO DA MÁQUINA

Torne imediatamente inutilizável a velha lavadora de alta pressão: tire a ficha da tomada e corte o cabo eléctrico.

Conserve-a numa área fora do alcance das crianças.

Não utilize as peças da máquina usada como peças sobressalentes.

Recicle os materiais que não serão mais utilizados, evitando eliminá-los como resíduos comuns. Todos os acessórios, mangueiras e embalagem deverão ser conservados, entregues ao centro local de reciclagem e eliminados de acordo com as normas de protecção do ambiente.



Neste produto foi aposto o símbolo para a recolha selectiva  de resíduos de equipamentos eléctricos e electrónicos (REEE).

Isso significa que o produto deve ser tratado em conformidade com a Directiva Europeia 2002/96/CE, devendo ser reciclado ou eliminado de modo a minimizar o seu impacto no ambiente.

Para mais informações, contacte as autoridades locais ou regionais.

Os produtos electrónicos não incluídos no processo de recolha selectiva são potencialmente perigosos para o ambiente e para a saúde do homem devido à presença de substâncias perigosas.

Na substituição de aparelhos velhos por novos, o revendedor é obrigado por lei a retirar gratuitamente os aparelhos velhos destinados à eliminação.

SOLUÇÃO DOS PROBLEMAS

DEFEITO	CAUSA	SOLUÇÃO
A bomba não funciona quando o interruptor é pressionado.	A ficha está danificada.	Verificar a ficha e os fusíveis para se certificar de que estão em bom estado.
	A tensão é insuficiente.	Controlar a tensão.
	A bomba está bloqueada.	Fazer girar o motor manualmente.
	A protecção térmica do motor disparou.	Deixar o motor arrefecer.
A bomba funciona, mas não produz pressão.	O filtro de entrada está obstruído.	Lavar o filtro.
	É aspirado ar pelas conexões.	Verificar a conexão de entrada e as conexões da mangueira.
	As válvulas de entrada e saída estão obstruídas ou desgastadas.	Limpar ou substituir
	O diâmetro do furo do bico é demasiado grande.	Controlar e substituir.
A pressão de funcionamento é irregular.	É aspirado ar.	Verificar os conectores de entrada.
	As válvulas estão obstruídas e desgastadas.	Limpar e substituir.
	Os vedantes estão desgastados.	Controlar e substituir.
	O motor não parou completamente quando do abandono anterior do gatilho da pistola.	Deixe parar completamente o motor antes de premer novamente o gatilho da pistola.
O motor pára repentinamente.	A protecção térmica do motor disparou por causa de um sobreaquecimento.	Controlar a tensão. Desligar o interruptor e deixar o motor arrefecer durante alguns minutos.
A bomba apresenta fugas.	Os vedantes estão desgastados.	Controlar e substituir (oficina de reparação profissional).
Há uma perda de pressão.	O bico está desgastado.	Substituir o bico.
	As válvulas estão sujas ou obstruídas.	Controlar, lavar, substituir.
	Os vedantes das válvulas estão desgastados.	Controlar e/ou substituir.
	Os vedantes estão desgastados.	Controlar e/ou substituir.
	O filtro está obstruído.	Controlar e/ou lavar.
O ruído é excessivo.	É aspirado ar.	Controlar as tubagens de entrada.
	As válvulas estão desgastadas, sujas ou obstruídas.	Controlar, lavar, substituir.
	As chumaceiras estão desgastadas.	Controlar e/ou substituir.
	A temperatura da água é demasiado alta.	Diminuir a temperatura a um valor inferior a 50 °C.
	O filtro está sujo.	Controlar e/ou substituir.
A água sai misturada com óleo.	Os anéis de vedação (água + óleo) estão desgastados.	Controlar e/ou substituir.
Fugas abundantes de água pela cabeça da bomba	Os vedantes estão desgastados.	Substituir o vedante.
	O O-ring do vedante está desgastado.	Substituir o O-ring.
Quando o interruptor é pressionado, o motor emite um zumbido, mas não arranca.	A tensão de rede é inferior à especificada.	Controlar a tensão.
	A bomba está bloqueada ou congelada.	Controlar a bomba.
	A extensão é insuficiente (secção dos cabos demasiado pequena, cabo demasiado comprido).	Verificar se a extensão é adequada. Substituir a extensão por uma outra de comprimento correcto.

ΧΑΡΑΚΤΗΡΙΣΤΙΚΑ ΚΑΙ ΠΡΟΔΙΑΓΡΑΦΕΣ

PW 110 C - IP 1100 S	
ΗΛΕΚΤΡΙΚΗ ΣΥΝΔΕΣΗ Δίκτυο τροφοδοσίας Ονομαστική συχνότητα	220 - 240 V 50 Hz
Κατανάλωση ρεύματος	1600 W
Ασφάλεια	16 A
ΣΥΝΔΕΣΗ ΝΕΡΟΥ Μέγιστη θερμοκρασία του νερού τροφοδοσίας	50 °C
Ελάχιστη θερμοκρασία νερού τροφοδοσίας	5 °C
Ελάχιστη ροή νερού τροφοδοσίας	9 l/min
Μέγιστη πίεση νερού τροφοδοσίας	0,7 MPa
Μέγιστο βάθος αναρρόφησης	0,5 m
ΑΠΟΔΟΣΗ Παροχή	6 l/min
Μέγιστη πίεση	10 MPa
Διαθέσιμη πίεση	12 MPa
Μέγιστη ονομαστική θερμοκρασία	50 °C
Στάθμη ηχητικής πίεσης - αβεβαιότητα (*)	77 dB(A) - 3 dB(A)
Επίπεδο μετρούμενης ακουστικής πίεσης (*)	95 dB(A)
Δονήσεις συστήματος χεριού-βραχίονα χειριστή - αβεβαιότητα (*)	1,8 m/s ² - 0,05 m/s ²
ΜΑΖΑ ΚΑΙ ΔΙΑΣΤΑΣΕΙΣ Μήκος x Πλάτος x Ύψος	28 x 26 x 82 cm
Μάζα	9,5 kg
Δοχείο απορρυπαντικού	0,4 l

(*) Μετρήσεις σύμφωνα με το πρότυπο EN 60335-2-79

ΟΝΟΜΑ ΤΩΝ ΕΞΑΡΤΗΜΑΤΩΝ

- A** ΔΙΑΚΟΠΤΗΣ ON / OFF
B ΕΞΟΔΟΥ ΝΕΡΟΥ
C ΕΙΣΑΓΩΓΗ ΤΟΥ ΝΕΡΟΥ

- 1 Τροχός
2 Σύνδεση εισόδου νερού
3 Φίλτρο
4 Έδρανο
5 Λόγχη με περιστρεφόμενο ακροφύσιο
6 Βίδα
7 Υποστήριξη λόγχης

- 8 Βίδα
9 Λόγχη αφρού
10 Λαβή
11 Pin καθαρισμού στομιού
12 Στηρικτικό ελαστικού σωλήνα υψηλής πίεσης
13 Καλώδιο τροφοδοσίας με φics
14 Σωλήνας Ύψηλης Πίεσης
15 Στοπ ασφαλείας, μοχλού υδροπιστολιού
16 Υδροπιστόλι
17 Λόγχη με ακροφύσιο

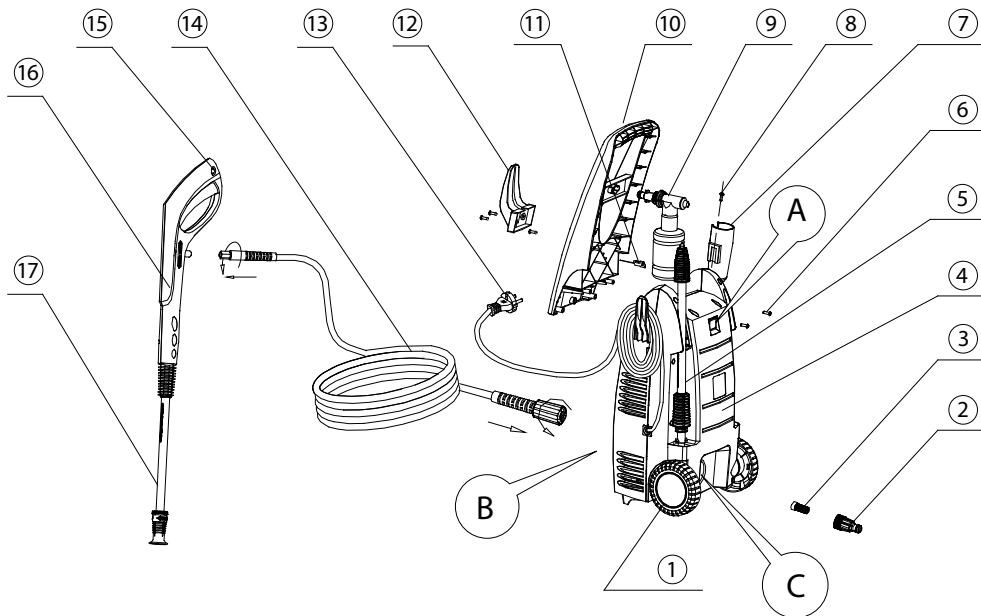

ΠΡΟΕΤΟΙΜΑΣΙΑ

Πριν από τη χρήση του πλυστικού θα πρέπει να διαβάσετε προσεκτικά αυτό το φυλλάδιο. Ακολουθήστε τις οδηγίες για να ελαχιστοποιήσετε τον κίνδυνο τραυματισμού κατά τη χρήση του μηχανήματος.

ΠΡΙΝ ΤΗ ΧΡΗΣΗ

Πριν ξεκινήσετε τη μηχανή, βεβαιωθείτε ότι δεν υπάρχουν ανωμαλίες. Εάν εντοπίσετε ένα ελάττωμα, μην ξεκινήσετε το πλυστικό και επικοινωνήστε με το διανομέα σας.

Ειδικός έλεγχος

Η μόνωση του καλωδίου τροφοδοσίας δεν πρέπει να έχει ατέλειες και αμυχές. Σε περίπτωση βλάβης, το καλώδιο τροφοδοσίας πρέπει να αντικατασταθεί από εξουσιοδοτημένο αντιπρόσωπο.

ΣΥΝΔΕΣΗ ΣΤΟ ΔΙΚΤΥΟ

Ακολουθήστε τις παρακάτω οδηγίες για να συνδέσετε το πλυστικό με το ηλεκτρικό σύστημα:

- πριν από τη χρήση βεβαιωθείτε ότι η τοπική παροχή ρεύματος ταιριάζει με τις προδιαγραφές της τεχνικής πινακίδας;
- Η μηχανή είναι εξοπλισμένη με ένα μοτέρ γενικής χρήσης με διπλή μόνωση  δεν χρειάζεται μια σύνδεση γείωσης;
- το ηλεκτρικό σύστημα στο οποίο θα συνδέσετε το μηχάνημα πλύσης υψηλής πίεσης πρέπει να έχει πραγματοποιηθεί από εξειδικευμένο ηλεκτρολόγο;
- Συνιστάται ιδιαίτερα να συνδέσετε τη μηχανή σε ένα τροφοδοτικό που να είναι εξοπλισμένο με διαφορικό διακόπτη; • βαθμός προστασίας του προϊόντος: IPX5.

ΚΑΝΟΝΙΣΜΟΙ ΓΕΝΙΚΗΣ ΑΣΦΑΛΕΙΑΣ ΚΑΙ ΠΡΟΛΗΨΗΣ ΑΤΥΧΗΜΑΤΩΝ





Είναι σημαντικό να διαβάσετε όλες τις οδηγίες ασφαλείας και λειτουργίας και να ακολουθήσετε τις οδηγίες που περιέχονται σε αυτό, έτσι ώστε να είστε σε θέση να ελέγχετε πιθανά ατυχήματα ή μια δυνητικά επικίνδυνη κατάσταση, ενώ χρησιμοποιείτε το πλυστικό.

- Η συσκευή δεν προορίζεται για χρήση από άτομα (συμπεριλαμβανομένων των παιδιών) με μειωμένες σωματικές, αισθητηριακές ή διανοητικές ικανότητες, ή από άπειρους ανθρώπους και δεν είναι αρμόδιοι, εκτός και αν επιβλέπονται ή δεν έχουν οδηγίες για τη χρήση του από ένα άτομο υπεύθυνο για την ασφάλειά τους.





- Θα πρέπει να παρακολουθούνται τα παιδιά για να διασφαλιστεί ότι δεν παίζουν με τη συσκευή.
- Η σύνδεση με το δίκτυο πρέπει να πραγματοποιείται από προσοντούχο ηλεκτρολόγο και πρέπει να συμμορφώνεται με το πρότυπο IEC 60364-1.
- Το βύσμα πρέπει να συνδεθεί σε μια πρίζα που έχει εγκατασταθεί σωστά. Η παροχή ηλεκτρικού ρεύματος πρέπει να περιλαμβάνει ένα διαφορικό διακόπτη από max. 30 mA για 30 ms.
- Ελέγξτε πάντα τη συσκευή, το καλώδιο δικτύου και το βύσμα πριν από τη χρήση του πλυστικού. Ενεργοποιήστε την μηχανή μόνο όταν είναι σε καλή κατάσταση και δεν έχει υποστεί ζημιά με οποιονδήποτε τρόπο. Τα κατεστραμμένα εξαρτήματα θα επισκευαστούν αμέσως από έναν εξειδικευμένο ηλεκτρολόγο.
- Βγάλτε πάντα το φις τροφοδοσίας από την πρίζα, πριν εκτελέσετε οποιαδήποτε εργασία στο πλυστικό, πριν από την αντικατάσταση του μπεκ και κάθε φορά που παραμένει αχρησιμοποίητο.
- **ΠΡΟΕΙΔΟΠΟΙΗΣΗ!** Μια ακατάλληλη επέκταση καλωδίου μπορεί να είναι επικίνδυνη.
- **ΠΡΟΕΙΔΟΠΟΙΗΣΗ!** Εάν χρησιμοποιείτε καλώδιο επέκτασης, το βύσμα και η υποδοχή πρέπει να είναι υδατοστεγής.
- Χρησιμοποιήστε καλώδιο πρόεκτασης κατάλληλο που θα πρέπει να έχει ελάχιστη διατομή καλωδίων 1,0 χιλιοστών².
- **ΠΡΟΕΙΔΟΠΟΙΗΣΗ!** Αυτό το μηχάνημα έχει σχεδιαστεί για να χρησιμοποιείται με τα προϊόντα καθαρισμού που παρέχονται ή συνιστώνται από τον κατασκευαστή. Η χρήση οποιουδήποτε άλλου παράγοντα καθαρισμού ή χημικών μπορούν να επηρεάσουν δυσμενώς την ασφάλεια της μηχανής.
- **ΠΡΟΕΙΔΟΠΟΙΗΣΗ!** Κίνδυνος έκρηξης - Μην ψεκάζετε εύφλεκτα υγρά.
- **ΠΡΟΕΙΔΟΠΟΙΗΣΗ!** Το νερό το οποίο έχει περάσει μέσα από πλυστικό μηχάνημα δεν θεωρείται πόσιμο.
- Οι συνδέσεις των καλωδίων θα πρέπει να τοποθετηθούν σε στεγνό μέρος και μακριά από το έδαφος. Ξεδιπλώστε πάντα πλήρως την επέκταση για την αποφυγή βλάβης του καλωδίου λόγω θερμότητας.
- **ΠΡΟΕΙΔΟΠΟΙΗΣΗ!** Μην χρησιμοποιείτε το μηχάνημα κοντά σε ζώα ή άλλα άτομα, εκτός αν φορούν κατάλληλο προστατευτικό ιματισμό.
- **ΠΡΟΕΙΔΟΠΟΙΗΣΗ!** Τα τζετ υψηλής πίεσης μπορεί να είναι επικίνδυνα όταν το πλυστικό μηχάνημα δεν χρησιμοποιείται σωστά. Μην κατευθύνετε το τζετ προς τους ανθρώπους, ζώα, ηλεκτρικές συσκευές ή προς την ίδια τη μονάδα.
- **ΠΡΟΕΙΔΟΠΟΙΗΣΗ!** Μην κατευθύνετε το τζετ προς τον εαυτό σας ή τους άλλους για να καθαρίσετε ρούχα ή υποδήματα.
- **ΠΡΟΕΙΔΟΠΟΙΗΣΗ!** Τα πλυστικά δεν πρέπει να χρησιμοποιούνται από παιδιά ή μη εκπαιδευμένο προσωπικό.
- **ΠΡΟΕΙΔΟΠΟΙΗΣΗ!** Οι υψηλής πίεσης σωλήνες, τα εξαρτήματα και τα αξεσουάρ είναι σημαντικά εξαρτήματα για την ασφάλεια της μηχανής. Χρησιμοποιείτε μόνο υψηλής πίεσης σωλήνες, εξαρτήματα και αξεσουάρ που συνιστώνται από τον κατασκευαστή.
- **ΠΡΟΕΙΔΟΠΟΙΗΣΗ!** Για να εξασφαλιστεί η ασφάλεια της μηχανής, χρησιμοποιείτε μόνο γνήσια ή εγκεκριμένα ανταλλακτικά από τον κατασκευαστή.
- **ΠΡΟΕΙΔΟΠΟΙΗΣΗ!** Μην χρησιμοποιείτε το μηχάνημα αν το καλώδιο τροφοδοσίας ή σημαντικά μέρη έχουν καταστραφεί, π.χ., συστήματα ασφαλείας, σωλήνες υψηλής πίεσης, υδροπιστόλι.
- Μην τραβάτε ή μεταφέρετε το μηχάνημα καθαρισμού υψηλής πίεσης κρατώντας το με το καλώδιο τροφοδοσίας. Προστατέψτε το καλώδιο τροφοδοσίας από βλάβες που προκαλούνται από το πετρέλαιο, διαλύτες και αιχμηρές άκρες.
- Κρατήστε καθαρό το χώρο εργασίας σας.
- Βεβαιωθείτε ότι ο διακόπτης λειτουργίας είναι σβηστός όταν συνδέσετε το μηχάνημα στο δίκτυο.
- Φοράτε κατάλληλα ρούχα εργασίας.
- Βεβαιωθείτε ότι το πλυστικό είναι σε καλή κατάσταση. Αν δεν λειτουργεί σωστά, πρέπει να ελεγχθεί από έναν εξειδικευμένο τεχνικό. Εκτελέστε όλες τις εργασίες συντήρησης και επιθεώρησης μόνο από εξειδικευμένο ηλεκτρολόγο.
- Το τζετ νερού υψηλής πίεσης που βγαίνει από το ακροφύσιο παράγει ένα μια 'αντίδραση' στην λαβή του υδροπιστολίου. Βεβαιωθείτε ότι μπορείτε να τοποθετήσετε τον εαυτό σας σε μια σταθερή βάση και να κρατάτε σταθερά τη λαβή. Προστατέψτε τον εαυτό τους από πιθανά ιπτάμενα αντικείμενα (που εκτινάσσονται λόγω της υψηλής πίεσης).
- Η υψηλή πίεση μπορεί να καταστρέψει τα ελαστικά και τα εξαρτήματα του οχήματος. Κρατήστε μια απόσταση τουλάχιστον 30 cm από το αντικείμενο που πρόκειται να καθαρίσετε.
- Σε περίπτωση διακοπής ρεύματος κατά τη χρήση του μηχανήματος, φροντίστε να απενεργοποιήσετε το μηχάνημα για λόγους ασφαλείας.
- Η αντλία πρέπει πάντα να είναι σε θέση να λαμβάνει μια επαρκή ποσότητα νερού. Η ξηρή λειτουργία θα προκαλέσει σοβαρή βλάβη στις τσιμούχες.
- Αποσυνδέστε τη συσκευή από το ηλεκτρικό δίκτυο πριν από τη συντήρηση.
- Χρησιμοποιείτε μόνο γνήσια ανταλλακτικά ή εγκεκριμένα από τον κατασκευαστή.
- Σε περίπτωση βλάβης, το καλώδιο τροφοδοσίας πρέπει να αντικατασταθεί από τον κατασκευαστή, τον τεχνικό του αντιπροσώπου του ή πρόσωπα με τα ίδια προσόντα για να αποφευχθούν οι κίνδυνοι.
- Μη χρησιμοποιείτε ποτέ το μηχάνημα σε περιβάλλον όπου μπορεί να υπάρχει κίνδυνος έκρηξης. Σε περίπτωση αμφιβολίας, επικοινωνήστε με τις τοπικές αρχές σας.

- Δεν επιτρέπεται να καθαρίσετε τις επιφάνειες που περιέχουν αμιάντο με εξοπλισμό υψηλής πίεσης.
- Το καθαριστικό δεν πρέπει να χρησιμοποιείται σε θερμοκρασίες κάτω από 0 °C.

Σημασία των συμβόλων που χρησιμοποιούνται:

	Κατηγορία Εξοπλισμός II. Επίσης, ανατρέξτε στην ενότητα “ΣΥΝΔΕΣΗ ΤΟΥ ΔΙΚΤΥΟΥ”.
	Το μηχάνημα δεν είναι κατάλληλο για σύνδεση με το ηλεκτρικό δίκτυο του πόσιμου νερού.
	ΠΡΟΕΙΔΟΠΟΙΗΣΕΙΣ: Μην κατευθύνετε τον ατμό σε ανθρώπους, ζώα, ηλεκτρικές συσκευές ή στην ίδια τη μονάδα.
	Διαβάστε τις οδηγίες.
	Σύμβολο για χωριστή συλλογή των αποβλήτων ειδών ηλεκτρικού και ηλεκτρονικού εξοπλισμού (ΑΗΗΕ). Δείτε επίσης “ΠΡΟΣΤΑΣΙΑ ΤΟΥ ΠΕΡΙΒΑΛΛΟΝΤΟΣ - ΔΙΑΘΕΣΗ ΤΟΥ ΜΗΧΑΝΗΜΑΤΟΣ”

Παρακαλούμε χρησιμοποιήστε την παρακάτω μέσα ατομικής προστασίας (ΜΑΠ):

	Φορέστε προστατευτικά γυαλιά.
	Φορέστε προστατευτικά αυτιών.
	Φορέστε προστατευτικά γάντια.
	Φορέστε προστατευτικά γυαλιά.
	Φοράτε παπούτσια ασφαλείας.

ΣΥΣΤΗΜΑΤΑ ΑΣΦΑΛΕΙΑΣ

Κλειδαριά ασφαλείας μοχλού υδροπιστολιού.

Η λαβή του υδροπιστολιού είναι εξοπλισμένη με μία διάταξη μανδαλώσεως. Όταν είναι ενεργοποιημένο το κλείδωμα ασφαλείας, δεν μπορείτε να τραβήξει τη σκανδάλη του υδροπιστολιού.

ΠΡΟΣΤΑΣΙΑ ΤΗΣ ΑΝΤΛΙΑΣ

Ο κινητήρας είναι εφοδιασμένος με ένα θερμικό διακόπτη. Όταν αρχίσει να υπερθερμαίνεται, ο κινητήρας απενεργοποιείται από το διακόπτη αυτό. Σβήστε τη μηχανή Περιμένετε 5-10 λεπτά πριν τη χρησιμοποιήσετε ξανά. Προσπαθήστε να προσδιορίσετε την αιτία του σφάλματος. Αν χρειαστεί να γίνουν προσαρμογές, επικοινωνήστε με ένα εξουσιοδοτημένο κέντρο σέρβις.

ΧΡΗΣΗ ΤΩΝ ΜΕΣΩΝ ΚΑΘΑΡΙΣΜΟΥ

Διαβάστε προσεκτικά τις οδηγίες και τις προειδοποιήσεις στις ετικέτες των απορρυπαντικών και κρατήστε τα σε

ασφαλές μέρος μακριά από τα παιδιά.

Σε περίπτωση ατυχούς επαφής με τα μάτια, επικοινωνήστε με ένα γιατρό. Σε περίπτωση κατάποσης, να μην προκληθεί εμετός: ζητήστε αμέσως ιατρική συμβουλή φέρνοντας τη συσκευασία του απορρυπαντικού.

- Γεμίστε το δοχείο απορρυπαντικού με ένα κατάλληλο προϊόν.
- Τοποθετήστε το δοχείο απορρυπαντικού στο λόγχι αφρού.
- Απενεργοποιήστε την συσκευή πιέζοντας το διακόπτη ON / OFF.
- Συνδέστε τη λόγχι αφρού στο υδροπιστόλι.
- Επανεκκινήστε το πλυστικό μέσω του διακόπτη ON / OFF και ενεργοποιήστε τον μοχλό του υδροπιστολιού (αναρρόφηση και η ανάμιξη γίνεται αυτόματα κατά την ροή του νερού).

ΟΔΗΓΙΕΣ ΧΡΗΣΗΣ - ΣΚΟΠΟΣ

Το πλυστικό έχει σχεδιαστεί για την πλύση οχημάτων, μηχανημάτων, κτηρίων, προσώπων, κ.α. ... στον ιδιωτικό τομέα.

ΟΔΗΓΙΕΣ ΧΡΗΣΗΣ - ΠΕΡΙΟΧΕΣ ΕΦΑΡΜΟΓΗΣ

- Ποτέ μην χρησιμοποιείτε το μηχάνημα σε επικίνδυνες περιοχές, κάτω από οποιεσδήποτε συνθήκες!
- Η θερμοκρασία λειτουργίας πρέπει να είναι μεταξύ 5°C και 50°C
- Το μηχάνημα αποτελείται από μια αντλία με κινητήρα, που εισάγεται σε ένα περίβλημα ικανό να απορροφά κραδασμούς. Για μια βέλτιστη θέση εργασίας, είναι εφοδιασμένη με μια λόγχι και μια χειρολαβή, της οποίας το σχήμα και η διαμόρφωση είναι σύμφωνη με τους κανονισμούς.
- Μην καλύπτετε και μην αλλάζετε την λόγχι ή τα ακροφύσια ή ακροφύσια με οποιονδήποτε τρόπο.
- Η ροδέλα πίεσης έχει σχεδιαστεί για να χρησιμοποιηθεί με προϊόντα καθαρισμού ψυχρό ή θερμό (μέγιστο 50°C). Οι υψηλότερες θερμοκρασίες μπορεί να προκαλέσει ζημιά στην αντλία.
- Μην χρησιμοποιείτε ακάθαρτο νερό, άμμο ή χημικές ουσίες, που μπορούν να βλάψουν τη λειτουργία και να μειώσουν τη διάρκεια ζωής του μηχανήματος.
- Μπορείτε να χρησιμοποιήσετε τα εξαρτήματα για την εκτέλεση εργασιών με καθαριστικά αφρού και αμμοβολή.

ΟΔΗΓΙΕΣ ΧΡΗΣΗΣ - ΣΥΝΔΕΣΗ

1. Βιδώστε τον εύκαμπτο σωλήνα υψηλής πίεσης στο συνδετικό εξόδο νερού και στο υδροπιστόλι, στρέφοντας προς τα δεξιά. Σφίξτε το συνδετικό σωλήνα στο υδροπιστόλι με ένα κλειδί στο συνδετικό εξόδο. Πριν θέσετε σε λειτουργία το μηχάνημα, βεβαιωθείτε ότι ο εύκαμπτος σωλήνας υψηλής πίεσης έχει ξετυλιχτεί πλήρως. Όταν βρίσκεται σε λειτουργία το μηχάνημα, ο σωλήνας ΔΕΝ ΠΡΕΠΕΙ να τυλιγεται.
2. Βεβαιωθείτε ότι το φίλτρο είναι τοποθετημένο στην είσοδο του νερού και ότι δεν είναι αποφραγμένο.
3. Πάντα τοποθετήστε το φίλτρο στη σύνδεση εισόδου του νερού για την διήθηση της άμμου, αλάτων και άλλων προσμίξεων που είναι επιβλαβείς για τις βαλβίδες της αντλίας.

ΠΡΟΣΟΧΗ: η μη εισαγωγή του φίλτρου θα ακυρώσει την εγγύηση.

4. Βιδώστε το στροφέιο του σωλήνα υψηλής πίεσης στο συνδετικό εισόδου του νερού.
5. Τοποθετήστε το ακροφύσιο στο υδροπιστόλι και γυρίστε το μέχρι να σταματήσει. Βεβαιωθείτε ότι ο μοχλός είναι κλειδωμένος διαμέσου του στοπ ασφαλείας που βρίσκεται στην λαβή.
6. Εναλλακτικά, τοποθετήστε οποιαδήποτε άλλα εξαρτήματα που σκοπεύετε να χρησιμοποιήσετε.
7. Συνδέστε το σωλήνα παροχής νερού (ελάχιστη διάμετρο 1/2 ") στο πλυστικό και σε με μια πηγή πόσιμου νερού (π.χ. Μια λεκάνη, ένα δοχείο. **ΠΡΟΣΟΧΗ** ύψος μεγ. αναρρόφησης 1 m). Ζητήστε πληροφορίες από τον υδραυλικό σας.

Το μηχάνημα δεν προορίζεται να συνδεθεί με το δίκτυο του πόσιμου νερού.

Εάν θέλετε να συνδέσετε το μηχάνημα στο δίκτυο του πόσιμου νερού πρέπει να χρησιμοποιείται για την αποσύνδεση του νερού, το μοντέλο ΒΑ, σύμφωνα με το πρότυπο EN 12729.

8. Συνδέστε τη μηχανή στο ηλεκτρικό δίκτυο.

ΟΔΗΓΙΕΣ ΧΡΗΣΗΣ - ΕΚΚΙΝΗΣΗ

- Ανοίξτε την στρόφιγγα της εισόδου νερού. Ξεκλειδώστε το σύρτη ασφαλείας στη λαβή του υδροπιστολιού και πατήστε τη σκανδάλη για να απελευθερώσετε τυχόν υπόλοιπο αέρα στο κύκλωμα της μηχανής.
- Ενεργοποιήστε το διακόπτη ON / OFF πάνω στο μηχάνημα.
- Για να απενεργοποιήσετε προσωρινά, αφήστε τη σκανδάλη, η μηχανή μεταβαίνει σε κατάσταση αναμονής. Το πλυστικό θα επανεκκινηθεί μόλις πατηθεί και πάλι η σκανδάλη και πάλι (TOTAL STOP).

ΠΡΟΣΟΧΗ: μετά την απελευθέρωση της σκανδάλης του υδροπιστολιού, ο κινητήρας θα συνεχίσει να λειτουργεί για μερικά δευτερόλεπτα. Αφήστε να σταματήσει πλήρως ο κινητήρας πριν πατήσετε και πάλι την σκανδάλη. Μην απελευθερώνετε και πατήστε αμέσως μετά την σκανδάλη του πιστολιού.

- Για να απενεργοποιήσετε τελείως το πλυντήριο, πιάστε το διακόπτη ON / OFF πάνω στο μηχάνημα.
- Η φόρμα του τζετ νερού μπορεί να ρυθμιστεί από συμπυκνωμένο τζετ σε επίπεδη δέσμη απλά περιστρέφοντας την αιχμή της λόγχης.
- Η χρήση της λόγχης με περιστροφικό τζετ είναι ιδιαίτερα αποτελεσματική σε περιπτώσεις με πολύ επίμονες ακαθαρσίες.

ΟΔΗΓΙΕΣ ΧΡΗΣΗΣ - ΣΩΣΤΗ ΧΡΗΣΗ ΤΟΥ ΠΛΥΣΤΙΚΟΥ

1. Το πλυντήριο πρέπει να τοποθετείται σε όρθια θέση σε μια επίπεδη, σταθερή επιφάνεια.
2. Όταν δρούμε στο μοχλό του υδροπιστολιού υποβαλλόμαστε σε δύναμη αντίδρασης του πίδακα υψηλής πίεσης - Ως εκ τούτου, συνιστάται να κρατάτε σταθερά και με τα δύο χέρια. ΣΗΜΑΝΤΙΚΟ: Στρέψτε το ακροφύσιο στο έδαφος.



3. Ενεργοποιήστε την σκανδάλη του υδροπιστολιού.
4. Προσαρμόστε πάντοτε την απόσταση και, κατά συνέπεια, την πίεση του ακροφυσίου πάνω στην επιφάνεια που πρόκειται να καθαριστεί. ΣΗΜΕΙΩΣΗ: Η γωνία ψεκασμού μπορεί να ρυθμιστεί από το ακροφύσιο.

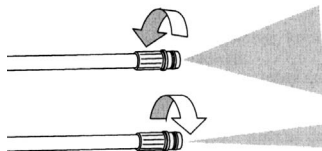

ΣΗΜΕΙΩΣΗ: Μην καλύπτετε το μηχάνημα όταν βρίσκεται σε λειτουργία. Απενεργοποιήστε το αν εγκαταλειφθεί ή να μείνει αχρησιμοποίητο πατώντας το διακόπτη ON / OFF.

Είναι φυσιολογικό η αντλία να έχει μικρές διαρροές, χρησιμοποιείτε για την αποτροπή βλάβης στην αντλία, όταν είναι σε κατάσταση ηρεμίας.

ΟΔΗΓΙΕΣ ΧΡΗΣΗΣ - STOP

1. Κλείστε τη στρόφιγγα τροφοδοσίας του νερού και αδειάστε την πίεση του νερού που απομένει στο μηχάνημα, αφήστε το να τρέξει για λίγα δευτερόλεπτα, με το μοχλό του υδροπιστολιού πατημένο.
2. Πιάστε το διακόπτη ON / OFF.
3. Τραβήξτε το φικ από την πρίζα.

ΣΥΝΤΗΡΗΣΗ

ΠΡΟΕΙΔΟΠΟΙΗΣΗ: Να αφαιρείτε πάντα το φικ από την πρίζα πριν εκτελέσετε οποιαδήποτε εργασία συντήρησης ή καθαρισμού.

Για να εξασφαλιστεί μια μακρά απροβλημάτιστη διάρκεια ζωής του πλυστικού, ακολουθήστε τις παρακάτω συμβουλές:

- Πλύνετε τον ελαστικό σωλήνα παροχής νερού, τον ελαστικό σωλήνα υψηλής πίεσης, τη λόγχη ψεκασμού και τα αξεσουάρ πριν την εγκατάσταση.
- Καθαρίστε τα συνδετικά από από σκόνη και άμμο.
- Ξεπλύνετε τη λόγχη αφρού μετά τη χρήση.

Οποιαδήποτε επισκευή πρέπει να γίνεται πάντα από εξουσιοδοτημένο συνεργείο με γνήσια ανταλλακτικά.

ΣΥΝΤΗΡΗΣΗ - ΚΑΘΑΡΙΣΜΟΣ ΜΠΕΚ ΤΗΣ ΛΟΓΧΗΣ

Η απόφραξη του ακροφυσίου δημιουργεί μια υπερβολική πίεση στην αντλία. Για το λόγο αυτό είναι αναγκαίο να το καθαρίσει αμέσως.

1. Σταματήστε το μηχάνημα και αφαιρέστε τη λόγχη από το υδροπιστόλι.

2. Πλύνετε το ακροφύσιο. **ΣΗΜΑΝΤΙΚΟ:** Η βελόνα καθαρισμού του ακροφυσίου θα πρέπει να χρησιμοποιούνται μόνο μετά την αφαίρεση της λόγχης!
3. Πλύνετε καλά τη λόγχη με νερό.

ΣΥΝΤΗΡΗΣΗ - ΕΛΕΓΕΤΕ ΤΟ ΦΙΛΤΡΟ ΕΙΣΟΔΟΥ ΝΕΡΟΥ

Το φίλτρο πρέπει πάντοτε να εισάγεται μέσα στην σύνδεση εισόδου για να φιλτράρει άμμο, άλατα και άλλες ακαθαρσίες επιβλαβείς στις βαλβίδες της αντλίας.

Καθαρίζετε το φίλτρο τακτικά, μία φορά το μήνα ή πιο συχνά, ανάλογα με τη χρήση. Ελέγξτε περιοδικά για να αποφευχθεί η απόφραξη η οποία θα μπορούσε να θέσει σε κίνδυνο την ορθή λειτουργία της αντλίας. Για να το κάνετε αυτό, ξεβιδώστε τον ελαστικό σωλήνα εισόδου του νερού της μηχανής και πλύνετε το φίλτρο με τρέχον νερό.

ΠΡΟΣΟΧΗ: η μη εισαγωγή του φίλτρου θα ακυρώσει την εγγύηση.

ΣΥΝΤΗΡΗΣΗ - ΚΑΘΑΡΙΣΜΟΣ ΤΩΝ ΑΝΟΙΓΜΑΤΩΝ ΕΞΑΕΡΙΣΜΟΥ ΤΟΥ ΜΗΧΑΝΗΜΑΤΟΣ

Το μηχάνημα πρέπει να διατηρείται καθαρό έτσι ώστε να αφήσει τον αέρα να περάσει ελεύθερα μέσα από τις οπές εξαερισμού του μηχανήματος.

ΑΠΟΘΗΚΕΥΣΗ

Αντλία, ο σωλήνας και τα εξαρτήματα θα πρέπει πάντα να αδειάζουν από νερό πριν από την αποθήκευση, ως εξής:

1. Σταματήστε το μηχάνημα (πατήστε το πλήκτρο ON / OFF) και αποσυνδέστε τον εύκαμπτο σωλήνα νερού που συνδέει το πλυστικό στην τροφοδοσία νερού και τα αξεσουάρ.
2. Επανεκκινήστε το μηχάνημα και τραβήξτε τη σκανδάλη. Αφήστε το καθαριστικό να λειτουργήσει μέχρι να βγει περισσότερο νερό από το υδροπιστόλι.
3. Σταματήστε το μηχάνημα, βγάλτε το βύσμα και αποσυνδέστε τον εύκαμπτο σωλήνα υψηλής πίεσης.
4. Οι μεγάλες περιοδοί αδράνειας: Αν το μηχάνημα έχει αποθηκευτεί για μεγάλα χρονικά διαστήματα (. Π.χ. περισσότερο από τρεις μήνες), σε ένα περιβάλλον όπου μπορεί να σχηματιστεί πάγος, συνιστάται να συμπληρώσετε τους σωλήνες με ένα αντιψυκτικό διάλυμα (παρόμοιο με τα αντιψυκτικά διαλύματα που χρησιμοποιούνται στα οχήματα).
5. Όταν η μηχανή παραμένει αχρησιμοποίητη για μεγάλο χρονικό διάστημα, αρχίζουν να σχηματίζουν αποθέσεις οξειδίου του ασβεστίου στην αντλία η οποία μπορεί να δημιουργήσει δυσκολίες εκκίνησης.

ΠΟΤΕ ΜΗΝ ΞΕΚΙΝΑΤΕ ΜΙΑ ΜΗΧΑΝΗ ΣΕ ΠΑΓΩΜΕΝΟΥΣ ΧΩΡΟΥΣ.

Οι ζημιές από παγετό δεν καλύπτονται από την εγγύηση!

ΠΡΟΣΤΑΣΙΑ ΤΟΥ ΠΕΡΙΒΑΛΛΟΝΤΟΣ - ΑΠΟΡΡΙΨΗ ΤΗΣ ΜΗΧΑΝΗΣ

Καθιστά άμεσα άχρηστο το παλιό πλυστικό: αποσυνδέστε τη συσκευή και κόψτε το καλώδιο τροφοδοσίας.

Τοποθετήστε τις ηλεκτρικές συσκευές μακριά από παιδιά.

Μην χρησιμοποιείτε τα μέρη της μηχανής που χρησιμοποιείται ως ειδικά εξαρτήματα.

Ανακυκλώστε τα ανεπιθύμητα υλικά αντί να τα διαθέτετε ως απόβλητα. Όλα τα εξαρτήματα, ελαστικοί σωλήνες και συσκευασίες θα πρέπει να διατηρούνται και να οδηγούνται στο κέντρο ανακύκλωσης και να απορρίπτονται με περιβαλλοντικά ορθό τρόπο.

Αυτό το προϊόν είναι εξοπλισμένο με το σύμβολο της ανακύκλωσης  από τα απόβλητα ειδών ηλεκτρικού και ηλεκτρονικού εξοπλισμού (ΑΗΗΕ).

Αυτό σημαίνει ότι το προϊόν πρέπει να αντιμετωπίζεται σύμφωνα με την Ευρωπαϊκή Οδηγία 2002/96 / ΕΚ και πρέπει να ανακυκλώνεται ή να απορρίπτεται, προκειμένου να ελαχιστοποιηθούν οι επιπτώσεις της στο περιβάλλον.

Για περισσότερες πληροφορίες, επικοινωνήστε με τις τοπικές ή περιφερειακές αρχές σας.

Ηλεκτρονικά προϊόντα που δεν περιλαμβάνονται στη διαδικασία της ανακύκλωσης είναι δυνητικά επικίνδυνα για το περιβάλλον και την ανθρώπινη υγεία εξαιτίας της παρουσίας επικίνδυνων ουσιών.

Κατά την αντικατάσταση παλαιών συσκευών με νέες, ο πωλητής υποχρεούται από το νόμο να συλλέγει παλιό εξοπλισμό δωρεάν, για διάθεση.

ΕΠΙΛΥΣΗ ΠΡΟΒΛΗΜΑΤΩΝ

ΑΣΤΟΧΙΑ	ΑΙΤΙΑ	ΛΥΣΗ
Η αντλία δεν λειτουργεί όταν πατάτε το διακόπτη.	Το βύσμα είναι κατεστραμμένο.	Ελέγξτε το βύσμα και ασφάλειες για να βεβαιωθείτε ότι είναι σε καλή κατάσταση.
	Η τάση είναι ανεπαρκής.	Ελέγξτε την τάση.
	Η αντλία είναι μπλοκαρισμένη.	Γυρίστε τον κινητήρα.
	Παρέμβαση θερμικής προστασίας του κινητήρα.	Αφήστε τον κινητήρα να κρυώσει.
Η αντλία λειτουργεί, αλλά δεν δημιουργείται πίεση.	Το φίλτρο εισόδου έχει βουλώσει.	Πλύνετε το φίλτρο.
	Ο αέρας αναρροφάται μέσα στα εξαρτήματα.	Ελέγξτε το συνδετικό εισόδου και τον ελαστικό σωλήνα.
	Οι βαλβίδες εισαγωγής και εξαγωγής είναι φραγμένες ή έχουν φθαρεί.	Καθαρίστε ή αντικαταστήστε.
	Η διάμετρος της οπής του ακροφύσιου είναι πολύ μεγάλη.	Ελέγξτε και αντικαταστήστε.
Η πίεση λειτουργίας είναι άνιση.	Αναρροφάτε αέρα.	Ελέγξτε τους ακροδέκτες εισόδου.
	Οι βαλβίδες είναι φραγμένες και φθαμένες.	Καθαρίστε και αντικαταστήστε.
	Οι τσιμούχες έχουν φθαρεί.	Καθαρίστε και αντικαταστήστε.
	Ο κινητήρας σταμάτησε πλήρως κατά την προηγούμενη απελευθέρωση της σκανδάλης του υδροπιστολιού.	Σταματήστε πλήρως τον κινητήρα πριν πατήσετε εκ νέου την σκανδάλη του υδροπιστολιού.
Ο κινητήρας σταματά ξαφνικά.	Η θερμική προστασία του κινητήρα έχει παρέμβει λόγω υπερθέρμανσης.	Ελέγξτε την τάση. Απενεργοποιήστε το διακόπτη και αφήστε τον κινητήρα να κρυώσει για λίγα λεπτά.
Διαρροές αντλίας.	Οι τσιμούχες έχουν φθαρεί.	Επιθεωρήστε και αντικαταστήστε (σε επαγγελματικό συνεργείο επισκευής).
Υπάρχει μια απώλεια πίεσης.	Το ακροφύσιο έχει φθαρεί.	Αντικαταστήστε το μπεκ.
	Οι βαλβίδες είναι ακάθαρτες ή φραγμένες.	Ελέγξτε, καθαρίστε, αντικαταστήστε.
	Οι τσιμούχες των βαλβίδων έχουν φθαρεί.	Έλεγχος ή/και την αντικατάσταση.
	Οι τσιμούχες έχουν φθαρεί.	Έλεγχος ή/και την αντικατάσταση.
	Το φίλτρο έχει βουλώσει.	Έλεγχος ή/και πλύνετε.
Ο θόρυβος είναι υπερβολικός.	Αναρροφάται αέρας.	Ελέγξτε τις γραμμές εισόδου.
	Οι βαλβίδες είναι φθαμένες, ακάθαρτες ή φραγμένες.	Ελέγξτε, καθαρίστε, αντικαταστήστε.
	Τα έδρανα έχουν φθαρεί.	Έλεγχος ή/και αντικατάσταση.
	Η θερμοκρασία του νερού είναι πολύ υψηλή.	Μειώστε τη θερμοκρασία σε λιγότερο από 50°C.
	Το φίλτρο είναι βρώμικο.	Έλεγχος ή/και αντικατάσταση.
Το αποβαλλόμενο νερό αναμιγνύεται με λάδι.	Οι δακτύλιοι στεγανοποίησης (νερό + λάδι) είναι φθαμένα.	Έλεγχος ή/και αντικατάσταση.
	Βαρές απώλειες νερού από την κεφαλή της αντλίας	Οι τσιμούχες έχουν φθαρεί.
Όταν πατάτε το διακόπτη ο κινητήρας εκπέμπει ένα βουητό, αλλά δεν ξεκινά.	Ο τοροειδής δακτύλιος στεγανοποίησης έχει φθαρεί	Αντικαταστήστε το o-ring.
	Η τάση της γραμμής είναι μικρότερη από την καθορισμένη.	Ελέγξτε την τάση.
	Η αντλία είναι μπλοκαρισμένη ή παγωμένη.	Ελέγξτε την αντλία.
	Η επέκταση είναι ανεπαρκής (διατομή καλώδιου πάρα πολύ μικρή, πάρα πολύ μακρύ καλώδιο).	Ελέγξτε για να βεβαιωθείτε ότι η επέκταση είναι κατάλληλη. Αντικαταστήστε το καλώδιο προέκτασης με κατάλληλο μήκος.

CHARAKTERISTIKA A TECHNICKÉ ÚDAJE

PW 110 C - IP 1100 S	
ELEKTRICKÉ ZAPOJENÍ Napájecí síť Jmenovitý kmitočet	220 - 240 V 50 Hz
Příkon	1600 W
Pojistka	16 A
HYDRAULICKÉ ZAPOJENÍ Maximální teplota připojené vody	50 °C
Minimální teplota připojené vody	5 °C
Minimální průtok připojené vody	9 l/min
Maximální tlak připojené vody	0,7 MPa
Maximální sací výška	0,5 m
FUNKČNÍ CHARAKTERISTIKA Průtok	6 l/min
Maximální tlak	10 MPa
Disponibilní tlak	12 MPa
Maximální jmenovitá teplota	50 °C
Hladina akustického tlaku - pochybnost ^(*)	77 dB(A) - 3 dB(A)
Hladina akustického výkonu ^(*)	95 dB(A)
Vibrace přenášené na ruce - paže obsluhy - pochybnost ^(*)	1,8 m/s ² - 0,05 m/s ²
HMOTNOST A ROZMĚRY Délka x šířka x výška	28 x 26 x 82 cm
Hmotnost	9,5 kg
Nádržka na čisticí prostředek	0,4 l

^(*) měřeno podle normy EN 60335-2-79

OZNAČENÍ KOMPONENTŮ

- | | |
|---|--|
| <p>A VYPÍNAČ ON/OFF</p> <p>B ODVOD VODY</p> <p>C PŘÍVOD VODY</p> <p>1 Kolo</p> <p>2 Přípojka pro přívod vody</p> <p>3 Filtr</p> <p>4 Uložení</p> <p>5 Rotační tryska</p> <p>6 Šroub</p> <p>7 Držák trysky</p> | <p>8 Šroub</p> <p>9 Pěnotvorná tryska</p> <p>10 Rukojeť</p> <p>11 Jehla pro čištění trysky</p> <p>12 Držák vysokotlaké hadice</p> <p>13 Napájecí kabel se zástrčkou</p> <p>14 Vysokotlaká hadice</p> <p>15 Pojistka páčky hydro pistole</p> <p>16 Hydro pistole</p> <p>17 Tryska</p> |
|---|--|

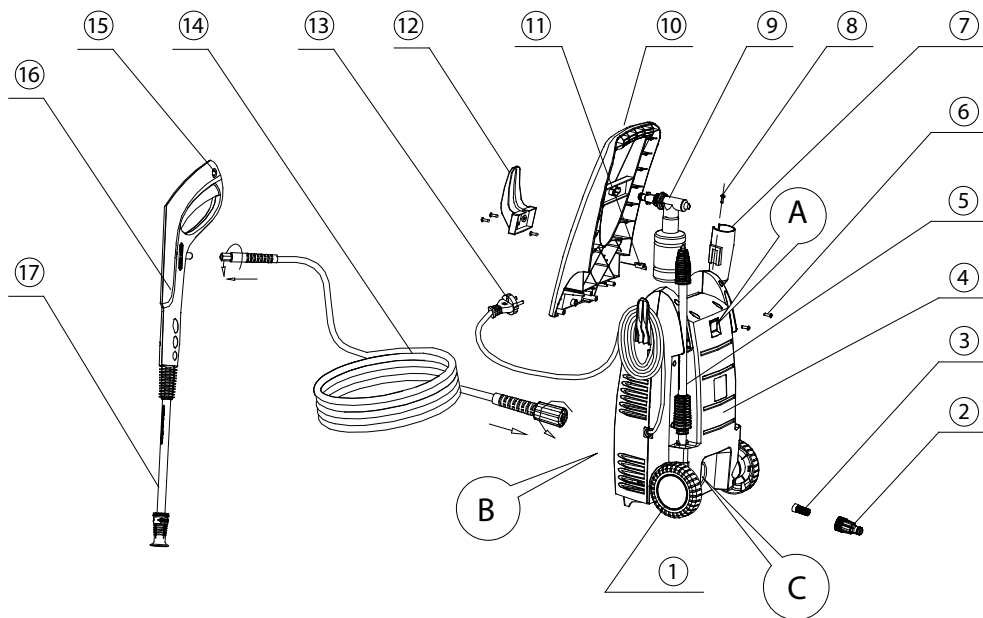

PŘÍPRAVA

Před použitím vysokotlakého čističe doporučujeme, abyste si pozorně přečetli tento návod. Řiďte se poskytnutými pokyny pro omezení rizika úrazů a nehod během používání zařízení.

PŘED POUŽITÍM

Před spuštěním zařízení se ujistěte, že nepředstavuje žádné anomálie. Jestliže zaznamenáte nějakou poruchu, nespouštějte vysokotlaký čistič a obraťte se na Vašeho distributora.

Zvláštní kontrola

Izolace elektrického kabelu musí být dokonalá a neporušená. V případě poškození nechte elektrický kabel vyměnit u autorizovaného distributora.

PŘIPOJENÍ K NAPÁJECÍ SÍTI

Při připojování vysokotlakého čističe k napájecí síti se řiďte následujícími pokyny:

- Před použitím zařízení zkontrolujte, jestli místní síť odpovídá specifikacím uvedeným na identifikačním štítku;
- Zařízení je osazeno univerzálním motorem s dvojitou izolací , není tedy vyžadováno uzemnění;
- Elektrický rozvod, do které bude vysokotlaký čistič připojen, musí zrealizovat kvalifikovaný elektrikář;
- Doporučujeme připojit zařízení k napájecí síti osazené diferenciálním jističem;
- Stupeň krytí výrobku: IPX5.





ZÁKLADNÍ NORMY PRO ZAJIŠTĚNÍ BEZPEČNOSTI A PREVENCE PROTI ÚRAZŮM

Je nutné si přečíst všechny bezpečnostní normy a návod pro používání a řídit se poskytnutými pokyny, abyste při používání vysokotlakého čističe předešli nehodám nebo potenciálně nebezpečným situacím.





- Toto zařízení není určeno k tomu, aby ho používaly osoby (včetně dětí) se sníženými fyzickými, smyslovými a mentálními schopnostmi anebo nezkušené a nevyškolené osoby, jestliže však nejsou pod dohledem osoby odpovědné za jejich bezpečnost.
- Dohlížejte na děti a zajistěte, aby si se zařízením nehrály.
- Připojení k elektrické síti musí provést kvalifikovaný elektrikář v souladu s nařízenými normy IEC 60364-1.

- Napájecí zástrčka musí být řádně zasunuta do správně nainstalované zásuvky. Napájecí síť musí být osazena diferenciálním jističem s max. 30 mA na 30 ms.
- Před použitím vysokotlakého čističe vždy zkontrolujte síťový kabel a zástrčku. Zapněte zařízení pouze v případě, že je v dobrém stavu a není nijak poškozeno. Poškozené části je nutné nechat okamžitě opravit u kvalifikovaného elektrikáře.
- Před provedením jakéhokoliv zásahu na vysokotlakém čističi, před výměnou trysky a v případě jeho odstavení nejdříve vytáhněte zástrčku ze zásuvky.
- **UPOZORNĚNÍ!** Nevhodný prodlužovací kabel může být nebezpečný.
- **UPOZORNĚNÍ!** V případě použití prodlužovacího kabelu musí být zástrčka a zásuvka vodotěsné.
- Používejte pouze vhodné prodlužovací kabely s minimálním průřezem vodiče 1,0 mm².
- **UPOZORNĚNÍ!** Toto zařízení bylo navrženo pro použití čisticích prostředků dodaných nebo doporučených výrobcem. Použití jakéhokoliv jiného čisticího prostředku nebo chemické látky může mít negativní dopad na bezpečnost zařízení.
- **UPOZORNĚNÍ!** Nebezpečí výbuchu - Nerozstříkujte hořlavé kapaliny.
- **UPOZORNĚNÍ!** Voda, která projde odpojovací přívodu vody, je považována za nepitnou.
- Kabelové přípojky musí být umístěny do suchého místa nad zemí. Zcela odviňte prodlužovací kabel, aby nedošlo k poškození kabelu důsledkem přehřátí.
- **UPOZORNĚNÍ!** Nepoužívejte zařízení v blízkosti zvířat nebo jiných osob, jestliže tyto osoby nemají vhodný ochranný oděv.
- **UPOZORNĚNÍ!** Vysokotlaká stříkající voda může být nebezpečná v případě nesprávného použití vysokotlakého čističe. Nesměrujte proud vody na osoby, zvířata, elektrická zařízení pod napětím nebo samotný čistič.
- **UPOZORNĚNÍ!** Nesměrujte proud vody proti sobě nebo proti jiným osobám za účelem čištění oděvů či obuvi.
- **UPOZORNĚNÍ!** Vysokotlaké čističe nesmí používat děti nebo nevyškolení pracovníci.
- **UPOZORNĚNÍ!** Vysokotlaké hadice, přípojky a příslušenství jsou důležité komponenty pro zajištění bezpečnosti zařízení.
- **UPOZORNĚNÍ!** Používejte výhradně vysokotlaké hadice, přípojky a příslušenství doporučené výrobcem.
- **UPOZORNĚNÍ!** Pro zajištění bezpečnosti zařízení používejte výhradně originální náhradní díly výrobce nebo náhradní díly schválené výrobcem.
- **UPOZORNĚNÍ!** Nepoužívejte zařízení, jestliže je napájecí kabel nebo některé důležité součástky poškozené, např. bezpečnostní zařízení, vysokotlaké hadice nebo hydropistole.
- Netahejte a nevlčte vysokotlaký čistič za napájecí kabel. Chraňte napájecí kabel před možným poškozením způsobeným olejem, rozpouštědly nebo ostrými hranami.
- Udržujte pracovní prostor v čistotě.
- Při připojování zařízení k napájecí síti musí být vypínač vypnutý.
- Noste vhodné pracovní oblečení.
- Zkontrolujte, jestli je vysokotlaký čistič v dobrém stavu. Jestliže čistič nefunguje správně, nechte ho zkontrolovat specializovaným technikem. Veškeré údržbářské a kontrolní zásahy musí provést kvalifikovaný elektrikář.
- Vysokotlaká voda proudící z trysky vytváří zpětný ráz na rukojeť hydropistole. Stoupněte si tedy na pevný povrch a pevně uchopte rukojeť. Chraňte se před možnými vystřelenými předměty (vymrštěnými účinkem vysokého tlaku).
- Proud vysokotlaké vody může poškodit pneumatiky a komponenty vozidel. Udržujte minimální vzdálenost 30 cm od čištěného objektu.
- V případě výpadku dodávky elektrické energie během používání zařízení ho z bezpečnostních důvodů ihned vypněte.
- Čerpadlo musí být vždy schopné odebírat dostatečné množství vody. Provoz nasucho může vážně poškodit těsnění.
- Před provedením běžné údržby odpojte zařízení od napájecí sítě.
- Používejte výhradně originální náhradní díly výrobce nebo náhradní díly schválené výrobcem.
- V případě poškození elektrického kabelu ho nechte vyměnit u výrobce, jeho technického servisu nebo kvalifikovaných osob, aby nedošlo k žádné nebezpečné situaci.
- Nepoužívejte zařízení v prostředí s nebezpečím výbuchu. V případě pochybností se obraťte na kompetentní místní orgány.
- Vysokotlaká zařízení se nesmí používat pro čištění povrchů obsahujících azbest.
- Tento vysokotlaký čistič se nesmí používat při teplotě nižší než 0 °C.

Význam použitých symbolů:

	Zařízení třídy II Viz také "PŘIPOJENÍ K NAPÁJECÍ SÍTI".
	Zařízení není přizpůsobené pro připojení k vodovodní síti pitné vody.
	UPOZORNĚNÍ: Nesměřujte proud vody na osoby, zvířata, elektrická zařízení pod napětím nebo samotný čistič.
	Přečtěte si tento návod.
	Symbol pro tříděný sběr odpadních elektrických a elektronických zařízení (OEEZ). Viz také "OCHRANA ŽIVOTNÍHO PROSTŘEDÍ - LIKVIDACE ZAŘÍZENÍ".

Používejte následující osobní ochranné prostředky (OOP):

	Ochranné oděvy.
	Ochranná sluchátka.
	Ochranné rukavice.
	Ochranné brýle
	Bezpečnostní obuv.

BEZPEČNOSTNÍ ZAŘÍZENÍ

Pojistka páky hypodropistole.

Rukojeť hypodropistole s blokovacím mechanismem. V případě aktivace pojistky není možné stisknout spouštěcí páčku hypodropistole.

OCHRANA MOTOROVÉHO ČERPADLA

Motor je osazen tepelným spínačem. Jakmile se začne přehřívat, tento spínač ho vypne. Vypněte zařízení. Před jeho opětovným použitím vyčkejte 5 - 10 minut. Zkuste zjistit příčinu poruchy. Jestliže k problému dojde znovu, obraťte se na středisko zákaznické podpory.

POUŽÍVÁNÍ ČISTÍCÍCH PROSTŘEDKŮ

Pozorně si přečtěte nařízení a upozornění uvedená na štítcích použitých čisticích prostředků a uschovejte je na bezpečném místě mimo dosah dětí.

V případě kontaktu s očima je okamžitě propláchněte vodou. V případě požití nevyvolávejte zvracení: okamžitě vyhledejte lékaře a vezměte si s sebou obal čistícího prostředku.

- Naplňte nádržku na čisticí prostředek vhodným přípravkem.
- Připojte nádržku na čisticí prostředek k pěnотvorné trysce.
- Vypněte vysokotlaký čistič stisknutím vypínače ON/OFF.
- Připojte pěnотvornou trysku k hydropistolě.
- Zapněte čistič pomocí vypínače ON/OFF a aktivujte páku hydropistolě (k nasávání a míchání dochází automaticky při průtoku vody).

NÁVOD K POUŽÍVÁNÍ - ÚČEL

Tento vysokotlaký čistič je určený k mytí vozidel, strojních zařízení, budov, fasád atd. v soukromém sektoru

NÁVOD K POUŽÍVÁNÍ - ZPŮSOBY POUŽÍVÁNÍ

- V žádném případě nepoužívejte zařízení v potenciálně výbušném prostředí!
- Pracovní teplota se musí pohybovat v rozmezí od +5 °C do +50 °C.
- Zařízení je osazeno motorovým čerpadlem uloženým tak, aby bylo schopno vstřebat otřesy a nárazy. Pro optimální pracovní pozici je zařízení osazeno protiskluzovou rukojetí a tryskou s tvarem a konfigurací odpovídajícími platným právním předpisům.
- Nikdy trysky nezakrývejte a nezasahujte do nich.
- Tento vysokotlaký čistič může být použit se studenými nebo vlažnými čisticími prostředky (max. 50 °C); vyšší teploty by mohly poškodit čerpadlo.
- Nepoužívejte špinavou vodu nebo vodu obsahující písek a chemické látky, protože by mohlo dojít k narušení provozu a ke snížení životnosti zařízení.
- Pro práci s pěnivými čisticími prostředky a pro pískování je možné použít speciální příslušenství.

NÁVOD K POUŽÍVÁNÍ - ZAPOJENÍ

1. Přišroubujte vysokotlakou hadici k přípojce pro odvod vody a k hydropistolě tak, že jí budete otáčet ve směru hodinových ručiček. Utáhněte přípojku hadice na hydropistolě pomocí klíče a ručně na přípojce pro odvod vody. Před spuštěním zařízení se ujistěte, že je vysokotlaká hadice zcela odvinutá. Při provozu zařízení se hadice NESMÍ kroutit.
2. Ujistěte se, že je na přívodu vody namontovaný filtr a že není ucpaný.
3. Vždy zasuňte filtr do přípojky pro přívod vody pro filtrování písku, vodního kamene a dalších nečistot, které by mohly poškodit ventily čerpadla.
VAROVÁNÍ: Nepoužití filtru s sebou nese ztrátu záruky.
4. Našroubujte kroužek vysokotlaké hadice k přípojce pro přívod vody.
5. Zasuňte trysku do hydropistolě a otáčejte ji, dokud se nezablokuje. Ujistěte se, že páčka hydropistolě je zablokována pomocí pojistky umístěné na rukojeti.
6. Anebo namontujte jakékoliv jiné příslušenství, které chcete použít.
7. Připojte přívodní hadici vody (min. průměr 1/2") k vysokotlakému čističi a ke zdroji nepitné vody (např. nádrž, zásobník na vodu. VAROVÁNÍ: max. sací výška 1 m). Bližší informace si vyžádejte u Vašeho instalatéra.
Zařízení není určené k připojení do vodovodní sítě pitné vody.
Jestliže chcete připojit zařízení do sítě pitné vody, musíte použít odpojovač přívodu vody, model BA, v souladu s normou EN 12729.
8. Připojte zařízení k elektrické síti.

NÁVOD K POUŽÍVÁNÍ - SPUŠTĚNÍ

- Otevřete kohoutek pro přívod vody. Uvolněte pojistku na rukojeti hydropistolě a stiskněte spouštěcí páčku pro vypuštění vzduchu, který zůstal v obvodu zařízení.
- Zapněte vypínač ON/OFF na zařízení.
- Pro dočasné vypnutí uvolněte spouštěcí páčku a zařízení přejde do stavu standby. Vysokotlaký čistič se spustí, jakmile znovu stisknete spouštěcí páčku (zařízení TOTAL STOP).
VAROVÁNÍ: po uvolnění spouštěcí páčky pistole motor zůstane v provozu ještě několik sekund. Před opětovným stisknutím spouštěcí páčky nechte motor zcela zastavit.
Po uvolnění spouštěcí páčky pistole ji ihned znovu nestiskujte.
- Vypněte vysokotlaký čistič stisknutím vypínače ON/OFF na zařízení.

- Tvar proudící vody může být regulován jednoduchým otáčením hlavice trysky.
- Použití rotační trysky je užitečné především v případě potřeby odstranit velkou a starou špínu.

NÁVOD K POUŽÍVÁNÍ - SPRÁVNÉ POUŽÍVÁNÍ VYSOKOTLAKÉHO ČISTIČE

1. Umístěte vysokotlaký čistič na hladký a stabilní povrch.
2. Při použití páky hydro pistole dochází ke zpětnému rázu - proto doporučujeme rukojeť pevně držet oběma rukama.

DŮLEŽITÉ UPOZORNĚNÍ: Nasměrujte trysku na zem.



3. Aktivujte spouštěcí páčku hydro pistole.
4. Vždy nastavte vzdálenost a poté tlak trysky pro povrch, který chcete vyčistit. **POZNÁMKA:** Stříkací úhel může být nastaven na trysce.

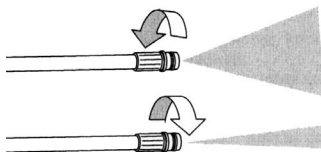

POZNÁMKA: Nikdy nezakrývejte spuštěné zařízení. Vypněte ho pomocí vypínače ON/OFF, jestliže ho necháte bez dozoru nebo ho nepoužíváte.

Je normální, že z čerpadla kape voda, což slouží k tomu, aby se čerpadlo nepoškodilo, když je zastaveno.

NÁVOD K POUŽÍVÁNÍ - ZASTAVENÍ

1. Zavřete přívodní kohoutek vody a vypusťte tlakovou vodu, která zůstala v zařízení, a spusťte zařízení na několik sekund se stisknutou pákou hydro pistole.
2. Stiskněte vypínač ON/OFF.
3. Vytáhněte zástrčku ze zásuvky.

ÚDRŽBA

UPOZORNĚNÍ! Před provedením údržby nebo čištění vždy vytáhněte zástrčku ze zásuvky.

Pro zajištění dlouhé a bezproblémové životnosti vysokotlakého čističe se řiďte následujícími radami:

- Umyjte přívodní hadici vody, vysokotlakou hadici, trysku a příslušenství před zahájením montáže.
- Odstraňte z přípojek prach a písek.
- Po použití pěnicí trysky ji opláchněte.

Jakákoliv oprava musí být provedena v autorizované opravně za použití náhradních dílů.

ÚDRŽBA - ČIŠTĚNÍ TRYSKY

V případě ucpání trysky dojde k přílišnému nárůstu tlaku v čerpadle. Z tohoto důvodu ji musíte okamžitě vyčistit.

1. Zastavte zařízení a odmontujte trysku z hydro pistole.
2. Umyjte trysku. **DŮLEŽITÉ UPOZORNĚNÍ:** Jehlu pro čištění trysky můžete použít až po demontáži trysky!
3. Důkladně trysku umyjte vodou.

ÚDRŽBA - KONTROLA FILTRU NA PŘÍVODU VODY

Filtr musí být vždy zasunut v přípojce pro přívod vody pro filtrování písku, vodního kamene a dalších nečistot, které by mohly poškodit ventily čerpadla.

Čistěte filtr pravidelně, jednou za měsíc nebo častěji (podle použití). Pravidelně filtr kontrolujte, abyste předešli jeho ucpání, což by mohlo ohrozit správný provoz čerpadla. Za tímto účelem odšroubujte kroužek z hadice pro přívod

vody a umyjte filtr tekoucí vodou.

VAROVÁNÍ: Nepoužití filtru s sebou nese ztrátu záruky.

ÚDRŽBA - ČIŠTĚNÍ VENTILAČNÍCH ŠTĚRBIN ZAŘÍZENÍ

Zařízení musí být udržováno v čistotě, aby mohlo docházet k volnému proudění vzduchu ventilačními štěrbinami.

SKLADOVÁNÍ

Před uskladněním zařízení je nutné vyprázdnit čerpadlo, hadici a příslušenství následujícím způsobem:

1. Vypněte strojní zařízení (stiskněte vypínač ON/OFF) a odpojte přívodní hadici vody, kterou je vysokotlaký čistič připojen k přívodu vody, a také příslušenství.
2. Znovu spusťte zařízení a stiskněte spouštěcí páčku. Nechte vysokotlaký čistič spuštěný, dokud z hydro pistole nezačne vytékat více vody.
3. Vypněte zařízení, vytáhněte zástrčku ze zásuvky a odpojte vysokotlakou hadici.
4. Dlouhodobé odstavení: jestliže odstavíte zařízení na delší dobu (např. déle než tři měsíce) v prostředí, kde se může tvořit led, doporučujeme naplnit trubky nemrznoucí kapalinou (podobnou nemrznoucí kapalině pro automobily).
5. Jestliže zařízení zůstane odstaveno po delší dobu, v čerpadle se začne usazovat oxid vápenatý, což může způsobit problémy při spouštění.

NIKDY ZAŘÍZENÍ NESPOUŠTĚJTE VE VELMI CHLADNĚM PROSTŘEDÍ.

Záruka se nevztahuje na škody způsobené ledem!

OCHRANA ŽIVOTNÍHO PROSTŘEDÍ - LIKVIDACE ZAŘÍZENÍ

Okamžitě znehodnoťte starý vysokotlaký čistič: vytáhněte zástrčku a přestříhnete elektrický kabel.

Uchovejte čistič mimo dosah dětí.

Nepoužívejte díly použitého zařízení jako náhradní díly.

Provedte recyklaci nepotřebných materiálů a nelikvidujte je jako odpad. Příslušenství, hadice a obal musí být uschovány a předány příslušnému recyklačnímu středisku, kde budou řádně zlikvidovány.



Tento výrobek je opatřen symbolem pro tříděný sběr  odpadních elektrických a elektronických zařízení (OEEZ). To znamená, že s výrobkem je nutné zacházet v souladu s evropskou směrnicí 2002/96/ES za účelem recyklace a likvidace s minimálním dopadem na životní prostředí.

Bližší informace si vyžádejte u příslušných regionálních nebo místních orgánů.

Elektronické výrobky, které nejsou předmětem tříděného sběru, jsou potenciálně škodlivé pro životní prostředí a lidské zdraví, protože obsahují nebezpečné látky.

V případě výměny starých zařízení za nová musí prodejce zdarma odebrat stará zařízení určená k likvidaci.

ŘEŠENÍ PROBLÉMŮ

ZÁVADA	PŘÍČINA	ŘEŠENÍ
Při stisknutí vypínače se nezapne čerpadlo.	Poškozená zástrčka.	Zkontrolujte zástrčku a pojistky a ujistěte se, že jsou v dobrém stavu.
	Nedostatečné napětí.	Zkontrolujte napětí.
	Čerpadlo je blokováno.	Ručně otáčejte motorem.
	Došlo k zásahu tepelného jističe motoru.	Nechte motor vychladnout.
Čerpadlo funguje, ale nedochází k vytváření tlaku.	Ucpaný vzduchový filtr.	Umyjte filtr.
	Do přípojek je nasáván vzduch.	Zkontrolujte vstupní přípojku a přípojky hadice.
	Ucpané nebo opotřebené vstupní a výstupní ventily.	Vyčistěte nebo vyměňte.
	Příliš velký průměr otvoru trysky.	Zkontrolujte a vyměňte.
Nepravidelný pracovní tlak.	Dochází k nasávání vzduchu.	Zkontrolujte vstupní konektory.
	Ucpané nebo opotřebené ventily.	Vyčistěte a vyměňte.
	Opotřebená těsnění.	Zkontrolujte a vyměňte.
	Motor se zcela nezastavil při předchozím uvolnění spouštěcí páčky pistole.	Před opětovným stisknutím spouštěcí páčky nechte motor zcela zastavit.
Motor se nečekaně zastaví.	Došlo k zásahu tepelného jističe motoru následkem přehřátí.	Zkontrolujte napětí. Vypněte vypínač a nechte motor vychladnout (několik minut).
Dochází k únikům z čerpadla.	Opotřebená těsnění.	Zkontrolujte a vyměňte (v profesionální opravně).
Dochází k úniku tlaku.	Opotřebovaná tryska.	Vyměňte trysku.
	Špinavé nebo ucpané ventily.	Zkontrolujte, umyjte, vyměňte.
	Opotřebená těsnění ventilů.	Zkontrolujte a/nebo vyměňte.
	Opotřebená těsnění.	Zkontrolujte a/nebo vyměňte.
	Ucpaný filtr.	Zkontrolujte a/nebo umyjte.
Přílišná hlučnost.	Dochází k nasávání vzduchu.	Zkontrolujte vstupní vedení.
	Ucpané, špinavé nebo opotřebované ventily.	Zkontrolujte, umyjte, vyměňte.
	Opotřebovaná ložiska.	Zkontrolujte a/nebo vyměňte.
	Příliš vysoká teplota vody.	Snižte teplotu na méně než 50 °C.
	Špinavý filtr.	Zkontrolujte a/nebo vyměňte.
Vytékající voda obsahuje olej.	Opotřebované těsnící kroužky (voda + olej).	Zkontrolujte a/nebo vyměňte.
Velké úniky vody z hlavy čerpadla	Opotřebená těsnění.	Vyměňte těsnění.
	Opotřebovaný o-kroužek těsnění	Vyměňte o-kroužek.
Při stisknutí vypínače motor zabzučí, ale nespustí se.	Napájecí napětí nižší než to specifikované.	Zkontrolujte napětí.
	Čerpadlo je blokováno nebo zamrzlo.	Zkontrolujte čerpadlo.
	Nevhodný prodlužovací kabel (malý průřez kabelů, příliš dlouhý kabel).	Zkontrolujte vhodnost prodlužovacího kabelu. Vyměňte prodlužovací kabel za kabel vhodné délky.

ХАРАКТЕРИСТИКИ И ТЕХНИЧЕСКИЕ ДАННЫЕ

PW 110 C - IP 1100 S	
ЭЛЕКТРИЧЕСКОЕ СОЕДИНЕНИЕ	
Сеть питания	220 - 240 V
Номинальная частота	50 Hz
Поглощаемая мощность	1600 W
Предохранитель	16 A
ГИДРАВЛИЧЕСКОЕ СОЕДИНЕНИЕ	
Максимальная температура подаваемой воды	50 °C
Минимальная температура подаваемой воды	5 °C
Минимальный расход подаваемой воды	9 l/min
Максимальное давление подаваемой воды	0,7 МПа
Максимальный уровень заполнения	0,5 m
ЭКСПЛУАТАЦИОННЫЕ ХАРАКТЕРИСТИКИ	
Производительность	6 l/min
Максимальное давление	10 МПа
Имеющееся давление	12 МПа
Максимальная номинальная температура	50 °C
Уровень звукового давления - неточность ^(*)	77 dB(A) - 3 dB(A)
Уровень звуковой мощности ^(*)	95 dB(A)
Вибрация системы кисти-руки оператора - неточность ^(*)	1,8 m/s ² - 0,05 m/s ²
МАССА И РАЗМЕРЫ	
Длина x ширина x высота	28 x 26 x 82 cm
Масса	9,5 kg
Бак чистящего средства	0,4 l

^(*) измерен в соответствии с нормой EN 60335-2-79

НАИМЕНОВАНИЕ КОМПОНЕНТОВ

- | | |
|---|--|
| <p>A ВЫКЛЮЧАТЕЛЬ ON/OFF</p> <p>B ВЫХОД ВОДЫ</p> <p>C ВХОД ВОДЫ</p>
<p>1 Колесо</p> <p>2 Штуцер для подачи воды</p> <p>3 Фильтр</p> <p>4 Корпус</p> <p>5 Струйная трубка с поворотным соплом</p> <p>6 Винт</p> <p>7 Опора для струйной трубки</p> | <p>8 Винт</p> <p>9 Пенообразующая трубка</p> <p>10 Ручка</p> <p>11 Шпилька для прочистки сопла</p> <p>12 Опора для шланга высокого давления</p> <p>13 Шнур питания с вилкой</p> <p>14 Шланг высокого давления</p> <p>15 Защитный стопор рычага гидропистолета</p> <p>16 Гидропистолет</p> <p>17 Струйная трубка с соплом</p> |
|---|--|

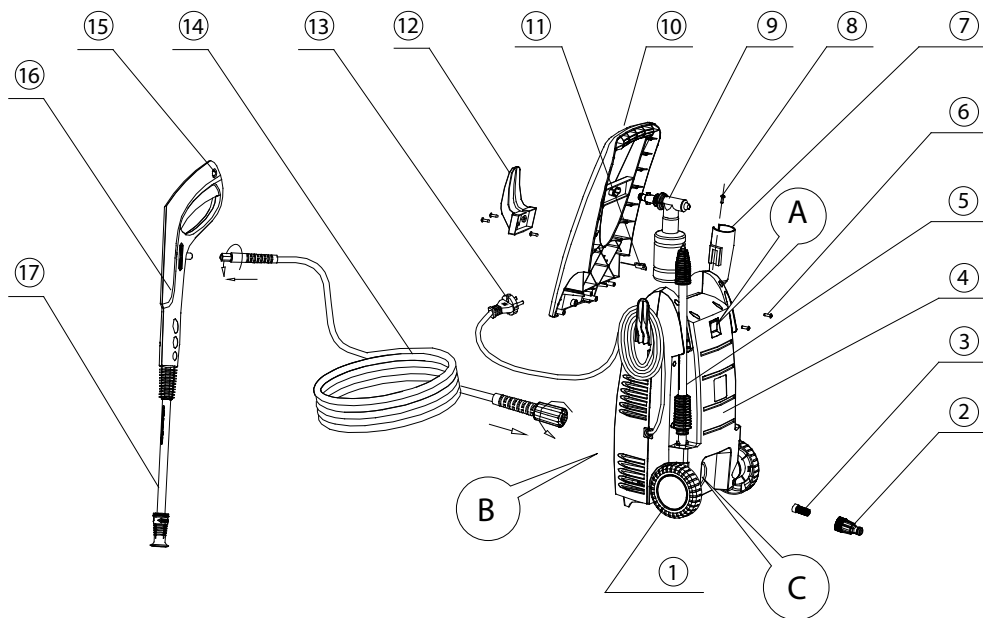

ПОДГОТОВКА

Прежде чем приступить к эксплуатации гидроочистителя, рекомендуем вам внимательно ознакомиться с данным руководством. Следуйте инструкциям для минимизации риска несчастных случаев во время эксплуатации аппарата.

ДО НАЧАЛА ЭКСПЛУАТАЦИИ

Прежде чем запустить аппарат, удостоверьтесь в отсутствии неполадок. В случае выявления дефекта, не включайте гидроочиститель и свяжитесь с вашим дистрибьютором.

Особая проверка

Изоляция электрошнура не должна иметь дефектов и разрывов. В случае повреждения, электрошнур подлежит замене авторизованным дистрибьютором.

ПОДКЛЮЧЕНИЕ К СЕТЕВОМУ ПИТАНИЮ

При подключении гидроочистителя к электропроводке следуйте следующим инструкциям:

- убедитесь до начала эксплуатации, что местное питание соответствует указанным на паспортной табличке техническим данным;
- аппарат оснащен универсальным мотором с двойной изоляцией : нет необходимости в заземлении;
- электропроводка, к которой подсоединяется гидроочиститель, должна быть выполнена квалифицированным электриком;
- настоятельно рекомендуем подсоединить аппарат к электросети, оснащенной дифференциальным выключателем;
- степень защиты продукта: IPX5.

ОБЩИЕ НОРМЫ БЕЗОПАСНОСТИ И ПРЕДОТВРАЩЕНИЯ НЕСЧАСТНЫХ СЛУЧАЕВ





Во избежание несчастных случаев или потенциально опасных ситуаций во время эксплуатации гидроочистителя, непременным условием является полное прочтение норм безопасности и инструкций по эксплуатации и соблюдение приведенных в них указаний.

- Аппарат не предназначен для эксплуатации лицами (включая детей) с ограниченными физическими,





- сенсорными или умственными способностями, а также неопытными и некомпетентными лицами без надлежащего надзора, за исключением случая их обучения ответственным за их безопасность лицом.
- Следите за детьми, не позволяя им играть с аппаратом.
 - Подключение к электросети должно быть выполнено квалифицированным электриком и должно соответствовать стандарту.
 - Вилка питания должна быть вставлена в правильно установленную розетку. Сеть питания должна быть оснащена дифференциальным выключателем с максимальным током срабатывания 30 мА за 30 мс.
 - Всегда проверяйте устройство, шнур питания и вилку до начала эксплуатации гидроочистителя. Включайте аппарат только при условии его хорошего состояния и отсутствия каких-либо повреждений. Поврежденные детали должны быть немедленно отремонтированы квалифицированным электриком.
 - Обязательно внимательно вилку питания из розетки до начала выполнения любых операций по техобслуживанию гидроочистителя, до замены сопла и каждый раз по окончании ее эксплуатации.
 - **ПРЕДУПРЕЖДЕНИЕ!** Использование несоответствующего удлинителя шнура может представлять собой опасность.
 - **ПРЕДУПРЕЖДЕНИЕ!** В случае использования удлинителя, вилка и розетка должны быть герметичны.
 - Используйте только соответствующие удлинители с минимальным сечением проводов 1,0 мм².
 - **ПРЕДУПРЕЖДЕНИЕ!** Данный аппарат был разработан для эксплуатации с поставляемыми или рекомендованными производителем мощными средствами. Использование любого другого чистящего средства или химического вещества может отрицательно повлиять на безопасность аппарата.
 - **ПРЕДУПРЕЖДЕНИЕ!** Риск взрыва – Не распылять горючие жидкости.
 - **ПРЕДУПРЕЖДЕНИЕ!** Вода, прошедшая через рассоединители воды считается непьющей.
 - Кабельные соединения должны проходить в сухом месте над уровнем пола. Полностью раскройте удлинитель во избежание повреждений в результате перегрева шнура.
 - **ПРЕДУПРЕЖДЕНИЕ!** Запрещается использование аппарата рядом с животными и другими людьми, если они не одеты в специальную защитную одежду.
 - **ПРЕДУПРЕЖДЕНИЕ!** Струи под высоким давлением могут быть опасны в случае неправильной эксплуатации гидроочистителя. Запрещается направлять струю на людей, животных, электроаппаратуру под напряжением и на сам аппарат.
 - **ПРЕДУПРЕЖДЕНИЕ!** Запрещается направлять струю на себя или на других для чистки одежды или обуви.
 - **ПРЕДУПРЕЖДЕНИЕ!** Запрещается эксплуатация гидроочистителей детьми или необученным персоналом.
 - **ПРЕДУПРЕЖДЕНИЕ!** Шланги высокого давления, штуцеры и другие комплектующие являются важными для безопасности аппарата компонентами. Пользуйтесь только рекомендованными производителем шлангами высокого давления, штуцерами и комплектующими.
 - **ПРЕДУПРЕЖДЕНИЕ!** Для гарантии безопасности аппарата используйте только оригинальные или одобренные производителем запчасти.
 - **ПРЕДУПРЕЖДЕНИЕ!** Запрещается использовать аппарат, если шнур питания или важные детали, например, предохранительные устройства, шланги высокого давления, гидропистолет повреждены.
 - Запрещается тянуть гидроочиститель за шнур питания. Защитите шнур питания от опасности повреждения маслом, растворителями и острыми кромками.
 - Соблюдайте чистоту на рабочем месте.
 - Убедитесь, что выключатель выключен в момент подключения аппарата к сетевому питанию.
 - Используйте надлежащую рабочую одежду.
 - Проверьте состояние гидроочистителя. В случае выявления неполадок в его работе, вызовите для проверки специалиста. Любые операции по техобслуживанию и осмотру должны выполняться исключительно квалифицированным электриком.
 - Выходящая из сопла под высоким давлением струя воды вызывает вибрацию в рукоятке гидропистолета. Поэтому следует стоять на прочном основании и крепко сжимать в руке рукоятку. Защититесь от опасности отлетающих предметов (отброшенных под воздействием высокого давления).
 - Струя под высоким давлением может повредить шины и другие компоненты транспортных средств. Соблюдайте дистанцию не менее 30 см от очищаемого предмета.
 - В случае прерывания подачи электропитания во время использования аппарата, не забудьте выключить аппарат по причинам безопасности.
 - Насос должен обязательно иметь возможность забирать достаточное количество воды. Работа всухую приведет к серьезному повреждению прокладок.
 - До начала выполнения текущего техобслуживания, не забудьте отключить аппарат от электросети.
 - Используйте только оригинальные или одобренные производителем запчасти.
 - В случае повреждения, во избежание рисков, шнур питания должен быть заменен производителем, его представителем по технической помощи или аналогичными квалифицированными лицами.

- Запрещается эксплуатация аппарата во взрывоопасных местах. В случае сомнений, свяжитесь с местными органами власти.
- Запрещается чистка поверхностей с содержанием асбеста устройствами, работающими под высоким давлением.
- Запрещается использовать данный гидроочиститель при температуре ниже 0 °С.

Значение используемых символов:

	Аппаратура класса II. Смотрите также “ПОДКЛЮЧЕНИЕ К СЕТЕВОМУ ПИТАНИЮ”.
	Аппарат не предназначен для подсоединения к водопроводной сети.
	ПРЕДУПРЕЖДЕНИЕ: Не направлять струю на людей, животных, электрооборудование под давлением и на сам аппарат.
	Прочитать инструкцию.
	Символ раздельного сбора утилизированных электрических и электронных приборов (РАЕЕ). Смотрите также “ЗАЩИТА ОКРУЖАЮЩЕЙ СРЕДЫ – УТИЛИЗАЦИЯ АППАРАТА”

Используйте следующие средства индивидуальной защиты (СИЗ):

	Используйте защитную одежду.
	Используйте защитные наушники.
	Используйте защитные перчатки.
	Используйте защитные очки.
	Используйте безопасную обувь.

ПРЕДОХРАНИТЕЛЬНЫЕ УСТРОЙСТВА

Защитный стопор рычага гидropистолета.

Рукоятка гидropистолета оснащена блокирующим устройством. При включенном защитном стопоре невозможно нажать на рычаг гидropистолета.

ЗАЩИТА МОТОНАСОСА

Мотор оснащен термовыключателем. Когда мотор начинает перегреваться, происходит его отключение этим выключателем. Выключите аппарат. Подождите 5 - 10 минут прежде чем вновь его использовать. Постарайтесь выявить причину неполадки. В случае повторного выявления этой проблемы, свяжитесь с центром обслуживания клиентов.

ИСПОЛЬЗОВАНИЕ МОЮЩИХ СРЕДСТВ

Внимательно изучите инструкции и предупреждения, приведенные на этикетках используемых моющих средств. Храните их в безопасном и недоступном для детей месте.

В случае попадания в глаза, немедленно промойте их водой. В случае проглатывания, не вызывайте рвоту: немедленно обратитесь за медицинской помощью и покажите упаковку моющего средства.

- Заполните бак для моющего средства соответствующим продуктом.
- Соедините бак для моющего средства с пенообразующей трубкой;
- Полностью выключите гидроочиститель, нажав выключатель ON/OFF;
- Подсоедините пенообразующую трубку к пистолету;
- Включите гидроочиститель с помощью выключателя ON/OFF и нажмите на рычаг гидропистолета (всасывание и перемешивание происходят автоматически во время прохождения воды).

ИНСТРУКЦИЯ ПО ЭКСПЛУАТАЦИИ - ПРЕДНАЗНАЧЕНИЕ

Гидроочиститель предназначен для мытья транспортных средств, оборудования, зданий, фасадов и т.д. в частном секторе.

ИНСТРУКЦИЯ ПО ЭКСПЛУАТАЦИИ – СФЕРЫ ПРИМЕНЕНИЯ

- Категорически запрещается использование аппарата в потенциально взрывоопасной среде!
- Диапазон рабочей температуры должен составлять от +5 °C до +50 °C.
- Аппарат включает в себя мотонасос, размещенный в противоударном корпусе. Для оптимального рабочего положения он оснащен струйной трубкой с противоскользкой рукояткой, форма и конфигурация которой соответствует действующим нормативам.
- Запрещается закрывать или каким-либо образом изменять струйную трубку и сопла.
- Гидроочиститель предназначен для использования с холодными или теплыми (макс. 50 °C) моющими средствами; более высокие температуры могут повредить насос.
- Запрещается использовать грязную, содержащую песок или химические продукты воду, поскольку это может привести к неполадкам в работе и к сокращению срока службы аппарата.
- Возможно использование комплектующих для выполнения работ с пенящими моющими средствами и для распыления песка.

ИНСТРУКЦИЯ ПО ЭКСПЛУАТАЦИИ - СОЕДИНЕНИЯ

1. Завинтите шланг высокого давления на штуцере выхода воды и на гидропистолете, поворачивая его по часовой стрелке. Зажмите фитинг шланга на гидропистолете с помощью ключа и вручную на штуцере выхода. Прежде чем включать аппарат, проверьте, чтобы шланг высокого давления был полностью развернут. При работе аппарата шланг НЕ ДОЛЖЕН закручиваться.
2. Убедитесь, что на входе воды установлен фильтр и что он не засорен.
3. Обязательно вставьте фильтр на штуцере входа воды для фильтрации песка, известняка и других вредных для клапанов насоса загрязнений.
ВНИМАНИЕ: отсутствие установленного фильтра отменяет действие гарантии.
4. Завинтите зажим шланга высокого давления на штуцере входа воды.
5. Вставьте струйную трубку в гидропистолет и поверните ее до упора. Убедитесь, что рычаг гидропистолета заблокирован установленным на рукоятке защитным стопором.
6. В противном случае, установите любую другую комплектующую, которую намереваетесь использовать.
7. Подсоедините шланг для подвода воды (минимальным диаметром 1/2») к гидроочистителю и к источнику непитьевой воды (например, к резервуару или к баку. **ВНИМАНИЕ:** макс. высота всасывания - 1 м). Обратитесь за информацией к вашему доверенному сантехнику.
Аппарат не предназначен для подсоединения к сети питьевой воды.
Если вы желаете подсоединить аппарат к сети питьевой воды, следует использовать водный разделитель модели VA, соответствующий норме EN 12729.
8. Подключите аппарат к электросети.

ИНСТРУКЦИЯ ПО ЭКСПЛУАТАЦИИ - ЗАПУСК

- Откройте кран для подачи воды. Разблокируйте защитный стопор на рукоятке гидропистолета и нажмите на рычаг для вывода оставшегося внутри аппарата воздуха.

- Нажмите на выключатель ON/OFF аппарата.
- Для его временного отключения нажмите на рычаг, аппарат перейдет в режим ожидания. Гидроочиститель вновь запустится, как только вы снова нажмете на рычаг (устройство TOTAL STOP).
ВНИМАНИЕ: после спуска спускового крючка пистолета двигатель продолжает работать в течение нескольких секунд. Дождитесь полной остановки двигателя перед тем, как вновь нажимать на спусковой крючок.
Не отпускайте крючок и сразу после этого нажмите на спусковой крючок пистолета.
- Для полного выключения гидроочистителя нажмите выключатель аппарата ON/OFF.
- Форма струи может быть отрегулирована от концентрированной струи до плоской струи, просто поворачивая головку струйной трубки.
- Использование струйной трубки с поворотным соплом наиболее эффективно в случаях очень стойких загрязнений.

ИНСТРУКЦИЯ ПО ЭКСПЛУАТАЦИИ – ПРАВИЛЬНОЕ ИСПОЛЬЗОВАНИЕ ГИДРООЧИСТИТЕЛЯ

1. Гидроочиститель должен быть установлен в вертикальном положении на гладкой и устойчивой поверхности.
2. При нажатии на рычаг гидропистолета, пользователь ощущает силу реакции струи под высоким давлением. По этой причине настоятельно рекомендуем крепко держать его обеими руками. **ВАЖНО:** Направляйте сопло вниз.



3. Нажмите на рычаг гидропистолета.
4. Обязательно отрегулируйте расстояние и, следовательно, давление сопла на очищаемую поверхность.
ПРИМЕЧАНИЕ: Угол распыления регулируется на сопле.

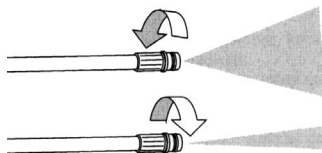

ПРИМЕЧАНИЕ: Не накрывайте работающий аппарат. Выключите его, если вы должны оставить его без присмотра или не используете его, нажав выключатель ON/OFF.

Несильное капание насоса является нормальным явлением, необходимым для предотвращения повреждения самого насоса в режиме отдыха.

ИНСТРУКЦИЯ ПО ЭКСПЛУАТАЦИИ

1. Закройте кран для подачи воды и, для вывода оставшейся внутри аппарата воды под давлением, нажмите на рычаг гидропистолета и дайте аппарату поработать несколько секунд.
2. Нажмите выключатель ON/OFF.
3. Выньте вилку из розетки.

ТЕХОБСЛУЖИВАНИЕ

ПРЕДУПРЕЖДЕНИЕ! Обязательно выньте вилку из розетки, прежде чем начинать техобслуживание или чистку.

Для обеспечения длительной и безупречной работы гидроочистителя, следуйте следующим советам:

- промойте шланг для подачи воды, шланг высокого давления, струйную трубку и комплектующие до начала сборки;
- очищайте все соединения от пыли и песка;
- промойте пенообразующую трубку после использования.

Любой ремонт должен всегда выполняться в авторизованной мастерской с использованием оригинальных запчастей.

ТЕХОБСЛУЖИВАНИЕ – ЧИСТКА СОПЛА СТРУЙНОЙ ТРУБКИ

Засорение сопла приводит к чрезмерному повышению давления в насосе. По этой причине необходимо немедленно его очистить.

1. Выключите аппарат и отсоедините струйную трубку гидропистолета.
2. Промойте сопло. **ВАЖНО:** Шпильку для чистки сопла следует использовать только после отсоединения струйной трубки!
3. Промойте струйную трубку большим количеством воды.

ТЕХОБСЛУЖИВАНИЕ – ПРОВЕРКА ФИЛЬТРА НА ВХОДЕ ВОДЫ

Фильтр должен быть всегда вставлен в штуцер входа воды для фильтрования песка, извести и других вредных для клапанов насоса загрязнений.

Регулярно чистите фильтр: раз в месяц или чаще, в зависимости от частоты использования. Периодически проверяйте его для предотвращения его засорения, которое может привести к неполадкам в работе насоса. Для этого развинтите зажимное кольцо шланга для подачи воды аппарата и промойте фильтр проточной водой.

ВНИМАНИЕ: отсутствие фильтра отменяет действие гарантии.

ТЕХОБСЛУЖИВАНИЕ – ЧИСТКА ВЕНТИЛЯЦИОННЫХ ОТВЕРСТИЙ АППАРАТА

Аппарат должен содержаться в чистоте и свободно пропускать воздух через свои вентиляционные отверстия.

ХРАНЕНИЕ

До начала хранения из насоса, шланга и комплектующих должна быть выведена вода следующим образом:

1. Выключите аппарат (нажмите выключатель ON/OFF) и отсоедините шланг воды, соединяющий гидроочиститель с источником подачи воды, и комплектующие.
2. Вновь запустите аппарат и нажмите на рычаг. Оставьте гидроочиститель работать до тех пор, пока из гидропистолета не перестанет выходить вода.
3. Выключите аппарат, выньте вилку и отсоедините шланг высокого давления.
4. Длительные периоды неиспользования: если аппарат должен храниться на протяжении долгого времени (более трех месяцев) в месте, где возможно образование льда, рекомендуем заполнить протоки раствором антифриза (подобным раствором антифриза, используемым для автомобилей).
5. В случае длительного неиспользования аппарата, в насосе могут образоваться отложения окиси кальция, которые могут вызвать трудности при запуске аппарата.

НЕ ЗАПУСКАЙТЕ АППАРАТ ПРИ НИЗКИХ ТЕМПЕРАТУРАХ.

Повреждения, вызванные морозом, не покрываются гарантией!

ЗАЩИТА ОКРУЖАЮЩЕЙ СРЕДЫ – ПЕРЕРАБОТКА АППАРАТА

Немедленно выведите из строя старый гидроочиститель: выньте вилку из розетки и отрежьте электропровод. Храните его в недоступном для детей месте.

Запрещается использовать детали аппарата в качестве запчастей.

Повторно переработайте все ненужные материалы, вместо того, чтобы просто выбросить их в мусор. Все комплектующие, шланги и упаковка должны быть сохранены, отнесены в местный центр переработки и утилизированы с соблюдением норм охраны окружающей среды.

На данном изделии нанесен символ раздельного сбора мусора  для электрических и электронных аппаратов (RAEE).

Это означает, что изделие должно быть обработано в соответствии с Европейской Директивой 2002/96/ЕС для дальнейшей переработки или утилизации с целью минимизации его отрицательного воздействия на окружающую среду.

Для получения более подробной информации свяжитесь с местными или региональными органами власти. Электронные продукты, исключенные из процесса раздельного сбора мусора, представляют собой потенциальную опасность для окружающей среды и для здоровья человека ввиду содержания в них опасных веществ.

При замене старых аппаратов на новые, дилер обязан по закону бесплатно забрать старые аппараты для их дальнейшей переработки.

РЕШЕНИЕ ПРОБЛЕМ

ПРОБЛЕМА	ПРИЧИНА	РЕШЕНИЕ
Насос не работает после нажатия выключателя	Повреждение вилки.	Проверьте состояние вилки и предохранителей.
	Недостаточное напряжение.	Проверьте напряжение.
	Насос заблокирован.	Поверните мотор вручную.
	Сработала термозащита насоса.	Охладите мотор.
Насос работает, однако не создает давления.	Фильтр на входе засорен.	Промойте фильтр.
	В соединения попадает воздух.	Проверьте соединения на входе и соединения шланга.
	Засорены или изношены клапаны на входе и выходе	Прочистите или замените.
	Слишком большой диаметр отверстия сопла.	Проверьте и замените.
Неправильное рабочее давление.	Происходит всасывание воздуха.	Проверьте соединения на входе.
	Засорены или изношены клапаны.	Очистите и замените.
	Изношены прокладки.	Проверьте и замените.
	Двигатель не остановился полностью при предыдущем отпускании спускового крючка пистолета.	Дождитесь полной остановки двигателя перед тем, как вновь нажимать на спусковой крючок пистолета.
Мотор неожиданно выключается.	В результате перегрева сработала термозащита мотора.	Проверьте напряжение. Выключите выключатель и охладите мотор несколько минут.
Утечки из насоса.	Изношены прокладки.	Проверьте и замените (в профессиональной ремонтной мастерской).
Утечка давления.	Изношено сопло.	Замените сопло.
	Загрязнены или засорены клапаны.	Проверьте, промойте, замените.
	Изношены прокладки клапанов.	Проверьте и/или замените.
	Изношены прокладки.	Проверьте и/или замените.
	Засорен фильтр.	Проверьте и/или промойте.
Чрезмерный шум.	Происходит всасывание воздуха.	Проверьте соединения на входе.
	Изношены, загрязнены или засорены клапаны.	Проверьте, промойте, замените.
	Изношены подшипники.	Проверьте и/или замените.
	Слишком высокая температура воды.	Снизьте температуру до ниже 50 °С.
	Загрязнен фильтр.	Проверьте и/или замените.
Выводимая вода смешана с маслом.	Изношены уплотнительные кольца (вода + масло).	Проверьте и/или замените.
Значительные утечки воды из головки насоса	Изношены прокладки.	Замените прокладку.
	Изношено уплотнительное кольцо прокладки.	Замените кольцевое уплотнение.
При нажатии выключателя слышен шум мотора, однако он не запускается.	Напряжение в сети ниже необходимого.	Проверьте давление.
	Насос заблокирован или заморожен.	Проверьте насос.
	Неподходящий удлинитель (слишком маленькое сечение проводов, слишком длинный провод).	Убедитесь, что удлинитель имеет надлежащую длину. Замените на удлинитель соответствующей длины.

CHARAKTERYSTYKA I DANE TECHNICZNE

PW 110 C - IP 1100 S	
PODŁĄCZENIE ELEKTRYCZNE	
Sieć zasilania	220 - 240 V
Częstotliwość nominalna	50 Hz
Moc pochłaniana	1600 W
Bezpiecznik	16 A
PODŁĄCZENIE HYDRAULICZNE	
Maksymalna temperatura wody zasilającej	50 °C
Minimalna temperatura wody zasilającej	5 °C
Minimalne natężenie przepływu wody zasilającej	9 l/min
Maksymalne ciśnienie wody zasilającej	0,7 MPa
Maksymalna głębokość zalewania pompy	0,5 m
OSIĄGI	
Wydajność	6 l/min
Maksymalne ciśnienie	10 MPa
Ciśnienie dostępne	12 MPa
Maksymalna temperatura nominalna	50 °C
Poziom ciśnienia akustycznego - niepewny ^(*)	77 dB(A) - 3 dB(A)
Poziom mocy akustycznej ^(*)	95 dB(A)
Wibracja układu ręka-ramię operatora - niepewny ^(*)	1,8 m/s ² - 0,05 m/s ²
MASA I WYMIARY	
Długość x szerokość x wysokość	28 x 26 x 82 cm
Masa	9,5 kg
Zbiornik detergentu	0,4 l

^(*) zmierzony według normy EN 60335-2-79

NAZWY KOMPONENTÓW

- | | |
|---|---|
| <p>A WYŁĄCZNIK ON/OFF</p> <p>B WYLOT WODY</p> <p>C WLOT WODY</p> <p>1 Koło</p> <p>2 Złącze wlotu wody</p> <p>3 Filtr</p> <p>4 Oprawa</p> <p>5 Lanca z dyszą obrotową</p> <p>6 Śruba</p> <p>7 Wspornik lancy</p> | <p>8 Śruba</p> <p>9 Lanca pianotwórcza</p> <p>10 Uchwyt</p> <p>11 Szpilka do czyszczenia dyszy</p> <p>12 Wspornik do węża wysokociśnieniowego</p> <p>13 Kabel zasilający z wtyczką</p> <p>14 Wąż wysokociśnieniowy</p> <p>15 Zacisk zabezpieczający do dźwigni pistoletu wodnego</p> <p>16 Pistolet wodny</p> <p>17 Lanca z dyszą</p> |
|---|---|

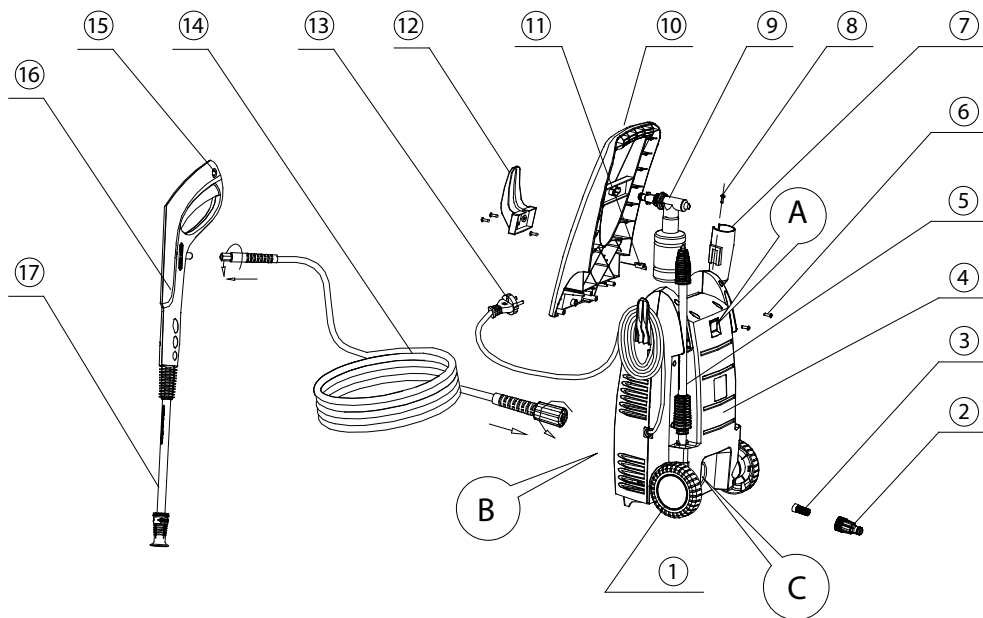

PRZYGOTOWANIE

Przed przystąpieniem do używania myjki wodnej zalecamy przeczytać uważnie niniejszą instrukcję obsługi. Postępuj zgodnie z instrukcjami w celu zminimalizowania ryzyka zagrożenia podczas używania urządzenia.

PRZED UŻYCIEM

Przed włączeniem urządzenia upewnić się czy nie występują żadne anomalie. W przypadku wykrycia jakiegokolwiek usterki, nie włączaj myjki, tylko skontaktuj się ze swoim dystrybutorem.

Specjalna kontrola

Izolacja kabla elektrycznego nie może mieć żadnych śladów niedoskonałości ani pęknięć. W przypadku uszkodzonego kabla, musi być on wymieniony przez autoryzowanego dystrybutora.

PODŁĄCZENIE DO SIECI ZASILAJĄCEJ

Postępuj zgodnie z poniższymi instrukcjami w celu podłączenia myjki wodnej do instalacji elektrycznej:

- przed użyciem upewnij się czy miejscowe zasilanie odpowiada danych znajdującym się na tabliczce z danymi technicznymi;
- urządzenie jest wyposażone w uniwersalny silnik z podwójną izolacją  nie wymaga podłączenia uziemienia;
- instalacja elektryczna, do której jest podłączana myjka wodna musi być wykonana przez upoważnionego elektryka;
- zaleca się podłączenie urządzenia do sieci elektrycznej wyposażonej w wyłącznik różnicowy;
- stopień ochrony produktu: IPX5.





OGÓLNE NORMY BEZPIECZEŃSTWA I ZAPOBIEGANIA WYPADKOM

Niezwykle ważne jest przeczytanie w całości norm bezpieczeństwa oraz instrukcji obsługi oraz odniesienie się do podanych wskazówek w celu uniknięcia wypadku lub sytuacji potencjalnie niebezpiecznej podczas używania myjki.





- Urządzenie nie jest przeznaczone do użytku przez osoby (w tym dzieci) z ograniczonymi zdolnościami fizycznymi, sensorycznymi lub umysłowymi, ani przez osoby niewykwalifikowane i niekompetentne, chyba, że są one nadzorowane lub poinstruowane odnośnie bezpiecznej obsługi urządzenia przez odpowiedzialną osobę.
- Należy nadzorować dzieci i dopilnować, aby nie bawiły się one urządzeniem.

- Podłączenie do sieci elektrycznej musi być przygotowane przez wykwalifikowanego elektryka i musi być zgodne z normą IEC 60364-1.
- Wtyczkę zasilającą należy włożyć do odpowiednio zainstalowanego gniazdka. Zasilanie musi obejmować wyłącznik różnicowy o max 30 mA na 30 ms.
- Zawsze sprawdzaj urządzenie, kabel sieciowy oraz wtyczkę przed przystąpieniem do używania myjki wodnej. Włącz urządzenie tylko jeżeli jest ono w odpowiednio dobrym stanie i nie jest w żaden sposób uszkodzone. Uszkodzone części muszą być natychmiast naprawione przez wykwalifikowanego elektryka.
- Wyciągnij zawsze wtyczkę zasilającą z gniazdka przed wykonaniem jakiegokolwiek interwencji na myjce wodnej, przed wymianą dyszy i za każdym razem, gdy jest nieużywana.
- **POUCZENIE!** Nieodpowiedni przedłużacz kabla może stanowić zagrożenie.
- **POUCZENIE!** Jeżeli używa się przedłużacza, wtyczka i gniazdko muszą być hermetycznie szczelne.
- Używaj wyłącznie odpowiednich przedłużaczy, które muszą posiadać minimalny przekrój kabla 1,0 mm².
- **POUCZENIE!** Niniejsze urządzenie jest przystosowane do zastosowania tylko detergentów dostarczonych lub zalecanych przez producenta. Używanie jakiegokolwiek innego detergentu lub substancji chemicznej może negatywnie wpłynąć na bezpieczeństwo urządzenia.
- **POUCZENIE!** Ryzyko wybuchu - Nie rozpylać cieczy łatwopalnych.
- **POUCZENIE!** Woda przepływająca przez rozłączniki wodne jest wodą niezdatną do picia.
- Połączenia kabli muszą być ułożone w suchym miejscu i uniesione nad ziemią. Rozwiń zawsze w całości przedłużacz w celu uniknięcia usterek spowodowanych przegrzaniem się kabla.
- **POUCZENIE!** Nie używaj urządzenia w pobliżu zwierząt lub innych osób, chyba, że osoby te noszą odpowiednią odzież ochronną.
- **POUCZENIE!** Strumienie pod wysokim ciśnieniem mogą być niebezpieczne, gdy myjka wodna jest nieprawidłowo używana. Nie kieruj strumienia w stronę osób, zwierząt, aparatur elektrycznych pod napięciem lub w kierunku urządzenia.
- **POUCZENIE!** Nie kieruj strumienia w swoją stronę ani innych osób w celu mycia odzieży lub butów.
- **POUCZENIE!** Myjki wodne nie mogą być używane przez dzieci ani osoby nieprzeszkolone.
- **POUCZENIE!** Węże wysokociśnieniowe, złączki i inne akcesoria są ważnymi komponentami dla bezpieczeństwa urządzenia. Używaj wyłącznie węży wysokociśnieniowych, złączek i akcesoriów zalecanych przez producenta.
- **POUCZENIE!** W celu zapewnienia bezpieczeństwa urządzenia, używać wyłącznie oryginalnych części zamiennych producenta lub potwierdzonych przez producenta.
- **POUCZENIE!** Nie używaj urządzenia, jeżeli kabel zasilający lub ważne części są uszkodzone, jak np. urządzenia zabezpieczające, węże wysokociśnieniowe, pistolet wodny.
- Nie ciągnij ani nie przenoś myjki trzymając ją za kabel zasilający. Zabezpiecz kabel zasilający przez szkodami spowodowanymi olejem, rozpuszczalnikiem i ostrymi krawędziami.
- Zachowaj w czystości miejsce pracy.
- Upewnij się czy wyłącznik jest wyłączony, gdy podłącza się urządzenie do zasilania sieci.
- Stosuj odpowiednią odzież roboczą.
- Sprawdź czy myjka wodna jest w odpowiednio dobrym stanie. Jeżeli nie działa prawidłowo, przekaż ją do przeglądu do wyspecjalizowanego technika. Wszystkie interwencje konserwacyjne i przeglądowe muszą być wykonane wyłącznie przez wykwalifikowanego elektryka.
- Strumień wody pod wysokim ciśnieniem wychodzący z dyszy powoduje odrzut na uchwycie pistoletu wodnego. Ustaw się na solidnym podłożu i mocno przytrzymaj uchwyt. Zabezpiecz się przed możliwym odrzutem przedmiotów (odrzuconych z powodu wysokiego ciśnienia).
- Strumień pod wysokim ciśnieniem może uszkodzić opony i komponenty pojazdów. Zachować odległość co najmniej 30 cm od przedmiotu przeznaczonego do czyszczenia.
- W przypadku przerwania zasilania elektrycznego podczas używania maszyny, dopilnować, aby wyłączyć maszynę z powodów bezpieczeństwa.
- Pompa musi być zawsze w stanie pobierać odpowiednią ilość wody. Praca na sucho powoduje poważne uszkodzenie uszczelek.
- Odłącz urządzenie z sieci elektrycznej przed wykonaniem rutynowej konserwacji.
- Używaj wyłącznie oryginalnych części zamiennych producenta lub zatwierdzonych przez producenta.
- W przypadku uszkodzenia kabla zasilającego, musi być on wymieniony przez producenta, jego przedstawicieli lub serwis techniczny lub wykwalifikowane osoby w celu uniknięcia zagrożenia.
- Nigdy nie używaj urządzenia w miejscu, w którym istnieje ryzyko wybuchu. W razie wątpliwości, skontaktuj się z lokalnymi władzami.
- Nie dopuszcza się czyszczenia powierzchni zawierającej azbest za pomocą urządzeń wysokociśnieniowych.
- Niniejsza myjka wodna nie może być używana w temperaturze poniżej 0 °C.

Znaczenie zastosowanych symboli:

	Aparatura klasy II. Patrz również "PODŁĄCZENIE DO SIECI ZASILAJĄCEJ".
	Urządzenie nie nadaje się do podłączenia do sieci wody pitnej.
	POUCZENIE: Nie kieruj strumienia w stronę osób, zwierząt, aparatów elektrycznych pod napięciem lub w kierunku urządzenia.
	Przeczytaj instrukcje.
	Symbol selektywnej zbiórki odpadów urządzeń elektrycznych i elektronicznych (RAEE). Patrz również "OCHRONA ŚRODOWISKA - LIKWIDACJA URZĄDZENIA".

Używaj następujących środków ochrony indywidualnej (Ś.O.I.):

	Stosuj odzież ochronną.
	Stosuj słuchawki ochronne.
	Stosuj rękawice ochronne.
	Stosuj okulary ochronne.
	Stosuj buty ochronne.

URZĄDZENIA BEZPIECZEŃSTWA

Zacisk zabezpieczający do dźwigni pistoletu wodnego.

Uchwyt pistoletu wodnego jest wyposażony w urządzenie blokujące. Gdy zacisk zabezpieczający jest uaktywniony, nie jest możliwe uruchomienie spustu pistoletu wodnego.

OCHRONA MOTOPOMPY

Silnik jest wyposażony w wyłącznik termiczny. Gdy zaczyna się przegrzewać, silnik zostaje wyłączony za pomocą tego wyłącznika. Wyłącz urządzenie. Poczekaj 5 - 10 minut przed ponownym jego użyciem. Spróbować określić przyczynę usterki. Jeżeli problem nie ustępuje, skontaktuj się z biurem obsługi klienta.

ZASTOSOWANIE DETERGENTÓW

Przeczytaj uważnie instrukcje i pouczenia zawarte na etykietach stosowanych detergentów i przechowuj je w bezpiecznym miejscu poza zasięgiem dzieci.

W przypadku kontaktu z oczami, umyj je natychmiast obfitą ilością wody. W przypadku połknięcia, nie wywołuj wymiotów: zgłoś się natychmiast do lekarza zabierając ze sobą opakowanie detergentu.

- Napełnij zbiornik detergentu odpowiednim produktem.
- Połącz zbiornik detergentu z lancą pianotwórczą;
- Wyłącz kompletnie myjkę naciskając na wyłącznik ON/OFF;
- Podłącz lancę pianotwórczą do pistoletu wodnego;
- Ponownie włóż myjkę za pomocą wyłącznika ON/OFF i naciśnij na dźwignię pistoletu wodnego (ssanie i mieszanie następują automatycznie w momencie przelotu wody).

INSTRUKCJE OBSŁUGI - CELE

Myjka wodna została zaprojektowana do mycia pojazdów samochodowych, maszyn, budynków, fasad itp. w sektorze prywatnym.

INSTRUKCJE OBSŁUGI - STREFY ZASTOSOWANIA

- Nigdy, w żadnym wypadku nie używaj urządzenia w strefach potencjalnie wybuchowych!
- Temperatura robocza musi zawierać się między +5 °C a +50 °C
- Urządzenie składa się z motopompy, włożonej do specjalnej oprawy chroniącej przed uderzeniami. Aby uzyskać optymalną pozycję pracy, urządzenie jest wyposażone w lancę oraz uchwyt antypoślizgowy, którego forma i konfiguracja odpowiadają obowiązujących normom.
- W żadnym wypadku nie przykrywaj ani nie modyfikuj lancy ani dysz.
- Myjka wodna została zaprojektowana do używania z zimnymi lub letnimi detergentami (max 50 °C); wyższe temperatury mogą uszkodzić pompę.
- Nie używaj brudnej wody, zapiaszczonej lub zawierającej produkty chemiczne, ponieważ mogłyby negatywnie wpłynąć na działanie oraz ograniczyć żywotność urządzenia.
- Można używać oprzyrządowania do wykonywania prac z detergentami pianotwórczymi i rozpylanie piasku.

INSTRUKCJE OBSŁUGI - PODŁĄCZENIE

1. Wkręć wąż wysokociśnieniowy do złączki do wylotu wody i do pistoletu wodnego, przekręcając go w kierunku zgodnym z ruchem wskazówek zegara. Dokręć złączkę przewodu na pistolecie wodnym za pomocą klucza i ręcznie na złączce wylotu. Przed uruchomieniem urządzenia, upewnij się czy przewód wysokociśnieniowy został w całości zwinięty. Gdy urządzenie jest włączone, przewód NIE MOŻE się poplątać.
2. Upewnij się czy filtr jest zamontowany na wlocie wody i nie jest zapchany.
3. Włóż filtr do złączki wlotu wody do filtrowania piasku, kamienia i innych szkodliwych zanieczyszczeń dla zaworów pompy.

UWAGA: brak założenia filtra spowoduje unieważnienie gwarancji.

4. Wkręć nakrętkę wieńcową przewodu wysokociśnieniowego na złączce wlotu wody.
5. Włóż lancę do pistoletu wodnego i przekręć ją aż do zablokowania. Upewnij się czy dźwignia pistoletu wodnego jest zablokowana za pomocą zacisku zabezpieczającego znajdującego się na uchwycie.
6. Alternatywnie zamontuj jakikolwiek inny przyrząd, który zamierza się użyć.
7. Podłącz wąż do wlotu wody (minimalna średnica 1/2") do myjki wodnej i źródła wody nie pitnej (np. basen, zbiornik).
UWAGA: wysokość odsysania max 1 m). Zasięgnij informacji u zaufanego hydraulika.
Urządzenie nie jest przystosowane do podłączenia do sieci wody pitnej.
Jeżeli chce się podłączyć urządzenie do sieci wody pitnej, należy zastosować rozłącznik sieci wodnej, model BA, w zgodności z normą EN 12729.
8. Podłącz urządzenie do sieci elektrycznej.

INSTRUKCJE OBSŁUGI - ROZRUCH

- Otwórz kurek wlotu wody. Odblokuj zacisk zabezpieczający na uchwycie pistoletu wodnego i naciśnij na spust celu usunięcia resztek powietrza pozostałych w obwodzie urządzenia.
- Włącz wyłącznik ON/OFF na urządzeniu.
- W celu chwilowego wyłączenia, puść spust, urządzenie przechodzi w stan standby. Myjka wodna ponownie się włączy, gdy ponownie naciśniesz na spust (urządzenie TOTAL STOP).
UWAGA: puszczać spust pistoletu wodnego, silnik nadal pracuje przez kilka sekund. Poczekać na całkowite wyłączenie silnika przed ponownym naciśnięciem spustu. Nie puszczać ani nie naciskać natychmiast po tym na spust pistoletu.
- W celu ostatecznego wyłączenia myjki, nacisnąć na wyłącznik ON/OFF na urządzeniu.

- Forma strumienia wody może być regulowana ze strumienia skoncentrowanego na strumień płaski, przekreślając zwyczajnie głowicę lancy.
- Użycie lancy z dyszą obrotową jest szczególnie pożądane w przypadku szczególnego zabrudzenia.

INSTRUKCJE OBSŁUGI - PRAWIDŁOWE UŻYCIE MYJKI WODNEJ

1. Myjka wodna musi być utrzymywana w pozycji pionowej na gładkiej i stabilnej powierzchni.
2. Gdy naciska się na dźwignię pistoletu, jest się narażonym na siłę odrzutu strumienia pod wysokim ciśnieniem - w związku z tym należy pamiętać, aby mocno chwycić ją obiema rękoma. **WAŻNE:** Skieruj dyszę do ziemi.



3. Naciśnij na spust pistoletu wodnego.
4. Wyreguluj zawsze odległość i jednocześnie ciśnienie dyszy na powierzchni do wyczyszczenia. **ADNOTACJA:** Kąt spryskiwania może być wyregulowany na dyszy.

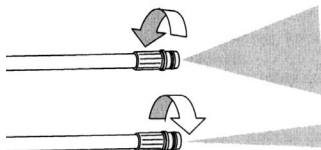

ADNOTACJA: Nie przykrywaj włączonego urządzenia. Wyłącz urządzenie w przypadku pozostawienia go bez nadzoru lub gdy nie zamierzasz go już używać, naciskając wyłącznik ON/OFF.

Normą jest, że z pompy kapią krople wody, ma to służyć uniknięciu uszkodzenia pompy, gdy jest znajduje się w stanie spoczynkowym.

INSTRUKCJE OBSŁUGI - ZATRZYMANIE

1. Zakręć kurek doprowadzający wodę i w celu usunięcia wody pod ciśnieniem pozostałej wewnątrz urządzenia, włącz ją przez kilka sekund z wciśniętą dźwignią pistoletu wodnego.
2. Wciśnij wyłącznik ON/OFF.
3. Wyciągnij wtyczkę z gniazdka.

KONSERWACJA

POUCZENIE! Wyciągnij zawsze wtyczkę z gniazdka prądowego przed przystąpieniem do konserwacji lub czyszczenia. W celu zapewnienia długiej i sprawnej eksploatacji myjki, postępuj według następujących wskazówek:

- umyj wąż doprowadzający wodę, wąż wysokociśnieniowy, lancę i oprzyrządowanie przed montażem;
- wyczyść z kurzu i piasku złączki;
- wypłucz po użyciu lancę pianotwórczą.

Jakakolwiek naprawa musi być wykonana w autoryzowanym warsztacie z zastosowaniem oryginalnych części zamiennych.

KONSERWACJA - CZYSZCZENIE DYSZY LANCY

Zapchanie dyszy powoduje nadmierne ciśnienie w pompie. Z związku z tym należy wyczyścić ją natychmiast.

1. Wyłącz maszynę i wymontuj lancę z pistoletu wodnego.
2. Umyj dyszę. **WAŻNE:** Szpilka czyszcząca dyszę musi być użyta dopiero po wymontowaniu lancy!
3. Umyj obfitą ilością wody lancę.

KONSERWACJA - SPRAWDZIĆ FILTR WLOTU WODY

Filtr musi być zawsze włożony do środka złączki wlotu wody w celu przefiltrowania piasku, kamienia i innych

szkodliwych zanieczyszczeń dla zaworów pompy.

Czyść regularnie filtr, raz w miesiącu lub częściej w zależności od jego używania. Sprawdzaj go okresowo w celu uniknięcia zapchania, które mogłoby narazić na nieprawidłowe działanie pompy. W tym celu, wykręć nakrętkę wieńcową węża wlotu wody z urządzenia i umyj filtr obfitą ilością wody.

UWAGA: brak założenia filtra spowoduje unieważnienie gwarancji.

KONSERWACJA - CZYSZCZENIE SZCZELIN WENTYLACYJNYCH URZĄDZENIA

Urządzenie musi być utrzymane w czystości tak, aby pozostawić swobodny przepływ powietrza przez szczeliny wentylacyjne urządzenia.

ZMAGAZYNOWANIE

Pompa, wąż i dodatkowe oprzyrządowanie muszą być zawsze opróżnione z wody przed zmagazynowaniem urządzenia, w następujący sposób:

1. Wyłącz maszynę (naciśnij na wyłącznik ON/OFF) i odczep wąż wody, który łączy myjkę wodną z zasilaniem wodnym i oprzyrządowaniem.
2. Ponownie włącz urządzenie i naciśnij na spust. Zostaw włączoną myjkę wodną dopóki nie wypłynie woda z pistoletu wodnego.
3. Wyłącz urządzenie, wyciągnij wtyczkę i odłącz przewód wysokociśnieniowy.
4. W czasie długich okresów nieużytkowania: jeżeli urządzenie zostaje zmagazynowane na dłuższy okres czasu (np. więcej niż trzy miesiące), w środowisku, w którym może występować oblodzenie, zaleca się napełnienie przewodów płynem chłodzącym (podobnym do chłodziwa używanego w samochodzie).
5. Gdy urządzenie pozostaje nieużywane przez długi okres czasu, zaczynają się gromadzić osady kamienia w pompie, które mogą utrudniać jego rozruch.

NIGDY NIE WŁĄCZAJ URZĄDZENIA W ŚRODOWISKU O NISKICH TEMPERATURACH.

Szkody spowodowane oblodzeniem nie są objęte gwarancją!

OCHRONA ŚRODOWISKA - LIKWIDACJA URZĄDZENIA

Natychmiast uniemożliwić dalsze używanie starej myjki wodnej: wyciągnąć wtyczkę i przeciąć kabel elektryczny.

Przechowywać ją w strefie poza zasięgiem dzieci.

Nie używać części urządzenia jako części zamiennych.

Poddać recyklingowi niepożądane materiały zamiast wyrzucać je jako odpady. Całe dodatkowe wyposażenie, wężę i opakowanie muszą być przechowywane, przeniesione do miejscowego zakładu utylizacji odpadów i zlikwidowane według norm ochrony środowiska.



Ten produkt został oznakowany symbolem selektywnej zbiórki odpadów urządzeń elektrycznych i elektronicznych (RAEE).

Oznacza to, że produkt musi być traktowany w zgodności z Dyrektywą Europejską 2002/96/WE w celu jego zlikwidowania lub utylizowania, aby zminimalizować jego wpływ na środowisko.

W celu uzyskania dodatkowych informacji, skontaktuj się z właściwymi lokalnymi lub regionalnymi instytucjami.

Produkty elektroniczne nie objęte procesem selektywnej zbiórki odpadów są potencjalnie niebezpieczne dla środowiska i zdrowia człowieka z powodu obecności w nich niebezpiecznych substancji.

Gdy wymienia się stare aparaty na nowe, sprzedawca jest zobowiązany według obowiązującego prawa do bezpłatnego odbioru starych aparatów celem ich unieszkodliwienia.

ROZWIĄZANIE PROBLEMÓW

USTERKA	PRZYCZYNA	NAPRAWA
Pompa nie działa przy wciśnięciu wyłącznika.	Wtyczka jest uszkodzona.	Sprawdź czy wtyczka i bezpieczniki są w odpowiednio dobrym stanie.
	Napięcie jest niedostateczne.	Sprawdź napięcie.
	Pompa jest zablokowana.	Obracaj ręcznie silnik.
	Zadziałało zabezpieczenie termiczne silnika.	Poczekaj na ochłodzenie silnika.
Pompa działa, ale nie wytwarza się ciśnienie.	Filtr wlotowy jest zapchany.	Umyj filtr.
	Powietrze w złączkach jest odsysane.	Sprawdź złączkę wejściową i złączki węża.
	Zawory wlotowe i wylotowe są zapchane lub zużyte.	Wyczyść lub wymień.
	Średnica otworu dyszy jest za duża.	Sprawdź i wymień.
Ciśnienie robocze jest nieregularne.	Jest odsysane powietrze.	Sprawdź łączniki wejściowe.
	Zawory są zapchane i zużyte.	Wyczyść i wymień.
	Uszczelki są zużyte.	Sprawdź i wymień.
	Silnik nie zatrzymał się całkowicie przy poprzednim puszczeniu spustu pistoletu wodnego.	Poczekaj na całkowite wyłączenie silnika przed ponownym naciśnięciem spustu pistoletu.
Silnik wyłącza się nagle.	Zabezpieczenie termiczne silnika zadziałało z powodu przegrzania.	Sprawdź napięcie. Wyłącz wyłącznik i poczekaj kilka minut na ochłodzenie silnika.
Pompa przecieka.	Uszczelki są zużyte.	Sprawdź i wymień (profesjonalny zakład naprawczy).
Występują ubytki ciśnienia.	Dysza jest uszkodzona.	Wymień dyszę.
	Zawory są brudne lub zapchane.	Sprawdź, umyj i wymień.
	Uszczelki zaworów są zużyte.	Sprawdź i/lub wymień.
	Uszczelki są zużyte.	Sprawdź i/lub wymień.
	Filtr jest zapchany.	Sprawdź i/lub umyj.
Hałas jest nadmierny.	Jest odsysane powietrze.	Sprawdź linie wejściowe.
	Zawory są zużyte, brudne lub zapchane.	Sprawdź, umyj i wymień.
	Łożyska są zużyte.	Sprawdź i/lub wymień.
	Temperatura wody jest za wysoka.	Obniż temperaturę poniżej 50 °C.
	Filtr jest brudny.	Sprawdź i/lub wymień.
Woda wydalana jest zmieszana z olejem.	Pierścienie uszczelniające (woda + olej) są uszkodzone.	Sprawdź i/lub wymień.
Obfite wycieki wody z głowicy pompy	Uszczelki są zużyte.	Wymień uszczelkę.
	O-ring uszczelniający jest zużyty.	Wymień o-ring.
Gdy zostaje wciśnięty wyłącznik, silnik zaczyna hałasować ale nie włącza się.	Napięcie sieci jest niższe od tego określonego.	Sprawdź napięcie.
	Pompa jest zablokowana lub zamarznięta.	Sprawdź pompę.
	Przedłużacz jest nieprawidłowy (przekrój kabli jest za mały, kabel za długi).	Sprawdź czy przedłużacz jest prawidłowy. Wymień przedłużacz na inny o odpowiedniej długości.

JELLEMZŐK ÉS MŰSZAKI ADATOK

PW 110 C - IP 1100 S	
ELEKTROMOS CSATLAKOZÁS Táphálózat Névleges frekvencia	220 - 240 V 50 Hz
Felvett teljesítmény	1600 W
Biztosíték	16 A
HIDRAULIKUS CSATLAKOZÁS A tápvíz maximális hőfoka	50 °C
A tápvíz minimális hőfoka	5 °C
A tápvíz minimális átfolyása	9 l/min
A tápvíz maximális nyomása	0,7 MPa
Maximális feltöltési mélység	0,5 m
TELJESÍTMÉNYEK Átfolyás	6 l/min
Maximális nyomás	10 MPa
Rendelkezésre álló nyomás	12 MPa
Maximális névleges hőfok	50 °C
Hangnyomásszint - bizonytalanság (*)	77 dB(A) - 3 dB(A)
Hangteljesítményszint (*)	95 dB(A)
Kezelő kéz-kar rendszer rezgés - bizonytalanság (*)	1,8 m/s ² - 0,05 m/s ²
TÖMEG ÉS MÉRETEK Hosszúság x szélesség x magasság	28 x 26 x 82 cm
Tömeg	9,5 kg
Tisztítószer tartály	0,4 l

(*) az EN 60335-2-79 szabvány szerint mért adat

AZ ALKOTÓRÉSZEK MEGNEVEZÉSE

- | | |
|---|--|
| <p>A ON/OFF KAPCSOLÓ</p> <p>B VÍZ KIMENET</p> <p>C VÍZ BEMENET</p> <p>1 Kerék</p> <p>2 Víz bemeneti csőcsatlakozó</p> <p>3 Szűrő</p> <p>4 Foglalat</p> <p>5 Forgófúvókás lándzsa</p> <p>6 Csavar</p> <p>7 Lándzsa tartó</p> | <p>8 Csavar</p> <p>9 Habszóró lándzsa</p> <p>10 Fogantyú</p> <p>11 Fúvókatisztító tű</p> <p>12 Nagynyomású flexibilis tömlő tartó</p> <p>13 Tápkábel csatlakozódugóval</p> <p>14 Nagynyomású flexibilis tömlő</p> <p>15 Mosópisztoly kar biztonsági rögzítő</p> <p>16 Mosópisztoly</p> <p>17 Fúvókás lándzsa</p> |
|---|--|

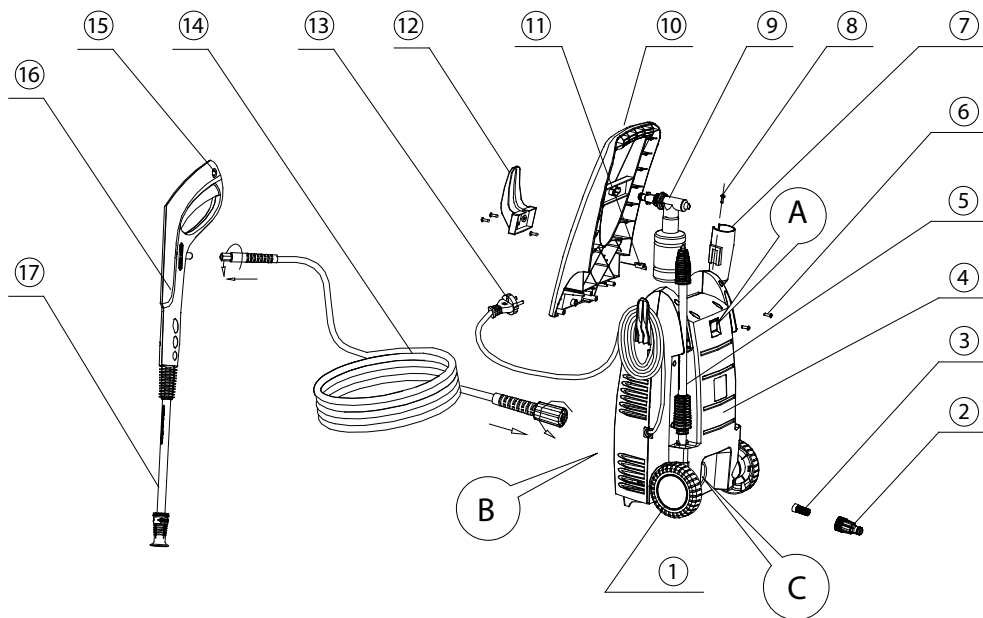

ELŐKÉSZÍTÉS

Javasljuk, hogy a magasnyomású tisztítóberendezés használata előtt figyelmesen olvassa el a jelen használati útmutatót. Tartsa be az utasításokat a balesetveszély minimálisra csökkentése érdekében a gép használata folyamán.

A HASZNÁLAT ELŐTT

A gép beindítása előtt győződjön meg arról, hogy nincsenek rajta rendellenességek. Ha azon egy hibát észlel, ne indítsa be a magasnyomású tisztítóberendezést és vegye fel a kapcsolatot a forgalmazójával.

Speciális ellenőrzés

Az elektromos kábel szigetelésén nem mutatkozhatnak sérülések és szakadások. Ha az elektromos kábel károsodott, akkor azt egy arra felhatalmazott forgalmazónál ki kell cserélni.

CSATLAKOZTATÁS A HÁLÓZATI TÁPELLÁTÁSHOZ

Tartsa be az alábbi utasításokat a magasnyomású tisztítóberendezés elektromos hálózathoz való csatlakoztatásánál:

- a használat előtt győződjön meg arról, hogy a helyi tápellátás megfelel a műszaki adatok táblázatában előírt specifikációnak;
- a gép egy kettős szigetelésű, univerzális motorral van felszerelve : a földelő csatlakozás nem szükséges;
- az elektromos hálózatot, amelyhez a magasnyomású tisztítóberendezést csatlakoztatják, egy képesített villanyszerelőnek kell kialakítania;
- hangsúlyozottan javasoljuk, hogy a gépet egy differenciál-kapcsolóval ellátott, elektromos hálózathoz kösse be;
- a termék védelmi fokozata: IPX5.

ÁLTALÁNOS BIZTONSÁGI ÉS BALESETVÉDELMI ELŐÍRÁSOK

Alapvetően fontos az, hogy teljes egészében elolvassa a biztonsági előírásokat és a használati útmutatót valamint betartsa az abban feltüntetett utasításokat annak érdekében, hogy elkerülje a baleseteket vagy potenciálisan veszélyes helyzet kialakulását, miközben a magasnyomású tisztítóberendezést használja.





- A gép nem alkalmas arra, hogy csökkentett fizikai, érzékelő vagy értelmi képességű személyek (gyermeket beleértve) vagy tapasztalatlan és nem kompetens személyek használják, kivéve ha a biztonságukért felelős személy felügyel

- rájuk vagy betanította őket a gép használatára.
- A gyerekeket felügyelet alatt kell tartani annak érdekében, hogy ne játsszanak a géppel.
 - Az elektromos hálózatba történő csatlakoztatást egy képzett villanyszerelőnek kell előkészítenie és annak meg kell felelnie az IEC 60364-1 szabványoknak.
 - A tápdugót egy helyesen beszerelt csatlakozóaljzatba kell behelyezni. A tápellátásnak tartalmaznia kell egy max. 30 mA 30 ms differenciál-kapcsolót.
 - Mindig ellenőrizze a készüléket, a hálózati kábelt és a csatlakozódugót a magasnyomású tisztítóberendezés használata előtt. Csak akkor működtesse a gépet, amikor jó állapotban van és semmiképpen sem sérült. A károsodott részeket egy képzett villanyszerelőnek azonnal meg kell javítani.
 - Mindig húzza ki a tápdugót a csatlakozóaljzatról, mielőtt bármilyen beavatkozást végez a magasnyomású tisztítóberendezésen, mielőtt kicseréli a fűvókát és minden olyan alkalommal, amikor használaton kívül helyezi azt.
 - **FIGYELMEZTETÉS!** Egy nem alkalmas hosszabbító kábel veszélyes lehet.
 - **FIGYELMEZTETÉS!** Ha hosszabbító kábelt használ, a csatlakozódugónak és az aljzatnak vízállónak kell lennie.
 - Csak megfelelő hosszabbítókat használjon, amelyeknél a kábelek keresztmetszete minimum 1,0 mm².
 - **FIGYELMEZTETÉS!** A gépet oly módon tervezték, hogy a gyártó által nyújtott vagy javasolt tisztítószerekkel használják. Bármilyen más, tisztító ágens vagy vegyi anyag használata negatívan befolyásolhatja a gép biztonságát.
 - **FIGYELMEZTETÉS!** Robbanásveszély – Ne permetezzen ki gyúlékony folyadékokat.
 - **FIGYELMEZTETÉS!** A víz visszafolyásgátlókon keresztül átfolyt víz nem iható.
 - Le connessioni dei cavi andranno posizionate all'asciutto e sollevate da terra. Srotolare sempre completamente la
 - A kábelek csatlakozóit száraz helyre és a talajról felemelve kell elhelyezni. Mindig teljesen tekerje le a hosszabbítót a kábel túlmelegedése által okozott károk elkerülése végett.
 - **FIGYELMEZTETÉS!** Ne használja a gépet állatok vagy más személyek közelében, kivéve ha ezutóbbiak megfelelő védőöltözetet viselnek.
 - **FIGYELMEZTETÉS!** A nagynyomású vízsugarak veszélyesek lehetnek, amikor a magasnyomású tisztítóberendezést nem helyesen használják. Ne irányítsa a vízsugarat személyek, állatok, feszültség alatt lévő, elektromos készülékek vagy maga a gép felé.
 - **FIGYELMEZTETÉS!** Ne irányítsa a vízsugarat sajátmaga vagy mások felé öltözkük vagy lábbelijük tisztítása céljából.
 - **FIGYELMEZTETÉS!** A magasnyomású tisztítóberendezéseket gyermekek vagy be nem tanított személyek nem használhatják.
 - **FIGYELMEZTETÉS!** A nagynyomású, flexibilis tömlők, a csőcsatlakozók és a kiegészítők fontos alkotórészeket képeznek a gép biztonsága szempontjából. Kizárólag a gyártó által javasolt, nagynyomású flexibilis tömlőket, csőcsatlakozókat és kiegészítőket használja.
 - **FIGYELMEZTETÉS!** A gép biztonságának garantálásához kizárólag a gyártó eredeti cserealkatrészeit vagy az általa elfogadott cserealkatrészeket használja.
 - **FIGYELMEZTETÉS!** Ne használja a gépet, ha a tápkábel vagy a gép fontos részei, pl. biztonsági szerkezetek, nagynyomású, flexibilis tömlők, mosópisztoly sérültek.
 - Ne húzza vagy vonszolja a tápkábelnél megfogva a magasnyomású tisztítóberendezést. Óvja a tápkábelt olaj, oldószerek és éles szegélyek által okozott károsodásoktól.
 - Tartsa tisztán a munkahelyét.
 - Győződjön meg arról, hogy a kapcsoló ki van kapcsolva akkor, amikor a gépet a hálózati tápellátásba csatlakoztatja.
 - Megfelelő munkaruházatot viseljen.
 - Ellenőrizze, hogy a magasnyomású tisztítóberendezés jó állapotban legyen. Ha nem működik helyesen, vizsgálta meg egy szakképzett technikussal. Minden karbantartási és felülvizsgálati beavatkozást kizárólag képzett villanyszerelővel végeztesse el.
 - A fűvókából kiáramló, nagynyomású vízsugár egy 'visszautést' fejt ki a mosópisztoly markolatára. Ezért ügyeljen arra, hogy egy szilárd talajon álljon és erősen ragadja meg a markolatot. Óvakodjon az esetlegesen kirepülő (a magas nyomás hatására kivetődő) tárgyaktól.
 - A nagynyomású sugár károsíthatja a járművek gumijait és komponenseit. Tartson fenn legalább 30 cm-es távolságot a letisztítandó tárgytól.
 - A gép használata folyamán bekövetkező, elektromos tápellátás megszakadása esetén biztonsági okokból kapcsolja ki a gépet.
 - A szivattyúnak mindig alkalmasnak kell lennie arra, hogy kielégítő vízmennyiséget fel tudjon venni. A szárazon való működés súlyos károkat okoz a tömitésekben.
 - Csatlakoztassa ki a gépet az elektromos hálózatból a rendes karbantartás elvégzése előtt.
 - Kizárólag a gyártó eredeti cserealkatrészeit vagy az általa elfogadott cserealkatrészeket használja.
 - Ha a tápkábel sérült, azt a gyártónak, a műszaki vevőszolgálati képviselőjének vagy hasonló minősítésekkel rendelkező személyeknek kell elvégeznie a veszélyek elkerülése érdekében.
 - Soha ne használja a gépet olyan környezetben, amelyben robbanásveszély állhat fenn. Kétely esetén kérje ki a helyi





hatóságok véleményét.

- Azbesztes tartalmazó felületek magasnyomású készülékekkel való tisztítása nem engedélyezett.
- A jelen magasnyomású tisztítóberendezés 0 °C-nál alacsonyabb hőmérsékleteken nem használható.

A felhasznált jelek jelentése:

	II. osztályba sorolt berendezés. Lásd a “CSATLAKOZTATÁS A HÁLÓZATI TÁPELLÁTÁSHOZ” bekezdést is.
	Az ivóvíz-hálózatba való csatlakoztatáshoz nem alkalmas gép.
	FIGYELMEZTETÉS: Ne irányítsa a lézert sugárat személyek, állatok, feszültség alatt lévő, elektromos készülékek vagy maga a gép felé.
	Olvassa el az utasításokat.
	Az elektromos és elektronikus berendezések szelektív hulladékgyűjtésére vonatkozó jel (RAEE). Lásd a “KÖRNYEZETVÉDELME – A GÉP ÁRTALMATLANÍTÁSA” bekezdést is

Az alábbi egyéni védőfelszereléseket (EVF) használja:

	Viseljen védőöltözetet.
	Viseljen hallásvédőt.
	Viseljen védőkesztyűt.
	Viseljen védőszemüveget.
	Viseljen védő lábbelit.

BIZTONSÁGI SZERKEZETEK

Mosópisztoly kar biztonsági rögzítő.

A mosópisztoly markolata egy blokkoló szerkezettel van felszerelve. Amikor a biztonsági rögzítő aktívra van állítva, nem lehet meghúzni a mosópisztoly ravaszát.

A MOTOROS SZIVATTYÚ VÉDELME

A motor egy termikus megszakítóval van ellátva. Amikor a motor kezd túlhevülni, akkor azt ez a megszakító kikapcsolja. Kapcsolja ki a gépet. Várjon 5 - 10 percet az ismételt használata előtt. Próbálja megállapítani a meghibásodás okát. Ha a probléma újból felmerül, forduljon egy vevőszolgálati központhoz.

TISZTÍTÓSZEREK HASZNÁLATA

Figyelmesen olvassa el a felhasznált tisztítószer címkéin lévő utasításokat és figyelmeztetéseket valamint gyermekektől elzárva, biztonságos helyen őrizze meg a tisztítószeret.

Ha szembe jut, bő vízzel azonnal öblítse ki. Lenyelés esetén hánytatni tilos: azonnal orvoshoz kell fordulni és megmutatni a tisztítószer csomagolását.

- Töltse fel a tisztítószer tartályt egy megfelelő termékkel.
- Illessze be a tisztítószer tartályt a habszóró lándzsába;
- Teljesen kapcsolja ki a magasnyomású tisztítóberendezést az ON/OFF kapcsoló benyomásával;
- Csatlakoztassa a habszóró lándzsát a mosópisztolyhoz;
- Újból indítsa be a magasnyomású tisztítóberendezést az ON/OFF kapcsoló segítségével és működtesse a mosópisztoly karját (a szívás és a keverés a víz átáramlásával automatikusan megtörténik).

HASZNÁLATI UTASÍTÁS - CÉLKITŰZÉS

A magasnyomású tisztítóberendezést magánszférában történő használatra, járművek, gépezetek, épületek, homlokzatok stb. lemosására tervezték.

HASZNÁLATI UTASÍTÁS - ALKALMAZÁSI TERÜLETEK

- Soha és semmilyen körülmények között ne használja a gépet potenciálisan robbanásveszélyes környezetben!
- Az üzemi hőmérsékletnek +5 °C és +50 °C között kell lennie.
- A gép egy motoros szivattyút tartalmaz, amely egy ütések felfogására alkalmas tartóban van elhelyezve. Az optimális munkapozíció felvételéhez egy lándzsával és egy csúszásgátló markolattal van felszerelve, amely formája és konfigurációja megfelel a hatályban lévő normatíváknak.
- Semmi esetre se takarja be és ne alakítsa át a lándzsát vagy a fúvókákat.
- A magasnyomású tisztítóberendezést oly módon tervezték, hogy hideg vagy langyos (max. 50 °C) tisztítószerekkel használják; ennél magasabb hőfokok károsíthatják a szivattyút.
- Ne használjon piszkos, homokos vagy vegyi anyagokat tartalmazó vizet, mivel azok ronthatják a gép működését és lecsökkenthetik az élettartamát.
- Fel lehet használni kiegészítőket habképző tisztítószerekkel történő munkavégzéshez és homok permetezéséhez.

HASZNÁLATI UTASÍTÁS - CSATLAKOZTATÁS

1. Csavarja be az órájással megegyező irányban a nagynyomású, flexibilis tömlőt a víz kimeneti csőcsatlakozóba és a mosópisztolyba. Szorítsa rá a tömlő csőcsatlakozóját a mosópisztolyra egy kulccsal és kézzel a kimeneti csőcsatlakozóra. A gép működtetése előtt győződjön meg arról, hogy a nagynyomású tömlőt teljesen lecsévélte. Amikor a gép működik, a tömlőnek NEM SZABAD összezsavarodnia.
2. Győződjön meg arról, hogy a szűrő fel van szerelve a víz bemenetre és nincs eltömődve.
3. Mindig illessze be a szűrőt a víz bemeneti csőcsatlakozóba a homok, vízkő és egyéb olyan szennyeződések kiszűréséhez, amelyek a szivattyú szelepei számára károsak.
4. Csavarja rá a nagynyomású tömlő szorítógyűrűjét a víz bemeneti csőcsatlakozóra.
5. Illessze be a lándzsát a mosópisztolyba és csavarja be rögzítésig. Győződjön meg arról, hogy a mosópisztoly karja blokkolva van a markolaton lévő, biztonsági rögzítő segítségével.
6. Alternatívaként szereljen rá bármilyen más kiegészítőt, amelyet használni kíván.
7. Csatlakoztassa a víz bemeneti flexibilis tömlőt (minimum átmérő 1/2") a mosópisztolyhoz és egy nem ivóvíz tápellátáshoz (pl. egy edény, egy tartály).

FIGYELEM: felszívás magassága max. 1 m). Kérjen tájékoztatást a vízvezeték-szerelőjétől.

A gépet nem úgy tervezték, hogy ivóvíz-hálózatához csatlakoztassák.

Ha a gépet ivóvíz-hálózatához kívánják bekötni, akkor BA modellű víz visszafolyásgátlót kell használni az EN 12729 szabványnak megfelelően.

8. Csatlakoztassa a gépet az elektromos hálózatához

HASZNÁLATI UTASÍTÁS - BEINDÍTÁS

- Nyissa ki a víz bemeneti csapot. Oldja ki a mosópisztoly fogantyújának markolatán lévő, biztonsági rögzítőt és

nyomja meg a ravaszt a gép rendszerében visszamaradt levegő kiáramoltatásához.

- Kapcsolja be a gépen lévő ON/OFF kapcsolót.
- Az átmeneti kikapcsoláshoz engedje el a ravaszt, a gép standby állapotba kerül. A magasnyomású tisztítóberendezés ismét beindul, amint újból megnyomják a ravaszt (TOTAL STOP szerkezet).

FIGYELEM: a mosópisztoly ravaszának kiengedése után a motor folytatja a működést néhány másodpercig. Hagyja teljesen leállni a motort, mielőtt ismét benyomja a ravaszt. Ne engedje ki és nyomja be rögtön ezután a pisztoly ravaszát.

- A magasnyomású tisztítóberendezés teljes kikapcsolásához nyomja be a gépen lévő, ON/OFF kapcsolót.
- A vízsugár formája szabályozható a koncentrált sugártól a lapos sugárig, egyszerűen elforgatva a lándzsa fejét.
- A lándzsa forgó fúvókával történő használata különösképpen hatékony nagyon makacs szennyeződés eseteiben.

HASZNÁLATI UTASÍTÁS – A MAGASNYOMÁSÚ TISZTÍTÓBERENDEZÉS HELYES HASZNÁLATA

1. A magasnyomású tisztítóberendezést függőleges helyzetben, egy sima és stabil felületre kell elhelyezni.
2. Amikor a mosópisztoly karját működtetjük, a nagynyomású sugár reakció-erejének tesszük ki magunkat – ezért azt tanácsoljuk, hogy mindkét kézzel, erősen fogja meg. **FONTOS:** Irányítsa a fúvókát a talajra.



3. Aktiválja a mosópisztoly ravaszát.
4. Mindig állítsa be a távolságot és következképpen a fúvókának a tisztítandó felületre irányuló nyomását. **MEGJEGYZÉS:** A kipermetezés szórászsöge szabályozható a fúvókán.

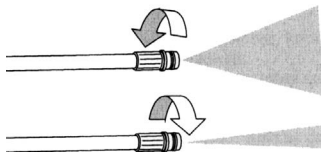

MEGJEGYZÉS: Ne takarja le a működésben lévő gépet. Kapcsolja ki az ON/OFF kapcsoló benyomásával, ha ott hagyja vagy nem használja.

Szabályszerű az, ha a szivattyúnál kis csepegések lépnek fel, azok a szivattyú károsodásának elkerülésére szolgálnak, amikor a szivattyú a szünet állapotában van.

HASZNÁLATI UTASÍTÁS - LEÁLLÍTÁS

1. Zárja el a tápvízcsapot és a gép belsejében nyomás alatt maradt víz leeresztéséhez működtesse néhány másodpercig úgy, hogy nyomja be a mosópisztoly karját.
2. Nyomja be az ON/OFF kapcsolót.
3. Húzza ki a csatlakozódugót a csatlakozóaljzatból.

KARBANTARTÁS

FIGYELMEZTETÉS! Mindig húzza ki a csatlakozódugót az elektromos aljzatból a karbantartás vagy a tisztítás megkezdése előtt.

A magasnyomású tisztítóberendezés problémamentes, hosszú élettartamának biztosításához tartsa be az alábbi tanácsokat:

- az összeszerelés előtt mossa ki a flexibilis tápvíz tömlőt, a nagynyomású flexibilis tömlőt, a lándzsát és a kiegészítőket;
- tisztítsa le a csőcsatlakozókat a portól és a homoktól;
- öblítse ki a habszóró lándzsát a használat után.

Bármilyen javítást mindig arra felhatalmazott műhelyben, eredeti cserealkatrészekkel kell elvégezni.

KARBANTARTÁS – A LÁNDZSA FÚVÓKÁJÁNAK TISZTÍTÁSA

A fúvóka eltömődése túl nagy nyomást vált ki a szivattyúban. Enél az oknál fogva azonnal meg kell tisztítani a fúvókát.

1. Állítsa le a gépet és szerelje le a lándzsát a mosópisztolyról.
2. Mossa ki a fúvókát. **FONTOS:** A fúvókatisztító tűt csak a lándzsa leszerelését követően kell használni!
3. Bő vízzel mossza le a lándzsát.

KARBANTARTÁS – ELLENŐRIZZE A VÍZ BEMENETI SZŰRŐT

A szűrőt mindig be kell helyezni a víz bemeneti csőcsatlakozó belsejébe a homok, vízkő és egyéb olyan szennyeződések kiszűréséhez, amelyek a szivattyú szelei számára károsak.

Rendszeresen, havonta egyszer vagy a használat függvényében gyakrabban tisztítsa meg a szűrőt. Időszakonként ellenőrizze az eltömődések elkerülése érdekében, amelyek kockára tehetik a szivattyú jó működését. Ennek végrehajtásához csavarja le a gép víz bemeneti flexibilis tömlőjének szorítógyűrűjét és folyó vízzel mossza ki a szűrőt. **FIGYELEM:** a szűrő berakásának elmulasztása érvényteleníti a garanciát.

KARBANTARTÁS – A GÉP SZELLŐZŐNYÍLÁSAINAK TISZTÍTÁSA

A gépet tisztán kell tartani oly módon, hogy a levegő szabadon áramlani tudjon a gép szellőzőnyílásain keresztül.

TÁROLÁS

A tárolás előtt mindig vízteleníteni kell a szivattyút, flexibilis tömlőt és kiegészítőket az alábbiak szerint:

1. Állítsa le a gépet (nyomja be az ON/OFF kapcsolót) és válassza le a flexibilis víztömlőt, amely a magasnyomású tisztítóberendezést a tápvízhez csatlakoztatja valamint a kiegészítőket.
2. Újra indítsa be a gépet és húzza meg a ravaszt. Hagyja működésben a magasnyomású tisztítóberendezést addig, amíg víz jön ki a mosópisztolyból.
3. Állítsa le a gépet, húzza ki a csatlakozódugót és válassza le a nagynyomású tömlőt.
4. Használaton kívül helyezés hosszú időszakai: ha a gépet hosszú időszakokra (pl. három hónapnál tovább) olyan környezetben helyezik el, ahol jég képződhet, akkor a vezetékek fagyálló folyadékkal történő feltöltése javasolt (hasonló a járműveknél használatos, fagyálló folyadékokhoz).
5. Amikor a gép egy hosszú időszakra használaton kívül marad, akkor kalcium-oxid lerakódások kezdenek kialakulni a szivattyúban, amelyek nehézségeket okozhatnak a beindításnál.

SOHA NE INDÍTSON BE GÉPET NAGYON HIDEG KÖRNYEZETEKBE.

A fagykárokat a garancia nem fedezi!

KÖRNYEZETVÉDELEM – A GÉP ÁRTALMATLANÍTÁSA

Tegye azonnal használhatatlanná a régi magasnyomású tisztítóberendezést: húzza ki a csatlakozódugót és vágja el az elektromos kábelt.

Gyermekektől elzárt helyen tárolja.

Ne használja fel cserealkatrészeket a gép használt részeit.

Hasznosítsa újra az elhasználdott anyagokat a hulladék formájában történő ártalmatlanítás helyett. Minden kiegészítőt, a flexibilis tömlőket és a csomagolóanyagokat meg kell őrizni, a helyi újrahasznosító központba kell szállítani és ártalmatlanítani a környezetvédelem értelmében.

Ez a termék az elektromos és elektronikus berendezések szelektív hulladékgyűjtésére vonatkozó jelével van ellátva



(RAEE).

Ez azt jelenti, hogy a terméket az újrahasznosítás vagy ártalmatlanítás során 2002/96/EK Európai Irányelvnek megfelelően kell kezelni azzal a céllal, hogy a környezetre való kihatása a minimálisra csökkenjen.

További információkért forduljon a helyi vagy megyei hatóságokhoz.

A szelektív hulladékgyűjtési eljárásba be nem vont, elektronikus termékek potenciálisan veszélyesek a környezetre és az emberi egészségre a káros anyagok jelenléte miatt.

Amikor a régi készülékeket újakra cserélik le, a viszonteladó törvény alapján köteles ingyenesen átvenni az ártalmatlanításra szánt, régi készülékeket.

PROBLÉMÁK MEGOLDÁSA

MEGHIBÁSODÁS	OK	JAVÍTÁS
A szivattyú nem működik, amikor benyomják a kapcsolót.	A csatlakozódugó sérült.	Ellenőrizze a csatlakozódugót és a biztosítékokat annak megállapításához, hogy jó állapotban vannak-e.
	A feszültség nem kielégítő.	Ellenőrizze a feszültséget.
	A szivattyú blokkolt.	Kézzel működtesse a motort.
	A motor termikus védelme beavatkozott.	Hűtse le a motort.
A szivattyú működik, de nyomás gerjesztése nem történik meg.	A bemeneti szűrő eltömődött.	Mossa ki a szűrőt.
	Levegőt szív be a csőcsatlakozóknál.	Ellenőrizze a bemeneti csőcsatlakozót és a flexibilis tömlő csőcsatlakozóit.
	A bemeneti és kimeneti szelepek eltömődtek vagy elhasználódtak.	Tisztítsa meg vagy cserélje ki.
A z ü z e m i n y o m á s szabálytalan.	A fűvóka furatátmérője túlságosan nagy.	Ellenőrizze és cserélje ki.
	Levegőt szív be.	Ellenőrizze a bemeneti konnektorokat.
	A szelepek eltömődtek és elhasználódtak.	Tisztítsa meg és cserélje ki.
	A tömitések elhasználódtak.	Ellenőrizze és cserélje ki.
A motor váratlanul leáll.	A motor nem állt le teljesen a mosópisztoly ravaszának előző kiengedésénél.	Hagyja teljesen leállni a motort, mielőtt ismét benyomja a mosópisztoly ravaszát.
	A motor termikus védelme túlmelegedés miatt beavatkozott.	Ellenőrizze a feszültséget. Kapcsolja ki a kapcsolót és hűtse le a motort néhány percre.
A szivattyú ereszt.	A tömitések elhasználódtak.	Ellenőrizze és cserélje ki (professzionális javítóműhely).
Nyomásvesztés áll fenn.	A fűvóka elhasználódott.	Cserélje ki a fűvókát.
	A szelepek piszkosak vagy eltömődtek.	Ellenőrizze, mossa le, cserélje ki.
	A szelepek tömitései elhasználódtak.	Ellenőrizze és/vagy cserélje ki.
	A tömitések elhasználódtak.	Ellenőrizze és/vagy cserélje ki.
	A szűrő eltömődött.	Ellenőrizze és/vagy mossa ki.
A zaj túlságosan erős.	Levegőt szív be.	Ellenőrizze a bemeneti vezetékeket.
	A szelepek elhasználódtak, piszkosak vagy eltömődtek.	Ellenőrizze, mossa le, cserélje ki.
	A csapágycsatlakozók elhasználódtak.	Ellenőrizze és/vagy cserélje ki.
	A víz hőfoka túlságosan magas.	Csökkentse a hőfokot 50 °C alá.
	A szűrő piszkos.	Ellenőrizze és/vagy cserélje ki.
A kipermetezett víz olajjal keveredett.	A tömitőgyűrűk (víz + olaj) elhasználódtak.	Ellenőrizze és/vagy cserélje ki.
Bőséges vízvivárgás a szivattyú fejből.	A tömitések elhasználódtak.	Cserélje ki a tömitést.
	A tömités o-gyűrűje elhasználódott.	Cserélje ki az o-gyűrűt.
Amikor benyomják a kapcsolót, a motor bűgő hangot ad ki, de nem indul be.	A hálózati feszültség az előírtnál alacsonyabb.	Ellenőrizze a feszültséget.
	A szivattyú blokkolt vagy lefagyott.	Ellenőrizze a szivattyút.
	A hosszabbító nem megfelelő (a kábelek keresztmetszete túlságosan kicsi, túlságosan hosszú a kábel).	Ellenőrizze annak megállapításához, hogy a hosszabbító megfelelő-e. Cserélje ki a hosszabbítót egy helyes hosszúságú kábelre.

VLASTNOSTI A TECHNICKÉ ÚDAJE

PW 110 C - IP 1100 S	
ELEKTRICKÉ PRIPOJENIE Napájacia sieť	220 - 240 V
Menovitý kmitočet	50 Hz
Príkonnosť	1600 W
Poistka	16 A
HYDRAULICKÉ PRIPOJENIE Maximálna teplota pripojenej vody	50 °C
Minimálna teplota pripojenej vody	5 °C
Minimálny prietok pripojenej vody	9 l/min
Maximálny tlak pripojenej vody	0,7 MPa
Maximálna sacia výška	0,5 m
VÝKONY Prietok	6 l/min
Maximálny tlak	10 MPa
Dostupný tlak	12 MPa
Maximálna menovitá teplota	50 °C
Hladina akustického tlaku - pochybnosť ^(*)	77 dB(A) - 3 dB(A)
Hladina akustického výkonu ^(*)	95 dB(A)
Vibrácia prenášané na ruky-rameno obsluhy - pochybnosť ^(*)	1,8 m/s ² - 0,05 m/s ²
HMOTNOSŤ A ROZMERY Dĺžka x šírka x výška	28 x 26 x 82 cm
Hmotnosť	9,5 kg
Nádržka na čistiaci prostriedok	0,4 l

^(*) namerané podľa normy EN 60335-2-79

OZNAČENIE KOMPONENTOV

- | | |
|---|---|
| <p>A VYPÍNAČ ON/OFF</p> <p>B ODVOD VODY</p> <p>C PRÍVOD VODY</p> <p>1 Koleso</p> <p>2 Prípojka na prívod vody</p> <p>3 Filter</p> <p>4 Uloženie</p> <p>5 Rotačná tryska</p> <p>6 Skrutka</p> <p>7 Držiak trysky</p> | <p>8 Skrutka</p> <p>9 Penotvorná tryska</p> <p>10 Rukoväť</p> <p>11 Špendlík na čistenie trysky</p> <p>12 Držiak vysokotlakovej ohybnej hadice</p> <p>13 Napájací kábel so zástrčkou</p> <p>14 Vysokotlaková ohybná hadica</p> <p>15 Bezpečnostná poistka páky vodnej pištole</p> <p>16 Vodná pištoľ</p> <p>17 Tryska</p> |
|---|---|

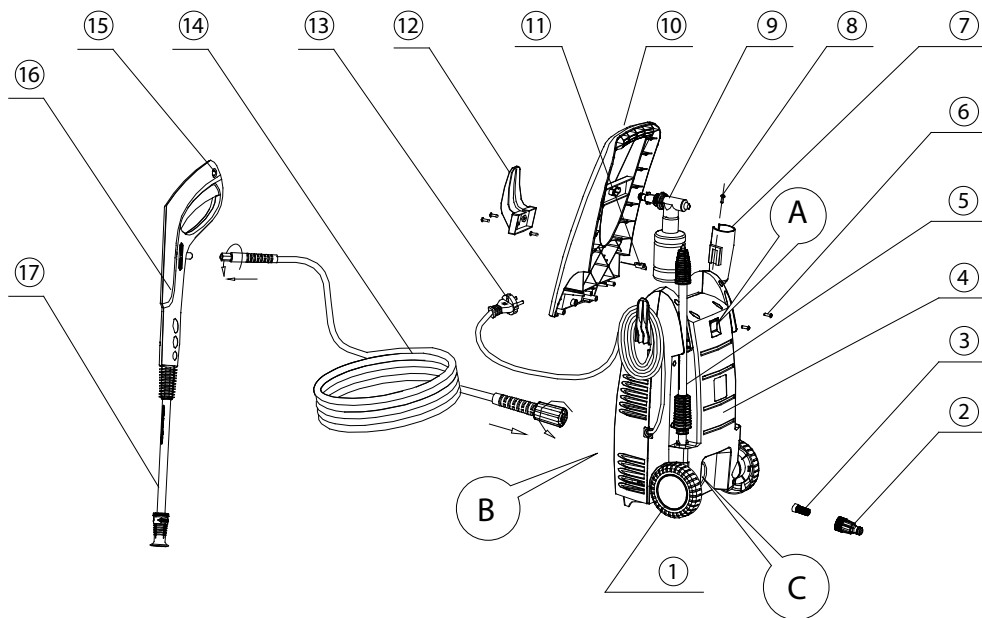

PRÍPRAVA

Pred použitím vysokotlakového čističa odporúčame, aby ste si pozorne prečítali tento návod. Dodržujte pokyny na obmedzenie rizika úrazov a nehôd počas používania zariadenia.

PRED POUŽITÍM

Pred spustením zariadenia sa uistite, či sa na ňom nenachádzajú žiadne poruchy. Ak zaznamenáte nejakú poruchu, vysokotlakový čistič nespúšťajte a obráťte sa na svojho distribútora.

Zvláštna kontrola

Izolácia elektrického kábla musí byť dokonalá a neporušená. V prípade poškodenia nechajte elektrický kábel vymeniť u autorizovaného distribútora.

PRIPOJENIE DO NAPÁJACEJ SIETE

Pri pripájaní vysokotlakového čističa do napájacej siete dodržujte nasledujúce pokyny:

- pred použitím zariadenia sa uistite o tom, či miestna sieť zodpovedá špecifikáciám uvedeným na identifikačnom štítku;
- zariadenie je vybavené univerzálnym motorom s dvojistou izoláciou : v danom prípade sa nevyžaduje uzemnenie;
- elektrický rozvod, do ktorého bude vysokotlakový čistič pripojený, musí byť realizovaný kvalifikovaným elektrikárom;
- odporúčame pripojiť zariadenie do napájacej siete vybavenej diferenciálnym ističom;
- stupeň krytia výrobku: IPX5.





ZÁKLADNÉ NORMY TÝKAJÚCE SA BEZPEČNOSTI A PREVENIE ÚRAZOV

Je nevyhnutné si prečítať všetky bezpečnostné normy a návod na používanie a dodržiavať poskytnuté pokyny, aby ste sa pri používaní vysokotlakového čističa vyhli nehodám alebo potenciálne nebezpečným situáciám.





- Zariadenie nie je určené na to, aby ho používali osoby (vrátane detí) so zníženými fyzickými, zmyslovými a rozumovými schopnosťami alebo neskúsené a nevyškolené osoby, ak nie sú pod dohľadom osoby zodpovednej za ich bezpečnosť.

- Deti majte pod dohľadom a zaistite, aby sa so zariadením nehrali.
- Pripojenie na elektrickú sieť musí vykonať kvalifikovaný elektrikár a musí byť v súlade s obsahom normy IEC 60364-1.
- Napájacia zástrčka musí byť zasunutá do správne nainštalovanej zásuvky. Napájacia sieť musí byť vybavená diferenciálnym ističom s max. 30 mA na 30 ms.
- Pred použitím vysokotlakového čističa vždy skontrolujte sieťový kábel a zástrčku. Zapnite zariadenie iba v prípade, že je v dobrom stave a nie je nijakým spôsobom poškodené. Poškodené časti je treba nechať okamžite opraviť u kvalifikovaného elektrikára.
- Pred vykonaním akéhokoľvek zákroku na vysokotlakovom čističi, pred výmenou trysky a v prípade odstavenia najskôr vytiahnite zástrčku zo zásuvky.
- **VAROVANIE!** Nevhodný predlžovací kábel môže byť nebezpečný.
- **VAROVANIE!** Ak používate predlžovací kábel, zástrčka a zásuvka musia byť vo vodotesné.
- Používajte len vhodné predlžovacie káble s minimálnym prierezom vodiča 1,0 mm².
- **VAROVANIE!** Toto zariadenie bolo navrhnuté na použitie s čistiacimi prostriedkami dodanými alebo odporúčanými výrobcom. Použitie akéhokoľvek iného čistiaceho prostriedku alebo chemickej látky môže mať negatívny dopad na bezpečnosť zariadenia.
- **VAROVANIE!** Nebezpečenstvo výbuchu - Nestriekajte zápalné kvapaliny.
- **VAROVANIE!** Voda, ktorá pretečie cez odpojovače prívodu vody, sa považuje za nepitnú.
- Kábové prípojky musia byť umiestnené na suchom mieste nad zemou. Predlžovací kábel celkom odviňte, aby nedošlo k poškodeniu kábla v dôsledku prehriatia.
- **VAROVANIE!** Nepoužívajte zariadenie v blízkosti zvierat alebo iných osôb, ak tieto osoby nemajú vhodný ochranný odev.
- **VAROVANIE!** Vysokotlaková striekajúca voda môže byť nebezpečná v prípade nesprávneho použitia vysokotlakového čističa. Nesmerujte prúd vody na osoby, zvieratá, elektrické zariadenia pod napätím ani proti samotnému čistiacemu zariadeniu.
- **VAROVANIE!** Nesmerujte prúd vody proti sebe ani iným osobám v prípade, že chcete vyčistiť odev alebo obuv.
- **VAROVANIE!** Vysokotlakové čističe nesmú používať deti ani neškolené osoby.
- **VAROVANIE!** Vysokotlakové ohybné hadice, prípojky a príslušenstvo sú dôležité komponenty na zaistenie bezpečnosti zariadenia. Používajte len vysokotlakové ohybné hadice, prípojky a príslušenstvo odporúčané výrobcom.
- **VAROVANIE!** Na zaistenie bezpečnosti zariadenia používajte len originálne náhradné diely výrobcu alebo náhradné diely schválené výrobcom.
- **VAROVANIE!** Nepoužívajte zariadenie v prípade poškodenia napájacieho kábla alebo niektorých jeho dôležitých súčastí, napr. bezpečnostné zariadenia, vysokotlakové ohybné hadice alebo vodná pištoľ.
- Neťahajte ani nevlčte vysokotlakový čistič za napájací kábel. Chráňte napájací kábel pred možným poškodením spôsobeným olejom, rozpúšťadlami alebo ostrými hranami.
- Udržujte pracovný priestor v čistote.
- Uistite sa, či je vypínač pri pripájaní zariadenia do napájacej siete vypnutý.
- Noste vhodné pracovné oblečenie.
- Skontrolujte, či je vysokotlakový čistič v dobrom stave. Ak čistič nefunguje správne, nechajte ho skontrolovať u špecializovaného technika. Všetky údržbárske a kontrolné zákroky musia byť vykonané zo strany kvalifikovaného elektrikára.
- Vysokotlaková voda prúdiaca z trysky vytvára „protiúder“ na rukoväť vodnej pištole. Stúpnete si preto na pevný povrch a rukoväť pevne uchopíte. Chráňte sa pred možnými vyletujúcimi predmetmi (vymrštené účinkom vysokého tlaku).
- Prúd vysokotlakovej vody môže poškodiť pneumatiky a komponenty vozidiel. Udržujte minimálnu vzdialenosť 30 cm od čisteného predmetu.
- V prípade prerušenia dodávky elektrickej energie počas používania zariadenia ho z bezpečnostných dôvodov ihneď vypnite.
- Čerpadlo musí byť vždy schopné odoberať dostatočné množstvo vody. Prevádzka nasucho môže vážne poškodiť tesnenie.
- Pred vykonaním bežnej údržby odpojte zariadenie od napájacej siete.
- Používajte len originálne náhradné diely výrobcu alebo náhradné diely schválené výrobcom.
- V prípade poškodenia elektrického kábla ho nechajte vymeniť u výrobcu, v jeho technickom servise alebo kvalifikovanými osobami, aby nedošlo k žiadnej nebezpečnej situácii.
- Nikdy nepoužívajte zariadenie v prostrediach s nebezpečenstvom výbuchu. V prípade pochybností sa obráťte na miestne orgány.
- Nie je povolené používať vysokotlakové zariadenia na čistenie povrchov obsahujúcich azbest.
- Tento vysokotlakový čistič sa nesmie používať pri teplote nižšej ako 0 °C.

Význam použitých grafických symbolov:

	Zariadenia triedy II. Viď aj „PRIPOJENIE DO NAPÁJACEJ SIETE“.
	Zariadenie nie je prispôbené na pripojenie k vodovodnej sieti pitnej vody.
	VAROVANIE: Nesmerujte prúd vody na osoby, zvieratá, elektrické zariadenia pod napätím ani proti samotnému čistiacemu zariadeniu.
	Prečítajte si návod.
	Symbol označujúci triedený zber odpadu elektrických a elektronických zariadení (OEEZ). Viď aj „OCHRANA ŽIVOTNÉHO PROSTREDIA - LIKVIDÁCIA ZARIADENIA“

Používajte nasledujúce osobné ochranné pracovné prostriedky (OOPP):

	Ochranné odev.
	Ochranné slúchadlá.
	Ochranné rukavice.
	Ochranné okuliare.
	Bezpečnostnú obuv.

BEZPEČNOSTNÉ ZARIADENIA

Bezpečnostná poistka páky vodnej pištole.

Rukoväť vodnej pištole s blokovacím mechanizmom. V prípade aktivácie poistky nie je možné stlačiť spúšťač páky vodnej pištole.

OCHRANA MOTOROVÉHO ČERPADLA

Motor je vybavený tepelným spínačom. Akonáhle sa začne prehrievať, tento spínač ho vypne. Vypnite zariadenie. Pred jeho opätovným použitím počkajte 5 - 10 minút. Pokúste sa zistiť príčinu poruchy. Ak sa problém vyskytne znovu, obráťte sa na stredisko zákazníckej podpory.

POUŽÍVANIE ČISTIACICH PROSTRIEDKOV

Pozorne si prečítajte pokyny a varovania uvedené na štítkoch použitých čistiacich prostriedkov a uschovávajújte ich na bezpečnom a pre deti neprístupnom mieste.

V prípade kontaktu s očami ich okamžite prepláchnite vodou. V prípade požitia nevyvolávajte zvracanie: okamžite

vyhľadajte lekára a vezmite so sebou obal čistiaceho prostriedku.

- Naplňte nádržku na čistiaci prostriedok vhodným prípravkom.
- Pripojte nádržku na čistiaci prostriedok k penotvornej tryske;
- Vypnite vysokotlakový čistič stlačením vypínača ON/OFF;
- Pripojte penotvornú trysku k vodnej pištoli;
- Zapnite vysokotlakový čistič pomocou vypínača ON/OFF a aktivujte páku vodnej pištole (k nasávaniu a miešaniu dochádza automaticky pri prietoku vody).

NÁVOD NA POUŽÍVANIE - ÚČEL

Tento vysokotlakový čistič je navrhnutý na umývanie vozidiel, strojových zariadení, budov, fasád, atď. v súkromnom sektore.

NÁVOD NA POUŽÍVANIE - SPÔSOBY POUŽÍVANIA

- Zariadenie nikdy a žiadnom prípade nepoužívajte v potenciálne výbušnom prostredí!
- Pracovná teplota sa musí pohybovať v rozmedzí od +5 °C do +50 °C.
- Zariadenie je vybavené motorovým čerpadlom uloženým tak, aby bolo schopné vstrebávať otrasy a nárazy. Pre optimálnu pracovnú polohu je zariadenie vybavené protišmykovou rukoväťou a tryskou s tvarom a konfiguráciou, ktoré zodpovedajú platným nariadeniam.
- Nikdy trysky nezakrývajte a v žiadnom prípade do nich nezasahujte.
- Tento vysokotlakový čistič je navrhnutý na použitie so studenými alebo vlažnými čistiacimi prostriedkami (max. 50 °C); vyššie teploty by mohli poškodiť čerpadlo.
- Nepoužívajte špinavú vodu alebo vodu obsahujúcu piesok a chemické látky, pretože by mohlo dôjsť k narušeniu prevádzky a k zníženiu životnosti zariadenia.
- Na prácu s penivými čistiacimi prostriedkami a na pieskovanie je možné použiť špeciálne príslušenstvo.

NÁVOD NA POUŽÍVANIE - PRIPOJENIE

1. Priskrutkujte vysokotlakovú ohybnú hadicu k prípojke na odvod vody a k vodnej pištoli tak, že ju budete otáčať v smere hodinových ručičiek. Utiahnite prípojku hadice na vodnej pištoli pomocou kľúča a rukami na prípojke na odvod vody. Pred spustením zariadenia sa uistite, či je vysokotlaková hadica celkom odvinutá. Pri prevádzke zariadenia sa hadica NESMIE krútiť.
2. Uistite sa, či je na prívode vody namontovaný filter a či nie je upchatý.
3. Vždy zasuňte filter do prípojky na prívod vody, aby mohlo dochádzať k filtrovaniu piesku, vodného kameňa a iných nečistôt poškodzujúcich ventily čerpadla.
POZOR: nepoužitie filtra nesie so sebou stratu záruky.
4. Prikrúťte krúžok vysokotlakovej hadice k prípojke na prívod vody.
5. Zasuňte trysku do vodnej pištole a otáčajte ňou, pokiaľ sa nezablokuje. Uistite sa, či je páka vodnej pištole zablokovaná pomocou poistky umiestnenej na rukoväti.
6. Druhou možnosťou je, že namontujete akékoľvek iné príslušenstvo, ktoré chcete použiť.
7. Pripojte ohybnú hadicu na prívod vody (min. priemer 1/2") k vysokotlakovému čističu a ku zdroju nepitnej vody (napr. nádrž, zásobník na vodu. **POZOR:** max. sacia výška 1 m). O bližšie informácie požiadajte svojho inštalátora. Zariadenie nie je určené na pripojenie k vodovodnej sieti pitnej vody.
Ak chcete pripojiť zariadenie do siete pitnej vody, musíte použiť odpojovač prívodu vody, model BA, v súlade s normou EN 12729.
8. Pripojte zariadenie do elektrickej siete.

NÁVOD NA POUŽÍVANIE - SPUSTENIE

- Otvorte kohútik na prívod vody. Uvoľnite poistku na rukoväti vodnej pištole a stlačte spúšťaciu páku na vypustenie vzduchu, ktorý zostal v obvode zariadenia.
- Zapnite vypínač ON/OFF na zariadení.
- Na dočasné vypnutie uvoľnite spúšťaciu páku a zariadenie prejde do pohotovostného stavu (standby). Vysokotlakový čistič sa spustí, akonáhle znovu stlačíte spúšťaciu páku (zariadenie TOTAL STOP).

POZOR: po uvoľnení spúšťacej páky pištole zostane motor v prevádzke ešte niekoľko sekúnd. Pred opätovným

stlačením spúšťacej páky nechajte motor celkom zastaviť.

Po uvoľnení spúšťacej páky pištole ju ihneď znovu nestláčajte.

- Na kompletne vypnutie vysokotlakového čističa stlačte vypínač ON/OFF na zariadení;
- Tvar prúdiacej vody môžete regulovať jednoduchým otáčaním hlavice trysky.
- Použitie rotačnej trysky je užitočné najmä v prípade potreby odstraňovania veľmi starých nečistôt

NÁVOD NA POUŽÍVANIE - SPRÁVNE POUŽÍVANIE VYSOKOTLAKOVÉHO ČISTIČA

1. Umiestnite vysokotlakový čistič na hladký a stabilný povrch.
2. Pri pôsobení na páku vodnej pištole dochádza k spätnej reakcii tlakového prúdu - odporúčame preto držať rukoväť pevne oboma rukami. **DÔLEŽITÉ UPOZORNENIE:** Nasmerujte trysku na zem.



3. Aktivujte spúšťaciu páku vodnej pištole.
4. Vždy nastavte vzdialenosť a potom tlak trysky podľa povrchu, ktorý chcete vyčistiť. **POZNÁMKA:** Uhol striekania sa dá nastaviť na tryske.

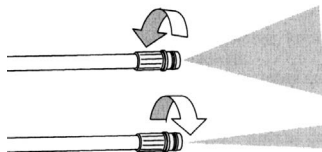

POZNÁMKA: Nikdy nezakrývajte spustené zariadenie. Vypnite ho pomocou vypínača ON/OFF, ak ho necháte bez dozoru alebo ho nepoužívate.

Je normálne, že z čerpadla kvapká voda, čo slúži na to, aby sa čerpadlo nepoškodilo, keď je zastavené.

NÁVOD NA POUŽÍVANIE - ZASTAVENIE

1. Zatvorte prívodný kohútik vody a vypustite tlakovú vodu, ktorá zostala v zariadení, a spusťte zariadenie na niekoľko sekúnd so stlačenou pákou vodnej pištole.
2. Stlačte vypínač ON/OFF.
3. Vytiahnite zástrčku do zásuvky

ÚDRŽBA

VAROVANIE! Pred vykonaním údržby alebo čistením vždy vytiahnite zástrčku zo zásuvky.

Na zaistenie dlhej a bezproblémovej životnosti vysokotlakového čističa dodržujte nasledujúce odporúčania:

- pred zahájením montáže umyte prívodnú hadicu vody, vysokotlakovú hadicu, trysku a príslušenstvo;
- vyčistite prípojky od prachu a piesku;
- penivú trysku po použití opláchnite.

Akákoľvek oprava musí byť vykonaná v autorizovanej dielni pri použití originálnych náhradných dielov.

ÚDRŽBA - ČISTENIE TRYSKY

V prípade upchatia trysky dôjde k nadmernému nárastu tlaku v čerpadle. Z tohto dôvodu ju musíte okamžite vyčistiť.

1. Zastavte zariadenie a odmontujte trysku vodnej pištole.
2. Umyte trysku. **DÔLEŽITÉ UPOZORNENIE:** Špendlík na čistenie trysky môžete použiť až po demontáži trysky!
3. Trysku dôkladne umyte vodou.

ÚDRŽBA - KONTROLA FILTRA NA PRÍVODE VODY

Filter musí byť vždy zasunutý do prípojky na prívod vody, aby mohlo dochádzať k filtrovaniu piesku, vodného kameňa a iných nečistôt poškodzujúcich ventily čerpadla.

Filter čistite pravidelne jedenkrát za mesiac alebo častejšie (podľa používania). Pravidelne ho kontrolujte, aby ste sa vyhli jeho upchatiu, čo by mohlo ohroziť správnu prevádzku čerpadla. Za týmto účelom odskrutkujte krúžok z hadice na prívod vody a umyte filter pod tečúcou vodou.

POZOR: nepoužitie filtra nesie so sebou stratu záruky.

ÚDRŽBA - ČISTENIE VENTILAČNÝCH ŠTRBÍN ZARIADENIA

Zariadenie musí byť udržiavané v čistote, aby mohlo dochádzať k voľnému prúdeniu vzduchu cez ventilačné štrbiny

USKLADNENIE

Pred uskladnením zariadenia je treba vyprázdniť čerpadlo, hadicu a príslušenstvo nasledujúcim spôsobom:

1. Zastavte zariadenie (stlačte vypínač ON/OFF) a odpojte ohybnú hadicu vody, pomocou ktorej je vysokotlakový čistič pripojený k prívodu vody, a tiež príslušenstvu.
2. Zariadenie znovu spustite a stlačte spúšťač páku. Nechajte vysokotlakový spustený, pokiaľ z vodnej pištole nezačne vytekať viacej vody.
3. Vypnite zariadenie, vytiahnite zástrčku zo zásuvky a odpojte vysokotlakovú hadicu.
4. Dlhodobé odstávky: ak odstavíte zariadenie na dlhšiu dobu (napr. dlhšie než tri mesiace) v prostredí, kde sa môže tvoriť ľad, odporúčame naplniť rúrky nemrznúcou kvapalinou (podobnou nemrznúcej kvapaline pre automobily).
5. Ak zostane zariadenie odstavené dlhodobo, začne sa v čerpadle usadzovať oxid vápenatý, čo môže spôsobiť problémy pri spúšťaní.

NIKDY ZARIADENIE NESPŮŠŤAJTE VO VEĽMI CHLADNOM PROSTREDÍ.

Záruka sa nevzťahuje na škody spôsobené ľadom!

OCHRANA ŽIVOTNÉHO PROSTREDIA - LIKVIDÁCIA ZARIADENIA

Starý vysokotlakový čistič okamžite znehodnoťte: vytiahnite zástrčku a prestrihnite elektrický kábel.

Uchovajte čistič mimo dosahu detí.

Nepoužívajte diely použitého zariadenia ako náhradné diely.

Recyklujte nepotrebné materiály a nelikvidujte ich ako odpad. Príslušenstvo, hadice a obal musia byť uschované a odovzdané do príslušného recyklačného centra, kde budú zlikvidované v súlade so životným prostredím.



Tento výrobok je označený symbolom  označujúcim triedený zber odpadu elektrických a elektronických zariadení (OEEZ).

Znamená to, že s výrobkom je treba zachádzať v súlade s európskou smernicou 2002/96/ES za účelom recyklácie a likvidácie s minimálnym dopadom na životné prostredie.

Pre bližšie informácie kontaktujte príslušné krajské alebo miestne orgány.

Elektronické výrobky, ktoré nie sú predmetom triedeného zberu, sú potenciálne škodlivé pre životné prostredie a ľudské zdravie, pretože obsahujú nebezpečné látky.

Pri výmene starých zariadení za nové musí predajca zdarma prevziať staré zariadenia určené k likvidácii.

RIEŠENIE PROBLÉMOV

PORUCHA	PRÍČINA	RIEŠENIE
Po stlačení vypínača sa čerpadlo nezapne.	Poškodená zástrčka.	Skontrolujte zástrčku a poistky, a uistite sa, či sú v dobrom stave.
	Nedostatočné napätie.	Skontrolujte napätie.
	Čerpadlo je zablokované	Rukami otáčajte motor.
	Došlo k zákroku tepelného ističa motora.	Nechajte motor vychladnúť.
Čerpadlo funguje, ale nedochádza k tvorbe tlaku.	Upchatý vstupný filter.	Umyte filter.
	Do prípojok sa nasáva vzduch.	Skontrolujte vstupnú prípojku a prípojky hadice.
	Upchaté alebo opotrebované vstupné a výstupné ventily.	Vyčistite alebo vymeňte
	Príliš veľký priemer otvoru trysky.	Skontrolujte a vymeňte.
Prevádzkový tlak je nepravidelný.	Dochádza k nasávaniu vzduchu.	Skontrolujte vstupné konektory.
	Upchaté alebo opotrebované ventily.	Vyčistite a vymeňte.
	Opotrebované tesnenia.	Skontrolujte a vymeňte.
	Motor sa celkom nezastavil pri predchádzajúcom uvoľnení spúšťacej páky pištole.	Nechajte motor celkom zastaviť pred opätovným stlačením spúšťacej páky pištole.
Motor sa neočakávane zastaví.	Došlo k zákroku tepelného ističa motora v dôsledku prehriatia.	Skontrolujte napätie. Vypnite vypínač a nechajte motor vychladnúť (niekoľko minút).
Únik na čerpadle.	Opotrebované tesnenia.	Skontrolujte a vymeňte (v profesionálnej dielni).
Strata tlaku.	Opotrebovaná tryska.	Vymeňte trysku.
	Špinavé alebo upchaté ventily.	Skontrolujte, umyte a vymeňte.
	Opotrebované tesnenia ventilov.	Skontrolujte a/alebo vymeňte.
	Opotrebované tesnenia.	Skontrolujte a/alebo vymeňte.
	Filter je upchatý.	Skontrolujte a/alebo umyte.
Nadmerná hlučnosť.	Dochádza k nasávaniu vzduchu.	Skontrolujte vstupné vedenia.
	Opotrebované, špinavé alebo upchaté ventily.	Skontrolujte, umyte a vymeňte.
	Opotrebované ložiská.	Skontrolujte a/alebo vymeňte.
	Príliš vysoká teplota vody.	Znížte teplotu na menej ako 50 °C.
	Filter je špinavý.	Skontrolujte a/alebo vymeňte.
Vytekajúca voda obsahuje olej.	Opotrebované tesniace krúžky (voda+olej).	Skontrolujte a/alebo vymeňte.
Veľké úniky vody z hlavy čerpadla.	Opotrebované tesnenia.	Changer les joints.
	Opotrebovaný tesniaci krúžok.	Changer le joint torique.
Pri stlačení vypínača motor zabzučí, ale nerozbehne sa.	Napájacie napätie je nižšie než špecifikované napätie.	Skontrolujte napätie.
	Čerpadlo je zablokované alebo zamrznuté.	Skontrolujte čerpadlo.
	Nevhodný predlžovací kábel (malý prierez káblov, príliš dlhý kábel).	Skontrolujte vhodnosť predlžovacieho kábla. Vymeňte predlžovací kábel za kábel vhodnej dĺžky

CERTIFICATO DI GARANZIA

Questa macchina è stata concepita e realizzata attraverso le più moderne tecniche produttive. La Ditta costruttrice garantisce i propri prodotti per un periodo di 24 mesi dalla data di acquisto per utilizzo privato e hobbistico. La garanzia è limitata a 12 mesi in caso di uso professionale

Condizioni generali di garanzia

- 1) La garanzia viene riconosciuta a partire dalla data d'acquisto. La Ditta costruttrice tramite la rete di vendita ed assistenza tecnica sostituisce gratuitamente le parti difettose dovute a materiale, lavorazioni e produzione. La garanzia non toglie all'acquirente i diritti legali previsti dal codice civile contro le conseguenze dei difetti o vizi causati dalla cosa venduta.
- 2) Il personale tecnico interverrà il più presto possibile nei limiti di tempo concessi da esigenze organizzative.
- 3) **Per richiedere l'assistenza in garanzia è necessario esibire al personale autorizzato il sotto riportato certificato di garanzia timbrato dal rivenditore, compilato in tutte le sue parti e corredato di fattura d'acquisto o scontrino fiscalmente obbligatorio comprovante la data d'acquisto.**
- 4) La garanzia decade in caso di:
 - Assenza palese di manutenzione,
 - Utilizzo non corretto del prodotto o manomissioni,
 - Utilizzo di lubrificanti o combustibili non adatti,
 - Utilizzo di parti di ricambio o accessori non originali,
 - Interventi effettuati da personale non autorizzato.
- 5) La Ditta costruttrice esclude dalla garanzia i materiali di consumo e le parti soggette ad un normale logorio di funzionamento.
- 6) La garanzia esclude gli interventi di aggiornamento e miglioramento del prodotto.
- 7) La garanzia non copre la messa a punto e gli interventi di manutenzione che dovessero occorrere durante il periodo di garanzia.
- 8) Eventuali danni causati durante il trasporto devono essere immediatamente segnalati al trasportatore pena il decadere della garanzia.
- 9) La garanzia non copre eventuali danni, diretti o indiretti, causati a persone o cose da guasti della macchina o conseguenti alla forzata sospensione prolungata nell'uso della stessa.

WARRANTY CERTIFICATE

This machine has been designed and manufactured using the most modern techniques. The manufacturer guarantees its products for 24 months from the date of purchase, for private and hobby use. The warranty is limited to 12 months in case of professional use.

Limited warranty

- 1) The warranty period starts on the date of sale. The manufacturer, acting through the sales and technical assistance network, shall replace free of charge any parts proven defective in material, machining or manufacturing. The warranty does not affect the purchaser's rights as established under legislation governing the consequences of defects in the machine.
- 2) Technical personnel will undertake the necessary repairs in the minimum time possible, compatible with organisational needs.
- 3) **To make any claim under the warranty, this certificate of warranty, fully compiled, bearing the dealer's stamp, and accompanied by the invoice or receipt showing the date of purchase, must be displayed to the personnel authorised to approve work.**
- 4) The warranty shall be null and void if:
 - the machine has evidently not been serviced correctly,
 - the machine has been used for improper purposes or has been modified in any way,
 - unsuitable lubricants and fuels have been used,
 - non-original spare parts and accessories have been fitted,
 - work has been done on the machine by unauthorised personnel.
- 5) The warranty does not cover consumables or parts subject to normal wear.
- 6) The warranty does not cover work to update or improve the machine.
- 7) The warranty does not cover any preparation or servicing work required during the warranty period.
- 8) Damage incurred during transport must be immediately brought to the attention of the carrier: failure to do so shall render null and void the warranty.
- 9) The warranty does not cover injury or damage caused directly or indirectly to persons or things by defects in the machine or by periods of extended disuse of the machine resulting from the said defects.

MODELLO - MODEL

SERIAL No _____

ACQUISTATO DAL SIG. - BOUGHT BY Mr. _____

DATA - DATE _____

CONCESSIONARIO - DEALER

CERTIFICAT DE GARANTIE

GARANTIE-ZERTIFIKAT

Cette machine a été conçue et réalisée avec les techniques de production les plus modernes. Le fabricant garantit ses produits pendant une période de 24 mois à compter de la date d'achat, en cas d'usage privé ou d'activités de bricolage. En cas d'usage professionnel, la garantie est limitée à 12 mois.

Diese Maschine wurde mit den modernsten Produktionstechniken konzipiert und gebaut. Der Hersteller garantiert seine Produkte für einen Zeitraum von 24 Monaten ab dem Kaufdatum bei Privat- und Heimwerkereinsatz. Bei professionellem Gebrauch ist die Laufzeit der Garantie auf 12 Monate beschränkt.

Conditions générales de garantie

Allgemeine Garantiebedingungen

- 1) La garantie est reconnue à compter de la date d'achat. Par le biais de son réseau de vente et d'assistance technique, le fabricant remplace gratuitement les pièces défectueuses dues au matériel, aux usinages et à la production. La garantie n'élimine pas, pour l'acquéreur, les droits légaux prévus par le Code Civil contre les conséquences des défauts ou des anomalies dus à l'objet vendu.
- 2) Le personnel technique interviendra le plus vite possible dans les délais liés aux exigences organisationnelles.
- 3) **Pour demander l'assistance sous garantie, il est nécessaire de présenter au personnel agréé le certificat de garantie joint ci-dessous, qui devra être timbré par le revendeur, rempli intégralement et accompagné de la facture ou du reçu de caisse qui doit obligatoirement être remis pour prouver la date d'achat.**
- 4) La garantie perd toute valeur en cas de :
 - Manque évident d'entretien.
 - Utilisation incorrecte ou transformations non autorisées du produit.
 - Utilisation de lubrifiants ou de combustibles inappropriés.
 - Utilisation de pièces de rechange ou d'accessoires non d'origine.
 - Interventions effectuées par du personnel non autorisé à ce faire.
- 5) Le fabricant exclut de la garantie les pièces consommables et celles qui sont soumises à une usure normale due au fonctionnement.
- 6) La garantie exclut les interventions de mise à jour et d'amélioration du produit.
- 7) La garantie ne couvre pas la mise au point et les interventions susceptibles de s'avérer nécessaires au cours de la période de garantie.
- 8) Tout dommage éventuellement subi au cours du transport doit être signalé sans retard au transporteur sous peine d'annulation de la garantie.
- 9) La garantie ne couvre pas les éventuels dommages directs ou indirects subis par les personnes ou par les biens matériels à la suite de pannes de la machine ou dépendant d'une longue suspension forcée de l'emploi de cette dernière.

- 1) Die Garantie gilt ab Kaufdatum. Die Herstellerfirma sorgt über ihr Verkaufs- und Kundendienstnetz für den kostenlosen Ersatz der Teile, die sich infolge Material-, Bearbeitungs- und Fabrikationsfehler als defekt erweisen. Durch die Garantie verliert der Käufer nicht die vom Bürgerlichen Gesetzbuch vorgesehenen gesetzlichen Rechte gegen die Folgen der von der der verkauften Sache verursachten Defekte oder Mängel.
- 2) Soweit organisatorisch machbar greift das technische Personal so schnell wie möglich ein.
- 3) **Bei Anforderung eines Garantieeingriffs muss dem befugten Personal der untenstehende, vom Verkäufer abgestempelte und vollständig ausgefüllte Garantieschein zusammen mit der Rechnung bzw. dem Kassenzettel zum Nachweis des Kaufdatums vorgelegt werden.**
- 4) In folgenden Fällen verfällt jeder Garantieanspruch:
 - Bei offensichtlicher Unterlassung der Wartung,
 - Bei nicht korrekter Verwendung oder Veränderungen des Produkts,
 - Bei Benutzung von ungeeigneten Schmiermitteln oder Treibmitteln,
 - Bei Benutzung von nicht originalen Zubehör- und Ersatzteilen
 - Nach Eingriffen, die von unbefugtem Personal durchgeführt wurden.
- 5) Verbrauchsmaterial und die Teile, die einem normalen Verschleiß durch Betrieb ausgesetzt sind, werden vom Hersteller von der Garantie ausgeschlossen.
- 6) Von der Garantie ausgeschlossen sind Eingriffe zur Überholung und Verbesserung des Produkts.
- 7) Die Garantie deckt nicht die während der Garantielaufzeit erforderlichen Einstellungen und Wartungseingriffe.
- 8) Eventuelle Transportschäden müssen dem Spediteur unverzüglich gemeldet werden, ansonsten verfällt der Garantieanspruch.
- 9) Die Garantie deckt keine eventuellen direkten oder indirekten Personen- oder Sachschäden, die durch Defekte der Maschine oder deren anhaltender Nichtbenutzung verursacht wurden.

MODELLE - MODELLE

DATE - DATUM

SERIAL No _____

REVENDEUR - VERKAUFER

ACHETE PAR MONSIEUR - GEKAUFT VON Hm. _____

CERTIFICADO DE GARANTÍA

Esta máquina ha sido proyectada y fabricada con las técnicas más modernas. El fabricante garantiza sus productos durante 24 meses desde la fecha de compra, siempre que el uso sea privado/aficionado. La garantía se limita a 12 meses en caso de uso profesional.

Condiciones generales de garantía

- 1) La garantía es válida a partir de la fecha de compra. El fabricante cambiará gratuitamente las piezas que presenten defectos en el material, el trabajo o la producción, mediante su red de venta y asistencia técnica. La garantía no anula los derechos legales del comprador, previstos por el código civil, contra las consecuencias de defectos o vicios provocados por el producto vendido.
- 2) El personal técnico efectuará las intervenciones lo antes posible y dentro de los plazos impuestos por exigencias de organización.
- 3) **Para solicitar la asistencia en garantía, es necesario mostrar el certificado de garantía ilustrado a continuación, junto a la factura o el tique que demuestren la fecha de compra, al personal autorizado; asimismo, para que el certificado sea válido, se han de completar todas sus partes y ha de estar debidamente timbrado por el vendedor.**
- 4) La garantía pierde su validez en los siguientes casos:
 - Falta evidente de mantenimiento.
 - Uso incorrecto o manipulación del producto.
 - Uso de lubricantes o combustibles inadecuados.
 - Uso de piezas de recambio o accesorios no originales.
 - Intervenciones efectuadas por parte de personal no autorizado.
- 5) La garantía no incluye ni los materiales consumibles ni las piezas sujetas a un desgaste normal de funcionamiento.
- 6) La garantía tampoco incluye las intervenciones de actualización o mejora del producto.
- 7) La puesta a punto o las intervenciones de mantenimiento eventualmente necesarias durante el periodo de garantía no están cubiertas por la garantía.
- 8) Cualquier daño provocado durante el transporte tiene que ser señalado de inmediato al transportista bajo pena de anulación de la garantía.
- 9) La garantía no cubre los eventuales daños materiales o personales, directos o indirectos, provocados por averías de la máquina o por la interrupción forzada y prolongada del funcionamiento de la misma.

GARANTIEBEWIJS

Deze machine is ontworpen en vervaardigd volgens de modernste productietechnieken. De fabrikant geeft een garantie van 24 maanden vanaf de aankoopdatum op de eigen producten voor privé-/hobbygebruik. De garantie is beperkt tot 12 maanden bij professioneel gebruik.

Algemene garantievoorwaarden

- 1) De garantie wordt toegekend vanaf de aankoopdatum. De fabrikant vervangt gratis de defecte onderdelen die te wijten zijn aan fouten van het materiaal, bewerkingen en productie middels het distributienet en de technische service. De garantie ontnemt de gebruiker niet de wettelijke rechten uit het burgerlijk wetboek tegen de gevolgen van defecten of onvolkomenheden die door het verkochte product veroorzaakt worden.
- 2) Het technisch personeel grijpt zo snel mogelijk in binnen de tijdslimieten die uit organisatorisch oogpunt mogelijk zijn.
- 3) **Voor het aanvragen van servicewerkzaamheden die onder de garantie vallen dient u het hieronder weergegeven garantiebewijs aan het bevoegde personeel te tonen. Het garantiebewijs moet een stempel van de verkoper dragen, geheel ingevuld zijn en begeleid worden door de factuur of de fiscaal verplichte kassabon met de aankoopdatum.**
- 4) De garantie vervalt bij:
 - Overduidelijk gebrek aan onderhoud,
 - Onjuist gebruik van het product of sabotage,
 - Gebruik van ongeschikte smeermiddelen of brandstoffen,
 - Gebruik van niet originele vervangingsonderdelen of accessoires,
 - Werkzaamheden die verricht zijn door onbevoegd personeel.
- 5) De verbruiksmaterialen en de onderdelen die onderhevig zijn aan normale slijtage vallen niet onder de garantie.
- 6) Bijwerkingen en verbeteringen van het product vallen niet onder de garantie.
- 7) De garantie dekt geen afstel- en onderhoudswerkzaamheden die tijdens de garantieperiode nodig mochten zijn.
- 8) Eventuele beschadigingen die tijdens het transport zijn veroorzaakt moeten onmiddellijk aan de transporteur worden gemeld op straffe van verval van de garantie.
- 9) De garantie dekt geen eventuele directe of indirecte beschadigingen die aan personen of voorwerpen worden aangericht als gevolg van defecten of langdurige inactiviteit van de machine.

MODELO - MODEL

DATA - DATUM

SERIAL No _____

DISTRIBUIDOR - VERKOPER

COMPRADOR - GEKOCHT DOOR

CERTIFICADO DE GARANTIA

ΠΙΣΤΟΠΟΙΗΤΙΚΟ ΕΓΓΥΗΣΗΣ

Este aparelho foi projectado e fabricado em conformidade com os critérios mais avançados da tecnologia actual. A empresa fabricante oferece uma garantia sobre os seus produtos de 24 meses, a partir da data de aquisição para utilização privada e actividades de tempos livres. A garantia é limitada a 12 meses no caso de uso profissional.

Condições gerais de garantia

- 1) A garantia inicia a partir do momento de compra. O fabricante, mediante a rede de assistência técnica, substituirá gratuitamente os defeitos causados pela não conformidade do material, processo de fabrico e produção. A garantia não anula os direitos legais previstos pelo Código civil contra as consequências derivadas de defeitos ou vícios do aparelho.
- 2) O pessoal técnico intervirá o mais rápido possível compativelmente com as próprias exigências de organização.
- 3) **Para requerer a assistência durante o período de garantia, é preciso exibir ao pessoal autorizado o certificado de garantia abaixo ilustrado preenchido plenamente, carimbado pelo revendedor e a respectiva factura ou recibo, qual comprovante da data de compra.**
- 4) A garantia decai nos seguintes casos:
 - Falta evidente de manutenção;
 - Utilização imprópria do produto ou alterações do mesmo;
 - Utilização de lubrificantes ou combustíveis impróprios;
 - Utilização de sobresselentes ou acessórios não originais;
 - Intervenções efectuadas por pessoal não autorizado;
- 5) O fabricante exclui do período de garantia os materiais de consumo e os órgãos sujeitos ao desgaste normal derivado da utilização do aparelho.
- 6) A garantia exclui as intervenções de actualização e de melhorias do aparelho.
- 7) A garantia não inclui pôr em ponto o aparelho bem como as intervenções de manutenção eventualmente necessárias durante o período de garantia.
- 8) Eventuais danos derivados do transporte devem ser assinalados imediatamente ao transportador; a inobservância, acarreta no decaimento da garantia.
- 9) A garantia não inclui eventuais danos, directos ou indirectos causados a pessoas ou bens materiais derivados da inutilização da máquina por ruptura ou da suspensão obrigada da sua utilização.

Το μηχάνημα αυτό σχεδιάστηκε και κατασκευάστηκε με τις πιο σύγχρονες τεχνικές παραγωγής. Η κατασκευάστρια Εταιρία εγγυάται για τα προϊόντα της για μια περίοδο 24 μηνών από την ημερομηνία αγοράς για ιδιωτική και ερασιτεχνική χρήση. Η εγγύηση περιορίζεται στους 12 μήνες στην περίπτωση επαγγελματικής χρήσης.

Γενικοί όροι εγγύησης

- 1) Η εγγύηση ισχύει από την ημερομηνία της αγοράς. Η Κατασκευάστρια εταιρία μέσω του δικτύου πώλησης και τεχνικής υποστήριξης αντικαθιστά δωρεάν τα μέρη της συσκευής που είναι ελαττωματικά και το ελάττωμα τους οφείλεται σε ελαττωματικά υλικά, σε προβλήματα κατά την επεξεργασία και την παραγωγή. Η εγγύηση δεν αφαιρεί από τον αγοραστή τα νομικά δικαιώματα που προβλέπονται από τον Αστικό Κώδικα σε ότι αφορά τις συνέπειες που προέρχονται από ελαττώματα στο αντικείμενο που πουλήθηκε.
- 2) Το τεχνικό προσωπικό θα παρέμβει όσο πιο γρήγορα γίνεται στα πλαίσια πάντοτε του χρόνου που είναι απαραίτητος για λόγους οργάνωσης.
- 3) **Για να ζητήσετε παροχή τεχνικής βοήθειας, όταν το προϊόν είναι σε εγγύηση, θα πρέπει να παρουσιάσετε στο συγκεκριμένο προσωπικό το κάτωθι πιστοποιητικό εγγύησης το οποίο θα πρέπει να φέρει τη σφραγίδα του μεταπωλητή, να είναι πλήρως συμπληρωμένο και να συνοδεύεται από το σχετικό τιμολόγιο αγοράς και από την σχετική απόδειξη αγοράς, της οποίας η έκδοση είναι υποχρεωτική, και η οποία αποτελεί αποδεικτικό στοιχείο της ημερομηνίας αγοράς του προϊόντος.**
- 4) Η εγγύηση δεν ισχύει σε περίπτωση:
 - Εμφανούς έλλειψης συντήρησης.
 - Μη σωστής χρήσης του προϊόντος ή αλλοίωσης του,
 - Χρήσης ακατάλληλων λιπαντικών ουσιών 942 . καυσίμων,
 - Χρήσης μη αυθεντικών ανταλλακτικών και εξαρτημάτων,
 - Επεμβάσεων που πραγματοποιήθηκαν από μη εγκεκριμένο προσωπικό.
- 5) Η Κατασκευάστρια εταιρία αποκλείει από την εγγύηση τα υλικά κατανάλωσης και τα μέρη εκείνα που υπόκεινται σε φυσικές φθορές λόγω λειτουργίας.
- 6) Η εγγύηση αποκλείει τις επεμβάσεις αναπροσαρμογής και βελτίωσης του προϊόντος.
- 7) Η εγγύηση δεν καλύπτει τη ρύθμιση και τις επεμβάσεις συντήρησης που ενδεχομένως μπορεί να χρειαστεί να πραγματοποιηθούν κατά τη διάρκεια της εγγύησης.
- 8) Οι τυχόν ζημιές που μπορεί να προκληθούν κατά τη διάρκεια της μεταφοράς του προϊόντος θα πρέπει άμεσα να γίνουν γνωστές στον μεταφορέα διότι υπάρχει κίνδυνος έκπτωσης από την εγγύηση.
- 9) Η εγγύηση δεν καλύπτει ενδεχόμενες ζημιές, άμεσες ή έμμεσες, που μπορεί να προκληθούν σε πρόσωπα ή πράγματα λόγω βλάβης της συσκευής ή λόγω μακροχρόνιας παύσης στην χρήση αυτής.

MODELO - MONTELO

DATA - ΗΜΕΡΟΜΗΝΙΑ

SERIAL No
ΑΡΙΘΜΟΣ ΣΕΙΡΑΣ

DISTRIBUIDOR - ΑΝΤΙΠΡΟΣΩΠΟΣ

COMPRADOR - ΑΓΟΡΑΣΤΗΚΕ ΑΠΟ ΤΟΝ Κ.

ZÁRUČNÍ LIST

Toto zařízení bylo navrženo a sestrojeno podle nejmodernějších výrobních technik. V případě soukromého použití nebo pro hobby poskytuje výrobce záruku na své výrobky v trvání 24 měsíců od data zakoupení. V případě profesionálního používání je záruka omezena na 12 měsíců.

Všeobecní podmínky záruky

- 1) Záruka začíná běžet dnem zakoupení. Výrobce prostřednictvím prodejní sítě a technického servisu zdarma vymění poškozené části, poškozené v důsledku materiálové nebo výrobní vady. Záruka neomezuje zákazníkovi zákonná práva podle ostatních právních předpisů na náhradu škody způsobené vadností zakoupeného výrobku.
- 2) Technický personál provede nezbytné opravy v co nejkratší době, odpovídající rozsahu a náročnosti opravy.
- 3) **Při žádosti o servis během záruky je nutné předložit oprávněnému personálu níže uvedený záruční list orazítkovaný Prodejcem, vyplněný ve všech jeho částech, společně s fakturou (účtenkou), která prokazuje datum zakoupení.**
- 4) Záruka se ruší v následujících případech:
 - viditelné nedostatečná údržba,
 - nesprávné použití výrobku anebo poškození,
 - použití nevhodných paliv nebo maziv,
 - použití neoriginálních náhradních součástí nebo doplňků,
 - zásahy uskutečněné neoprávněnými osobami.
- 5) Výrobce vyčleňuje ze záruky opotřebované materiály a části podléhající běžnému opotřebování po dobu provozu.
- 6) Záruka neplatí pokud byly uskutečněny pokusné zásahy pro zlepšení a aktualizaci výrobku.
- 7) Záruka se nevztahuje na jakékoliv nastavení a operace údržby, nutné pro udržení výrobku v provozu, požadované v průběhu záruční doby.
- 8) Případné škody způsobené během dopravy musí být okamžitě nahlášeny dopravci, jinak by záruční doba mohla být zrušena.
- 9) Na záruku se nevztahují případné škody, přímé či nepřímé, způsobené na osobách a věcech při poruše zařízení a též se nevztahuje na následné poškození zařízení při jeho dlouhodobé odstávce.

ГАРАНТИЙНЫЙ СЕРТИФИКАТ

Машина спроектирована и построена на основе самых современных технологических методов производства. Фирма-изготовитель дает гарантию на свои изделия в течение 24 месяцев со дня покупки при условии, что они применяются для личного и непрофессионального пользования. В случае профессионального использования гарантия действует в течение 12 месяцев.

Общие гарантийные условия

- 1) Срок действия гарантии начинается с момента приобретения оборудования. Через сеть по реализации и техническому содействию фирма производитель бесплатно заменяет дефектные части машин, неисправности которых вызвана использованием некачественных материалов или недостатками обработки и производства. Гарантия не забирает у покупателя предусмотренные Гражданским Кодексом юридические права на возмещение убытков, вызванных дефектами и недостатками проданного ему изделия.
- 2) Технический персонал наискорейшим образом оказывает пользователям содействие в пределах сроков, допустимых организационными условиями работы.
- 3) **Для запроса гарантийного обслуживания необходимо представить уполномоченному персоналу приведенный ниже и полностью заполненный гарантийный сертификат со штампом магазина вместе со счетом на приобретение товара или обязательной квитанции, удостоверяющей дату его приобретения.**
- 4) Гарантия теряет силу в следующих случаях:
 - очевидное невыполнение обслуживания,
 - неправильная эксплуатация или порча изделия,
 - применение непригодной смазки или топлива,
 - использование неоригинальных запасных частей и принадлежности,
 - операции, выполненные неквалифицированным персоналом.
- 5) Фирма изготовитель исключает из гарантии расходные материалы и части, подвергающиеся в процессе работы обычному износу.
- 6) Гарантия не включает операции по обновлению и улучшению изделий.
- 7) Гарантия не покрывает расходы на наладку и операции техобслуживания, проведение которых может оказаться необходимым во время гарантийного периода.
- 8) О нанесенных машинам в процессе транспортировки повреждениях необходимо немедленно сообщить транспортному агентству, в противном случае гарантия теряет силу.
- 9) Гарантия не покрывает прямые и косвенные убытки, нанесенные людям или предметам в результате неисправности машины или принудительных длительных перерывов в ее эксплуатации.

MODEL - МОДЕЛЬ

DATUM - ДАТА

 SERIAL No
 HOMEP SERII.

PRODEJCE - ДИЛЕР

ZAKOUPIL PAN/PANÍ. - ПРИОБРЕТЕНО ГОСПОДИНОМ.

KARTA GWARANCYJNA

Niniejsza maszyna została zaprojektowana i wykonana w oparciu o najnowsze techniki produkcyjne. Producent udziela gwarancji na swoje wyroby na okres dwudziestu czterech (24) miesięcy od daty zakupu do celów prywatnych i hobbystycznych. W przypadku używania produktu do zastosowań profesjonalnych okres gwarancyjny ograniczony jest do 12 miesięcy.

Warunki gwarancji

- Gwarancja zostaje udzielona na czas określony, licząc od daty dokonania zakupu. Producent, poprzez sieć sprzedaży i serwis techniczny, wymieni bezpłatnie części, które uległy uszkodzeniu w wyniku wad materiałowych, fabrycznych lub produkcyjnych. Niniejsza gwarancja nie pozbawia nabywcy praw określonych przepisami kodeksu cywilnego dotyczącymi ukrytych usterek i wad nabywanych produktów.
- Obsługa serwisu technicznego udzieli pomocy w jak najkrótszym terminie, biorąc pod uwagę ograniczenia czasowe wynikające z przyczyn organizacyjnych.
- Warunkiem skorzystania z serwisu objętego gwarancją jest przedstawienie osobie uprawnionej niniejszej dokładnie wypełnionej karty gwarancyjnej, opatrzonej pieczętką sprzedawcy oraz faktury zakupu maszyny lub stosownego rachunku, na którym widnieje data zakupu.**
- Gwarancja nie obejmuje:
 - uszkodzeń powstałych na skutek ewidentnego braku konserwacji,
 - uszkodzeń powstałych na skutek niewłaściwej eksploatacji,
 - uszkodzeń powstałych na skutek stosowania niewłaściwych smarów lub paliw,
 - uszkodzeń powstałych na skutek stosowania nieoryginalnych części zapasowych i akcesoriów,
 - uszkodzeń powstałych na skutek napraw dokonywanych przez nieautoryzowane serwisy.
- Gwarancja nie obejmuje części oraz materiałów, które uległy normalnemu zużyciu eksploatacyjnemu.
- Gwarancja nie obejmuje usług mających na celu unowocześnienie lub ulepszenie produktu.
- Gwarancja nie obejmuje usług przeglądowych i usług konserwacji jeśli musiałyby być konieczne w okresie objętym gwarancją.
- Ewentualne uszkodzenia zaistniałe podczas transportu należy niezwłocznie zgłosić transporterowi, pod rygorem utraty gwarancji.
- Gwarancja nie obejmuje ewentualnych szkód, pośrednich i bezpośrednich, poniesionych przez osoby lub przedmioty, w wyniku uszkodzenia maszyny lub przymusowego wyłączenia maszyny na dłuższy czas.

GARANCIALEVÉL

A gépet a legmodernebb gyártási technológia szerint tervezték és állították össze. A Gyártó termékeire magán és hobby használat esetén a vásárlástól számított 24 hónapos garanciát vállal. Profesionális használat esetén a garanciális időszak 12 hónapra korlátozódik.

Garanciális feltételek

- A garancia a vásárlás időpontjától érvényes. A gyártó cégért és a vásárlóésszervizhálózatán keresztül ingyenesen kicseréli, az anyag-, megmunkálási vagy gyártási hibás alkatrészeket. A garancia nem vonja meg a vevő polgári törvénykönyvében előírt, az értékesített áru hibájának vagy hiányosságának következményeivel kapcsolatos jogait.
- A szakszemélyek a lehető leghamarabb elvégzik a szükséges beavatkozást.
- A garanciális javítás igényléséhez az erre felhatalmazott személyhez kell juttatni az alábbi garanciajegyet, minden adatot kitöltve, a viszonteladó által lepecsételve, valamint mellékelni kell a vásárlást igazoló számlát vagy adóhatóság által előírt blokkot, amely a vásárlás időpontját igazolja.**
- A garancia érvényét veszti az alábbi esetekben:
 - a karbantartás nyilvánvaló hiánya.
 - a termék nem megfelelő és helytelen használata.
 - nem megfelelő kenőanyag vagy üzemyanyag használata.
 - nem eredeti alkatrész vagy tartozék használata
 - arra fel nem hatalmazott személy valamilyen beavatkozást végzett a gépen.
- A Gyártó cég kizárja a garanciából a fogyóanyagokat és a normál működési kopásnak kitett alkatrészeket.
- A garancia kizárja a termék frissítését és feljavítását
- A garanciális idő alatt szükséges beállítás és karbantartás nem tartozik a garancia körébe
- A szállítás közben esetlegesen bekövetkező kárt haladéktalanul jelezni kell a fuvarozónak garanciális jogvesztés terhe mellett
- A garancia nem fedezi az esetleges közvetlen vagy közvetett személyi vagy anyagi károkat, melyek oka a gép meghibásodása vagy a gép hosszú ideig tartó használaton kívül helyezése.

MODEL - TÍPUS

DÁTUM - DÁTUM

NR. FABRYCZNY
SOROZATSZÁM.

KUPUJACY - VÁSÁRLÓ NEVE.

SPRZEDAWCA - MÁRKAKERESKEDŐ

ZÁRUČNÝ LIST

Toto zariadenie bolo navrhnuté a zostrojené podľa najmodernejších výrobných techník. Výrobca poskytuje na svoje výrobky 24 mesačnú záruku od dátumu nákupu v prípade používania súkromnými osobami a pri používaní vo voľnom čase. V prípade profesionálneho používania je záruka obmedzená na 12 mesiacov

Všeobecné podmienky záruky

- 1) Záruka sa začína dňom zakúpenia. Výrobca s pomocou predajnej siete a technického servisu zadarmo vymení poškodené časti týkajúce sa materiálu, výroby a spracovania. Záruka neodníma zákazníkovi legálne práva obsiahnuté v Občianskom Zákonníku voči následkom chýb či poškodení spôsobených zakúpeným predmetom.
- 2) Technický personál sa vymasnaží čo najskôr zasiahnuť v rámci časového rozpätia vyžadujúceho si určité organizačné nároky.
- 3) **Pri žiadosti o servis počas doby záruky je potrebné predložiť oprávnenému personálu dolevedený záručný list, opečiatkovaný Predajcom, vyplnený vo všetkých jeho častiach a spolu s faktúrou za nákup alebo skladničným dokladom, ktorý preukazuje dátum zakúpenia.**
- 4) Záruka sa končí v nasledovných prípadoch:
 - Viditeľne nedostatočná údržba,
 - Nesprávne použitie výrobku, alebo poškodenie,
 - Použitie nevhodných palív, alebo mazív,
 - Použitie neoriginálnych náhradných súčastok, alebo doplnkov,
 - Zásahy uskutočnené neoprávnenými osobami.
- 5) Výrobca vyčleňuje zo záruky opotrebované materiály a časti podliehajúce bežnému opotrebovaniu počas činnosti.
- 6) Záruka neplatí ak boli uskutočnené pokusné zásahy o zlepšenie a aktualizáciu výrobku.
- 7) Záruka sa nevzťahuje na nastavenie a zásahy do údržby, ktoré by mohli byť uskutočnené počas záručnej doby.
- 8) Prípadné škody spôsobené počas dopravy musia byť ihneď ohlásené dopravcovi, inak by záručná doba mohla zaniknúť.
- 9) Na záruku sa nevzťahujú prípadné škody, priame či nepriame, spôsobené na osobách a veciach pri poruche zariadenia a tiež sa nevzťahuje na následné poškodenie zariadenia pri jeho dlhodobom nepoužívaní.

MODEL

SERIAL No _____

ZAKÚPIL PÁN. _____

DÁTUM

PREDAJCA



- I** **ATTENZIONE!** – Questo manuale deve accompagnare la macchina durante tutta la sua vita.
- GB** **WARNING!** – This owner's manual must stay with the machine for all its life.
- F** **ATTENTION!** – Le manuel doit accompagner la machine pour toute sa vie.
- D** **ACHTUNG!** - Dieses Anweisungsheft muß das Gerät während seiner gesamten Lebensdauer begleiten.
- E** **¡ATENCIÓN!** - Este manual debe acompañar a la máquina durante toda su vida útil.
- NL** **LET OP!** - Dit handboek moet voor de gehele levensduur bij de machine blijven.
- P** **ATENÇÃO!** - Este manual deve acompanhar a máquina durante toda a sua vida útil.
- GR** **ΠΡΟΣΟΧΗ!** - Το παρόν εγχειρίδιο πρέπει να συνοδεύει το μηχάνημα καθ'όλη τη διάρκεια ζωής του.
- CZ** **UPOZORNĚNÍ!** - Tento návod musí být dostupný po celou dobu životnosti přístroje.
- RUS** **UK** **ВНИМАНИЕ!** – Настоящая инструкция должна сопровождать изделие во время всего срока его службы.
- PL** **UWAGA!** - Niniejsza instrukcja powinna towarzyszyć urządzeniu przez cały okres jego eksploatacji.
- H** **FIGYELEM** – A jelen kézikönyvet a gép teljes élettartama idején a géppel együtt kell tárolni
- SK** **UPOZORNENIE** - Tento návod musí sprevádzať prístroj po celú dobu jeho životnosti.