

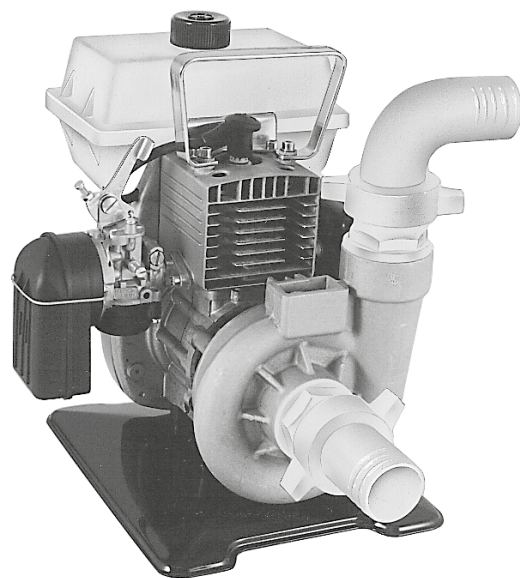

our **power**, your **passion**

SA 30 TLA (50.2 cm³) - SC 33 (50.2 cm³)



NL **GEBRUIKS- EN ONDERHOUDSHANDLEIDING**

SLO **PRIROČNIK ZA UPORABNIKA**

S **HANDBOK FÖR ANVÄNDNING OCH UNDERHÅLL**

Pubbl. 330000053B - Mag/2018



NL**INLEIDING****VERTALING VAN DE OORSPRONKELIJKE INSTRUCTIES**

Om de motorpomp op de juiste manier te kunnen gebruiken en ongelukken te voorkomen eerst deze gebruiksaanwijzing aandachtig doorlezen alvorens ermee te gaan werken. In deze gebruiksaanwijzing zijn de uitleg van de werking van de verschillende onderdelen en de instructies voor de noodzakelijke controles en het onderhoud opgenomen.

N.B.: De beschrijvingen en de figuren in deze gebruiksaanwijzing zijn niet bindend. De fabrikant reserveert zich het recht eventuele veranderingen aan te brengen zonder zich te verplichten iedere keer deze gebruiksaanwijzing bij te werken.

SLO**UVOD****PREVOD ORIGINALNIH NAVODIL**

Če želite črpalko pravilno uporabljati in preprečiti nesreče, ne začnite z delom preden skrbno ne preberete tega priročnika. Ta priročnik podaja razlage o delovanju posameznih delov in navodila za potrebne kontrole in vzdrževanje.

OPOMBA. Opisi in slike iz tega priročnika niso strogo obvezujoče. Podjetje si pridržuje pravico do morebitnih sprememb, brez obveznosti do vsakokratne posodobitve tega priročnika.

S**INLEDNING****ÖVERSÄTTNING AV ORIGINALANVISNINGAR**

Ta inte motorpumpen i bruk förrän du har läst igenom denna handbok ytterst noggrant. Det är en förutsättning för att kunna använda dimspridaren på korrekt sätt och förhindra olyckor. I denna handbok finns förklaringar till de olika komponenternas funktioner och de anvisningar som krävs för att kunna göra nödvändiga kontroller och underhåll.

OBS! Beskrivningarna och illustrationerna som finns i denna handbok är inte strängt förpliktande, utan tillverkaren förbehåller sig rätten att göra ändringar på maskinen utan att från gång till gång anpassa innehållet i handboken.

**LET OP!!!****HOORSCHADEGEFLUIT**

IN ZIJN NORMAAL GEBRUIKSTOESTAND KAN DEZE MACHINE VOOR DE BESTEMDE OPERATOR EEN DAGELIJKS PERSOONLIJK LAWAAIBLOOTSTELLING MET ZICH MEEBRENGEN, DIE

85 dB(A)
OF MEER BEDRAAGT

**POZOR!!!****NEVARNOST POŠKODB SLUHA**

OB NORMALNIH POGOJIH UPORABE, LAHKO TA STROJ ZA PRISTOJNEGA UPRAVLJALCA PREDSTAVLJA OSEBNO IN DNEVNO IZPOSTAVLJENOST HRUPU, KI JE ENAK ALI VIŠJI OD

85 dB(A)

**VARNING!!!****RISK FÖR HÖRSELNEDSÄTTNING**

VID NORMAL ANVÄNDNING KAN DENNA MASKIN EXPONERA OPERATÖREN FÖR EN DAGLIG BULLERNIVÅ SOM ÄR LIKA MED ELLER HÖGRE ÄN

85 dB(A)

NL INHOUD

INLEIDING _____	2	STOPPEN VAN DE MOTOR _____	24
UITLEG VAN DE VEILIGHEIDSSYMBOLLEN _____	4	ONDERHOUD _____	24
ONDERDELEN VAN DE MOTORPOMP ____	5	OPSLAG _____	30
VEILIGHIDSVOORSCHRIFTEN _____	6	TECHNISCHE GEGEVENS _____	32
VÓÓR HET GEBRUIK _____	12	CONFORMITEITS-ERKLARING _____	34
STARTEN _____	14	ONDERHOUDSTABEL _____	36
GEBRUIK _____	22	OPLOSSEN VAN PROBLEMEN _____	39
		GARANTIE BEWIJS _____	42

SLO KAZALO

UVOD _____	2	ZAUSTAVITEV MOTORJA _____	24
RAZLAGA SIMBOLOV IN VARNOSTNA OPOZORILA _____	4	VZDRŽEVANJE _____	24
SESTAVNI DELI ČRPALKE _____	5	SKLADIŠČENJE _____	30
VARNOSTNA PRAVILA _____	6	TEHNIČNI PODATKI _____	32
PRED UPORABO _____	12	IZJAVA O SKLADNOSTI _____	34
ZAGON _____	14	TABELA VZDRŽEVANJA _____	36
UPORABA _____	22	ODPRAVA PROBLEMOV _____	39
		GARANCIJSKI LIST _____	42

S INNEHÅLLSFÖRTECKNING

INLEDNING _____	2	UNDERHÅLL _____	24
FÖRKLARINGAR TILL SYMBOLER OCH SÄKERHETSANVISNINGAR _____	4	FÖRVARING _____	30
MOTORPUMPENS KOMPONENTER _____	5	TEKNISKA DATA _____	32
SÄKERHETSANVISNINGAR _____	7	EG-FÖRSÄKRAN OM ÖVERENSSTÄMMELSE _____	34
INNAN PUMPEN ANVÄNDS _____	12	UNDERHÅLLSTABELL _____	37
START _____	14	PROBLEMLÖSNING _____	40
ANVÄNDNING _____	22	GARANTIBEVIS _____	42
STOPP AV MOTORN _____	24		

NL UITLEG VAN DE VEILIGHEIDSSYMBOLLEN

SLO RAZLAGA SIMBOLOV IN VARNOSTNIH OPOZORIL

S FÖRKLARING TILL SYMBOLER OCH SÄKERHETSREGLER

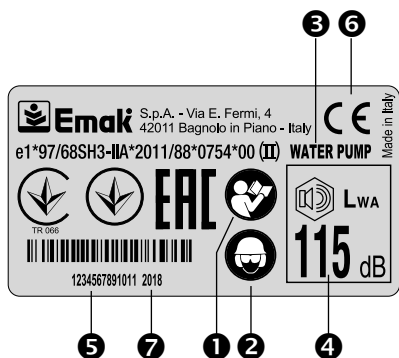

- NL**
- 1- Lees de gebruikshandleiding alvorens u met de machine gaat werken.
 - 2- Draag oog, -oor-en hoofdbescherming.
 - 3- Type machine: **WATERPOMPEN.**
 - 4- Gegarandeerd acoustisch vermogensniveau.
 - 5- Serienummer
 - 6- EG-conformiteitsmerk.
 - 7- Bouwjaar

- SLO**
- 1- Preberite priročnik za uporabnika pred uporabo te naprave
 - 2- Uporabljajte zaščito za glavo, oči in ušesa
 - 3- Tip stroja: **MOTORNA ČRPALKA**
 - 4- Zagotovljen nivo hrupa
 - 5- Serijska številka
 - 6- Znak CE o skladnosti
 - 7- Proizvodnja leto

- S**
- 1- Läs noggrant igenom denna handbok för användning och underhåll innan du börjar använda maskinen
 - 2- Bär hjälm, skyddsglasögon och hörselskydd
 - 3- Maskintyp: **VATTERPUMPAR**
 - 4- Garantirana razina
 - 5- Serienummer
 - 6- CE-märke för överensstämmelse
 - 7- Produktionsår

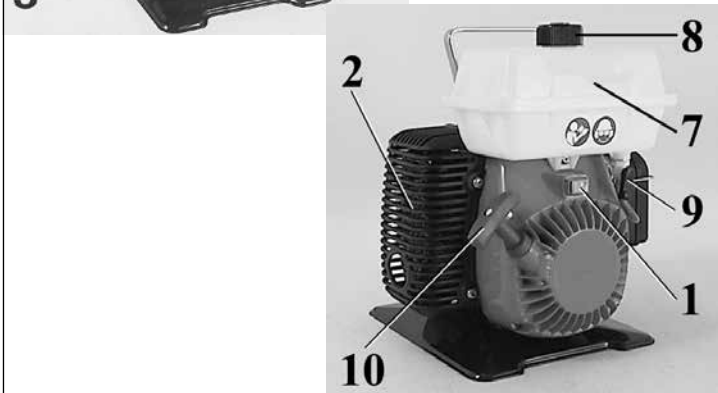
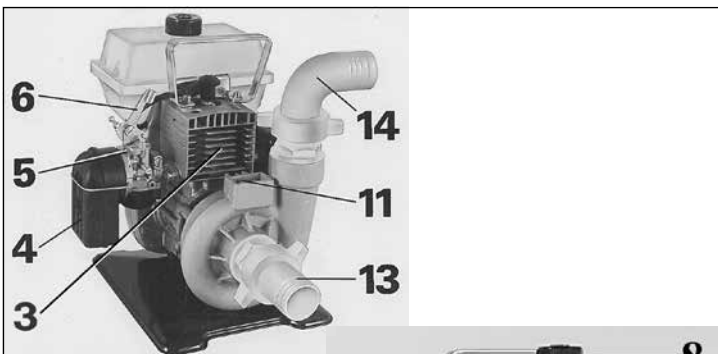

NL ONDERDELEN VAN DE MOTORPOMP

- | | |
|-----------------------|-------------------------|
| 1 - Aan/uitschakelaar | 8 - Brandstoftankdop |
| 2 - Vitlaatklep | 9 - Brandstofkraan |
| 3 - Motor | 10 - Startgreep |
| 4 - Luchtfilter | 11 - Dop pompinlaat |
| 5 - Chokehendel | 12 - Dop pompuitlaat |
| 6 - Geshendel | 13 - Aanzuigkoppeling |
| 7 - Brandstoftank | 14 - Uitstroomkoppeling |

SLO SESTAVNI DELI ČRPALKE

- | | |
|-----------------------------|---------------------------------|
| 1 - Stikalo za vklop/izklop | 8 - Pokrov posode za gorivo |
| 2 - Ščitnik dušilke izpuha | 9 - Ventil posode za gorivo |
| 3 - Motor | 10 - Ročica zaganjača |
| 4 - Zračni filter | 11 - Čep odprtine za nalivanje |
| 5 - Ročica dušilke - čoka | 12 - Čep odprtine za praznjenje |
| 6 - Ročica plina | 13 - Sesalni priključek |
| 7 - Posoda za gorivo | 14 - Izhodni priključek |

S MOTORPUMPENS KOMPONENTER

- | | |
|-------------------------|-------------------------------|
| 1 - På/Avknapp | 8 - Lock till bränsletanken |
| 2 - Ljuddämparens skydd | 9 - Bränslekran |
| 3 - Motor | 10 - Starthandtag |
| 4 - Luftfilter | 11 - Påfyllningsplugg |
| 5 - Chokespak | 12 - Avtappningsplugg |
| 6 - Gasspak | 13 - Koppling på sugsidan |
| 7 - Bränsletank | 14 - Koppling på utloppssidan |

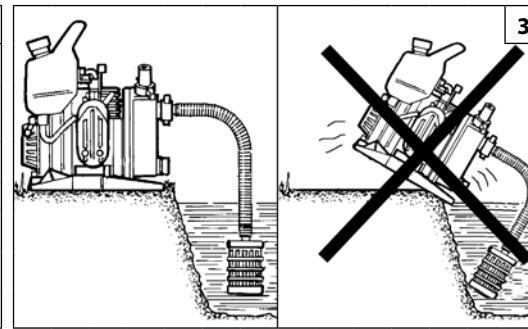
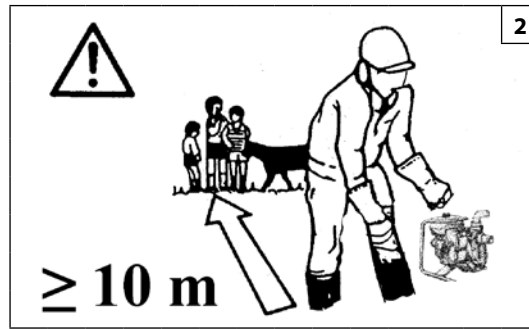

Nederlands

Slovenščina

VEILIGHEIDSVORSCHRIFTEN

VARNOSTNA PRAVILA

⚠ LET OP - Als de machine goed gebruikt wordt, is het een snel, handig en doelmatig werkinstrument; als de spuit niet op de juiste manier of zonder de nodige voorzorgsmaatregelen gebruikt wordt, kan het een gevaarlijk werktuig worden. Opdat u altijd prettig en veilig kunt werken de hierna in de loop van de handleiding volgende.

⚠ WAARSCHUWING: Het ontstekingsstelsel van uw apparaat produceert een elektromagnetisch veld met een zeer lage intensiteit. Dit veld kan interferentie veroorzaken met bepaalde pacemakers. Om het risico op ernstig letsel of overlijden zo klein mogelijk te houden moeten personen met een pacemaker hun eigen arts en de fabrikant van de pacemaker raadplegen voordat ze dit apparaat gebruiken.

⚠ WAARSCHUWING! - Nationale reglementeringen kunnen bepalingen omvatten die het gebruik van de machine beperken.

- 1- Gebruik de machine niet voordat u op de hoogte bent van de specifieke manier waarop deze moet worden gebruikt. De gebruiker dient eerst te oefenen met het apparaat voordat hij of zij het in de praktijk gaat gebruiken.
- 2- De machine mag uitsluitend worden gebruikt door volwassenen die in goede lichamelijke conditie zijn en de gebruiksaanwijzingen kennen.
- 3- Gebruik de machine niet als u vermoeid bent of wanneer u alcohol of drugs heeft gebruikt (Fig.1).
- 4- Draag PBM's, in het bijzonder handschoenen, overall, veiligheidsbril en gehoorbeschermers (pag. 10-11).
- 5- Sta andere personen of dieren niet toe zich op te houden binnen de actieradius van de machine tijdens het starten of het gebruik (Fig.2).
- 6- Plaats de machine in een stabiele positie (Fig.3).
- 7- Voer geen onderhoud uit wanneer de motor in werking is.
- 8- Controleer dagelijks de machine om na te gaan of alle (veiligheids)voorzieningen goed werken.
- 9- Werk niet met een beschadigde, slecht gerepareerde, slecht gemonteerde of eigenhandig gewijzigde machine. Geen enkele veiligheidsvoorziening verwijderen, beschadigen of uitschakelen.
- 10- Gebruik de machine alleen in goed geventileerde ruimten.

Niet gebruiken in ontplofbare, gesloten ruimtes of in de buurt van ontvlambare stoffen (Fig. 4).

- 11- Het is verboden een andere rotor op de stroomaansluiting van de machine aan te brengen dan degene die door de fabrikant geleverd is.
- 12- Als u de machine wegdoet, mag u deze niet in het milieu achterlaten, maar dient u het apparaat in te leveren bij uw leverancier of bij een afvalverwerkingscentrum.
- 13- Geef of leen de machine uitsluitend aan ervaren personen die op de hoogte zijn van de werking en het juiste gebruik ervan. Ook de handleiding met de gebruiksaanwijzingen meegeven om te lezen alvorens met het werk te beginnen.
- 14- Deze Handleiding zorgvuldig bewaren en raadplegen voor ieder gebruik van de machine.
- 15- Houd alle etiketten met gevaar- en veiligheidssignaleringen in perfecte conditie. Als ze beschadigd of onleesbaar worden, moeten ze onmiddellijk worden vervangen (zie pag.4).
- 16- Start de machine nooit zonder dat er de rotor. Het veroorzaakt schade aan de motorstukken alsook het vervallen van de garantie.
- 17- Gebruik de machine niet in de buurt van elektrische apparatuur en elektrische kabels (Fig.5).
- 18- Stoot en forceer de vliegwielen van de rotor niet; werk niet met een beschadigde rotor.
- 19- Gebruik de machine nooit met **ontvlambare** en/of **bijtende stoffen**.
- 20- Monteer de rotor of de pompbehuizing niet op andere motoren of vermogenstransmissies.
- 21- Controleer alle schroeven of andere klemmen tegen het loskomen.
- 22- Gebruik de machine niet voor andere doeleinden dan die in de handleiding worden aangegeven (zie pag. 23).
- 23- Zich altijd tot de verkoper wenden voor iedere andere uitleg of noodzakelijke tussenkomst.
- 24- Vergeet niet dat de eigenaar of de gebruiker aansprakelijk is voor ongevallen of risico's geleden door derden of voor schade aan goederen.

⚠ POZOR - Ob primerni uporabi je pričujoči izdelek pripomoček za hitro, udobno in učinkovito delo; ob nepravilni uporabi ali neupoštevaniu varnostnih opozoril, pa lahko postane nevarno orodje. Da bi bilo vaše delo vedno prijetno in varno, dosledno sledite varnostnim navodilom iz tega priročnika.

⚠ POZOR: Naprava za vžig motorja povzroča zelo šibko elektromagnetno polje. To elektromagnetno polje lahko moti delovanje nekaterih srčnih spodbujevalnikov. Za zmanjšanje tveganja za nastanek hudih zdravstvenih posledic ali smrti morajo osebe, ki imajo vgrajen srčni spodbujevalnik, pred uporabo stroja prositi za nasvet svojega osebnega zdravnika in proizvajalca srčnega spodbujevalnika.

⚠ POZOR! - Predpisi, veljavni v posameznih državah, lahko omejijo uporabo stroja.

- 1- Ne uporabljajte izdelka, če se pred tem niste poučili o posebnostih njegove uporabe. Uporabnik brez izkušenj mora pred uporabo na poljedelski površini opraviti ustrezne vaje.
- 2- Izdelek smejo uporabljati samo odrasle osebe, ki so dobrega zdravstvenega stanja in poznajo način njegove uporabe.
- 3- Ne uporabljajte izdelka, kadar ste utrujeni ali pod vplivom alkohola ali mamil (slika 1).
- 4- Nadenite si sredstva za osebno zaščito, še posebno zaščitne rokavice, očala in slušalke (glejte str. 10-11).
- 5- Med zagonom in delovanjem izdelka ne dovolite, da bi se v njegovem delovnem območju zadrževali ljudje ali živali (slika 2).
- 6- Izdelek namestite v stabilen položaj (slika 3).
- 7- Ne opravljajte vzdrževanja, medtem ko motor teče.
- 8- Vsakodnevno kontrolirajte izdelek in se ob tem prepričajte, da vse naprave, pa najsi bodo varnostne ali ne, dobro delujejo.
- 9- Ne uporabljajte izdelka, ki je poškodovan, slabo popravljen, napačno montiran ali samovoljno predelan. Ne odstranjujte, poškodujte ali izklaplajte varnostnih mehanizmov.
- 10- Izdelek uporabljajte le v dobro prezračenih prostorih. Ne uporabljajte ga v eksplozivnem okolju, v zaprtih prostorih ali v bližini vnetljivih snovi (sl. 4).



5

Slovenščina

VARNOSTNA PRAVILA

- 11 - Na priključno gred izdelka je prepovedano namestiti rotor, ki ga ni dobavil proizvajalec.
- 12 - V primeru, da morate izrabljen izdelek vreči proč, ga ne odvrzite nekje v naravi, temveč ga vrnite trgovcu ali predajte centru za zbiranje odpadkov.
- 13 - Izdelek dajte oziroma posodite samo izkušnim osebam, ki poznajo njegovo delovanje in ga znajo pravilno uporabljati. Skupaj s strojem jim izročite tudi priročnik z navodili za uporabo, s katerim se morajo seznaniti pred pričetkom uporabe.
- 14 - Ta priročnik skrbno shranite in ga berite pred vsako uporabo naprave.
- 15 - Vse etikete z oznakami nevarnosti in varnostnimi navodili naj bodo brezhibne. V primeru poškodbe ali obrabe etiket, jih nemudoma zamenjajte (glejte str. 4).
- 16 - Priporočamo **vam**, da stroja nikoli ne poženetes **brez vetrnice**. To bi lahko povzročilo hude poškodbe na delih motorja in bi imelo za posledico takojšnje prenehanje veljavnosti garancije.
- 17 - Izdelka ne uporabljajte v bližini električnih naprav in električnih vodov (slika 5).
- 18 - Ne zadevajte se ob lopatice vetrnice in ne obračajte jih na silo; s poškodovano vetrnico, stroja ne uporabljajte.
- 19 - Ne uporabljajte izdelka z **vnetljivimi** in/ali **korozivnimi** snovmi.
- 20 - Ne montirajte rotorja ali okrova črpalke na druge motorje ali prenose moči.
- 21 - Preglejte vijake in druge sponse in se prepričajte, da niso popustili ali izpadli.
- 22 - Stroja ne uporabljajte za drugačne namene od tistih, ki so navedeni v priročniku (glejte str. 22).
- 23 - Odnesite jo k svojemu trgovcu, ki bo poskrbel za pravilno odstranitev Vašega trgovca vedno pokličite za pojasnila ali pomoč.
- 24 - Ne pozabite, da ste kot lastnik stroja oziroma njegov uporabnik odgovorni za delovne nezgode ali poškodbe, ki bi jih utrpeli tretje osebe ali njihovo imetje.

Svenska

SÄKERHETSANVISNINGAR

- ⚠ WARNING - Om maskinen används på korrekt sätt är den ett snabbt, bekvämt och effektivt arbetsredskap; Om den däremot används på felaktigt sätt eller utan erforderlig försiktighet kan den vara farlig. Följ noggrant säkerhetsanvisningarna nedan så att ditt arbete alltid kan ske på tillfredsställande och säkert sätt.**
- ⚠ WARNING: Tändningssystemet på din enhet, producerar ett elektromagnetiskt fält med mycket låg intensitet. Detta fält kan störa vissa pacemakers. För att minska risken för allvarliga eller dödliga skador, ska personer med pacemaker rådfråga sin läkare och tillverkaren av pacemakern innan de använder den här maskinen.**
- ⚠ WARNING! – Nationella förordningar kan begränsa användningen av maskinen.**
- 1 - Använd inte maskinen förrän du har skaffat dig information om hur maskinen skall användas. Operatören ska vid första användningen öva sig innan den används på fältet.
 - 2 - Maskinen får endast användas av vuxna personer som känner till reglerna för hur maskinen skall användas och har god kondition och hälsa.
 - 3 - Använd inte maskinen när du är trött efter att ha intagit alkohol eller droger (Fig.1).
 - 4 - Bär personlig skyddsutrustning, i synnerhet skyddshandskar, skyddsglasögon och hörselskydd (se sid. 10-11).
 - 5 - Låt inga andra personer eller djur vistas i riskområdet runt maskinen när du startar den och under användningen (Fig.2).
 - 6 - Placera maskinen i stabilt läge (Fig.3).
 - 7 - Utför inget underhåll när motorn är på.
 - 8 - Kontrollera dagligen att maskinens säkerhetsanordningar och andra anordningar är funktionsdugliga.
 - 9 - Arbeta inte med en maskin som är skadad, dåligt reparerad, fel monterad eller godtyckligt justerad. Ta inte bort någon säkerhetsanordning och se till att inga säkerhetsanordningar skadas eller blir överksamla.
 - 10 - Använd enbart maskinen på väl ventilerade platser. Använd den inte där risk för explosion föreligger, i stängda utrymmen eller i närheten av antändbara ämnen (Fig. 4).

- 11 - Det är förbjudet att anbringa ett annat fläkthjul på maskinen än det som levereras av tillverkaren.
- 12 - Lämna maskinen till återförsäljaren eller en återvinningsstation när den skall skrotas. Kasta den inte i naturen.
- 13 - Låt endast personer som har fackkunskap och kännedom om maskinens funktion och användning få använda eller låna maskinen. Överlämna även handboken med bruksanvisningar till personer som skall använda dimspridaren. Handboken skall läsas innan arbetet påbörjas.
- 14 - Förvara denna handbok med omsorg och läs den före varje användning av maskinen.
- 15 - Se till att alla etiketter med varnings- och säkerhetssymboler är i perfekt skick. Om etiketterna skadas eller blir oläsbara måste de omedelbart bytas ut (se sid. 4).
- 16 - **Starta aldrig maskinen utan fläkthjul.** Det kan orsaka betydande skador på motorkomponenter och göra garantin ogiltig.
- 17 - Använd inte maskinen i närheten av elektrisk utrustning och elledningar (Fig.5).
- 18 - Forcera inte bladen på fläkthjulet och se till att de inte utsätts för stötar. Arbeta inte med skadat fläkthjul.
- 19 - Använd inte maskinen med **antändliga** och/eller **frätande produkter**.
- 20 - Montera inte fläkthjulet eller pumphuset på andra motorer eller motoriseringar.
- 21 - Kontrollera att inga bultar eller övriga fästeanordningar sitter löst eller saknas.
- 22 - Använd inte maskinen för annat bruk än det som anges i manualen (se sid. 22).
- 23 - Vänd dig alltid till återförsäljaren för klagöranden och viktiga reparationer.
- 24 - Kom ihåg att ägaren eller operatören är ansvarig för olyckor eller risker som åsamkas tredje part eller deras egendom.

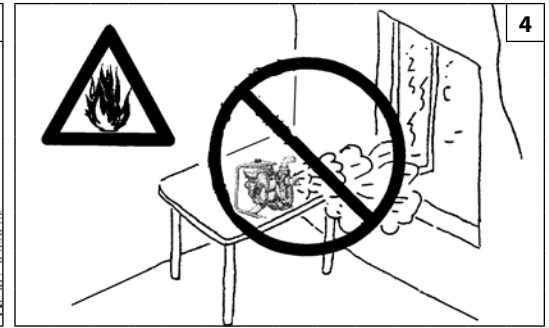
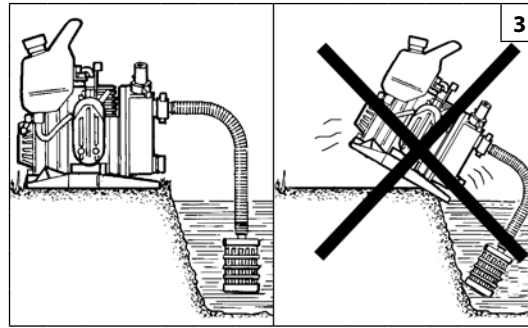
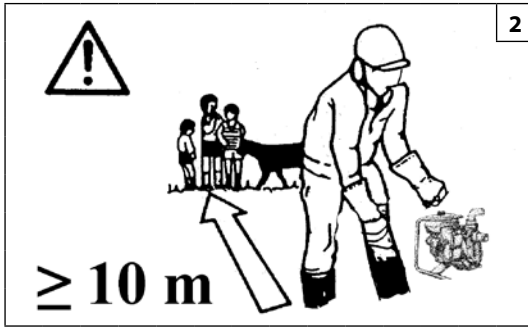

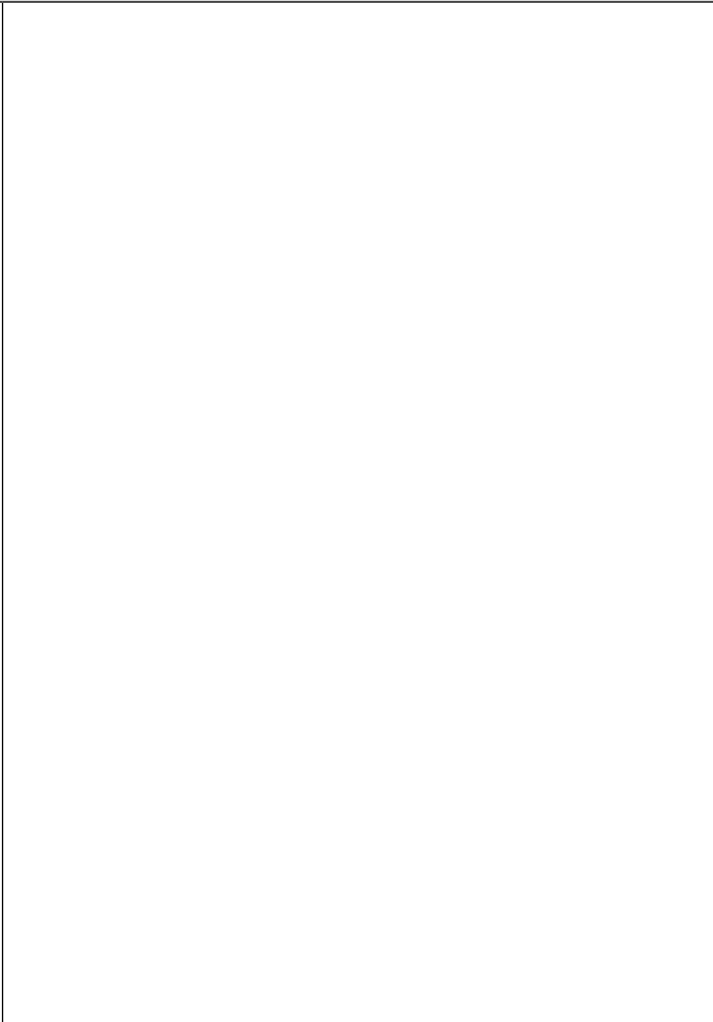
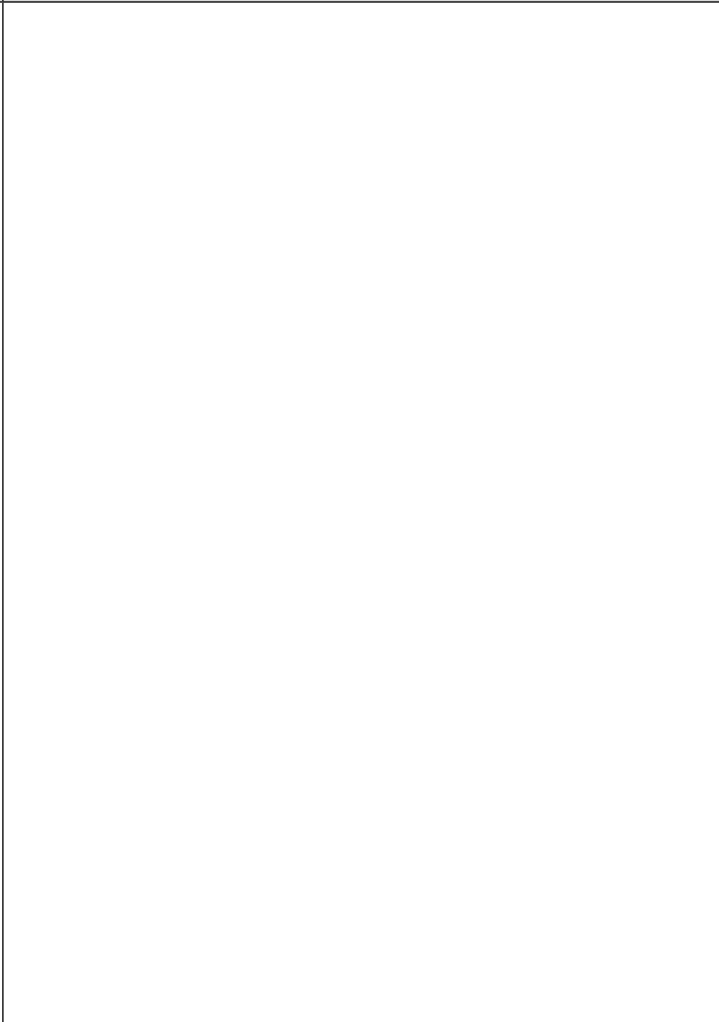
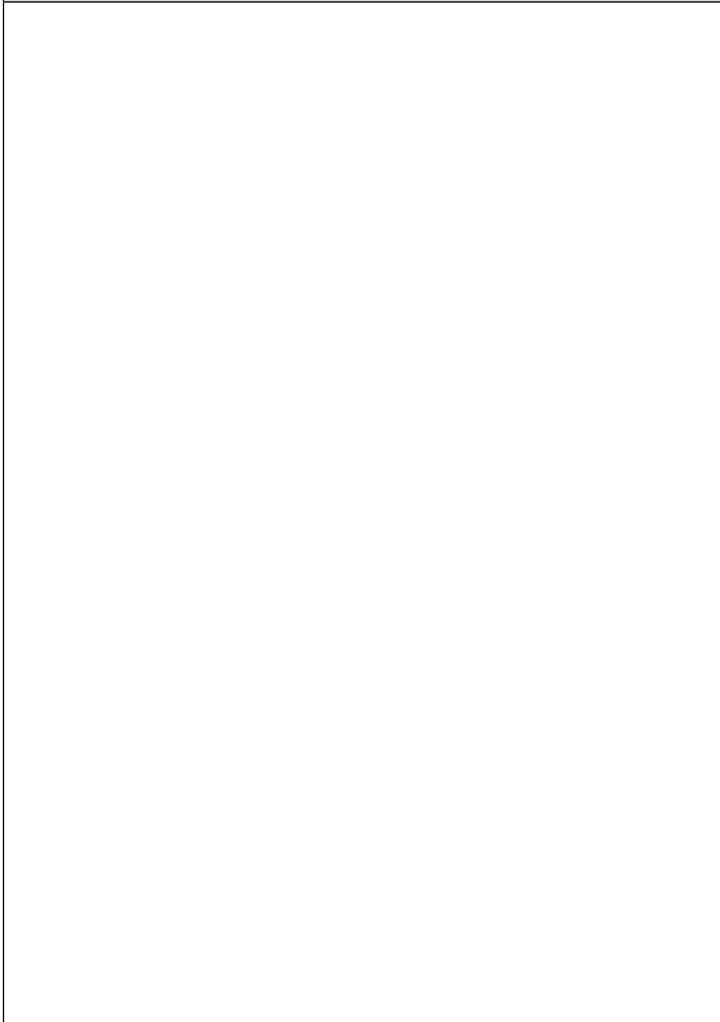
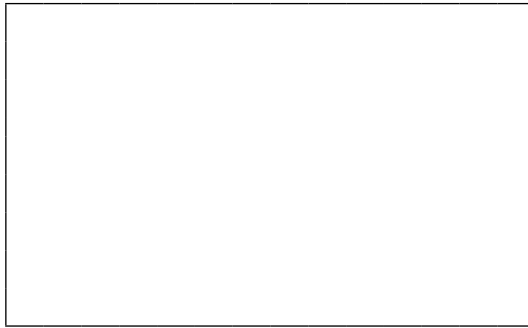
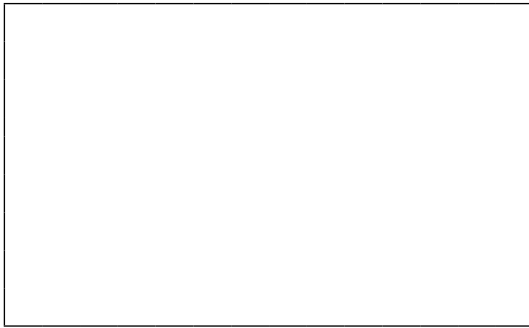
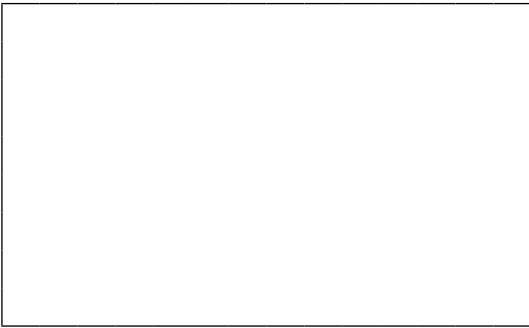
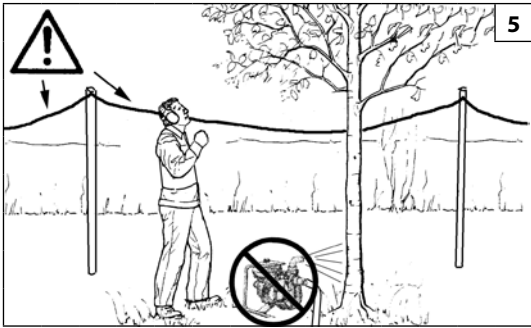

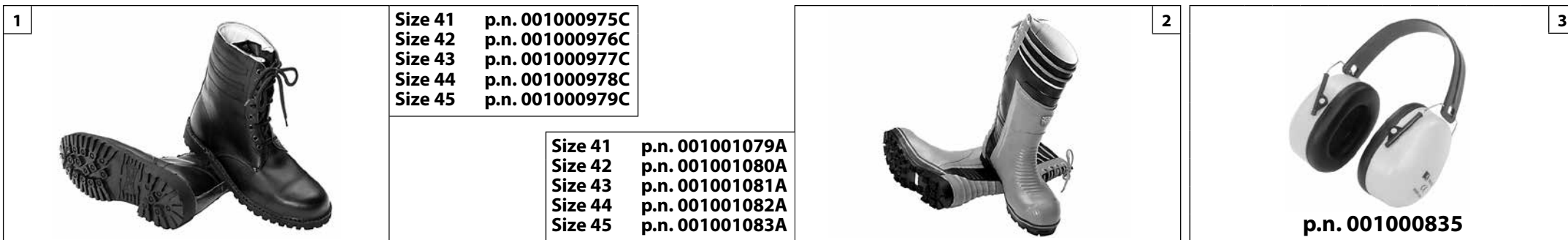

Nederlands	Slovenščina	Svenska
<p>BESCHERMENDE VEILIGHEIDSKLEDING</p>	<p>ZAŠČITNA IN VARNOSTNA OBLAČILA</p>	<p>SKYDDSKLÄDER</p>
<p>⚠ Draag daarom bij het werken met de motorpomp altijd goedgekeurde beschermende veiligheidskleding. Het gebruik van beschermende kleding vermindert niet de risico's voor letsel, maar beperkt wel de gevolgen van ongevallen. Vraag uw dealer om advies bij het kiezen van de juiste kleding.</p> <p>De kleding moet goed zitten, en mag de bewegingen niet hinderen.</p> <p>Draag veiligheidsschoenen of -laarzen met antislipzool en stalen punten (Fig. 1-2).</p> <p>Gebruik gehoorbeschermingen; bijvoorbeeld oorkappen (Fig. 3) of oordoppen. Het gebruik van gehoorbeschermingen vereist grotere aandacht en voorzichtigheid, want geluidssignalen die waarschuwen voor gevaar (schreeuwen, alarmen, enz.) worden minder goed gehoord.</p> <p>Draag handschoenen (Fig. 4) die de trillingen optimaal absorberen.</p> <p>Oleo-Mac biedt een complete veiligheidsuitrusting.</p>	<p>⚠ Ko delate s črpalko, vedno nosite varnostna zaščitna oblačila. Uporaba zaščitnih oblačil ne preprečuje tveganja poškodb, vendar pa v primeru nesreče zmanjšuje obseg poškodb. Zaupajte vašemu dobavitelju, da bo izbral za vas primerno opremo.</p> <p>Oblačilo mora biti primerno in ne sme ovirati.</p> <p>Zaščitni čevlji ali škornji z nedorsečim podplatom in neprebojnim varnostnim vložkom (sliki 1-2).</p> <p>Uporablajte zaščito proti hrupu; npr. slušnike (slika 3) ali čepke za ušesa. Uporaba zaščite sluha zahteva več pozornosti in previdnosti pri delu, saj je omejena tudi sposobnost sprejemanja zvočnih opozoril na nevarnost (kričanje, alarmi, ipd.).</p> <p>Nosite rokavice (slika 4), ki omogočajo največjo absorbcijo vibracij.</p> <p>Oleo-Mac ponuja kompleten izbor varnostne opreme.</p>	<p>⚠ Bär alltid godkända skyddskläder när du arbetar med motorpumpen. Att bära skyddskläder eliminerar inte risken för personskador, men reducerar effekterna av skadorna i samband med olyckor. Vänd dig till återförsäljaren för att få råd om lämplig klädsel.</p> <p>Kläderna skall passa bra och inte vara till besvär.</p> <p>Bär skyddsstövlar eller skyddsskor med halkskyddande sulor och stålpetsar (Fig. 1-2).</p> <p>Bär bullerskydd, till exempel hörlurar (Fig. 3) eller öronproppar. När bullerskydd används krävs större uppmärksamhet och försiktighet, eftersom det blir svårare att uppfatta ljud- och varningssignaler, som skrik, larmsignaler, osv.</p> <p>Bär handskar (Fig. 4) som ger maximal absorbering av vibrationerna.</p> <p>Oleo-Mac har ett komplett utbud av säkerhetsutrustning.</p>

4



Size S p.n. 001001377
Size M p.n. 001001378
Size L p.n. 001001379
Size XL p.n. 001001380
Size XXL p.n. 001001381

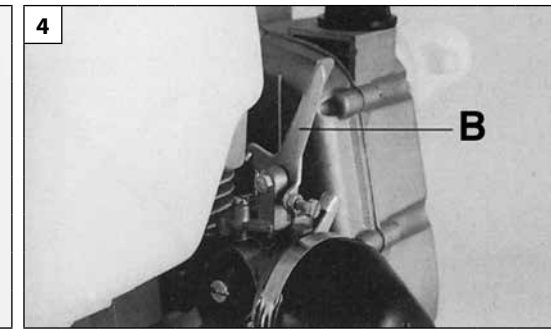
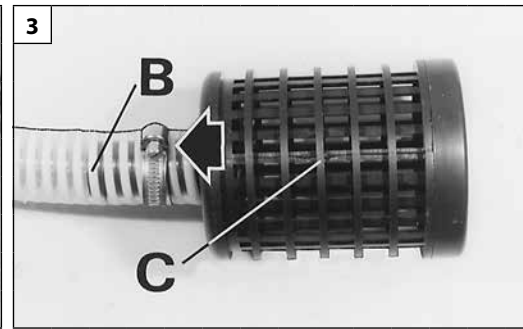
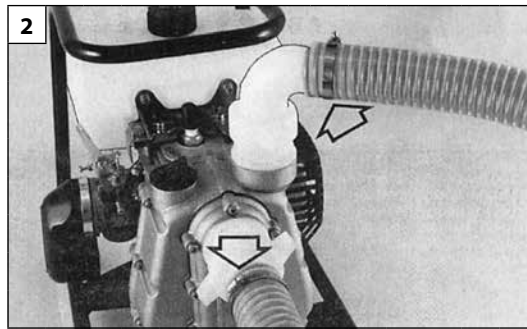
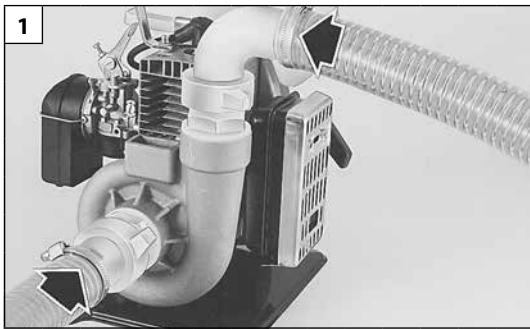

Nederlands	Slovenščina	Svenska
<p align="center">VÓÓR HET GEBRUIK</p>	<p align="center">PRED UPORABO</p>	<p align="center">INNAN PUMPEN ANVÄNDS</p>
<p>Controleer of alle bevestigingen en dichtingen op de juiste plaats zijn. De zuigslang en de sproeislang aansluiten. Bevestig de darm op het koppelingstuk met de klemring (Fig. 1-2).</p> <p>⚠ LET OP - De originele verbindingstukken (bijgeleverd) niet door andere van verschillend materiaal vervangen om te vermijden het pomplichaam te beschadigen.</p> <p>Zuigslang Moet van niet-breekbaar materiaal zijn (zoals PVC) (B, Fig. 3). Het moet stevig op de filter aangesloten worden door middel van een klemring (C, Fig. 3). Om te vermijden dat afval in het pomphuis komt, en eventueel de waaier zou beschadigen.</p> <p>POMPEN</p> <ul style="list-style-type: none"> - Plat de pomp zo dicht mogelijk bij het water. - Zet de pomp in de juiste positie (Fig. 5). - Vul de pomp volledig (Fig. 6-7). - In het geval van niet zelfaanzuigende centrifugale pompen is het bovendien noodzakelijk de opzuigbuis (A, Fig. 6) te zuigen en er hierbij op te letten dat er geen lucht in de buis blijft. <p>⚠ LET OP - Als de afgifte bij een pomp niet onmiddellijk of pas na meer dan 4 minuten plaatsvindt, moet de oorzaak waarschijnlijk worden gezocht in het feit dat de zuigslang niet helemaal gevuld is of dat er lucht wordt aangezogen. Vul de pomp daarom volledig door de vulopening (Fig. 6-7) of controleer anders alle afdichtingen en of de verbindingstukken goed zijn aangehaald.</p> <p>De waterverplaatsingswaarde (van min. tot max.) regelt men door de versnellingsbediening van de carburator te verzetten (B, Fig. 4).</p> <p>Start de machine nooit zonder dat er zich water in de pomp bevindt. Het veroorzaakt schade aan de motorstukken alsook het vervallen van de garantie.</p> <p>⚠ OPGELET – Overschrijd nooit de opvoerhoogte vermeld in de tabel op pag.32.</p>	<p>Prepričajte, da so vsi priključki priviti in da so njihova tesnila na svojem mestu. Priključite sesalno in odvodno cev. Cevi pritrdite na priključke z objemkami (sliki 1-2).</p> <p>⚠ OPOZORILO - Ne zamenjajte originalnih priključkov s priključki iz drugačnega materiala. Tako se izognete poškodbam ohišja črpalke.</p> <p>Sesalna cev Cev mora biti nestisljiva (npr. spiralna PVC cev) (B, slika 3). Opremljena mora biti s cedilom, ki je nanjo pritrjeno z objemko (C, slika 3). To preprečuje vstop nečistoč v telo črpalke, kar bi lahko poškodovalo njen impeler.</p> <p>NALIVANJE ČRPALKE</p> <ul style="list-style-type: none"> - Črpalke postavite kar najbližje vodi. - Črpalke namestite v pravilen položaj (glejte sliko 5). - Črpalke nalijte do vrha (sliki 6-7). - Če črpalke ni samosesalna, morate z vodo popolnoma napolniti tudi sesalno cev (A, slika 6), pri tem pazite, da v njej ne ostane zrak. <p>OPOZORILO - Voda mora priteči iz črpalke takoj, oziroma najkasneje v 4 minutah. Če voda v tem času ne priteče, se prepričajte, da so vsa tesnila in povezave zračno tesne in da je ohišje črpalke napolnjeno z vodo (sliki 6-7). Posebej se prepričajte, da je polna vode in zračno tesno pritrjena tudi sesalna cev.</p> <p>Kapaciteta pretoka (od najmanjše do največje) se izbira z ročico za plin na uplinjaču (B, slika 4).</p> <p>Motorja nikoli ne vžigajte prej, kot ste natočili vodo v črpalke. To bi povzročilo resne poškodbe delov motorja in povzročilo preključne garancije.</p> <p>⚠ POZOR - Ne prekoračite globine za samosesalni zagon, navedene v tabeli na strani 32.</p>	<p>Kontrollera att alla kopplingar är täta och dra åt dem ordentligt om så krävs. Anslut sugslangen och utloppsslangen. Använd en väl åtdragen slangklämma i förbindningen mellan slang och koppling (Fig. 1-2).</p> <p>⚠ VARNING! Byt inte ut (de medföljande) originalkopplingarna mot andra kopplingar av annat material. Det finns risk att det blir skador på pumpstommen.</p> <p>Sugslang Sugslangen måste vara styv och icke komprimerbar (t.ex. spiralförstärkt) (B, Fig. 3). Slangen måste utrustas med ett filter eller med ett filter och en bottenventil, som skall förankras ordentligt med en slangklämma (C, Fig. 3). På detta sätt undviker du att det kommer in främmande föremål i pumpen och att skovelhjulet skadas.</p> <p>PÅFYLNING</p> <ul style="list-style-type: none"> - Placera pumpen så nära vattnet som möjligt. - Placera pumpen på korrekt sätt (se Fig. 5). - Fyll pumpen helt (Fig. 6-7). - På icke självsgugande centrifugalpumpar måste även sugslangen (A, Fig. 6) fyllas. Kontrollera att det inte finns någon luft kvar i slangen. <p>VARNING: Om för en pump bevattningen inte är omedelbar eller kräver mer än 4 minuter, ska den möjliga orsaken sökas i den ej komplett fyllda sugslangen eller i ett luftintag, fyll därefter pumpen helt genom påfyllningshålet (Fig. 6-7) eller, kontrollera alla tätningar och åtdragningen av kopplingarna.</p> <p>Pumpkapaciteten regleras (från min. till max.) med hjälp av gasreglaget på förgasaren (B, Fig. 4).</p> <p>Starta aldrig maskinen utan att vatten har fyllts på i pumpen. Det kan orsaka betydliga skador på motorns delar och göra garantin ogiltig.</p> <p>⚠ FÖRSIKTIGHET – Överskrid inte påfyllningsdjupet angivet i tabellen på sidan 32.</p>

5

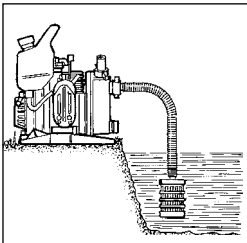
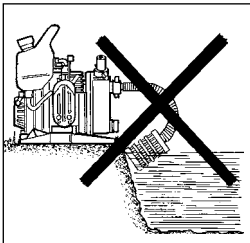
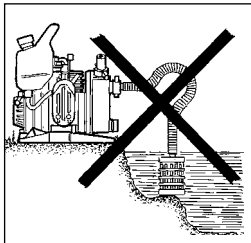
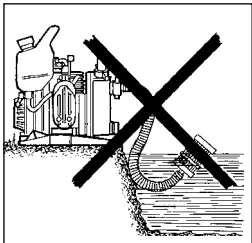

6



7

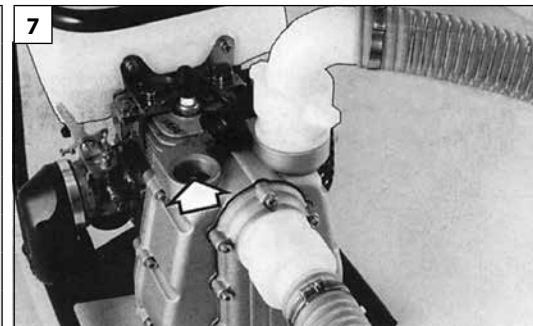

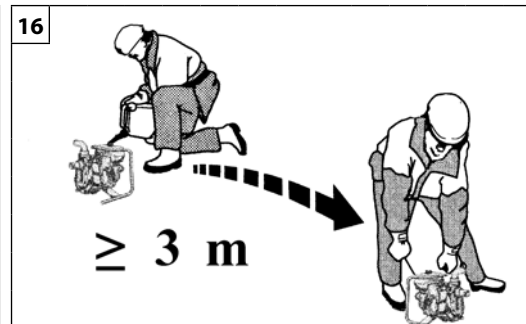
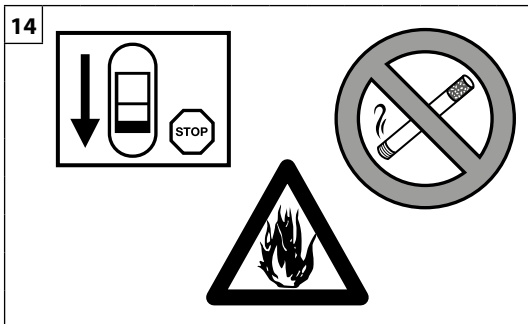

Nederlands

Slovenščina

Svenska

STARTEN

ZAGON

START

BRANDSTOF

⚠ WAARSCHUWING: benzine is een zeer ontvlambare brandstof. Wees zeer voorzichtig bij het hanteren van benzine of een mengsel van brandstoffen. Rook niet en breng geen vuur of vlammen in de buurt van de brandstof of van de machine (Fig.14).

- Ga zorgvuldig om met brandstof om het risico op brand of brandwonden zo klein mogelijk te houden. Deze is zeer ontvlambaar.
- Schud de brandstof en doe deze in een houder die goedgekeurd is voor de brandstof (Fig.15).
- Meng de brandstof in de open lucht, in een omgeving waar geen vonken of vlammen zijn.
- Leg het apparaat op de grond, stop de motor en laat het apparaat afkoelen voordat u brandstof bijvult.
- Draai de dop van de brandstof langzaam los om de druk vrij te geven en te voorkomen dat er brandstof naar buiten komt.
- Draai de dop van de brandstoftank goed dicht na het bijvullen. Trillingen kunnen ervoor zorgen dat de dop losraakt en er brandstof naar buiten komt.
- Veeg de brandstof die uit het apparaat is gekomen af. Verplaats het apparaat 3 meter van de plaats waarop u heeft bijgevuld voordat u de motor start (Fig.16).
- Probeer onder geen beding brandstof te verbranden die naar buiten is gekomen.
- Bewaar de brandstof op een koele, droge en goedgeventileerde plaats.
- Bewaar de brandstof niet op plaatsen met droge bladeren, hooi, papier etc.
- Bewaar het apparaat en de brandstof op plaatsen waar de brandstofdampen niet in contact kunnen komen met vonken of open vlammen, geisers of boilers, elektrische motoren of schakelaars, ovens etc.
- Haal de dop niet van de tank wanneer de motor draait.
- Gebruik brandstof niet voor schoonmaakwerkzaamheden.
- Let erop dat er geen brandstof op uw kleding komt.

GORIVO

⚠ POZOR: Bencin je močno vnetljivo gorivo. Pri rokovanju z bencinom ali mešanico goriva bodite izredno previdni. Ne kadite in ne približujte se gorivu ali pršilniku z ognjem ali plamenom (slika 14).

- Za zmanjšanje tveganja požara in opeklin vselej ravnajte z gorivom z vso potrebno previdnostjo. Gorivo je izredno močno vnetljivo.
- Gorivo mešajte in shranjujte v posodi, ki je odobrena za točenje goriva (slika 15).
- Gorivo mešajte na prostem, na mestu, kjer ni nevarnosti isker ali plamenov.
- Postavite pršilnik na tla, ugasnite motor in počakajte, da se ohladi, preden začnete nalivati gorivo.
- Pokrovček goriva odpirajte počasi, tako da se nadtlak sprosti in da se prepreči uhajanje goriva.
- Po končanem dolivanju goriva dobro privijte pokrovček posode za gorivo. Tresljaji lahko povzročijo odvitje pokrovčka in uhajanje goriva.
- Obrišite gorivo, ki je izteklo iz stroja. Preden začnete zaganjati motor, premaknite pršilnik za 3 metre proč od mesta, na katerem ste nalivali gorivo (slika 16).
- Nikdar in v nobenem primeru ne poskušajte prižgati izteklega goriva.
- Shranjujte gorivo na hladnem, suhem in dobro zračenem mestu.
- Ne shranjujte goriva na krajih, kjer je suho listje, slama, papir itd.
- Shranjujte pršilnik in gorivo na takšnih mestih, kjer hlapi goriva ne morejo priti v stik z iskrami ali odprtim plamenom, kotlom centralne kurjave, elektromotorji ali električnimi stikali, pečmi itd.
- Medtem ko motor teče, ne snemajte pokrovčka s posode za gorivo.
- Ne uporabljajte goriva kot čistilnega sredstva.
- Pazite, da goriva ne polijete po svojih oblačilih.

BRÄNSLE

⚠ VARNING: bencin är ett extremt lättantändligt bränsle. Använd yttersta försiktighet när du hanterar bencin eller en bränsleblandning. Rök inte och för inte eld eller lågor i närheten av bränslet eller dimspridaren (Fig.14).

- För att minska risken för eldsvårda och att bränna sig, hantera bränslet med omsorg. Det är mycket lättantändligt.
- Skaka och fyll bränslet i en behållare som är godkänd för bränslet (Fig.15).
- Blanda bränslet utomhus där det inte finns några gnistor eller lågor.
- Placera den på marken, stäng av motorn och låt den kylas av innan du tankar.
- Lossa tanklocket försiktigt för att släppa ut trycket och undvika bränslespill.
- Skruva åt tanklocket ordentligt efter tankningen. Vibrationerna kan orsaka att tanklocket lossnar och att bränsle läcker ut.
- Torka upp bränslet som har läckt ut från enheten. Flytta maskinen 3 meter från tankningsplatsen innan du startar motorn (Fig.16).
- Försök under inga omständigheter att bränna upp bränsle som har läckt ut.
- Lagra bränslet på en sval, torr och väl ventilerad plats.
- Lagra inte bränslet på platser mer torra blad, halm, papper etc.
- Förvara enheten och bränslet på platser där bränsleångorna inte kommer i kontakt med gnistor eller öppen eld, vattenkokare för uppvärmning, elektriska motorer eller brytare, ugnar, etc.
- Ta inte av tanklocket när motorn är igång.
- Använd inte bränsle för rengöringsändamål.
- Se till att inte spilla bränsle på dina kläder.

--

--

--

--

--

--

--



17

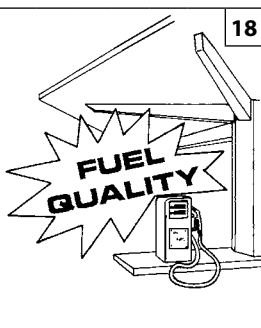

18

BENZINE - BENCIN - BENSIN		OLIE - OLJE - OLJA	
		2% - 50:1	
ℓ	ℓ	(cm ³)	
1	0,02	(20)	
5	0,10	(100)	
10	0,20	(200)	
15	0,30	(300)	
20	0,40	(400)	
25	0,50	(500)	

19



20

Nederlands

Slovenščina

Svenska

STARTEN**ZAGON****START****BRANDSTOF**

Dit product wordt aangedreven door een tweetaktmotor waarbij er een voormenging moet plaatsvinden van olie en benzine voor tweetaktmotoren. Meng de loodvrije benzine en de olie voor tweetaktmotoren voor in een schone houder die goedgekeurd is voor benzine (Fig.17).

AANBEVOLEN BRANDSTOF: DEZE MOTOR IS GECERTIFICEERD OM TE WERKEN MET LOODVRIJE BENZINE VOOR AUTOGEBRUIK MET 89 OCTAAN ((R + M) / 2) OF MET EEN GROTER OCTAANGETAL (Fig.18).

Meng de olie voor tweetaktmotoren met benzine volgens de instructies op de verpakking.

Wij adviseren om Oleo-Mac olie voor tweetaktmotoren op 2% (1:50) te gebruiken, die specifiek is samengesteld voor alle luchtgekoelde Oleo-Mac tweetaktmotoren.

De juiste olie-/benzineverhoudingen die aangegeven zijn in de tabel (Fig.19) zijn geschikt als men Oleo-Mac **PROSINT 2**- en **EUROSINT 2**-olie (Fig.20) gebruikt of een soortgelijke motorolie van hoge kwaliteit (**JASO FD**- of **ISO L-EGD**-specificaties).

LET OP: GEBRUIK GEEN OLIE VOOR AUTO'S OF OLIE VOOR TWEETAKT-BUITENBOORDMOTOREN.

VOORZICHTIG:

- Koop alleen de hoeveelheid brandstof die u nodig heeft; koop niet meer dan dat u in één of twee maanden gebruikt;
- Bewaar de benzine in een hermetisch gesloten tank op een koele en droge plaats.

VOORZICHTIG - Gebruik voor het brandstofmengsel nooit een brandstof met een ethanolpercentage van meer dan 10%; gasohol (ethanol-benzinemengsel) is acceptabel met een ethanolpercentage tot 10% of E10-brandstof.

OPMERKING - Bereid slechts de benodigde hoeveelheid van het mengsel voor; laat het niet lange tijd in de tank of de jerrycan zitten. Het wordt aanbevolen om de brandstofstabilisator van **Emak ADDITIX 2000** code 001000972 te gebruiken om het mengsel voor een periode van 12 maanden te bewaren (Fig. 21).

Alkylaatbenzine

VOORZICHTIG - Alkylaatbenzine heeft niet dezelfde dichtheid als normale benzine. Motoren die met normale benzine afgesteld zijn vereisen mogelijk een andere afstelling van de schroef H. Wend u voor deze afstelling tot een erkend servicecentrum.

BIJVULLEN (Fig.23)

Schud de jerrycan met het mengsel voordat u de tank bijvult (Fig.22).

POGONSKO GORIVO

Stroj poganja dvotaktni motor, ki kot gorivo uporablja mešanico bencina in olja za 2-taktni motorje. Zmešajte neosvinčeni bencin in olje za dvotaktni motorje v čisti posodi, ki je odobrena za točenje bencina (slika 17).

PRIPOROČENO GORIVO: MOTOR JE ATESTIRAN ZA DELOVANJE Z NEOSVINČENIM BENCINOM ZA POGON MOTORNIH VOZIL, KATEREGA OKTANSKO ŠTEVILO JE 89 ((R + M) / 2) ALI VEČ (slika 18).

Olje za 2-taktni motorje zmešajte z bencinom po navodilih na njegovi embalaži.

Priporočamo vam uporabo olja za 2-taktni motorje Oleo-Mac v razmerju 2% (1:50), ki je izdelano posebej za dvotaktni motorje z zračnim hlajenjem Oleo-Mac.

Pravilno razmerje olja/goriva, navedeno v tabeli (slika 19), velja v primeru uporabe olja za dvotaktni motorje Oleo-Mac **PROSINT 2** ali **EUROSINT 2** (slika 20) ali enakovrednega visokokakovostnega olja (**po karakteristikah standarda JASO FD oziroma ISO L-EGD**).

POZORILLO: NE UPORABLJAJTE OLJA ZA MOTORNIA VOZILA OZIROMA OLJA ZA 2-TAKTNE IZVENKRMNE MOTORJE.

POZORILLO:

- Kupite samo toliko goriva, kolikor ga potrebujete za svojo uporabo; ne kupite ga več, kot ga boste porabili v enem ali dveh mesecih;
- Bencin shranjujte v hermetično zaprti posodi, na hladnem in suhem mestu.

POZORILLO - Pri pripravi mešanice nikdar ne uporabljajte goriva z več kot 10 % etanola; dovoljena je uporaba gasohola (mešanice bencina in etanola) z do 10 % vsebnostjo etanola ali goriva E10.

OPOMBA - Pripravite samo toliko mešanice, kolikor jo potrebujete za takojšnjo uporabo; ne puščajte goriva v rezervoarju ali v posodi daljši čas. Priporočamo uporabo stabilizatorja za gorivo **Emak ADDITIX 2000** - kat. št. 001000972, s katerim mešanica ohrani kakovost 12 mesecev (slika 21).

Alkilirani bencin

POZORILLO - Alkilirani bencin nima enake gostote kakor navadni bencin. Zato je pri motorjih, ki so nastavljeni za uporabo navadnega bencina, potrebna drugačna nastavitve vijaka H. Za ta poseg se morate obrniti na pooblaščen servis.

POLNJENJE REZERVOARJA (slika 23)

Praden nalijete gorivo v rezervoar, pretresite ročko z mešanico (slika 22).

BRÄNSLE

Denna produkt drivs med en 2-taktsmotor och kräver en förblandning av bensin och olja för 2-taktsmotorer. Förblanda blyfri bensin och olja för tvåtaktsmotorer i ren behållare godkänd för bensin (Fig.17).

REKOMMENDERAT BRÄNSLE: DENNA MOTOR HAR CERTIFIERATS FÖR ATT FUNGERA MED BLYFRI FORDONSBENSIN MED ETT OKTANTAL 89 ((R + M)/2) ELLER MED ETT HÖGRE OKTANTAL (Fig.18).

Blanda motoroljan för 2-taktsmotorer med bensinen genom att följa anvisningarna på förpackningen.

Du rekommenderas att använda olja för 2-taktsmotorer Oleo-Mac 2 % (1:50) speciellt formulerad för alla luftkylda tvåtaktsmotorer Oleo-Mac.

De korrekta proportionerna olja/bensin visade i nedanstående tabell (Fig.19) är lämpliga om man använder motorolja Oleo-Mac **PROSINT 2** och **EUROSINT 2** (Fig.20) eller en likvärdig motorolja av hög kvalitet (**specifikationer JASO FD eller specifikationer ISO L-EGD**).

POZORILLO: ANVÄND INTE FORDONSOLJA ELLER OLJA FÖR 2-TAKTS UTOMBORDSMOTOREN.

POZORILLO:

- Köp enbart bensinmängden som är nödvändig för din förbrukning; köp inte mer än vad du använder under en eller två månader;
- Förvara bensinen i en hermetiskt tillsluten behållare på en torr och kall plats.

POZORILLO - Använd aldrig bränsle med en etanolhalt över 10 %. Gasohol (en blandning av bensin och etanol) med en etanolhalt upp till 10 % eller E10 bränsle accepteras.

ANM. - Gör bara i ordning så mycket bränsleblandning som krävs för användningen. Lämna inte någon bränsleblandning för länge varken i behållaren eller i tanken. Vi rekommenderar att bränslestabilisatorn **Emak ADDITIX 2000**, artikelnummer 001000972, används om blandningen skall sparas så lång tid som 12 månader (Fig.21).

Alkylerad bensin

POZORILLO - Alkylerad bensin har inte samma densitet som normal bensin. Det betyder att motorer som ställts in med normal bensin kan kräva en annorlunda inställning av skruven H. Detta måste göras av en auktoriserad serviceverkstad.

PÅFYLLNING (Fig.23)

Skaka bränslebehållaren innan du fyller på bränsle (Fig.22).

21



22



23





Nederlands

STARTEN

⚠ WAARSCHUWING: houd u aan de veiligheidsinstructies voor het hanteren van de brandstof. Zet altijd de motor uit voordat u de tank bijvult. Vul nooit brandstof bij in een apparaat met een draaiende of hete motor. Ga minimaal 3 m van de plaats waar de bijvulling heeft plaatsgevonden vandaan voordat u de motor start (Fig.23). NIET ROKEN!

1. Maak het oppervlak rond de tankdop schoon om verontreiniging te voorkomen.
2. Draai de tankdop langzaam los.
3. Giet het brandstofmengsel voorzichtig in de tank. Voorkom morsen.
4. Voordat u de tankdop weer vastdraait dient u de pakking schoon te maken en te controleren.
5. Plaats de tankdop onmiddellijk terug en draai hem met de hand vast. Verwijder eventueel gemorste brandstof.

OPMERKING: het is normaal dat een nieuwe motor rook afgeeft tijdens het eerste gebruik.

⚠ WAARSCHUWING: controleer of er brandstoflekken zijn, en los deze op voordat u het apparaat gebruikt. Neem zo nodig contact op met de klantenservice van uw leverancier.

Motor is verzopen

- Zet de on/off-schakelaar op **STOP**.
- Plaats een geschikt gereedschap in de dop van de bougie (**A, Fig. 25**).
- Wrik de dop van de bougie.
- Draai de bougie los en maak hem droog.
- Zet het gas helemaal open.
- Trek een paar keer aan het startkoord om de verbrandingskamer leeg te maken.
- Zet de bougie terug op zijn plaats en sluit de dop weer aan, druk hem **stevig** naar beneden.
- Zet de on/off-schakelaar op I, de startstand.
- Zet de chokehendel op stand OPEN – ook als de motor koud is.
- Start de motor.

Slovenščina

ZAGON

⚠ POZOR: pri rokovanju z gorivom upoštevajte varnostne napotke. Pred polnjenjem goriva vselej ugasnite motor. Nikdar ne dolivajte goriva, kadar motor teče ali kadar je vroč. Pred zagonom motorja se premaknite vsaj 3 m od mesta, na katerem ste natočili gorivo (slika 23). NE KADITE!

1. Očistite površino okoli pokrovčka za gorivo, da preprečite morebitno onesnaženje goriva.
2. Pokrovček za gorivo odvijajte počasi.
3. Predvidno natočite mešanico goriva v posodo za gorivo. Pazite, da goriva ne polijete.
4. Preden znova privijete pokrovček za gorivo, očistite in pregledjte tesnilo.
5. Nato takoj privijte pokrovček za gorivo in ga pritegnite z roko. Odstranite morebitne ostanke razlitnega goriva.

OPOMBA: povsem normalno je, da nov motor pri prvi uporabi in tudi še kasneje oddaja dim.

⚠ POZOR: preverite, ali morda kje pušča gorivo, in v takšnem primeru pred začetkom odpravite vzrok puščanja. Po potrebi se obrnite na servisno službo podjetja, kjer ste kupili stroj.

Motor je poplavljen

- Stikalo za vklop premaknite v izklopljen položaj **"STOP"**.
- Vstavite ustrezno orodje v kapo vžigalne svečke (**A, Slika 25**).
- Odstranite kapo vžigalne svečke.
- Odvijte in posušite vžigalno svečko.
- Na široko odprite dušilno loputo.
- Večkrat potegnite vrstico zaganjalnika, da očistite izgorovalno komoro.
- Ponovno namestite vžigalno svečko in priključite kapo vžigalne svečke; **močno** jo pritisnite navzdol – ponovno sestavite ostale dele.
- Stikalo za vklop prestavite v I, to je položaj za vklop.
- Ročico naprave za hladni zagon prestavite v odprti položaj ("OPEN") – tudi če je motor hladen.
- Zaženite motor.

Svenska

START

⚠ WARNING: följ säkerhetsanvisningarna för hantering av bränsle. Stäng alltid av motorn innan du tankar. Fyll aldrig på bränsle i en maskin med motor igång eller varm motor. Flytta dig minst 3 meter ifrån platsen där bränslepåfyllningen har utförts innan du startar motorn (fig.23). RÖK INTE!

1. Rengör ytan runt tanklocket för att undvika föroreningar.
2. Lossa tanklocket försiktigt.
3. Fyll försiktigt i bränsleblandningen i tanken. Undvik spill.
4. Innan du sätter på tanklocket, rengör och kontrollera tätningen.
5. Sätt omgående tillbaka tanklocket och skruva åt det för hand. Avlägsna eventuella bränslespill.

OBS: det är normalt att en ny motor avger rök under och efter den första användningen.

⚠ WARNING: kontrollera om det finns bränsleläckage och om så är fallet avlägsna dem för användningen. Om nödvändigt, kontakta återförsäljarens kundservice.

Motorn är flödad

- Ställ kontakten on/off på **STOP**.
- För in lämpligt verktyg i tändstiftshylsan (**A, bild 25**).
- Lossa tändstiftshylsan.
- Skruva av och torka tändstiftet.
- Sätt på fullgas.
- Dra startlinna flera gånger för att rensa brännkammaren.
- Sätt tillbaka tändstiftet och anslut tändstiftshylsan, tryck den nedåt **med kraft** – montera de övriga delarna.
- Ställ kontakten on/off på I, startläge.
- Ställ chokereglaget på OPEN – även om motorn är kall.
- Starta nu motorn.

--

--

--

--

--	--	--

--	--	--

--

--

--

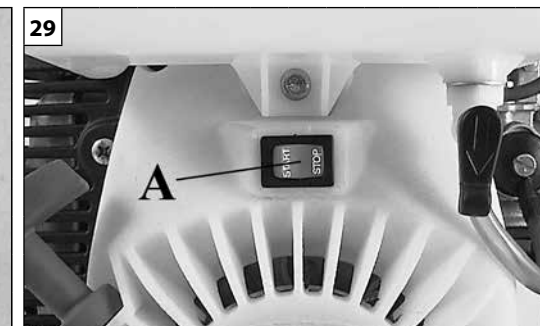
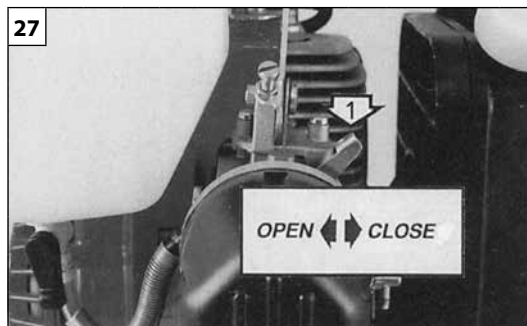
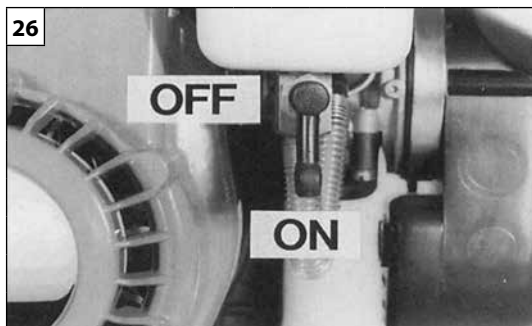

Nederlands	Slovenščina	Svenska
<p align="center">STARTEN</p>	<p align="center">ZAGON</p>	<p align="center">START</p>
<p>STARTEN VAN DE MOTOR Zet de aan/uitschakelaar op "I" (A, Fig. 29). Zorg dat de geshendel (B, Fig. 28) goed kan functioneren. De brandstofkraan openen en op stand «ON» (Fig. 26) zetten. Zet de chokehendel (1) (Fig. 27) op «CLOSE» (enkel bij koude motor). Hou het toestel stevig vast, trek aan de starterhendel tot u weerstand voelt, trek dan met een korte ruk. Herhaal dit tot de motor aanslaat. Zet de chokehendel (1) (Fig. 27) op «OPEN» en trek aan de starterhendel tot de motor aanslaat. Na het starten de motor eerst warm laten lopen alvorens het aantal toeren te verhogen tot de verlangde waarde; als tijdens het gebruik geen hoog toerental meer nodig is, de versnellingshendel tot het minimum terugbrengen.</p> <p>⚠ LET OP! - Gebruik de starter niet voor het starten (1) (Fig. 27) wanneer de motor al warm is.</p> <p>INLOPEN VAN DE MOTOR De motor bereikt het maximale vermogen na 5÷8 bedrijfsuren. Om overmatige belasting te vermijden mag de motor tijdens deze inlooperperiode niet onbelast worden gebruikt op het maximale toerental.</p> <p>⚠ LET OP! - Tijdens de inlooperperiode mag de carburatie niet worden veranderd om het vermogen te vergroten; de motor zou hierdoor beschadigd kunnen raken.</p>	<p>STARTER MOTOR ON/OFF stikalo postavite v položaj I (A, slika 29). Prepričajte se, da ročica za plin (B, slika 28) deluje pravilno. Odprite ventil za dovod goriva, tako da ga zavrtite v položaj "ON" (slika 26). Ročico čoka (1) (slika 27) pomaknite v položaj "CLOSE" (samo če je motor hladen). Napravo pritisnite čvrsto ob tla in povlecite ročico zaganjača, dokler ne začutite odpora, potem jo kratko hitro potegnite. Postopek ponavljajte, dokler motor ne vžge. Ročico čoka (1), (slika 27) vrnite v položaj OPEN in ponovno povlecite ročico zaganjača, dokler motor ne vžge. Po zagonu motor najprej ogrejte, šele potem povečajte število obratov na potrebno vrednost. Ko med uporabo visoko število vrtljajev motorja ni več potrebno, pomaknite ročico plina na minimum.</p> <p>⚠ OPOZORILO - Za ponoven zagon toplega motorja čoka (1) (slika 27) ne uporabljajte.</p> <p>VPELJAVANJE MOTORJA Motor doseže svojo polno moč po 5 - 8 urah delovanja. V tem obdobju ne pustite, da bi motor deloval s polnimi obrati brez obremenitve. Tako preprečite pretirano delovno obremenitev.</p> <p>⚠ OPOZORILO! - V času vpeljavanja ne spreminjajte nastavitev uplinjača, da bi dobili dodatno moč; tako lahko motor poškodujete.</p>	<p>STARTMOTOR Ställ knappen i läge "I" (A, Fig. 29). Kontrollera att gasspaken (B, Fig. 28) fungerar som den skall. Öppna bränslekranen genom att ställa den i läge "ON" (Fig. 26). Ställ spaken (1) (Fig. 27) i läge "CLOSE" (endast för kallstart av motorn). Håll maskinen i ett stadigt grepp och dra långsamt i startsnöret tills du känner av motstånd. Dra sedan kraftigt i snöret ett par gånger tills du hör de första motorljuden. Ställ sedan spaken (1) (Fig. 27) i läge "OPEN" och dra kraftigt i startsnöret tills motorn startar. Låt motorn bli varm innan du ökar till önskat varvtal. När det inte längre krävs höga varvtal under användningen skall gasreglaget ställas på minimum.</p> <p>⚠ WARNING! Använd inte choken (1) (Fig. 27) för att starta motorn när den är varm.</p> <p>INKÖRNING AV MOTORN Motorn uppnår maximal effekt efter 5-8 timmars arbete. Låt inte motorn gå på maximalt tomgångsvarvtal under inkörningsperioden. Det kan bli för stor belastning på motorn.</p> <p>⚠ WARNING! Justera inte förgasningen för att öka effekten under inkörningsperioden. Det kan bli skador på motorn.</p>

--

--

--

--

--	--	--

--	--	--

--

--

--

Nederlands	Slovenščina	Svenska
GEBRUIK	UPORABA	ANVÄNDNING
<p>GEBRUIKSVOORSCHRIFTEN De waterpompen zijn uitsluitend ontworpen en gebouwd voor het pompen van water en inerte vloeistoffen bij omgevingstemperatuur. GEBRUIK DOOR PERSONEN ONDER 18 JAAR IS STRENG VERBODEN.</p> <p>⚠ WAARSCHUWING - Controleer het gebied waarin u werkt voortdurend: richt de straal niet op personen of dieren. Zet de motor onmiddellijk uit als er iemand in de buurt komt.</p> <p>VOORZORGSMAATREGELEN VOOR HET WERKGEBIED</p> <ul style="list-style-type: none"> - Werk niet in de buurt van elektriciteitskabels of gebouwen. - Werk alleen als de zichtbaarheid en het licht voldoende zijn om goed te zien. - Wees extra voorzichtig en alert als u gehoorbescherming draagt, omdat een dergelijke uitrusting uw vermogen om waarschuwend geluiden (roepen, signalen, waarschuwingen e.d.) te horen beperkt. - Wees uiterst voorzichtig als u op hellend of oneffen terrein werkt. <p>VERBODEN GEBRUIK Het is streng verboden het apparaat te gebruiken met de volgende producten:</p> <ul style="list-style-type: none"> - Alle soorten en types lak - Alle soorten en types solventen of verdunningsmiddelen voor lak - Alle soorten en types brandstoffen en smeermiddelen - LPG of alle soorten en types gas - Alle soorten en types ontvlambare vloeistoffen - Vloeibare voedingsmiddelen voor mens en dier - Vloeistoffen die korrels of consistente vaste stoffen bevatten - Mengsels van verschillende chemische producten die onderling niet compatibel zijn - Vloeistoffen met een temperatuur boven 40°C - Alle producten die niet bestemd zijn voor het specifieke gebruik van de machine. - Vloeistoffen die verdelingsmiddelen, onkruidbestrijders en pesticiden bevatten. <p>De waterpompen zijn geen veiligheidstoestel om brand te blussen. Pomp geen vloeistoffen in houders die kunnen ontploffen door de overdruk.</p> <p>BEPERKING VAN OVERLAST</p> <ul style="list-style-type: none"> - Houd u aan de plaatselijke voorschriften en verordeningen m.b.t. het gebruik van de vernevelaar. Gebruik het apparaat niet 's morgens vroeg of 's avonds laat. - Gebruik de laagst mogelijke snelheid van de motor om uw werk uit te voeren. <p>BRANDPREVENTIE Kom niet met de waterpompen in de buurt van open vuur of warmtebronnen.</p>	<p>PRAVILA ZA UPORABO Motorne črpalke so konstruirane in izdelane izključno za črpanje vode in inertnih tekočin pri temperaturi okolja. STROGO PREPOVEDANA JE UPORABA STROJA S STRANI OSEB, MLAJŠIH OD 18 LET.</p> <p>⚠ POZOR - Pri delu imejte ves čas na očeh območje, v katerem delate: nikdar ne usmerite curka proti ljudem ali živalim. Če se vam približuje kakšna oseba, nemudoma ugasnite motor.</p> <p>VARNOSTNI UKREPI V DELOVNEM OBMOČJU</p> <ul style="list-style-type: none"> - Ne delajte v bližini električnih napeljav ali poslopij. - Delajte samo takrat, kadar je zadosti svetlo, da dobro vidite. - Posebej previdni in pazljivi bodite takrat, kadar uporabljate zaščitna sredstva, saj le-ta lahko omejijo vašo sposobnost zaznavanja zvokov, ki vas opozarjajo na nevarnost (pozivi, signali, opozorila itd.) - Bodite izredno previdni, kadar delate na vzpetinah ali neravnih tleh. <p>PREPOVEDANA UPORABA Strogo prepovedana je uporaba naslednjih snovi:</p> <ul style="list-style-type: none"> - Lakov vseh vrst in tipov - Topil ali razredčil za lake vseh vrst in tipov - Goriv ali maziv vseh vrst in tipov - LPG in plinov vseh vrst in tipov - Vnetljivih tekočin vseh vrst in tipov - Prehrambenih tekočin, tako živalskih kot človeških - Tekočini z večjimi zrnci ali trdnimi snovmi - Mešanic več kemijskih pripravkov, ki med seboj niso skladni - Tekočini na temperaturi, višji od 40°C - Vseh izdelkov, ki ne spadajo k specifični uporabi stroja - Ne uporabljajte pršilnika za gašenje požarov. - Tekočine, ki vsebujejo sredstva za zatiranje škodljivcev, herbicide in pesticide. <p>Motorne črpalke niso varnostni pripomoček za gašenje požarov. Ne črpajte tekočin v posode, ki bi utegnile zaradi nadtlaka eksplodirati.</p> <p>OBZIRNOST PRI UPORABI</p> <ul style="list-style-type: none"> - Pri uporabi pršilnika upoštevajte veljavne lokalne običaje in predpise. Ne uporabljajte pršilnika zgodaj zjutraj ali pozno zvečer. - Pri delu naj motor vselej deluje z najmanjšo potrebno močjo. <p>PROTIPOŽARNI VARNOSTNI UKREPI Motorna črpalka ne približujte ognju ali toplotnim virom.</p>	<p>ANVÄNDNINGSANVISNINGAR Motorpumparna i denna serie har tillverkats och är uteslutande avsedda för pumpning av vatten och inerta vätskor vid rumstemperatur. DET ÄR STRÄNGT FÖRBJUDET FÖR PERSONER UNDER 18 ÅR ATT ANVÄNDA MASKINEN.</p> <p>⚠ VARNING - Kontrollera alltid området i vilket du håller på att arbeta: rikta inte strålen mot personer eller djur. Stäng omgående av motorn om någon närmar sig.</p> <p>FÖRSIKTIGHETSÅTGÄRDER FÖR ARBETSOMRÅDET</p> <ul style="list-style-type: none"> - Arbeta inte i närheten av elektriska ledningar eller byggnader. - Arbeta enbart när sikt- och ljusförhållandena är tillräckliga för att se klart. - Var särskilt försiktig och uppmärksam när du bär skydden, eftersom sådan utrustning kan begränsa förmågan att höra ljud som anger fara (uppmaningar, signaler, varningar, etc.) - Var ytterst försiktig när du arbetar på sluttande eller ojämn mark. <p>FÖRBJUDEN ANVÄNDNING Det är strängt förbjudet att använda maskinen med följande produkter:</p> <ul style="list-style-type: none"> - Målarfärger av alla sorter och typer - Lösningsmedel eller spädningsmedel för målarfärger av alla sorter och typer - Bränslen och smörjmedel av alla sorter och typer - GPL och gaser av alla sorter och typer - Antändbara vätskor av alla sorter och typer - Livsmedelsvätskor, för människor och djur - Vätskor som innehåller granulat eller fasta ämnen - Blandningar av olika kemiska produkter som inte är kompatibla med varandra - Vätskor med högre temperatur än 40°C - Alla produkter som inte är kompatibla med den specifika användningen av maskinen. - Använd den inte för att släcka eldsvådor. - Vätskor innehållande bekämpningsmedel, ogräsmedel och pesticider. <p>Motorpumparna är inte en säkerhetsanordning för släckning av eldsvådor. Pumpa inte i behållare som kan explodera för övertryck.</p> <p>ARTIGHETSFUNCTION</p> <ul style="list-style-type: none"> - Följ lokala förordningar om när man kan använda dimspridarna. Använd den inte tidigt på morgonen eller mycket sent under dagen. - Använd den lägsta möjliga motorhastigheten för att utföra arbetet. <p>BRANDSKYDDSÅTGÄRDER Ha aldrig vatterpumpar i närheten av lågor eller värmekällor.</p>

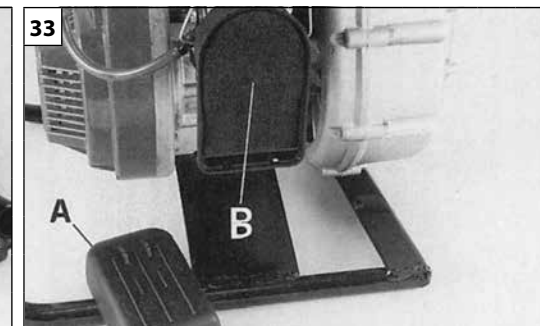
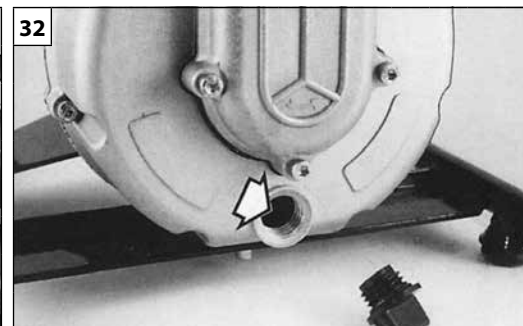
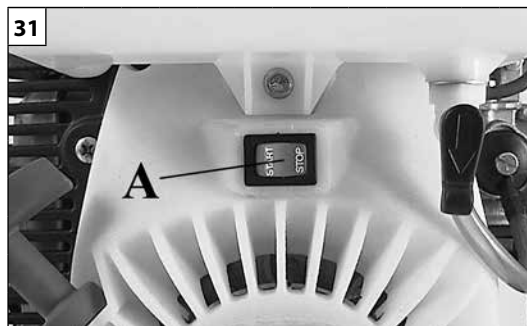
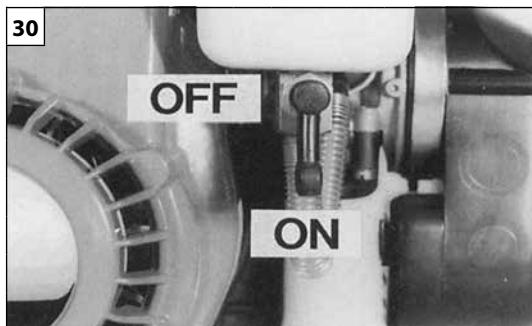

Nederlands

Slovenščina

Svenska

STOPPEN VAN DE MOTOR - ONDERHOUD

STOPPEN VAN DE MOTOR

Laat de motor stationair lopen door gashendel los te laten. Laat de motor even stationair lopen om deze enigszins af te laten koelen. De brandstofkraan dicht doen en op stand «OFF» (Fig. 30) zetten. Zet de motor uit door de aan/uit schakelaar (A) in de STOP positie te zetten (Fig. 31).
Maak steeds de zelfaanzuigend pomp volledig leeg (Fig. 32). Spoel de pomp met zuiver water als bij zeewater gebruikt is.

TRANSPORT

Vervoer de machine met uitgeschakelde motor

⚠ LET OP – Controleer of de machine juist en stevig is bevestigd met riemen alvorens deze in een voertuig te vervoeren. De machine moet vervoerd worden met een lege tank, en u dient er tevens voor te zorgen dat de geldende normen voor het vervoer van dergelijke machines niet worden geschonden.

ONDERHOUD

Altijd onze instructies voor de onderhoudswerkzaamheden opvolgen.
Nooit zelf werkzaamheden of reparaties uitvoeren, die niet tot het normale onderhoud behoren. Zich alleen tot gespecialiseerde en geautoriseerde werkplaatsen wenden.
Geen brandstof (mengsel) gebruiken voor het schoonmaken.
Neem de bougiekap telkens van de bougie af bij onderhoud, reinigen of reparatie.

⚠ LET OP! – Draag altijd veiligheidshandschoenen tijdens het plegen van onderhoud. Verricht nooit onderhoud bij warme motor.

CARBURATEUR

Alvorens het minimum in te stellen, moet het luchtfilter (B, Fig. 33) worden schoongemaakt en moet de motor warmlopen. Deze motor is ontworpen en gebouwd in overeenstemming met de voorschriften van de richtlijnen 97/68/EG en 2002/88/EG.

⚠ LET OP – De carburateur mag niet onklaar gemaakt worden.

ZAUSTAVITEV MOTORJA - VZDRŽEVANJE

UGAŠANJE MOTORJA

Ročico za plin nastavite na prosti tek in počakajte nekaj sekund, da se motor ohladi.
Zaprte ventil za dovod goriva tako, da ga obrnete v položaj "OFF" (slika 30).
Motor zaustavite tako, da stikalo za vklop/izklop (A) pomaknete v položaj STOP (slika 31).
Ne pozabite izprazniti vse vode, ki je ostala v samosesalni črpalki (slika 32). Če ste črpalko uporabljali za morsko vodo ali korozivne raztopine, jo sperite s svežo vodo.

PREVOZ

Izdelek prevažajte le z ugasnjemim motorjem.

⚠ POZOR - Kadar prevažate izdelek na vozilu, poskrbite, da je s pomočjo jermenov pravilno in dobro privezan na vozilo. Izdelek prevažajte s praznim rezervoarjem za gorivo, pri tem pa pazite na to, da ne kršite veljavnih predpisov za prevoz tovrstnih strojev.

VZDRŽEVANJE

Pri vzdrževalnih posegih vedno sledite našim navodilom.
Nikoli sami ne poskušajte izvajati nikakršnih posegov ali popravil, razen običajnega vzdrževanja. Obrnite se izključno na pooblaščen in specializirane delavnice.
Za čiščenje ne uporabljajte goriva (mešanice).
Kapico svečke snemite vsakič, ko izvajate vzdrževalne posege, čiščenje ali popravila.

⚠ POZOR! - Med vzdrževalnimi posegi si vedno nadenite zaščitne rokavice. Vzdrževalnih posegov ne izvajajte z vročim motorjem.

UPLINJAČ

Pred nastavitvijo najmanjše moči, očistite zračni filter (B, sl. 33) in segrejte motor.
Motor je zasnovan in izdelan v skladu z direktivama 97/68/ES in 2002/88/ES.

⚠ POZOR - Ne posegajte v uplinjač.

STOPP AV MOTORN - UNDERHÅLL

STOPP AV MOTOR

Dra gasspaken till lägsta varvtal och vänta ett par sekunder så att motorn svalnar.
Stäng bränslekranen genom att ställa den i läge "OFF" (Fig. 30).
Stäng av motorn genom att ställa på/avknappen (A) i läge STOP (Fig. 31).
Glöm inte att tömma ut vattnet som har blivit kvar i den självsugande pumpen (Fig. 32). Tvätta pumpen noggrant om den har använts för att pumpa saltvatten eller frätande vätskor.

TRANSPORT

Transportera maskinen med avstängd motor.

⚠ WARNING – För transport av maskinen på fordon säkerställ en korrekt och robust fastsättning på fordonet med remmar. Maskinen ska transporteras med tom tank, säkerställ också att det inte bryter mot gällande regler för transport av dessa maskiner.

UNDERHÅLL

Följ alltid våra instruktioner i samband med underhåll.
Gör inga ingrepp eller reparationer som inte ingår i det normala underhållet på egen hand. Vänd dig alltid till en specialiserad och auktoriserad serviceverkstad.
Använd inte bränsle (-blandning) för rengöring.
Lossa alltid tändstiftshylsan vid underhåll, rengöring och reparationer.

⚠ WARNING! – Bär alltid skyddshandskar i samband med underhåll. Gör inget underhåll när motorn är varm.

FÖRGASARE

Innan det lägsta varvtalet regleras, rengör luftfiltret (B, Fig. 33) och varm motorn.
Denna motor har formgivits och tillverkats i överensstämmelse med direktiv 88/2002/EG och 97/68/EG.

⚠ WARNING! – Gör inga ändringar på förgasaren.

--

--

--

--

--	--	--

--	--	--

--

--

--

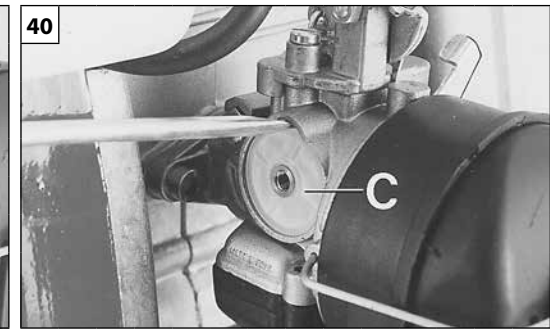
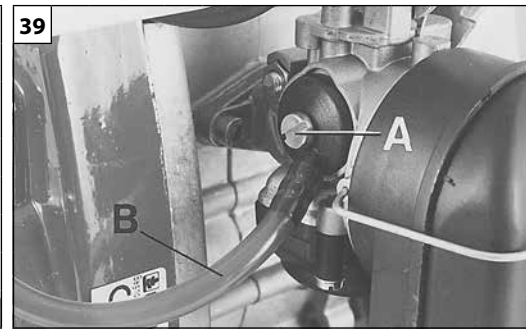
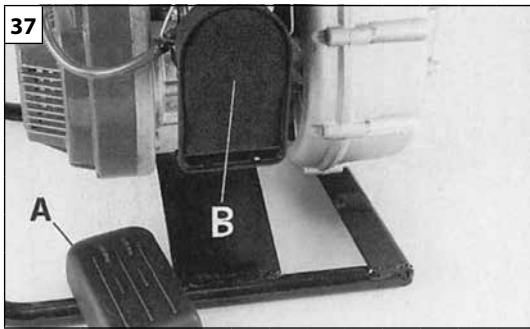

Nederlands

Slovenščina

Svenska

ONDERHOUD

VZDRŽEVANJE

UNDERHÅLL

LUCHTFILTER – Als het motorvermogen gevoelig afneemt, open het deksel (A, Fig. 37) moet worden gecontroleerd of het luchtfilter (B). Reinigen met ontvetter van Emak cod. 001101009, wassen met water, en met perslucht van een afstand blazen (Fig.38). Alvorens het nieuwe filter te monteren, moet het grootste vuil worden verwijderd uit de binnenzijde van het deksel en uit het gebied rondom het filter.

BENZINEFILTER - Controleer het benzinefilter regelmatig op vervuiling (dit bevindt zich onder het aansluitetuk van de carburator). Om dit echoon te maken (iedere 50 uren) (Fig. 39-40) de schroef (A) losschroeven, het verbindingsstuk (B) weg nemen en het filter (C) naar buiten halen en erop letten het niet te beschadigen. De filter met een schoon, niet ontvlambaar reinigingsmiddel reinigen (b.v. warm afwasmiddel) en droog maken. Een vuil filter veroorzaakt slecht starten en minder vermogen.

MOTOR – Maak de ribben van de cilinder regelmatig schoon met een kwast of perslucht (Fig. 42). De ophoping van vuil op de cilinder kan oververhittingen tot gevolg hebben die schadelijk zijn voor de werking van de motor.

BOUGIE – Het wordt geadviseerd de bougie regelmatig schoon te maken en de afstand van de elektroden te controleren (Fig. 41). Gebruik bougies Champion RCJ-7Y of van een ander merk met een gelijkwaardige thermische graad.

STARTGROEP

⚠ WAARSCHUWING: De schroefveer staat onder spanning en kan wegvliegen, waardoor ernstig letsel wordt veroorzaakt. Probeer de veer nooit de demonteren of te wijzigen.

ZRAČNI FILTER - Če opazite občutno zmanjšanje moči motorja, odprite pokrov (A, sl. 37) in preverite zračni filter (B). Čistite z razmaščevalnim sredstvom Emak šifra. 001101009, operite z vodo in od daleč pihajte stisnjen zrak (slika 38). Pred namestitvijo novega filtra, odstranite večjo nečistoče z notranje strani pokrovčka in iz predela okrog filtra.

FILTER ZA GORIVO - Redno kontrolirajte stanje filtra za gorivo (nameščen je pod priključkom na uplinjač). Za čiščenje (vsakih 50 ur) (slika 39-40) odvijte vijak (A), snemite priključek (B) in izvlecite filter (C), pri čemer pazite, da ga ne poškodujete. Operite filter v čisti raztopini nevnetljivega detergenta (npr. vroči milnici) in ga nato osušite. Onesnažen filter povzroča težave pri zagonu in izgubo moči motorja.

MOTOR - S čopičem ali stisnjenim zrakom redno čistite rebra valja (sl. 42). Nabiranje nečistoče na valju lahko povzroči pregrevanje, kar škoduje motorju.

SVEČKA - Svečko redno čistite in preverjajte razdaljo med elektrodami (sl. 41). Uporabljajte svečke Champion RCJ-7Y ali druge znamke enake toplotne vrednosti.

ZAGANJALNI SKLOP

⚠ POZOR: Spiralna vzmet je napeta in lahko odleti ter pri tem povzroči hude telesne poškodbe. Nikdar je ne poskusite demontirati ali predelovati.

LUFTFILTER- Om du konstaterar en påtaglig minskning av motoreffekten, öppna locket (A, Fig. 37) och kontrollera luftfiltret (B). Rengör med Emak avfettningemedel kod 001101009. Tvätta med vatten och blås med tryckluft - stå på lite avstånd (Fig.38). Innan ett nytt filter monteras, avlägsna stora smutspartiklar från lockets insida och från området runt filtret.

BRÄNSLEFILTER - Kontrollera regelbundet skicket på bränslefiltret (som finns under förgasarens koppling). Ta ut filtret var 50: e timme för att rengöra det (Fig.39-40): Skruva ur skruven (A), avlägsna kopplingen (B) och ta ut filtret (C). Se till att filtret inte skadas. Tvätta filtret i en ren och ej antändbar tvättmedelslösning (t.ex. varmt tvålatten) och torka det. Om filtret är smutsigt försvåras starten och motorns prestationer minskar.

MOTOR - Rengör regelbundet vingarna på cylindern med en pensel eller tryckluft (Fig. 42). Om det samlas smuts på cylindern kan överhettning bli följden, vilket i sin tur kan skada motorns funktion.

TÄNDSTIFT - Rengör tändstiftet regelbundet och kontrollera avståndet mellan elektroderna (Fig. 41). Använd tändstift Champion RCJ-7Y eller av annat märke med likvärdig värmegrad.

STARTENHET

⚠ VARNING: Spiralfjädern är spänd och kan flyga iväg och orsaka allvarliga skador. Försök inte att demontera eller ändra den.

41

0.5mm (0.02")



42

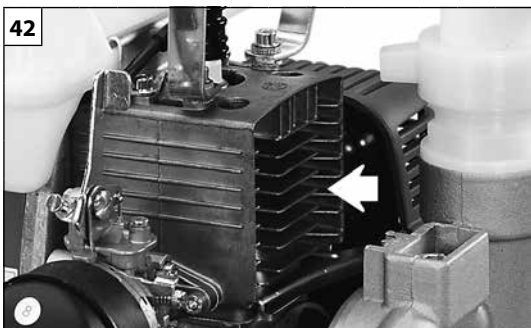

Nederlands	Slovenščina	Svenska
<p style="text-align: center;">ONDERHOUD</p>	<p style="text-align: center;">VZDRŽEVANJE</p>	<p style="text-align: center;">UNDERHÅLL</p>
<p>Na elke behandeling moet de uitrusting nauwgezet worden schoongemaakt, door haar uit te wassen met water en goed droog te maken. Vuile uitrustingen zijn erg gevaarlijk voor mensen, en in het bijzonder voor kinderen. Het is verboden de resten waswater zonder meer af te voeren in het milieu, want hierdoor wordt het grondwater vervuild.</p> <p>BUITENGEWOON ONDERHOUD Om de twee jaar, of bij intensief gebruik aan het einde van elk seizoen, moet een algemene controle op het apparaat worden uitgevoerd door een gespecialiseerd technicus van het assistentienetwerk.</p> <p>⚠ LET OP! – Alle onderhoudswerkzaamheden die niet in deze handleiding worden beschreven, moeten door een erkende werkplaats worden verricht. Om een constante, reguliere werking van de vernevelaar te waarborgen, moeten er ORIGINELE VERVANGINGSONDERDELEN worden gebruikt wanneer er eventueel onderdelen moeten worden vervangen.</p>	<p>Po vsakem škropljenju skrbno očistite orodje, jo operite z vodo ter jo skrbno posušite. Umazano orodje je zelo nevarno za ljudi, še posebno za otroke. Odvajanje ostankov pranja v okolje brez posebnih varnostnih ukrepov je prepovedano, saj obstaja nevarnost onesnaženja podtalnice.</p> <p>IZREDNI VZDRŽEVALNI POSEGI Na koncu sezone ob intenzivni rabi ali vsaki dve leti ob običajni uporabi, je priporočljiva splošna kontrola, ki naj bo izvedena ob prisotnosti specializiranega strokovnjaka servisne mreže.</p> <p>⚠ POZOR! - Vsi vzdrževalni posegi, ki niso navedeni v tem priročniku, morajo biti izvedeni v pooblaščenih delavnicah. Za zagotovitev neprekinjenega in pravnega delovanja atomizerja, ne pozabite, da morajo biti pri morebitnih zamenjavah obrabnih delov uporabljeni izključno ORIGINALNI NADOMESTNI DELI.</p>	<p>Rengör noggrant utrustningen efter varje behandling. Tvätta utrustningen och skölj sedan noggrant. Smutsig utrustning är mycket farlig för människor och särskilt för barn. Det är förbjudet att släppa ut det förorenade tvättvattnet i omgivningen, eftersom det förorenar vattendragen.</p> <p>EXTRA UNDERHÅLL Låt en specialiserad fackman från en auktoriserad serviceverkstad göra en allmän kontroll av utrustningen varje år vid säsongens slut vid intensiv användning och vartannat år vid normal användning.</p> <p>⚠ WARNING! – Allt underhåll som inte beskrivs i denna bruksanvisning måste utföras av en auktoriserad verkstad. Alla delar av maskinen som skall bytas måste bytas mot ORIGINAL RESERVDELAR för att garantera att maskinens funktion blir korrekt och konstant.</p>

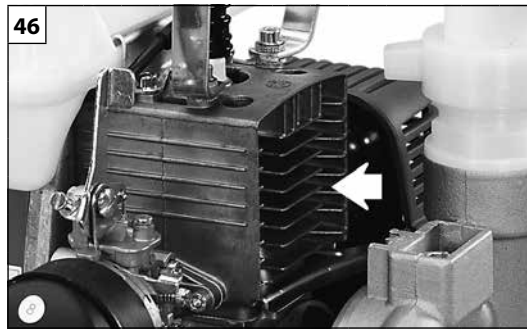
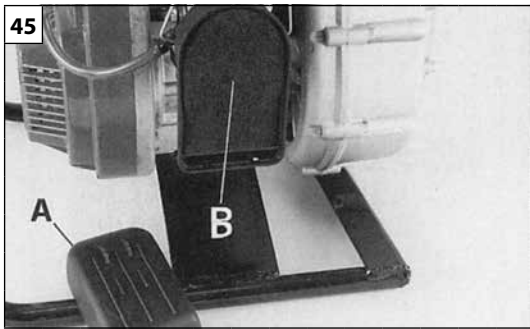

Nederlands	Slovenščina	Svenska
<p style="text-align: center;">OPSLAG</p>	<p style="text-align: center;">SKLADIŠČENJE</p>	<p style="text-align: center;">FÖRVARING</p>
<p>Wanneer het apparaat lange tijd niet gebruikt zal worden:</p> <ul style="list-style-type: none"> - Ledig de brandstof- en olietanks en maak ze schoon in een goed geventileerde ruimte. - Verwerk de brandstof en de olie volgens de geldende normen en met inachtneming van het milieu. - Om de carburator te ledigen, moet de motor worden gestart en moet u wachten tot de motor stopt (als u het mengsel in de carburator laat, zouden de membranen beschadigd kunnen worden). - Maak de luchtfilter (Fig. 45) en de ribben van de cilinder (Fig. 45) zorgvuldig schoon. - Bewaar het apparaat op een droge plaats, zo mogelijk niet rechtstreeks in contact met de grond, uit de buurt van warmtebronnen en met lege tanks. - Na de winterstalling zijn de startprocedures dezelfde als bij de normale start van de machine (pag. 15-21). <p>SLOOP EN VERWERKING ALS AFVAL</p> <p>Als de spuit machine wordt afgedankt omdat hij geen dienst meer doet, moet hij zeer zorgvuldig worden uitgewassen om alle restanten chemische producten te verwijderen. Een groot deel van de materialen die gebruikt zijn voor machine van de verstuiver kunnen worden gerecycled; alle metalen (staal, aluminium, messing) kunnen worden afgeleverd bij een normaal verschrotingsbedrijf. Voor informatie dient u zich te richten tot de normale afvalophaaldienst in uw gebied.</p> <p>Bij de verwerking van het afval dat ontstaat door sloop van de machine moet rekening gehouden worden met het milieu, en moet worden voorkomen dat de grond, lucht en het water kunnen worden verontreinigd.</p> <p>In ieder geval moeten de geldende plaatselijke wetsvoorschriften op dit gebied in acht worden genomen.</p> <p>Bij machine sloop, moet u het label van de CE-markering samen met deze handleiding te vernietigen.</p>	<p>Če stroja dlje časa ne nameravate uporabljati:</p> <ul style="list-style-type: none"> - V dobro prezračenem prostoru izpraznite in očistite rezervoarja za gorivo in olje. - Odstranite gorivo in olje v skladu z zakonom in na okolju primeren način. - Za praznjenje rezervoarja zaženite motor in počakajte, da porabi vse gorivo in da se ustavi sam od sebe (če pustite mešanico goriva v uplinjaču, lahko to poškoduje membrane). - Skrbno očistite filter za zrak (slika 45) in hladilna rebra na valju (slika 46). - Stroj shranite v suhem prostoru, po možnosti tako, da nima neposrednega stika s tlemi, daleč od virov toplote in s praznima rezervoarjema. - Postopki za ponoven zagon po zimskem skladiščenju so enaki postopkom običajnega zagona (strani 14-20). <p>RAZSTAVITEV IN ODLAGANJE</p> <p>Ob koncu življenjske dobe, ko izdelek dokončno vzamete iz uporabe, ga je priporočljivo skrbno oprati in na ta način odstraniti vse ostanke kemičnih sredstev. Večina materialov, uporabljenih pri izdelavi atomizerja, je ponovno uporabnih; vse kovine (jeklo, aluminij, medenina) se lahko odpelje v običajni center za zbiranje in recikliranje odpadnega železa. Za dodatne informacije se obrnite na običajni center za zbiranje odpadkov v vašem območju. Odlaganje odpadnih delov odslužene naprave mora potekati na okolju prijazen način, brez onesnaževanja tal, zraka in vode.</p> <p>Vsekakor je treba upoštevati lokalne predpise, ki veljajo na tem področju.</p> <p>Po strojno rušenje, morate uničiti oznako CE skupaj s tem priročniku.</p>	<p>Om maskinen ska stå stilla för längre perioder:</p> <ul style="list-style-type: none"> - Töm och rengör bränsle- och oljetanken på en väl ventilerad plats. - Kassera bränslet och oljan enligt reglerna och respektera miljön. - För att tömma förgasaren, starta motorn och vänta tills den stannat (bränsleblandningen i förgasaren kan skada membranen). - Rengör noggrant luftfiltret (Fig.45) och vingarna på cylindern (Fig.46). - Förvara maskinen på en torr plats, om möjligt utan direkt kontakt med marken och långt från värmekällor och med tomma tankar. - Förfaringssätten för idrifttagande efter en vinterförvaring är desamma som man utför under en normal start av maskinen (sid.14-20). <p>DEPONERING OCH SKROTNING</p> <p>När maskinen slutligen skrotas för att den är uttjänad, är det lämpligt att noggrant tvätta den för att ta bort rester av kemiska produkter. Flertalet material som används för tillverkning av pulverblandaren kan återanvändas. Alla metaller (järn, aluminium, mässing) kan lämnas in till en återvinningsstation. Kontakta den normala sophanteringstjänsten i ditt område för information. Miljöhänsyn måste beaktas vid skrotning av maskinen så att mark, luft och vatten inte förorenas.</p> <p>Under alla omständigheter måste lokala lagar på området följas.</p> <p>Vid maskin rivning, måste du förstöra etiketten på CE-märkning tillsammans med den här handboken.</p>

--

--

--

--

--	--	--

--	--	--

--

--

--

NL TECHNISCHE GEGEVENS**SLO TEHNIČNI PODATKI****S TEKNISKA DATA**

		SA 30 TLA	SC 33
TYPE - TIP - TYP		ZELFAANZUIGEND - SAMOSESALNA - SJÄLVSUGANDE PUMP	CENTRIFUGAAL - ROČNO POLNJENJE - CENTRIFUGALPUMP
MOTOR - MOTOR - MOTOR		2-TAKT EMAK - 2 TAKTNI EMAK - TVÅTAKTS EMAK	
CYLINDERINHOUD - PROSTORNINA - CYLINDERVOLYM	cm ³	50.2	
VERMOGEN - MOČ - EFFECT	kW	1.6	
ONTSTEKING - VŽIG - TÄNDNING		ELEKTRONISCH - ELEKTRONSKI - ELEKTRONISK	
CARBURATOR - UPLINJAČ - FÖRGASARE		MET BAK - S PLOVCEM - MED FLOTTÖR	
BRANDSTOF - UPORABLJAJTE - ANVÄND		BENZINE/OLIE MENGSEL - NO MEŠANICO OLJE/BENCIN - BRÄNSLEBLANDNING (OLJA/BENSIN)	
TANKCAPACITETIT - PROSTORNINA POSODE ZA GORIVO - TANKENS VOLYM	ℓ	1.1	
DIAMETER OPZUIGSYSTEEM EN DOORSTROOMCAPACITEIT - PREMER SESALNEGA IN ODVODNEGA PRIKLJUČKA - SUG- OCH TRYCKANSLUTNINGENS DIAMETER	mm (inch)	38 (1" 1/2)	
DÉBIT MAXIMUM - NAJVEČJI PRETOK - MAXIMAL KAPACITET	ℓ/min	270	320
MAX. HOOGTEVERSCHIL - NAJVEČJA POTISNA VIŠINA - MAXIMAL UPPFORDRINGSHÖJD	m	30	
MAX HOODGTE VOOR HET OPZUIGEN - NAJVEČJA SESALNA VIŠINA - MAXIMAL SUGHÖJD	m	7.3	
GEWICHT EENHEID - TEŽA KOMPLETNE ČRPALKE - ENHETENS VIKT	kg	8	6.5

NL TECHNISCHE GEGEVENS**SLO TEHNIČNI PODATKI****S TEKNISKA DATA**

			SA 30 TLA - SC 33
GELUIDSDRUCK - NIVO TLAKA - LJUDTRYCK	dB (A)	ISO 6081	88.0
ONNAUWKEURIGHEID - TOLERANCA - TVEKSAMHET	dB (A)		2.0
HET GELUIDSNIVEAU WERD GEMETEN - IZMERJEN NIVO AKUSTIČNE MOČI - UPPMÄTT LJUEFFEKTIVÅ	dB (A)	2000/14/EC EN ISO 3744	100.8
ONNAUWKEURIGHEID - TOLERANCA - TVEKSAMHET	dB (A)		1.2
GEGARANDEERD ACOUSTISCH VERMOGENSNIVEAU - ZAJAMČENI NIVO AKUSTIČNE MOČI - GARANTERAD LJUEFFEKTSNIVÅ	dB (A)	2000/14/EC EN ISO 3744	102.0

CONFORMITEITS- VERKLARING	IZJAVA O SKLADNOSTI	EG-FÖRSÅKRAN OM ÖVERENSSTÄMMELSE			
Nederlands	Slovenščina	Svenska			
Ondergetekende,	Spodaj podpisana odgovorna oseba podjetja	Den undertecknade,			
EMAK spa via Fermi, 4 - 42011 Bagnolo in Piano (RE) ITALY					
verklaart, onder eigen verantwoordelijkheid, dat de machine:	izjavljam na lastno odgovornost, da proizvod:	försäkrar på eget ansvar att maskinen:			
1. Type: waterpompen	1. Vrsta motorja: motorna črpalka	1. Typ: vatterpumpar			
2. Merk: / Type:	2. Znamka: / Tip:	2. Varumärke: / Typ:			
OLEO-MAC SA 30 TLA - SC 33					
3. serie - identificeren	3. serijska identifikacija	3. Serienummer			
459 XXX 0001 - 459 XXX 9999 (SA 30 TLA) - 405 XXX 0001 - 405 XXX 9999 (SC 33)					
voldoet aan de voorschriften van richtlijn	odgovarja zahtevam podanih v smernicah	överensstämmer med kraven i direktiv			
2006/42/EC - 2014/30/EU - 2000/14/EC - 97/68/EC - 2002/88/EC					
is conform de bepalingen van de volgende geharmoniseerde regelgeving:	v skladu je z odredbami sledečih usklajenih norm:	överensstämmer med föreskrifterna i följande harmoniserade standarder:			
EN 809 - EN 55012					

CONFORMITEITS- VERKLARING	IZJAVA O SKLADNOSTI	EG-FÖRSÄKRAN OM ÖVERENSSTÄMMELSE			
Nederlands	Slovenščina	Svenska			
Procedure om de gelijkvormigheid te evalueren werden nageleegd.	Postopki za vrednotenje skladnosti	Föreskrivet förfarande för bedömning av överensstämmelse har följts			
Annex V - 2000/14/EC					
Het geluidsniveau werd gemeten.	Izmerjen nivo akustične moči:	Uppmätt ljudeffektnivå			
100.8 dB(A)					
Gegarandeerd acoustisch vermogensniveau:	Garantiran nivo akustične moči:	Garanterad ljudeffektnivå			
102.0 dB(A)					

Gemaakt in / Izdelano v / Ort: Bagnolo in piano (RE) Italy - via Fermi, 4

Datum / Päivämäärä / Datum: 20/04/2016

Technische documentatie neergelegd op de Hoofdzetel. - Technische Directie
 Tehnična dokumentacija je shranjena na upravnem sedežu. - Tehnična direkcija
 Teknisk dokumentation arkiverad på det administrativa sätet. - Teknisk riktning

ONDERHOUDSTABEL

Wij wijzen u erop dat de volgende onderhoudsintervallen alleen van toepassing zijn bij de normale werkingscondities. Als uw dagelijkse werkzaamheden zwaarder zijn dan de normale onderhoudsintervallen, moeten deze sneller op elkaar volgen.		Voor elk gebruik	Na elke onderbreking voor bijvulling	Na afloop van het dagelijkse werk	Wekelijks	Maandelijks	Indien beschadigd of defect	Indien noodzakelijk
Volledige machine	Inspecteren op: lekken, scheurtjes en slijtage	X	X					
	Schoonmaken			X				
Controles: schakelaar, starter, versnellingshendel	De werking controleren	X	X					
Brandstoftank	Inspecteren op: lekken, scheuren en slijtage	X	X					
Brandstoffilter	Inspecteren en schoonmaken				X			
	Filterelement vervangen					X	Elke 6 maanden	
Alle toegankelijke schroeven en moeren (behalve de schroeven van de carburateur)	Inspecteren	X						
	Aandraaien				X			
Luchtfilter	Schoonmaken	X						X
	Vervangen					X	Elke 6 maanden	
Startkabel	Inspecteren op: schade en slijtage				X			
	Vervangen					X		
Carburateur	Minimum controleren	X	X					
Bougie	Afstand van de elektrodes controleren					X		
	Vervangen					X	Elke 6 maanden	
Pakkingen	Inspecteren en indien nodig vervangen					X		

TABELA VZDRŽEVANJA

Upoštevacite, da navedeni intervali vzdrževanja veljajo izključno za normalne delovne razmere. Če je vaše vsakodnevno delo bolj zahtevno od normalnega, je treba ustrezno skrajšati intervale vzdrževanja.		Pred vsako uporabo	Po vsaki ustavitvi za dolivanje goriva	Po končanem delovnem dnevu	Tedensko	Mesečno	V primeru poškodbe ali okvare	Po potrebi
Kompleten stroj	Preglejte: netesna mesta, razpoke, obrabo	X	X					
	Očistite			X				
Kontrolirajte: stikalo, zagonska loputa, vzvod za plin	Kontrolirajte delovanje	X	X					
Posoda za gorivo	Preglejte: netesna mesta, razpoke, obrabo	X	X					
Filter za gorivo	Preglejte in očistite					X		
	Zamenjajte vložek filtra						X	Vsaki 6 mesecev
Vse vijake in matice (razen vijakov na uplinjaču)	Preglejte	X						
	Dodatno pritegnite				X			
Filter za zrak	Očistite	X						X
	Zamenjajte						X	Vsaki 6 mesecev
Zagonska vrhica	Preglejte: poškodbe in obrabo				X			
	Zamenjajte						X	
Uplinjač	Kontrolirajte prosti tek	X	X					
Svečka	Kontrolirajte razdaljo med elektrodama					X		
	Zamenjajte						X	Vsaki 6 mesecev
Tesnila	Preglejte in po potrebi zamenjajte					X		

UNDERHÅLLSTABELL

Vänligen notera att följande underhållsintervaller gäller enbart normala funktionsvillkor. Om ditt dagliga arbete är mer krävande än normalt ska underhållsintervallen minskas i motsvarande grad.		Före varje användning	Efter varje stopp för tankning	Efter att ha avslutat det dagliga	Veckovisa	Månadsvisa arbetet	Om den är skadad eller defekt	På begäran
Komplett maskin	Inspektera: läckage, sprickor och förslitningar	X	X					
	Rengör			X				
Kontroller: brytare, startspak, gasspak	Kontrollera funktionen	X	X					
Bränsletank	Inspektera: läckage, sprickor och förslitningar	X	X					
Bränslefilter	Inspektera och rengör					X		
	Byt filterelement						X	Var 6 månad
Alla åtkomliga skruvar och muttrar (med undantag av förgasarskruvarna)	Inspektera	X						
	Dra åt på nytt				X			
Luftfilter	Rengör	X						X
	Byt						X	Var 6 månad
Startsnöre	Inspektera: skador och förslitningar				X			
	Byt						X	
Förgasare	Kontrollera min. inställning	X	X					
Tändstift	Kontrollera avståndet mellan elektroder					X		
	Byt						X	Var 6 månad
Tätningar	Inspektera och byt om nödvändigt					X		

OPLOSSEN VAN PROBLEMEN



WAARSCHUWING: zet het apparaat altijd uit en koppel de bougie los voordat u de aanbevolen corrigerende maatregelen in onderstaande tabel uitvoert, behalve als gevraagd wordt om het apparaat aan te zetten.

Als alle mogelijke oorzaken nagegaan zijn en het probleem nog steeds niet is opgelost, neem dan contact op met een erkend reparatiecentrum. Als u een probleem heeft dat niet in deze tabel staat, neem dan contact op met een erkend reparatiecentrum.

PROBLEEM	MOGELIJKE OORZAKEN	OPLOSSING
De motor start niet of gaat na enkele seconden na het starten weer uit. (Controleer of de schakelaar in stand "I" staat)	<ol style="list-style-type: none"> Er is geen vonk Motor is verzopen 	<ol style="list-style-type: none"> Controleer de vonk van de bougie. Als er geen vonk is, herhaal de test dan met een nieuwe bougie (RCJ-7Y). Volg de procedure op pag.19. Als de motor nog niet start, herhaal de procedure dan met een nieuwe bougie.
De motor start, maar versnelt niet voldoende of werkt niet goed bij hoge snelheid.	De carburateur moet worden afgesteld.	Neem contact op met een erkend reparatiecentrum om de carburateur te laten afstellen.
De motor bereikt de volledige snelheid niet en/of geeft zeer veel rook af.	<ol style="list-style-type: none"> Controleer het olie-/benzinemengsel. Luchtfilter is vuil. De carburateur moet worden afgesteld. 	<ol style="list-style-type: none"> Gebruik verse benzine en een olie die geschikt is voor tweetaktmotoren. Schoonmaken; zie de instructies in het hoofdstuk Onderhoud van het luchtfilter. Neem contact op met een erkend reparatiecentrum om de carburateur te laten afstellen.
De motor start, draait en versnelt, maar wil niet stationair lopen.	De carburateur moet worden afgesteld	Neem contact op met een erkend reparatiecentrum om de carburateur te laten afstellen.
De motor start en draait, maar het waterdebiet is beperkt.	<ol style="list-style-type: none"> Overdreven opvoerhoogte. De rotor is beschadigd of versleten. Luchtfilter verstopt. 	<ol style="list-style-type: none"> Zie tabel pag.32. Neem contact op met een erkende reparateur. Maak de zuigfilter schoon.

ODPRAVA PROBLEMOV



POZOR: vselej ugasnite stroj in snemite kabel z vžigalne svečke, preden se lotite katerihkoli preizkusov za odpravo motenj, navedenih v tabeli, razen v tistih primerih, ko se zahteva delovanje stroja.

Ko preverite vse možne vzroke in če motnja ni odpravljena, se obrnite na pooblaščen servisno službo. V kolikor naletite na problem, ki v tabeli ni naveden, se obrnite na pooblaščen servisno službo.

PROBLEM	MOŽNI VZROKI	ODPRAVA
Motor ne steče oziroma ugasne par sekund po zagonu. (Preverite, ali je stikalo v položaju "I")	<ol style="list-style-type: none"> Ni iskre Zalit motor 	<ol style="list-style-type: none"> Kontrolirajte iskro na svečki. Če iskre ni, ponovite preizkus z novo svečko (RCJ-7Y). Izvedite postopek na strani 18. Če motor še vedno ne steče, ponovite postopek z novo vžigalno svečko.
Motor steče, vendar ne pospešuje pravilno ali ne deluje pravilno pri visoki hitrosti.	Treba je nastaviti uplinjač.	Za nastavitvev uplinjača se obrnite na pooblaščen servisno službo.
Motor ne doseže polne hitrosti in/ali močno dimi.	<ol style="list-style-type: none"> Kontrolirajte mešanico olja in bencina. Onesnažen filter za zrak. Treba je nastaviti uplinjač. 	<ol style="list-style-type: none"> Uporabljajte svež bencin in olje, ki je primerno za 2-taktne motorje. Očistite; glejte navodila v poglavju Vzdrževanje filtra za zrak. Za nastavitvev uplinjača se obrnite na pooblaščen servisno službo.
Motor steče, se vrti in pospešuje, vendar ugaša v prostem teku.	Treba je nastaviti uplinjač.	Za nastavitvev uplinjača se obrnite na pooblaščen servisno službo.
Motor steče in deluje, vendar je dobavljena količina vode majhna.	<ol style="list-style-type: none"> Prevelika samosesalna globina ob zagonu. Turbina je poškodovana ali obrabljena. Sesalni filter je zamašen. 	<ol style="list-style-type: none"> Glejte tabelo na strani 32. Obrnite se na pooblaščen servisno službo. Očistite sesalni filter.

PROBLEMLÖSNING



VARNING: stanna alltid enheten och skruva loss tändstiftet innan du utför alla korrigerande tester rekommenderade i nedanstående tabell, förutom när funktion av enheten krävs.

När alla möjliga orsaker har kontrollerats och problemet inte är löst, vänd dig till ett auktoriserat servicecentra. Om ett problem skulle inträffa som inte finns angivet i den här tabellen, vänd dig till ett auktoriserat servicecentra.

PROBLEM	MÖJLIGA ORSAKER	LÖSNING
Motorn startar inte eller stängs av efter några sekunder efter start. (Säkerställ att brytaren är i läget "I")	<ol style="list-style-type: none"> 1. Det finns ingen gnista 2. Motorn har fått för kraftig bränsletillförsel 	<ol style="list-style-type: none"> 1. Kontrollera tändstiftsgnistan. Om det inte finns någon gnista, upprepa testet med ett nytt tändstift (RCJ-7Y). 2. Följ proceduren på sid.18. Om motorn fortfarande inte startar, upprepa proceduren med ett nytt tändstift.
Motorn startar, men accelererar inte korrekt eller fungerar inte korrekt vid hög hastighet.	Förgasaren måste regleras.	Vänd dig till ett auktoriserat servicecentra för inställningen av förgasaren.
Motorn uppnår inte full hastighet och/eller avger för mycket rök.	<ol style="list-style-type: none"> 1. Kontrollera bensin/ olje-blandningen. 2. Luftfilter smutsigt. 3. Förgasaren måste regleras. 	<ol style="list-style-type: none"> 1. Använd färsk bensin och en olja passande för 2-taktsmotorer. 2. Rengör; se anvisningarna i kapitlet Underhåll luftfilter. 3. Vänd dig till ett auktoriserat servicecentra för inställningen av förgasaren.
Motorn startar, roterar och accelererar, men håller inte lägsta varvtal.	Förgasaren måste regleras.	Vänd dig till ett auktoriserat servicecentra för inställningen av förgasaren.
Motorn startar och roterar, men vattenflödet är lågt	<ol style="list-style-type: none"> 1. Påfyllningsdjup för högt. 2. Fläkthjul är skadat eller slitet. 3. Sugfilter täppt. 	<ol style="list-style-type: none"> 1. Se tabell sid.32. 2. Vänd dig till ett auktoriserat servicecentra. 3. Rengör sugfiltret.

Nederlands	Slovenščina	Svenska
<h3 style="text-align: center;">GARANTIEBEWIJS</h3>	<h3 style="text-align: center;">GARANCIJSKI LIST</h3>	<h3 style="text-align: center;">GARANTIBEVIS</h3>
<p>Deze machine is ontworpen en vervaardigd volgens de modernste productietechnieken. De fabrikant geeft een garantie van 24 maanden vanaf de aankoopdatum op de eigen producten voor privé-/hobbygebruik. De garantie is beperkt tot 12 maanden bij professioneel gebruik.</p> <p>Algemene garantievoorwaarden</p> <ol style="list-style-type: none"> De garantie wordt toegekend vanaf de aankoopdatum. De fabrikant vervangt gratis de defecte onderdelen die te wijten zijn aan fouten van het materiaal, bewerkingen en productie middels het distributienet en de technische service. De garantie onttrekt de gebruiker niet de wettelijke rechten uit het burgerlijk wetboek tegen de gevolgen van defecten of onvolkomenheden die door het verkochte product veroorzaakt worden. Het technisch personeel grijpt zo snel mogelijk in binnen de tijdslimieten die uit organisatorisch oogpunt mogelijk zijn. Voor het aanvragen van servicewerkzaamheden die onder de garantie vallen dient u het hieronder weergegeven garantiebewijs aan het bevoegde personeel te tonen. Het garantiebewijs moet een stempel van de verkoper dragen, geheel ingevuld zijn en begeleid worden door de factuur of de fiscaal verplichte kassabon met de aankoopdatum. De garantie vervalt bij: <ul style="list-style-type: none"> - Overduidelijk gebrek aan onderhoud, - Onjuist gebruik van het product of sabotage, - Gebruik van ongeschikte smeermiddelen of brandstoffen, - Gebruik van niet originele vervangingsonderdelen of accessoires, - Werkzaamheden die verricht zijn door onbevoegd personeel. De verbruiksmaterialen en de onderdelen die onderhevig zijn aan normale slijtage vallen niet onder de garantie. Bijwerkingen en verbeteringen van het product vallen niet onder de garantie. De garantie dekt geen afstel- en onderhoudswerkzaamheden die tijdens de garantieperiode nodig mochten zijn. Eventuele beschadigingen die tijdens het transport zijn veroorzaakt moeten onmiddellijk aan de transporteur worden gemeld op straffe van verval van de garantie. Voor de motoren van andere merken (Briggs & Stratton, Subaru, Honda, Lombardini, Kohler, enz.) die op onze machines zijn gemonteerd geldt de garantie die door de fabrikant van de motor is gegeven. De garantie dekt geen eventuele directe of indirecte beschadigingen die aan personen of voorwerpen worden aangericht als gevolg van defecten of langdurige inactiviteit van de machine. 	<p>Ta stroj je bil zasnovan in izdelan po najsodobnejših proizvodnih postopkih. Izdelovalec nudi garancijo za svoje izdelke za čas 24 mesecev od nakupa za zasebno ali uporabo v prostem času. Za profesionalno uporabo garancija velja le za 12 mesecev.</p> <p>Splošni garancijski pogoji</p> <ol style="list-style-type: none"> Garancija se prizna od datuma nakupa. Proizvajalec preko prodajne mreže in servisne mreže brezplačno zamenja okvarjene dele, kjer so se pokazale napake v materialu, obdelavi ali proizvodnji. Garancija kupcu ne jemlje zakonskih pravic, ki jih predvideva civilni zakonik, za posledice pomanjkljivosti ali napak kupljenega blaga. Tehnično osebje bo glede na svoje organizacijske možnosti posredovalo v najkrajšem možnem času. Pri uveljavljanju garancijskega zahtevka, je treba pooblaščenemu osebju predložiti spodaj navedeni, pravilno izpolnjeni garancijski list z žigom prodajalca, kateremu je treba priložiti še račun ali blagajniški odrezek, ki potrjuje datum nakupa. Garancija ni veljavna v naslednjih primerih: <ul style="list-style-type: none"> - Očitno pomanjkanje vzdrževalnih posegov, - Nepravilna uporaba izdelka ali nedovoljeni posegi, - Uporaba neprimerni maziv ali goriv, - Uporaba neoriginalnih nadomestnih delov ali dodatne opreme, - Posegi, opravljeni s strani nepooblaščenih oseb. Proizvajalec ne nudi garancije za potrošne materiale. Garancija ne velja za posodobitve in izboljšave izdelka. Garancija ne krije nastavitev in vzdrževalnih posegov, ki bi morali biti izvedeni v času veljavnosti garancije. Morebitno povzročeno škodo med prevozom je treba takoj prijaviti prevozniku, sicer garancija preneha veljati. Za motorje drugih znamk (Briggs & Stratton, Subaru, Honda, Lombardini, Kohler, itd.), ki jih vgrajujemo v naše stroje, velja garancija, ki jo podajo izdelovalci motorja. Garancija ne krije morebitne posredne ali neposredne škode, ki bi bila povzročena na osebah ali stvarih zaradi okvare stroja ali ki bi bila posledica daljše neuporabe stroja. 	<p>Denna maskin har formgivits och tillverkats med avancerad och modern produktionsteknik. När produkten används för privatbruk eller hobbybruk gäller tillverkarens produktgaranti i 24 månader, räknat från och med inköpsdatum. Garantin är begränsad till 12 månader vid yrkesbruk.</p> <p>Allmänna garantivillkor</p> <ol style="list-style-type: none"> Garantin är giltig från och med inköpsdatum. Tillverkaren byter kostnadsfritt ut delar som har defekter i material, bearbetning eller tillverkning genom sitt nät av försäljnings- och servicefirmor. Garantikontraktet frångår inte köparen de i civilrätten fastslagna lagliga rättigheterna mot verkningar av defekter eller fel på den sålda produkten. Fel åtgärdas så snart som möjligt av servicefirmans personal, i mån av tid och med hänsyn tagen till servicefirmans organisation. För att kunna begära service under garantitiden måste användaren visa upp nedanstående garantibevis med återförsäljarens stämpel. Garantibeviset skall vara ifyllt i alla sina delar och åtföljas av en faktura eller ett kvitto eller annan handling där inköpsdatum framgår. Garantin upphör att gälla i följande fall: <ul style="list-style-type: none"> - Bristande underhåll, - Felaktig användning av maskinen eller otilåtna ändringar på maskinen, - Användning av fel typ av smörjmedel eller bränsle, - Användning av icke original reservdelar eller tillbehör, - Reparationer eller andra arbeten som har utförts av icke auktoriserad servicepersonal. Tillverkarens garanti gäller inte förbrukningsartiklar eller komponenter som normalt utsätts för slitage vid användningen. Garantin gäller inte uppdateringar eller förbättringar av produkten. Garantin täcker inte de justeringar eller det underhåll som eventuellt kan krävas under garantiperioden. Transportören måste omedelbart informeras om eventuella skador som har uppkommit under transporten. Om så inte sker blir garantin ogiltig. För motorer av andra varumärken (Briggs & Stratton, Subaru, Honda, Lombardini, Kohler, osv.) som monteras på våra produkter gäller den garanti som motortillverkaren utställer. Garantin täcker inte direkta eller indirekta personskadorna eller skador på föremål som förorsakas av defekter på maskinen eller som följer av ett längre påtvingat avbrott i användningen av maskinen.

<p>MODEL - MODEL</p> <p>_____</p> <p>SERIAL No SERIJSKA ŠTEVILKA</p> <p>_____</p> <p>GEKOCHT DOOR. - KUPEC</p> <p>_____</p> <p>_____</p> <p>_____</p>	<p>DATUM - DATUM</p> <p>_____</p> <p>_____</p> <p>VERKOPER - POOBLAŠČENI PRODAJALEC</p> <p>_____</p> <p>_____</p> <p>_____</p>	<p>MODELL</p> <p>_____</p> <p>SERIENUMMER</p> <p>_____</p> <p>KÖPT AV</p> <p>_____</p> <p>_____</p> <p>_____</p>	<p>DATUM</p> <p>_____</p> <p>_____</p> <p>ÅTERFÖRSÄLJARE</p> <p>_____</p> <p>_____</p> <p>_____</p>
---	--	--	---

Niet verzenden! Voeg dit bewijs uitsluitend bij het aanvraagformulier om technische garantiewerkzaamheden.

Ne pošiljajte! Priložite le ob morebitnem uveljavljanju garancijskega zahtevka.

Skicka inte! Bifoga endast begäran om teknisk garanti.



--	--	--

<hr/> <hr/> <hr/> <hr/> <hr/> <hr/> <hr/> <hr/>	<hr/> <hr/> <hr/> <hr/> <hr/> <hr/> <hr/> <hr/>	<hr/> <hr/> <hr/> <hr/> <hr/> <hr/> <hr/> <hr/>	<hr/> <hr/> <hr/> <hr/> <hr/> <hr/> <hr/> <hr/>
---	---	---	---



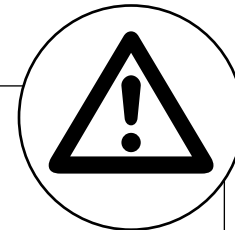

- NL** **LET OP!** - Dit handboek moet voor de gehele levensduur bij de machine blijven.
- SLO** **OPOZORILO!** - Ta priročnik za uporabnika mora ostati ob napravi skozi celotno življenjsko dobo.
- S** **OBSERVERA!** - Denna handbok måste åtfölja maskinen under maskinens hela livstid.