



H HASZNÁLATI ÉS KARBANTARTÁSI UTASÍTÁS

FIN KÄYTTÖ- JA HUOLTO-OPAS

LV LIETOŠANAS PAMĀCĪBA UN TEHNISKĀ APKOPE

EST KASUTUSJUHEND

LT OPERATORIAUS INSTRUKCIJŲ KNYGELĖ

中文 操作手册



H**BEVEZETŐ****EREDETI UTASÍTÁSOK FORDÍTÁSA**

A jelen kézikönyv figyelmes elolvasása nélkül ne kezdjük el a munkát, csak így biztosítható a metszőgép helyes használata és így lehet elkerülni a baleseteket. A jelen kézikönyv tartalmazza az egyes részegységek működésének magyarázatát, valamint a szükséges ellenőrzésekre és a karbantartásra vonatkozó előírásokat.

Megjegyzés A jelen kézikönyvben található leírások és illusztrációk a gyártóra nézve nem kötelező érvényűek. A gyártó cég fenntartja a jogát arra, hogy a termékben módosításokat hajtson végre anélkül, hogy minden alkalommal frissítené a kézikönyv tartalmát.

FIN**JOHDANTO****ALKUPERÄISEN OHJEEN KÄÄNNÖS**

Lue tämä opas huolellisesti ennen työskentelyn aloittamista, jotta osaat käyttää oksasaha oikein ja välttät tapaturmat. Oppaassa kuvataan miten eri osat toimivat ja annetaan ohjeet tarkistuksia ja huoltoa varten.

HUOMAA Tämän oppaan teksti ja kuvat ovat viitteellisiä. Valmistaja pidättää oikeuden suorittaa muutoksia sitoutumatta päivittämään opasta jokaista muutosta varten.

LV**IEVADS****ORIGINĀLĀS INSTRUKCIJAS TULKOJUMS**

Lai pareizi lietotu zargriezis un izvairītos no negadījumiem, neuzsāciet darbu, iepriekš uzmanīgi neizlasot šo lietošanas pamācību. Šajā lietošanas pamācībā paskaidrots, kā darbojas dažādas ierīces detaļas un sniegti nepieciešamie norādījumi pārbaudei un tehniskajai apkopei.

IEVĒROJIET! Šajā lietošanas pamācībā iekļautie zīmējumi un apraksti nav pilnīgi saistoši. Ražotājs patur tiesības bez iepriekšēja brīdinājuma laiku pa laikam veikt izmaiņas un uzlabot šo lietošanas instrukciju.

EST**SISSEJUHATUS****ORIGINAALJUHENDI TÖLGE**

Teivas-oksasaag õigeks kasutamiseks ja õnnetuste vältimiseks ei tohi seadmega tööle asuda enne käesoleva kasutusjuhendi hoolikalt läbilugemist. Kasutusjuhend sisaldab seadme erinevate osade töö kirjeldusi ning vajaliku kontrolli ja hoolduse juhiseid.

Märkus: Käesolevas kasutusjuhendis toodud joonised ja tehnilised andmed võivad erineda tulenevalt erinevates riikides kehtestatud nõuetest ning neid võib muuta ilma valmistajapoolse vastava märkusega.

LT**ĮVADAS****PIRMINIŲ INSTRUKCIJŲ VERTIMAS**

Tam, kad teisingai naudotumėte šakų genėtuvas ir išvengtumėte nelaimingų atsitikimų, pradėkite dirbti tik atidžiai perskaitę šį vadovą. Jame rasite paaiškinimus apie įvairių dalių veikimą, o taip pat būtinų patikrinimų ir techninės priežiūros instrukcijas.

Pastaba: šiame vadove pateiktos iliustracijos ir specifikacijos gali būti skirtingos (tai priklauso nuo šalies reikalavimų), be to gamintojas jas gali pakeisti be įspėjimo.

中文**简介****原文说明的翻译**

为了正确使用整枝钩刀，防止意外发生，在没有仔细阅读该手册，请不要开始工作，您将从中了解各部分操作的有关说明以及必要时检查和维护的有关指导。

注意：手册中的特征说明可能会根据不同国家的需要有所变化，并不需经厂家注明。

**FIGYELEM!!!****HALLÁSKÁROSODÁSI KOCKÁZAT**

NORMÁL HASZNÁLAT ESETÉN A GÉPKEZELŐ SZÁMÁRA A NAPI ÉS HANGERŐ HATÁS ELÉRHETI, VAGY MEGHALADHATJA A

85 dB(A)**HOIATUS!****OHT SAADA KUULMISKAHJUSTUSI**

NORMAALSETEL KASUTUSTINGIMUSTEL VÕIB KÄESOLEVA SEADME PÄEVANE MÜRA FOON KASUTAJA SUHTES OLLA VÕRDNE VÕI ÜLETADA TASET

85 dB(A)**HUOMIO!****KUULOVAMMAVAARA**

TAVALLISISSA KÄYTTÖOLOSUHTEISSA TÄMÄ KONE VOI ALTISTAA KÄYTTÄJÄN HENKILÖKOHTAISELLE JA PÄIVITTÄISELLE MELULLE, JOKA ON YHTÄ SUURI TAI SUUREMPI KUIN

85 dB(A)**PERSPĒJIMAS!!!****GALITE PAŽEISTI SAVO KLAUSOS ORGANUS**

NORMALIOMIS EKSPLOATAVIMO SĄLYGOMIS ŠIS ĮRENGINYS GALI OPERATORŲ VEIKTI KASDIENIU TRIUKŠMO LYGIU, KURIS LYGUS 85 dB (A) ARBA YRA DIDESNIS UŽ ŠIĄ REIKŠMĘ

85 dB(A)**UZMANĪBU!!!****RISKS IEGŪT DZIRDES TRAUČĒJUMUS**

NORMĀLAS LIETOŠANAS GADĪJUMĀ ŠĪ IERĪCE VAR LIETOTĀJAM RADĪT RISKU, IZDALOT TROKSNI KAS VIENĀDS VAI LIELĀKS PAR

85 dB(A)**警告!!!****危害听力**

一般情况下，该机器免不了要操作者承受相当于或高于日常

85分贝**水平的噪音**

H TARTALOM

BEVEZETÉS _____	2	HASZNÁLAT _____	24
A SZIMBÓLUMOK ÉS BIZTONSÁGI JELZÉSEK MAGYARÁZATA _____	4	KARBANTARTÁS _____	30
A FÚRÓGÉP RÉSZEI _____	5	TÁROLÁS _____	40
BIZTONSÁGI ELŐÍRÁSOK _____	6	MŰSZAKI ADATOK _____	42
ÖSSZESZERELÉS _____	12	MEGFELELŐSÉGI NYILATKOZAT _____	45
BEINDÍTÁS _____	14	KARBANTARTÁSI TÁBLÁZAT _____	46
A MOTOR LEÁLLÍTÁSA _____	24	PROBLÉMÁK MEGOLDÁSA _____	49
		GARANCIALEVÉL _____	53

FIN SISÄLLYSLUETTELO

JOHDANTO _____	2	KÄYTTÖ _____	24
MERKKIEN SELITYKSET JA TURVALLISUUSOHJEET _____	4	HUOLTO _____	30
MOOTTORIKÄYTTÖISEN MAAKAIRAN OSAT _____	5	VARASTOINTI _____	40
TURVAOHJEET _____	6	TEKNISET TIEDOT _____	42
KOKOAMINEN _____	12	YHDENMUKAISUUSILMOITUS _____	45
KÄYNNISTYS _____	14	HUOLTOTAULUKKO _____	46
MOOTTORIN SAMMUTTAMINEN _____	24	VIANMÄÄRITYS _____	49
		TAKUUTODISTUS _____	53

LV SATURA RĀDĪTĀJS

IEVADS _____	2	LIETOŠANA _____	24
SIMBOLU SKAIDROJUMS UN DROŠĪBAS BRĪDINĀJUMI _____	4	TEHNISKĀ APKOPE _____	30
MOTORURBJA SASTĀVDAĻAS _____	5	GLABĀŠANA _____	40
DROŠĪBAS PASĀKUMI _____	7	TEHNISKIE DATI _____	42
IERĪCES UZSTĀDĪŠANA _____	12	APSTIPRINĀJUMS PAR ATBILSTĪBU _____	45
IEDARBINĀŠANA _____	14	TEHNISKĀS APKOPES TABULA _____	47
MOTORA APSTĀDINĀŠANA _____	24	PROBLĒMU NOVĒRŠANA _____	50
		GARANTIJAS SERTIFIKĀTS _____	53

EST SISUKORD

SISSEJUHATUS _____	2	KASUTAMINE _____	25
SÜMBOLITE JA OHUTUSALASTE HOIATUSTE SELETUS _____	4	HOOLDUS _____	31
PUURI KOMPONENDID _____	5	HOIDMINE _____	41
OHUTUSNÕUDED _____	8	TEHNILISED ANDMED _____	42
KOOSTETÖÖD _____	13	VASTAVUSDEKLARATSIOON _____	45
KÄIVITAMINE _____	15	HOOLDUSTABEL _____	47
MOOTORI SEISKAMINE _____	25	RIKETE KÕRVALDAMINE _____	50
		GARANTIITUNNIUSTUS _____	54

LT SISÄLLYSLUETTELO

ĮVADAS _____	2	NAUDOJIMAS _____	25
SIMBOLIŲ IR SAUGOS PERSPĖJIMŲ PAAIŠKINIMAI _____	4	TECHNINĖ PRIEŽIŪRA _____	31
ELEKTRINIO GRĘŽTUVO KOMPONENTAI _____	5	SAUGOJIMAS _____	41
ATSARGUMO PRIEMONĖS _____	8	TECHNINIAI DUOMENYS _____	42
SUMONTAVIMAS _____	13	ATITIKTIES DEKLARACIJA _____	45
UŽVEDIMAS _____	15	TECHNINĖS PRIEŽIŪROS LENTELĖ _____	48
VARIKLIO SUSTABDYMAS _____	25	PROBLEMŲ ŠALINIMAS _____	51
		GARANTINIS PAŽYMĖJIMA _____	54

中文 内容

简介 _____	2	维修保养 _____	31
符号说明及安全警告 _____	4	贮存 _____	41
机械地钻组成 _____	5	技术参数 _____	42
安全措施 _____	9	合格证书 _____	45
安全服 _____	13	保养表格 _____	48
启动 _____	15	问题解决办法 _____	51
发动机熄火 _____	25	担保书 _____	54
使用 _____	25		

H A SZIMBÓLUMOK ÉS BIZTONSÁGI JELZÉSEK MAGYARÁZATA

EST SÜMBOLITE JA OHUTUSALASTE HOIATUSTE SELETUS

FIN MERKKIEN SELITYKSET JA TURVALLISUUSOHJEET

LT SIMBOLIŲ IR SAUGOS PERSPĖJIMŲ PAAIŠKINIMAI

LV SIMBOLU SKAIDROJUMS UN DROŠĪBAS NOTEIKUMI

中文 符号解释及安全警告

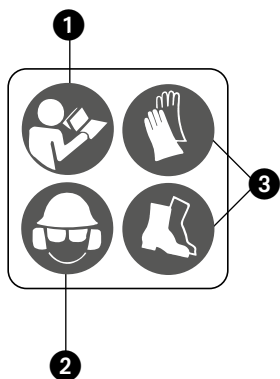

- H** 1 - A készülék használata előtt olvassuk el a használati és karbantartási utasításokat
- 2 - Viseljünk védősisakot, védőszemüveget és fülvédőt
- 3 - Viseljen csúszásmentes biztonsági cipőt és engedélyezett kesztyűt.
- 4 - A gép típusa: **FÚRÓ**
- 5 - Sorozatszám
- 6 - CE megfelelési jelzés
- 7 - A gyártás évét
- 8 - FIGYELEM:** a felületek forrók lehetnek

- EST** 1 - Enne käesoleva seadmega tööle asumist tuleb kasutusjuhend läbi lugeda
- 2 - Tuleb kanda pea, silma ja kõrva kaitsevahendeid
- 3 - Kandke libisemiskindlate taldadega ohutusjalatseid ja tüübikinnitusega kindaid.
- 4 - Masina tüüp: **PINNASEPUUR**
- 5 - Seerianumber
- 6 - CE vastavusmärgis
- 7 - Valmistamise aasta
- 8 - HOIATUS.** Pind võib olla kuum!

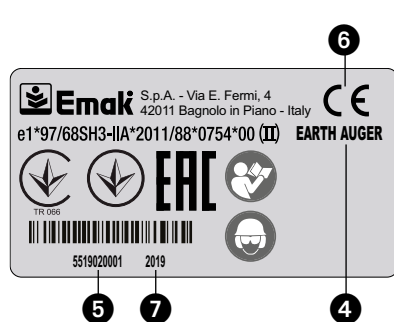

- FIN** 1 - Lue käyttö- ja huolto-opas ennen koneen käyttämistä
- 2 - Käytä kypärää, suojalaseja ja kuulosuojaimia
- 3 - Käytä hyväksyttyjä liukuestojalkineita ja suojakäsineitä.
- 4 - Koneen tyyppi: **MAAKAIRA**
- 5 - Sarjanumero
- 6 - CE-merkintä
- 7 - Valmistusvuoden
- 8 - HUOMIO:** pinnat voivat olla kuumia

- LT** 1 - Prieš dirbdami šiuo įrenginiu perskaitykite operatoriaus instrukcijų vadovą
- 2 - Dėvėkite galvos, akių ir ausų apsaugas
- 3 - Avėkite apsauginius batus, kurių padai neslysta, mėvėkite šiam darbui aprobuotas pirštines.
- 4 - Mechanizmo tipas: **ŽEMĖS GRAŽTAS**
- 5 - Serijinis numeris
- 6 - CE atitikties ženklas
- 7 - Gamybos metai
- 8 - PERSPĖJIMAS:** Paviršius gali būti karštas!



- LV** 1 - Pirms lietojat ierīci, izlasiet lietošanas un tehniskās apkopes pamācību.
- 2 - Lietojiet aizsargķiveri, speciālas brilles un aizsargcimdus
- 3 - Lietojiet atbilstošus apavus ar neslidošu zoli un cimdus.
- 4 - Mašīnas tips: **ZEMES URBIS**
- 5 - Sērijas numurs
- 6 - CE atbilstības marķējums
- 7 - Izgatavošanas gads
- 8 - BRĪDINĀJUMS** virsma var sakarst!

- 中文** 1 - 操作机器前请认真阅读操作者手册
- 2 - 穿戴头、眼、耳保护用品
- 3 - 请穿着经核准认可的防滑安全靴和手套。
- 4 - 机器类型: 钻地机
- 5 - 系列号
- 6 - CE标准符合标记
- 7 - 生产年份
- 8 - 警告:** 表面可能灼热!

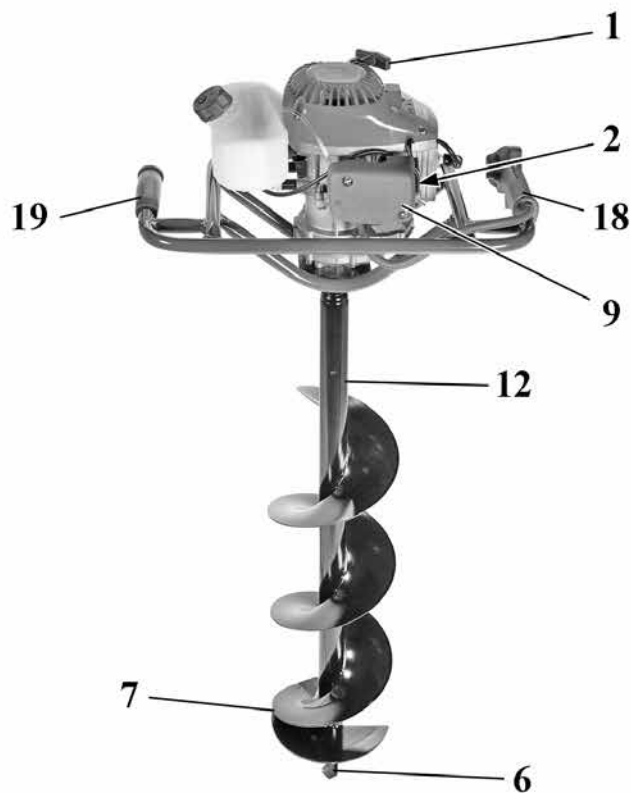

H A FÚRÓGÉP RÉSZEI

- | | |
|----------------------|----------------------------|
| 1. Indító markolat | 11. Reduktormotor zsírdugó |
| 2. Indítókar | 12. Fúrófej |
| 3. Föld kapcsoló | 13. Fúrófej leállító tüske |
| 4. Gyertya | 14. Reduktormotor |
| 5. Tartórúd | 15. Üzemanyag csap |
| 6. Indító tüske | 16. Gyorsító kar |
| 7. Penge | 17. Üzemanyagtartály dugó |
| 8. Kipufogó burkolat | 18. Jobb oldali markolat |
| 9. Légszűrő fedél | 19. Bal oldali markolat |
| 10. Félgyorsító gomb | |

FIN MOOTTORIKÄYTTÖISEN MAAKAI RAN OSAT

- | | |
|----------------------------|-----------------------------------|
| 1. Käynnistyskahva | 11. Hammaspyörästön rasvan tulppa |
| 2. Käynnistysvipu | 12. Terä |
| 3. Kytkin | 13. Terän lukitustappi |
| 4. Sytytystulppa | 14. Hammaspyörästö |
| 5. Tanko | 15. Polttoainehana |
| 6. Kärki | 16. Kiihdytysvipu |
| 7. Vannas | 17. Polttoainesäiliön korkki |
| 8. Äänenvaimentimen suojus | 18. Oikea kahva |
| 9. Ilmasuodattimen kansi | 19. Vasen kahva |
| 10. Puolikiihdytyspainike | |

LV MOTORURBJA SASTĀVDAĻAS

- | | |
|--------------------------------|-----------------------------|
| 1. Iedarbināšanas rokturis | 11. Elļas reduktora vāks |
| 2. Drošes svira | 12. Urbis |
| 3. Slēdzis | 13. Urbja apstādīšanas tapa |
| 4. Aizdedzes svece | 14. Reduktors |
| 5. Stienis | 15. Degvielas vāciņš |
| 6. Saskaņas gals | 16. Akseleratora svira |
| 7. Asmens | 17. Degvielas tvertnes vāks |
| 8. Trokšņa slāpētāja aizsargs | 18. Labais rokturis |
| 9. Gaisa filtra vāks | 19. Kreisais rokturis |
| 10. Daļējas akcelerācijas poga | |

EST PUURI KOMPONENDID

- | | |
|-----------------------|--------------------------------|
| 1. Starteri käepide | 11. Reduktori määrdekork |
| 2. Õhuklapi hoob | 12. Puuritera |
| 3. Sisse/välja lüliti | 13. Puuritera fikseerimistihvt |
| 4. Süüteküünal | 14. Reduktor |
| 5. Käepide | 15. Kütuse voolik |
| 6. Puuritera tipp | 16. Gaasihoob |
| 7. Lõiketera | 17. Kütusepaagi kaas |
| 8. Summuti kaitse | 18. Parema käepide |
| 9. Õhufiltri kate | 19. Vasaka käepide |
| 10. Poolgaasi nupp | |

LT ELEKTRINIO GRĘŽTUVO KOMPONENTAI

- | | |
|---------------------------------|-----------------------------------|
| 1. Starterio rankena | 11. Reduktoriaus tepimo dangtelis |
| 2. Droselinė svirtis | 12. Grąžtas |
| 3. Įjungimo/išjungimo jungiklis | 13. Grąžto sustabdymo kaištis |
| 4. Uždegimo žvakė | 14. Reduktorius |
| 5. Strypas | 15. Degalų čiupas |
| 6. Grąžto galiukas | 16. Droselinis spragtukas |
| 7. Gręžimo sriegis | 17. Degalų bako dangtelis |
| 8. Duslintuvo apsauga | 18. Dešinė rankena |
| 9. Oro filtro dangtelis | 19. Kairė rankena |
| 10. Pusės greičio mygtukas | |

中文 机械地钻组成

- | | |
|-----------|-------------|
| 1. 启动手柄 | 11. 减速齿轮箱油盖 |
| 2. 阻气阀杆 | 12. 钻头 |
| 3. 开关 | 13. 钻头定位栓 |
| 4. 火花塞 | 14. 减速齿轮箱 |
| 5. 手柄 | 15. 燃油阀 |
| 6. 预定位钻头 | 16. 油门控制扳机 |
| 7. 刃 | 17. 燃料箱盖 |
| 8. 消音器护罩 | 18. 右手柄 |
| 9. 空气过滤器罩 | 19. 左手柄 |
| 10. 半油门按钮 | |

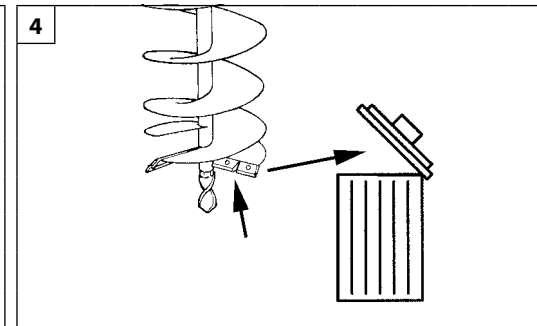
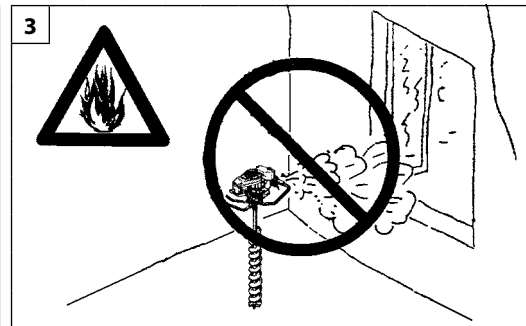
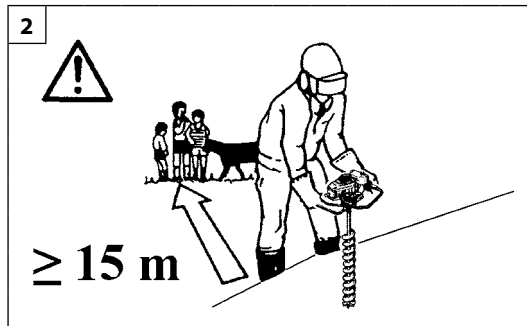

Magyar

BIZTONSÁGI ELŐÍRÁSOK

FIGYELEM - A fűrőgép, ha rendeltetésszerűen használják, egy hatékony, gyors, kiváló teljesítményű munkaeszköz; ha nem megfelelően vagy a szükséges óvintézkedések betartása nélkül használják, veszélyes felszereléssé válhat. Ahhoz, hogy a munkája mindig kellemes és biztonságos legyen, pontosan tartsa be az alábbiakban és a kézikönyvben más helyeken megadott biztonsági előírásokat.

FIGYELEM: Az egység indítórendszere nagyon alacsony intenzitású elektromágneses mezőt generál. Ez a mező néhány fajta pacemaker esetében interferenciát okozhat. A súlyos, akár halálos sérülések kockázatának elkerülésére a pacemakert viselő személyeknek a jelen gép használata előtt egyeztetniük kell orvosukkal és a gép gyártójával.

FIGYELEM! - Lehet, hogy a nemzeti előírások korlátozzák a gép használatát.

FIGYELEM - Ezt a motoros talajfűrőt csak egy személy használhatja.

- Ne használja a gépet, mielőtt a használatát meg nem tanulta. A még nem tapasztalt gépkezelőnek a helyszíni használat előtt gyakorolnia kell a gép kezelését.
- A fűrőgépet kizárólag jó fizikai állapotban lévő, a használatra vonatkozó szabályokat ismerő felnőtt ember használhatja.
- Kimerültség esetén, alkoholos állapotban vagy gyógyszer hatása alatt ne használja a fűrőgépet (1. ábra).
- Ne viseljen sálát, karkötőt és semmi egyebet, ami a gépbe vagy a fűrőfejbe beakadhat. A ruházat legyen testhez simuló és vágásálló (lásd a 10-11. oldalt).
- Viseljen csúszásmentes védőcipőt, kesztyűt, szemüveget, fülvédőt és védősisakot (lásd a 10-11. oldalt).
- Beindításnál, üzemanyag feltöltéskor és használat közben ne engedje meg, hogy a fűrőgép hatósugarában emberek tartózkodjanak (2. ábra).
- Ne kezdje el a munkát, amíg a terület nincs teljesen megtisztítva és kiürítve. Elektromos vezeték közelében ne dolgozzon.
- A fűrőgépet csak jól szellőzött helyiségben használja, ne használja robbanás- vagy tűzveszélyes helyen, illetve zárt helyiségben (3. ábra).
- A fűrőgépet kikapcsolt motorral és a fűrőfej leszerelését követően szállítsa.
- Amint repedések vagy törések látszanak cserélje ki a fűrőfejet

(4. ábra).

- Ha a motor működik, ne érintse meg a fűrőfejet és ne végezzen karbantartást.
- A normál karbantartás körébe nem tartozó műveleteket és javítás soha ne végezze egyedül. Kizárólag felhatalmazott szakszervizhez forduljon.
- A veszélyt jelző és biztonsági előírásokat tartalmazó címkéket őrizzük meg tökéletes állapotban. Sérülés vagy rongálódás esetén azonnal ki kell cserélni (lásd a 4 oldalt).
- Ne használjuk a gépet a kézikönyvben megjelöltől eltérő célra (lásd a 28 oldalt).
- Bekapcsolt motorral ne hagyja magára a motort.
- Naponta ellenőrizze a fűrőgépet, s győződjön meg arról, hogy minden biztonsági és egyéb felszerelése működőképes.
- Munka közben a fűrőgép áthelyezésekor a motor minimális fordulatszámra működjön.
- Ne dolgozzon hibás, rosszul megjavított vagy összeszerelt, illetve házilag átalakított fűrőgéppel. Semmilyen biztonsági felszerelést ne vegyen le, ne okozzon benne kárt és ne iktasson ki. Csak a táblázatban megadott fűrőfejet használjon (lásd a 39. oldalt).
- A gyertya szikráját ne a henger nyílásához közel ellenőrizze.
- Karbantartásnál mindig tartsa be az utasításainkat.
- Ha a fűrőfej beakad engedje el a gyorsító kart, és azonnal állítsa le a motort.
- Ha a fűrőgép működésen kívül kell helyezni, ne hagyja bárhol a környezetben, hanem adja át a Viszonteladónak, aki gondoskodik a gép megfelelő elhelyezéséről.
- Csak tapasztalt és a gép működését és helyes használatát ismerő személynek adja át a fűrőgépet. Adja át a használati utasítást tartalmazó kézikönyvet is, amit a munka megkezdése előtt el kell olvasni.
- Bármilyen egyéb információra vagy fontos beavatkozásra van szükség, forduljon mindig a Viszonteladóhoz.
- Őrizze meg a jelen kézikönyvet, és használat előtt mindig tanulmányozza.
- Ne rögzítse a fűrőgépet fix alapra.
- Tilos a gyártó által megjelöltől eltérő szerszámot vagy eszközt helyezni a fűrőgép befogó egységébe.
- Ne feledje, hogy a tulajdonos vagy a gépkezelő felel a harmadik felek által elszenvedett balesetekért és az őket vagy tulajdonukat ért károkat.

Suomi

TURVAOHJEET

HUOMIO - Oikein käytettynä moottorikäyttöinen maakaira on nopea, kätevä ja tehokas työkalu. Jos sitä käytetään väärin tai jos tarpeelliset varotoimet laiminlyödään, se saattaa olla vaarallinen. Noudata aina alla olevia ja koko oppaan sisältämiä turvaohjeita, jotta työnteko sujuu mukavasti ja turvallisesti.

HUOMIO: Yksikön käynnistysjärjestelmä kehittää voimakkuudeltaan hyvin heikon sähkömagneettisen kentän. Tämä kenttä voi aiheuttaa häiriöitä joihinkin sydämentahdistimiin. Vakavien vahinkojen ja hengenvaaran välttämiseksi henkilöiden, joilla on sydämentahdistin, tulee olla yhteydessä lääkäriinsä sekä sydämentahdistimen valmistajaan ennen tämän laitteen käyttöä.

HUOMIO! - Paikalliset määräykset saattavat rajoittaa koneen käyttöä.

HUOMIO - Maakairaa saa käyttää vain yksi henkilö kerrallaan.

- Älä käytä konetta ennen kuin olet oppinut käyttämään sitä oikein. Ensi kertaa laitetta käyttävän henkilön tulee harjoitella laitteen käyttöä työalueella.
- Vain hyväkuntoiset, käyttöohjeet tuntevat aikuiset saavat käyttää moottorikäyttöä.
- Älä käytä kairaa, jos olet väsynyt tai alkoholin, huumeiden tai lääkkeiden vaikutuksen alainen (Kuva 1).
- Älä käytä huiveja, rannekeita tai muita vaatekappaleita, jotka saattavat tarttua koneeseen tai terään. Käytä vartaloa myötäileviä vaatteita, joissa on leikkautumisen estävä suojaus (katso sivuja 10-11).
- Käytä liukuestojalkineita, suojakäsineitä ja -laseja, kuulonsuojaimia ja kypärää (katso sivuja 10-11).
- Älä anna kenenkään oleskella moottorikäntäimen toiminta-alueella sen käynnistämisen, kaasutuksen ja käytön aikana (Kuva 2).
- Älä aloita työskentelyä, ellei toiminta-alue ole täysin puhdas ja tyhjä. Älä työskentele sähköjohtojen läheisyydessä.
- Käytä moottorikäntäimä vain hyvin tuuletetussa tilassa, älä käytä sitä räjähdys- tai tulipaloalttiilla alueella tai suljetussa tilassa (Kuva 3).
- Kuljeta moottorikäntäimä moottori sammutettuna ja terä irrotettuna.



Suomi	Latviski	
TURVAOHJEET	DROŠĪBAS PASĀKUMI	
<p>10. Vaihda terä heti, jos siinä näkyy säröjä tai halkeamia (Kuva 4).</p> <p>11. Älä koskaan kosketa terää moottorin käydessä.</p> <p>12. Älä koskaan tee yksin muita toimenpiteitä tai korjauksia kuin tavalliseen huoltoon kuuluvat toimenpiteet. Käytä vain valtuutettua erikoiskorjaamoa.</p> <p>13. Säilytä vaara- ja turvamerkintätarrat hyväkuntoisina. Jos tarrat vahingoittuvat, niiden tilalle on vaihdettava uudet mahdollisimman pian (Katso sivu 4).</p> <p>14. Älä käytä laitetta muihin käyttötarkoituksiin kuin tässä käyttöoppaassa mainitut (Katso sivu 28).</p> <p>15. Älä poistu laitteen luota moottorin käydessä.</p> <p>16. Tarkista moottorikaira päivittäin ja varmista, että jokainen osa, koskipa se turvallisuutta tai ei, toimii moitteettomasti.</p> <p>17. Jos siirrät moottorikairaa työskentelyn aikana, pidä moottori minimikierroksilla.</p> <p>18. Älä käytä vahingoittunutta, huonosti korjattua, huonosti koottua tai itse muutettua moottorikairaa. Älä irrota, vahingoita tai poista käytöstä mitään turvalaitetta. Käytä ainoastaan teriä, joiden tyyppi vastaa taulukon tietoja (katso sivuja 39).</p> <p>19. Älä tarkista sytytystulpan kipinää sylinterin aukon läheisyydessä.</p> <p>20. Noudata aina huolto-ohjeita.</p> <p>21. Jos terä juuttuu, laske kiihdytysvipu ja pysäytä moottori välittömästi.</p> <p>22. Kun moottorikaira täytyy romuttaa, älä jätä sitä luontoon, vaan toimita se jälleenmyyjälle, joka hävittää sen määräysten mukaisesti.</p> <p>23. Luovuta moottorikaira tai lainaa sitä ainoastaan päteville henkilöille, jotka tietävät miten se toimii ja osaavat käyttää sitä oikein. Luovuta moottorikairan mukana myös käyttöopas, joka on luettava ennen laitteen käyttämistä.</p> <p>24. Käänny aina jälleenmyyjän puoleen kun tarvitset lisätietoja tai korjauksia.</p> <p>25. Säilytä tämä opas huolella ja lue se aina ennen moottorikairan käytön aloittamista.</p> <p>26. Älä kiinnitä konetta kiinteisiin tukiin.</p> <p>27. Muiden kuin valmistajan mainitsemin työvälineiden tai osien kytkeminen moottorikairan voimanottoon on kielletty.</p> <p>28. Muista, että omistaja tai käyttäjä on vastuussa onnettomuuksista ja ulkopuolisille tai omaisuudelle aiheutuvista vaaroista.</p>	<p>⚠ UZMANĪBU - Ja motorurbis tiek pareizi lietots, tas ir ātrs, ērts un efektīvs instruments; ja to lieto nepareizi vai neievērojot drošības noteikumus, tas var kļūt par bīstamu ierīci. Lai jūsu darbs vienmēr būtu patīkams un drošs, rūpīgi ievērojiet visus lietošanas pamācībā sniegtos drošības noteikumus.</p> <p>⚠ UZMANĪBU: Jūsu ierīces iedarbināšanas sistēma rada elektromagnētisko lauku, kuram ir ļoti zema intensitāte. Šis lauks var traucēt dažu „pacemaker” ierīču darbību. Lai samazinātu smagu vai nāvējošu negadījumu risku, personām, kas lieto pacemaker, ir jākonsultējas ar savu ārstu un „pacemaker” ražotāju pirms šīs ierīces lietošanas.</p> <p>⚠ UZMANĪBU! - Valsts likumdošana var ierobežot mašīnas lietošanas iespējas.</p> <p>⚠ UZMANĪBU - Šo motorurbi drīkst izmantot tikai viens operators.</p> <ol style="list-style-type: none"> 1. Pirms mašīnas lietošanas rūpīgi iepazīstieties ar tās ekspluatācijas noteikumiem. Operatoram, kas ierīci lieto pirmo reizi, pirms lietošanas ir jāpraktizējas. 2. Motorurbi var lietot tikai pieaugušie labā fiziskajā stāvoklī, kas zina, kā pareizi jālieto ierīce. 3. Nelietojiet motorurbi, ja esat noguruši vai lietojuši alkoholu, vai narkotikas (1.zīm.). 4. Nevelciet šalles, aproces vai citus piederumus, kurus var ievilkāt ierīce vai urbis. Lietojiet speciālo apģērbu, kas aprīkots ar pret sagriešanos (skat.10.-11.lpp.). 5. Lietojiet speciālās neslidošās kurpes, cimdus, brilles, austiņas un aizsargķiveri (skat.10.-11.lpp.). 6. Neļaujiet citām personām atrasties motorurbja tuvumā, kad sākat to darbināt, tā lietošanas un degvielas uzpildes laikā (2.zīm.). 7. Neuzsāciet darbu, kamēr darba laukums nav pilnībā tīrs. Nestrādājiet elektrisko kabeļu tuvumā. 8. Lietojiet motorurbi tikai labi vēdināmās vietās, nelietojiet to sprāgstošā, viegli uzliesmojošā atmosfērā vai slēgtās telpās (3.zīm.). 9. Pārvietojiet motorurbi tikai tad, kad motors ir izslēgts un urbis atvienots. 10. Nomainiet urbi, tiklīdz uz tā parādās plaisas un plīsumi (4.zīm.). 11. Nepieskarieties urbim vai neveiciet tehnisko apkopi, kad motors 	<p>ir ieslēgts.</p> <ol style="list-style-type: none"> 12. Nekādā gadījumā paši neveiciet darbības vai labojumus, kas neatbilst ikdienas apkopei. Griezieties pēc palīdzības tikai pie pilnvarota personāla. 13. Glabājiet visas uzlīmes un brīdinājumus par briesmām un drošību nevainojamā stāvoklī. Bojājumu vai pasliktinājumu gadījumā, tie savlaicīgi jānomaina (Sk. 4.lpp.). 14. Nelietojiet ierīci citiem nolūkiem nekā norādīts lietošanas pamācībā (Sk. 28.lpp.). 15. Neatstājiet ierīci bez uzraudzības, kamēr dzinējs ir ieslēgts. 16. Pārbaudiet motorurbja drošības un pārējās detaļas katru dienu. 17. Strādājot ar ierīci, pārvietojiet to tikai tad, ja motors ir ieslēgts minimālajā režīmā. 18. Nestrādājiet ar bojātu, nepilnīgi salabotu, slikti samontētu vai patvaļīgi labotu motorurbi. Neizņemiet, nebojājiet un nepadariet nederīgu nevienu drošības detaļu. Lietojiet tikai tabulā norādītos urbju veidus (skat.39.lpp.). 19. Nepārbaudiet aizdedzes sveces darbību cilindra atveres tuvumā. 20. Lai veiktu tehnisko apkopi, vienmēr ievērojiet mūsu norādījumus. 21. Ja urbis ir apstājies, atļaidiet akseleratora sviru un nekavējoties apstādiniet motoru. 22. Ja motorurbis kļuvis nederīgs, nemetiet to ārā, bet gan nogādājiet pilnvarotam personālam, kas atbrīvosies no ierīces videi nekaitīgā veidā. 23. Uzticiet vai aizdodiet motorurbi tikai tām personām, kuras prot ar to pareizi rīkoties. Iedodiet līdz ar lietošanas pamācību, kas jāizlasa pirms darba uzsākšanas. 24. Neskaidrību vai citu problēmu gadījumā vienmēr griezieties pie ierīces pārdevēja. 25. Rūpīgi glabājiet šo lietošanas pamācību un izlasiet to ikreiz, pirms lietojat ierīci. 26. Nenovietojiet motorurbi uz stabiliem atbalstiem. 27. Ir aizliegts pievienot motorurbja kontaktlīdzai instrumentus vai ierīces, kuras nav ieteicis ražotājs. 28. Neaizmirstiet, ka mašīnas īpašnieks vai operators ir atbildīgs par negadījumiem vai bīstamām situācijām, kurām tiek pakļautas trešās personas vai to manta.

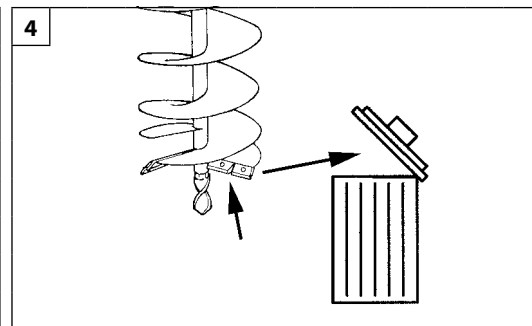
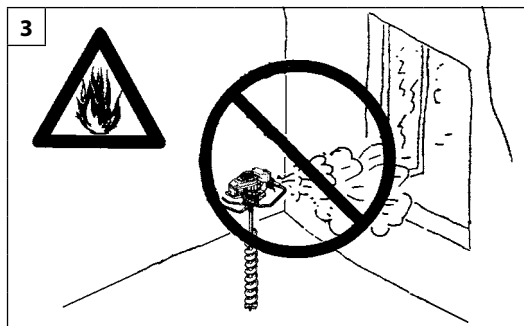
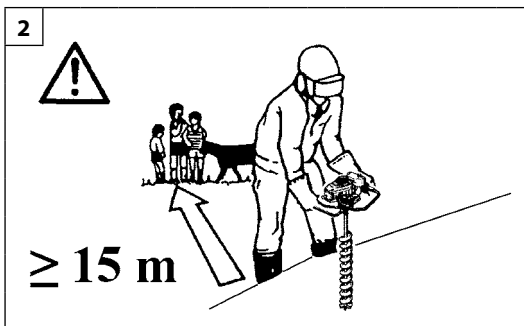

Eesti keel

Lietuvių k.

OHUTUSNÕUDED

ATSARGUMO PRIEMONĖS

⚠ HOIATUS – Kui te kasutate korralikult, on puur võimas, kiire, suure jõudlusega tööriist; kui te kasutate valesti või ilma vastava ettevaatusabinõuta, võib masin muutuda ohtlikuks tööriistaks. Meeldiva ja ohutu töö tagamiseks tuleb alati rangelt järgida käesolevas kasutusjuhendis toodud ohutusnõudeid.

⚠ TÄHELEPANU: Teie seadme süütesüsteem tekitab madala intensiivsusega elektromagnetvälja. See võib põhjustada häireid teatud südamestimulaatorite töös. Raskete ja eluohtlike kehavigastuste ohu vähendamiseks peaksid südamestimulaatorit kandvad isikud enne seadme kasutamist konsulteerima raviarsti ja südamestimulaatori valmistajaga.

⚠ TÄHELEPANU! - Kohalik seadusandlus ei pruugi lubada seadme täiemahulist kasutamist.

⚠ NB - Pinnasepuur on mõeldud kasutamiseks ühe operatori poolt korraga.

1. Ärge kasutage seadet, kui Te ei tea, kuidas täpselt sellega töötada. Eelneva kogemusega operaator peab enne seadmega tööle asumist selle kasutamist harjutama.
2. Puuri tohib kasutada ainult füüsiliselt heas vormis täiskasvanud isik, kes tunneb hästi puuri kasutusjuhendit.
3. Puuri ei tohi kasutada väsinud ega alkoholi või narkootikumide tarvitanud seisundis (joonis 1).
4. Piiiriga töötamisel ei tohi kanda kaelasalle, käevõrusid ega muud, mis võib seadme või puuritera külge kinni jääda. Kanda tuleb liibuvat tööohutuse nõuetele vastavat rõivastust (vt lk 10-11).
5. Kanda tuleb mittelibiševate taldadega ohutusnõuetele vastavaid tööjalatseid, töökindaid, kaitseprille, kõrvaklappe ja kiivrit (vt lk 10-11).
6. Puuri käivitamise ja kasutamise ajal ei tohi kõrvalised isikud viibida kasutusallas (joonis 2).
7. Seadmega töötamist ei tohi alustada enne, kui kõrvalised isikud on tööpiirkonnast lahkunud. Puuriga ei tohi töötada elektrijuhtmete vahetus läheduses.
8. Puuri tohib kasutada üksnes hea ventilatsiooniga kohtades. Puuri ei tohi kasutada plahvatusohtlikus või kergestisüttivas keskkonnas ega kinnises ruumis (joonis 3).
9. Puuri tohib kanda ainult väljalülitatud mootoriga, eelnevalt eemaldades puuritera.

10. Mõrade või muude kahjustuste ilmnemisel vahetage puuritera (joonis 4).
11. Mootori töötamise ajal ei tohi puuritera puudutada ega läbi viia hooldustoiminguid.
12. Puuri kasutamisel ja hooldamisel ei tohi teostada kasutusjuhistes kirjeldatud erinevaid operatsioone. Tuleb võtta ühendust vastavate volitatud teeninduspunktidega.
13. Kõiki ohusilte tuleb hoida loetavana. Kahjustuse puhul koheselt asendada uutega (vt lk 4).
14. Masinat ei tohi kasutada muul otstarbel, kui märgitud kasutusjuhendis (vt lk 29).
15. Ärge jätke töötava mootoriga seadet järelevalveta.
16. Puuri tuleb kontrollida iga päev veendumaks, et kõik selle ohutust ja funktsioneerimist tagavad komponendid on töökorras.
17. Töötamise ajal transportige puuri tühikäigul.
18. Defektset, vigastatud, ümberehitatud ja ebaõigesti parandatud või valesti kokkupandud puuri ei tohi mingil juhul kasutada. Ohutusseadmeid ei tohi eemaldada, kahjustada ega välja lülitada. Kasutada tohib ainult selliseid puuriterasid, mis on välja toodud tabelis (vt lk 39).
19. Süüteküünla sädet ei tohi silindriava läheduses kontrollida.
20. Hooldamisel tuleb alati järgida tootjapoolseid hooldusjuhiseid.
21. Kui puuritera kiilub kinni, vabastage koheselt gaasihoob ja seisutage mootor.
22. Kui puur muutub kasutuskõlbmatuks, tuleb see hävitada õigesti ilma keskkonda kahjustamata. Seepärast tuleb kasutuskõlbmatu masin viia kohaliku müügiesindaja kätte, kes korraldab selle nõuetekohase utiliseerimise.
23. Puuri tohib välja laenata üksnes sellistele asjatundlikele kasutajatele, kes tunnevad põhjalikult selle töökinda ja tagavad seadme õige kasutamise. Seetõttu tuleb puuri laenutamisel anda kaasa ka käesolev kasutusjuhend, et puuri kasutaja saaks selle enne seadme kasutamisele asumist hoolikalt läbi lugeda.
24. Kõiki selliseid puuri hooldus- ja remonditöid, mida käesolev kasutusjuhend ei puuduta, tohib läbi viia üksnes vastava väljaõppe saanud asjatundlik personal.
25. Käesolevat kasutusjuhendit tuleb hoida käepärast ning enne selle seadme kasutamist, tuleb sellega vajadusel uuesti tutvuda.
26. Puuri ei tohi kinnitada fikseeritud tugeledele.
27. Puuriga ei tohi ühendada tööriistu ega teisi rakendusi, mida valmistajatehas ei ole ette näinud.
28. Pidage meeles, et omanik või operaator vastutab kolmandatele isikutele tekitatud või potentsiaalsete kehavigastuste või materiaalse kahju eest.

⚠ PERSPĖJIMAS – jeigu naudojamas teisingai, elektrinis gręžtuvas bus galingas, greito veikimo ir gerų charakteristikų įrenginys; jeigu naudojamas neteisingai arba nesiimant tinkamų atsargumo priemonių, jis gali tapti pavojingas. Tam, kad dirbtų būtų malonu ir saugu, visada griežtai laikykitės toliau šiame vadove pateiktų saugos taisyklių.

⚠ DĖMESIO: Jūsų prietaiso degimo sistema generuoja labai silpną elektromagnetinį lauką. Šis elektromagnetinis laukas gali trikdyti kai kurių širdies stimuliatorių darbą. Kad būtų sumažintas sunkių ar net mirtinų sužalojimų pavojus, prieš pradėdami dirbti su šiuo prietaisu, žmonės, kuriems yra implantuotas širdies stimuliatorius, turėtų pasitarti su savo gydytoju ir širdies stimuliatoriaus gamintoju.



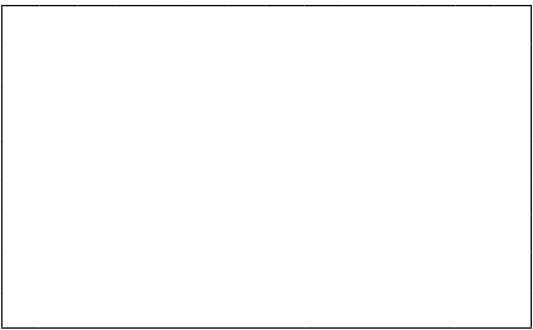
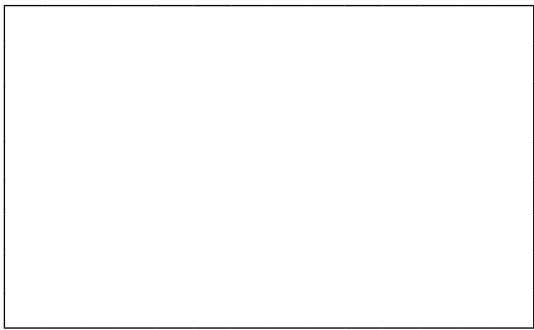
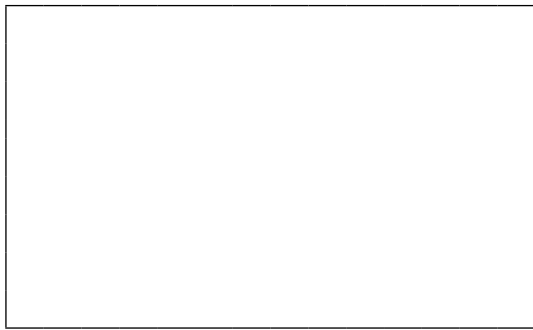
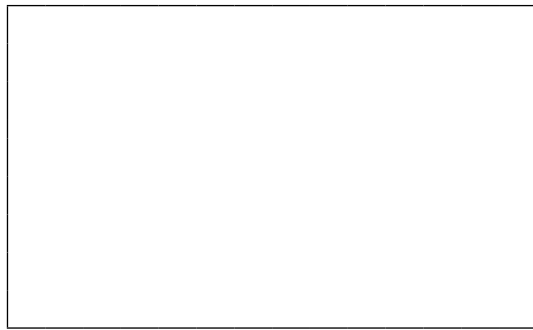

⚠ PERSPĖJIMAS: - Valstybiniuose reglamentuose gali būti nustatyti šio mechanizmo naudojimo apribojimai.

⚠ PERSPĖJIMAS - Šį spiralinį žemės grąžtą leidžiama valdyti tik vienam asmeniui.

1. Mechanizmą leidžiama eksploatuoti tik tuo atveju, jei gavote konkrečias jo eksploatavimo instrukcijas. Prieš pradėdamas dirbti darbo aikštelėje, nepatyręs operatorius privalo nuodugniai susipažinti su mechanizmo valdymu.
2. Elektriniu gręžtuvu gali dirbti tik suaugę asmenys, esantys geros sveikatos būklės ir susipažinę su eksploatavimo instrukcijomis.
3. Elektrinio gręžtuvo niekada nenaudokite, jeigu esate pavargę arba nusilpę arba jeigu gerėte alkoholio ar vartojote narkotikų (1 pav.).
4. Niekada nedėvėkite kaklajuosčių, įpyrankių arba kitų daiktų, kuriuos įrenginys arba grąžtas gali įtraukti. Dėvėkite prigludusius darbo drabužius (žr. 10-11 psl.).
5. Avėkite apsauginius neslystančius darbinius batus, užsidėkite pirštines, akinius, ausų apsaugą ir apsauginį šalną (žr. 10-11 psl.).
6. Įrenginį užvesdami, atlikdami jo karbiuraciją ir jį eksploatuodami neleiskite kitiems žmonėms būti elektrinio gręžtuvo darbo zonoje (2 pav.).
7. Dirbti galima pradėti tik sutvarkius darbo zoną. Nedirbkite arti elektros kabelių.
8. Elektrinį gręžtuvą naudokite tik gerai ventiliuojamose patalpose; su elektriniais gręžtuvais negalima dirbti atmosferoje, kuri gali sprogti arba užsiliepsnoti, o taip pat ir uždaroje patalpose (3 pav.).
9. Elektrinį gręžtuvą nešant, jo variklis turi būti sustabdytas, grąžtas išimtas, o rankas reikia laikyti ant atgal atlenkto strypo.
10. Jeigu grąžtas yra įskilęs arba kaip nors kitaip pažeistas, jį nedelsdami



Lietuvių k.	中文	
ATSARGUMO PRIEMONĖS	安全措施	
<p>pakeiskite (4 pav.).</p> <p>11. Niekada grąžto nelieskite ir nevykdysite jo techninės priežiūros kai variklis veikia.</p> <p>12. Niekada nevykdysite darbų arba remonto, jeigu tai nėra įprasta techninė priežiūra. Kreipkitės tik į specializuotas ir įgaliotas dirbtuves.</p> <p>13. Būtina prižiūrėti visų etikečių, kurios perspėja apie pavojų sveikatai, būklę. Jeigu jos pažeidžiamos arba susidėvi, nedelsdami jas pakeiskite (žr. 4 psl.).</p> <p>14. Mechanizmo negalima naudoti darbams, kurie nenurodyti šiame vadove (žr. 29 psl.).</p> <p>15. Nepalikite prietaiso be priežiūros su įjungtu varikliu.</p> <p>16. Elektrinį gręžtuvą kasdien patikrinkite, kad įsitikintumėte, jog visi įtaisai saugiai ir kitais požiūriais funkcionuoja.</p> <p>17. Darbo metu elektrinį gręžtuvą iš vienos vietos į kitą perneškite varikliu veikiant tuščiaja eiga.</p> <p>18. Niekada nenaudokite sugedusio, modifikuoto, netinkamai suremontuoto arba sumontuoto elektrinio gręžtuvo. Nenuimkite, nesugadinkite ir neišjunkite jokių apsauginių įtaisų. Naudokite tik lentelėje nurodyto tipo grąžtus (žr. 39 psl.).</p> <p>19. Negalima tikrinti uždegimo žvakės arti cilindro angos.</p> <p>20. Visada vadovaukitės gamintojo techninės priežiūros darbų instrukcijomis.</p> <p>21. Jeigu grąžtas užstringa, nedelsdami atleiskite droselinį spragtuką ir sustabdykite variklį.</p> <p>22. Jeigu elektrinis gręžtuvas yra nebetinkamas naudoti, kad nepažeistumėte aplinkos, jį tinkamai išmeskite gręžtuvą perduodami savo vietiniam pardavėjui, kuris pasirūpins tinkamu įrenginio išmetimu.</p> <p>23. Savo elektrinį gręžtuvą skolinkite tik patyrusiems naudotojams, kurie yra visapusiškai susipažinę su elektrinių gręžtuvų veikimu ir tinkamu jų eksploatavimu. Kitiems naudotojams perduokite eksploatavimo instrukcijų vadovą, kurį pastarieji turi perskaityti prieš eksploatuodami elektrinį gręžtuvą.</p> <p>24. Visus gręžtuvo techninės priežiūros darbus, išskyrus tuos, kurie nurodyti šiame vadove, turi atlikti kvalifikuoti darbuotojai.</p> <p>25. Šį vadovą laikykite netoliese ir jį paskaitykite kiekvieną kartą, prieš eksploatuodami įrenginį.</p> <p>26. Elektrinio gręžtuvo negalima tvirtinti prie fiksuotų atramų.</p> <p>27. Prie P.T.O. (galios atrankos mechanizmo) draudžiam prijungti įrankius ar priemones, kurios nėra nurodytos gamintojo.</p> <p>28. Atsiminkite, kad už nelaimingus atsitikimus ar galimus pavojus, kurie kyla trečiosioms šalims ar jų nuosavybei, yra atsakingas savaeigio kauptuko savininkas arba su juo dirbantis žmogus.</p>	<p>警告: 如果正确使用, 该机械地钻是一种快速、易操作和高效的工具, 如果操作不当或没有必要的保护, 它将变成具有危险性的器械。为了能安全、舒适地工作, 请认真遵守下列安全防范措施。</p> <p>警告: 本机的点火系统会产生强度非常低的电磁场。这个磁场可能会干扰某些心脏起搏器。为了减少重伤或死亡危险, 携带心脏起搏器者在使用本机前应向自己的医生和心脏起搏器制造商咨询。</p> <p>警告! - 国家规定有可能会限制本机器的使用。</p> <p>注意 - 本钻孔机仅供单人使用。</p> <ol style="list-style-type: none"> 1. 没有预先经过专门学习请勿使用本机器。没有经验的操作者在场地上使用前应先进行练习。 2. 机械地钻的使用者必须是熟知操作方法身体健康的成年人。 3. 当您感到疲劳或在酒精或药物影响下, 严禁使用机械地钻(图1)。 4. 严禁穿戴围巾或其它会缠住机器或钻头的任何东西, 请穿戴有防割保护性能的紧身衣物(请参阅第10-11页)。 5. 穿防滑安全鞋、手套、眼镜、护耳及安全头盔(请参阅第10-11页)。 6. 机器启动、化油及使用严禁闲人靠近机械地钻工作区域(图2)。 7. 只在完全清除障碍的工作区域工作, 不要接近电线。 8. 只能在良好通风条件的环境中使用机械地钻, 严禁在易燃、易爆或封闭的环境中使用地钻(图3)。 9. 搬运机械地钻时要停下发动机, 并拆除钻头。 10. 如果有任何爆裂或出现任何损坏, 请立即更换钻头(图4)。 11. 发动机工作时, 严禁触摸或维修机器。钻头和消声器。 12. 请不要试图对非普通维护部份进行操作和维修, 请与 	<p>特约维修部联系。</p> <ol style="list-style-type: none"> 13. 所有危险警告标签必须保持完好无损。如果损坏或变形, 应立即更换(参阅第4页)。 14. 除本手册注明的用途外, 不得将本机擅作它用(参阅第29页)。 15. 不得在发动机起动的情况下废弃机器。 16. 每天检查机器确认其所有零部件是否安全或工作正常。 17. 工作期间搬运机械地钻时, 发动机必须空转。 18. 严禁使用损坏、改装或不正确维修或安装的机械地钻。严禁拆除、损坏或取消任何安全装置, 只使用表格中指明型号的钻头(请参阅第39页)。 19. 严禁在汽缸孔旁边检查火花塞。 20. 一定要遵守制造商的维修操作手册。 21. 如果钻头卡住, 应松开油门控制杆并立即停下发动机。 22. 如果您的地钻不再使用, 请将其送往当地的经销商, 他们将正确处理。 23. 只能将您的机器借给熟知正确使用方法的人员使用, 同时还应将使用说明手册交予对方, 让他们在使用机器前认真阅读操作手册。 24. 任何其它说明或紧急处理, 请联络经销商。 25. 小心保存本操作手册, 以便每次使用前查阅。 26. 不要将地钻系在固定的支柱上。 27. 严禁连接制造商未详细说明的工具或部件。 28. 对第三方或他们的财产造成的危险或事故应由机器的所有者或操作人员负责。

<p>1</p> 	<p>Size S p.n. 3155039 Size M p.n. 3155040 Size L p.n. 3155041 Size XL p.n. 3155042 Size XXL p.n. 3155043</p>	<p>2</p> 	<p>3A</p>  <p>p.n. 001001283BR</p>	<p>3B</p>  <p>p.n. 001000835</p>
<p>Size S p.n. 001001370A Size M p.n. 001000849B Size L p.n. 001000850B Size XL p.n. 001000851B Size XXL p.n. 001000852B</p>				

Magyar	Suomi	Latviski
<p>VÉDŐÖLTÖZET</p>	<p>TURVALLINEN VAATETUS</p>	<p>AIZSARGAPĢĒRBS</p>
<p>⚠ Amikor a fúrógéppel dolgozik mindig viseljen engedélyezett védőruházatot. A védőöltözet használata nem zárja ki a sérülés kockázatát, de baleset esetén csökkenti a sérülés mértékét. A vízszinteladótól kérjenek tanácsot a megfelelő öltözet kiválasztásához.</p> <p>A védőruha megfelelő méretű kell legyen, és nem zavarhatja a dolgozót. Testhezálló védőruhát viseljen. Ideális öltözék az Oleo-Mac zakó (1. ábra) és kezeslábas (2. ábra). Ne viseljen olyan ruhát, sálát, nyakkendőt vagy nyakláncot, amely beakadhat. A hosszú haját fogja össze és védje (pl. kendővel, sapkával, sisakkal stb.).</p> <p>Csúszásmentes talppal és acél kaplival ellátott védőcipőt vagy -csizmát viseljen (4-5. ábra).</p> <p>Olyan helyen, ahol a magasból különféle tárgyak eshetnek le, viseljen sisakot (3A ábra).</p> <p>Viseljen szemüveget vagy arcvédőt.</p> <p>Alkalmazzon zajvédő eszközt; pl. fülvédőt (3B ábra) vagy dugót. Nagyobb figyelemre és elővigyázatosságra van szükség a hallásvédelem alkalmazásakor, mivel korlátozott a vészjelzések (kiáltás, hangjelzés stb.) érzékelése.</p> <p>Viseljen olyan kesztyűt (6. ábra), amely a rezgést maximálisan csökkenti.</p> <p>Az Oleo-Mac teljes skáláját biztosítja a biztonsági felszereléseknek.</p>	<p>⚠ Kun työskentelet moottorikairalla, käytä aina hyväksytyjä suojarusteita. Suojarusteiden käyttö ei estä vammojen syntymistä, mutta se voi vähentää vamman vakavuusastetta onnettomuustapauksessa. Kysy neuvoa moottorikairan jälleenmyyjäliikkeestä riittävien suojarusteiden valinnassa.</p> <p>Suojarusteiden on oltava käyttäjälleen sopivia eikä epämukavia käyttää. Käytä vartaloa myötäilevää suojavaatetusta. Oleo-Macin takki (Kuva 1) ja housut (Kuva 2) ovat ihanteellisia tähän käyttöön. Älä käytä sellaisia vaatteita, huiveja, solmioita tai kaulaketjuja, jotka voivat tarttua esineisiin. Sido pitkät hiukset kiinni ja suojaa päähineellä (esimerkiksi huivilla, lippalakilla, kypärällä jne.).</p> <p>Käytä turvakenkiä tai -saappaita, joissa on liukastumisen estävät pohjat ja teräskärjet (Kuvat 4-5).</p> <p>Käytä suojakypärää (Kuva 3A) paikoissa, joissa esineitä voi pudota ylhäältä.</p> <p>Käytä suojalaseja tai kasvosuojainta.</p> <p>Käytä kuulonsuojaimia, esimerkiksi korvalappuja (Kuva 3B) tai korvatulppia. Kuulonsuojainten käyttö vaatii enemmän tarkkaavaisuutta, sillä tällöin et kuule yhtä hyvin esimerkiksi varoitusääniä (huutoja, hälytyksiä jne.).</p> <p>Käytä käsineitä (Kuva 6), jotka vaimentavat värinää.</p> <p>Oleo-Macilta on saatavilla kaikenlaisia turvavarusteita.</p>	<p>⚠ Strādājot ar motorurbi, vienmēr velciet speciālo aizsargapģērbu drošībai. Aizsargapģērba lietošana neizslēdz negadījuma iespēju, bet samazina bojājuma sekas, ja tas notiek. Lai izvēlētos atbilstošu aizsargapģērbu, prasiet padomu savam ierīces pārdevējam.</p> <p>Apģērbam jābūt ērtam, un tas nedrīkst būt par apgrūtinājumu. Velciet piegulošu aizsargapģērbu. Ideāli piemērota ir firmas Oleo-Mac speciālā jaka (1.zīm.) un kombinézons (2.zīm.). Nevelciet šalles, kaklasaites vai kaklarotas, kuras var sapīties zarus. Turiet garus matus sasietus aizmugurē un aizsargājiēt tos (piemēram, ar šalli, bereti vai aizsargķiveri, utt.).</p> <p>Velciet speciālas kurpes vai zābakus, kuri aprīkoti ar neslīdošām zolēm un apstrādāti ar tēraudu (4.-5.zīm.).</p> <p>Velciet aizsargķiveri (3A zīm.) vietās, kur var krist priekšmeti.</p> <p>Velciet speciālas brilles vai aizsargmasku.</p> <p>Lietojiet aizsargierīces pret troksni, piemēram, austiņas (3B zīm.) vai tapiņas. Nepieciešama maksimāla uzmanība, lietojot aizsargierīces pret troksni, jo bīstamo akustisko signālu (kļiedzienu, trauksmes signāli, u.c.) uztvere ir ierobežota.</p> <p>Velciet speciālus cimdus (6.zīm.), kuri maksimāli absorbē vibrāciju.</p> <p>Oleo-Mac piedāvā pilnīgu ekipējuma komplektu drošībai.</p>



Size 41 p.n. 001000975C
 Size 42 p.n. 001000976C
 Size 43 p.n. 001000977C
 Size 44 p.n. 001000978C
 Size 45 p.n. 001000979C

Size 41 p.n. 001001079A
 Size 42 p.n. 001001080A
 Size 43 p.n. 001001081A
 Size 44 p.n. 001001082A
 Size 45 p.n. 001001083A



Size S p.n. 3155029
 Size M p.n. 3155030
 Size L p.n. 3155031
 Size XL p.n. 3155032
 Size XXL p.n. 3155033



Eesti keel	Lietuvių k.	中文
------------	-------------	----

OHUTUST TAGAV RÕIVASTUS

APSAUGINIAI DARBO DRABUŽIAI

安全服

⚠ Puuriga töötamisel tuleb alati kasutada ohutust tagavat kaitserõivastust. Kaitserõivastuse kasutamine ei välista õnnetusohtu, kuid see vähendab õnnetusest tulenevat võimalikku vigastusastet. Piisava kaitsevarustuse valimisel tuleb konsulteerida usaldusväärse vahendajaga.

Rõivastus peab olema sobiv ja see ei tohi tööd takistada. Soovitame kanda heakskiidetud kaitserõivastust. **Kõige tõhusamatemaks on Oleo-Maci kaitsejakid (joonis 1) ja tunked (joonis 2).** Ei tohi kasutada rõivastusesemeid, kaelasalle, lipse ega käevõrusid, mis võivad haakuda. Pikad juuksed tuleb kinni siduda ja varjata (nt fulaari, mütsi, kiivri jne alla).

Ohutuskingadel või -saabastel on libisemiskindlad tallad ja läbistamiskindel kaitse detail (joon. 4-5).

Kui esineb allalangevate esemete oht, **tuleb kanda kaitsekiivrit (joonis 3A).**

Kanda tuleb kaitseprille või näokaitset!

Mürakaitseks tuleb kasutada mürakindlaid kõrvaklappe (joonis 3B) või kõrvatroppe. Mürakaitse kasutamisel peab olema tunduvalt tähelepanelikum ja ettevaatlikum, sest heliliste hoiatussignaalide (höigete, ohusireenide jt) tajumine on piiratud.

Kanda tuleb töökindaid (joonis 6), mis tagavad maksimaalse vibratsiooni sumbumise.

Oleo-Mac pakub täisulatuslikke ohutusvarustuse komplekte.

⚠ Dirbdami su elektriniu gręžtuvu visada dėvėkite patvirtintus apsauginius darbo drabužius. Apsauginių drabužių dėvėjimas nepanaikina rizikos susižeisti, tačiau tai sumažina sužeidimo apimtį nelaimingo atsitikimo atveju. Dėl tinkamos įrangos pasirinkimo pasitarkite su savo patikimu tiekėju.

Drabužiai turi būti tinkami, jie neturi nekliudyti. Dėvėkite prigludusius apsauginius drabužius. **Geriausiai tinka „Oleo-Mac“ apsauginiai švarkai (1 pav.) ir kombinezonai (2 pav.).** Nedėvėkite drabužių, kaklajuosčių, kaklaraiščių ar apyrankių, kurios gali įstrigti šakose. Susiriškite ir apsaugokite ilgus plaukus (pavyzdžiui, su medžiagos skraiste, kepure, salmu ir t.t.).

Avėkite apsauginius batus arba aulinius batus, kurių padai neslysta ir turi nuo pradūrimų saugančius įdėklus (4–5 pav.).

Tose vietose, kur gali užkristi kokie nors daiktai, **dėvėkite apsauginį šalmą (3A pav.).**

Užsidėkite apsauginius akinius arba antveidžius!

Naudokitės apsaugomis nuo triukšmo, pavyzdžiui, triukšmą mažinančias ausų apsaugas (3B pav.) arba ausų užkamšalus. Naudojant ausų apsaugas reikia būti atidesniems ir atsargesniems, nes garsiniai pavojaus signalai (šauksmas, signalizacija ir kt.) yra sunkiau pastebimi.

Mūvėkite tokias pirštines (6 pav.), kurios pasižymi maksimaliu vibracijos slopinimu.

„Oleo-Mac“ siūlo visapusį apsauginių priemonių asortimentą.

⚠ 使用机械地钻时应穿着安全服。穿着安全服并不能完全避免受伤，但在发生事故时可减少受伤程度。选购安全服时请向零售商咨询。

安全服应合身，不累赘，并应穿防割紧身服。Oleo-Mac牌子的防护性上衣(图1)及工作服(图2)均为理想选择。不要穿着会勾缠木材或荆棘的服装、围巾、领带或项链首饰。长发要束好(用方巾、有沿帽、头盔等)。

穿着有防滑鞋底及钢包头的安全鞋或靴(图4-5)。

在有物体掉落的场所应穿戴安全头盔(图3A)。

穿戴眼镜或安全面罩！

使用防噪安全用品，例如耳机(图3B)或耳塞。听力保护用品的使用需高度谨慎小心，因为对危险的声响警告(如叫喊、警报)的感觉会受到限制。

穿戴可最大程度吸收振动的防护手套(图6)。

Oleo-Mac提供系列完整的安全装备。

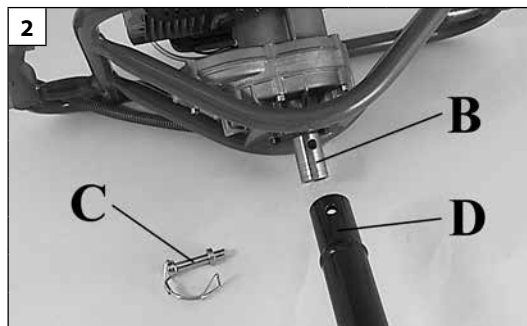

Magyar	Suomi	Latviski
<p align="center">ÖSSZESZERELÉS</p>	<p align="center">KOKOAMINEN</p>	<p align="center">IERĪCES UZSTĀDĪŠANA</p>
<p>KENŐANYAG A REDUKTORMOTORHOZ (1. ábra)</p> <p>⚠ FIGYELEM! - A fűrógépben szállításkor a reduktormotor belsejében TAMOIL TAMLITH GREASE 2 (150 g) zsír van.</p> <p>A reduktormotor alatti (A) csavarral ellenőrizze, hogy be van-e töltve a zsír.</p> <p>FÚRÓFEJ FELSZERELÉS (2-3. kép)</p> <p>A reduktormotor (B) tengelyét helyezze a fűrófején lévő (D) ágyazatba, és rögzítse a (C) tűskével.</p> <p>⚠ FIGYELEM! - Ne változtassa meg a reduktormotor redukción hányadát. Ez megváltoztathatja a gép jellemzőit és nem várt hatást válthat ki.</p>	<p>HAMMASPYÖRÄSTÖN VOITELUAINEN (Kuva 1)</p> <p>⚠ HUOMIO! - Moottorikairan hammaspyörästön sisällä on toimitettaessa rasvaa TAMOIL TAMLITH GREASE 2 (150 g).</p> <p>Tarkista rasvan määrä hammaspyörästön alla sijaitsevan ruuvin (A) avulla.</p> <p>TERIEN KOKOAMINEN (Kuva 2-3)</p> <p>Työnnä hammaspyörästön akseli (B) paikalleen terään (D) ja kiinnitä se tapilla (C).</p> <p>⚠ HUOMIO! - Älä muuta hammaspyörästön välityssuhteita. Se voi muuttaa koneen ominaisuuksia ja aiheuttaa odottamattomia reaktioita.</p>	<p>REDUKTORA SMĒREĻĻA (1.zīm.)</p> <p>⚠ UZMANĪBU! - Motorurbja reduktorā ir ielieta TAMOIL TAMLITH GREASE 2 (150 g) eļļa.</p> <p>Pārbaudiet, vai ierīcē ir eļļa, atskrūvējot skrūvi (A) zem reduktora.</p> <p>URBJU PIEVIENOŠANA (2.-3. zīm.)</p> <p>levietojiet reduktora stieni (B) ligzdā uz urbja (D) un nostipriniet to ar attiecīgu sprādzi (C).</p> <p>⚠ UZMANĪBU! - Nemainiet reduktora samazināšanas proporciju. Pretējā gadījumā var mainīties ierīces parametri un rasties neparedzama ierīces reakcija.</p>

--	--	--	--

Eesti keel	Lietuvių k.	中文
KOOSTETÖÖD	SUMONTAVIMAS	安装
<p>REDUKTORI MÄÄRDEÕLI (joonis 1)</p> <p>⚠ HOIATUS! - Puuri tarnitakse reduktoris oleva TAMOIL TAMLITH GREASE 2 (150 g) määrdeõliga.</p> <p>Eemaldage reduktori alt kruvi (A) ja kontrollige määre olemasolu.</p> <p>PUURITERA PAIGALDAMINE (joonis 2-3)</p> <p>Asetage reduktori völli (B) puuritera pesasse (D) ja kinnitage vastava poldiga (C).</p> <p>⚠ HOIATUS! Reduktori suhet ei tohi muuta. Masina omadused võivad muutuda ja kaasa tuua ettenägematuid reaktsioone.</p>	<p>REDUKTORIAUS TEPALAS (1 pav.)</p> <p>⚠ PERSPĖJIMAS! – Elektrinio gręžtuvo reduktoriuje yra TAMOIL TAMLITH GREASE 2 (150 g) tepalo.</p> <p>Išsukite varžtą (A), esantį po reduktoriumi, ir patikrinkite, ar yra tepalo.</p> <p>GRĄŽTŲ MONTAVIMAS (2–3 pav.)</p> <p>Redukcijos veleną (B) įstatykite į grąžtę (D) esantį lizdą ir jį užtvirtinkite su tinkamu kaiščiu (C).</p> <p>⚠ PERSPĖJIMAS! – Nepakeiskite reduktoriaus perdavimo skaičiaus. Dėl to gali pakisti mechanizmo charakteristikos ir įvykti nenumatyta reakcija.</p>	<p>减速齿轮箱润滑油(图1)</p> <p>⚠ 警告! – 机械地钻的减速齿轮箱内提供 TAMOIL TAMLITH GREASE 2 (150g) 润滑油。</p> <p>通过减速齿轮箱下的螺丝A检查是否有润滑油。</p> <p>钻头的安装(图2-3)</p> <p>将减速齿轮箱的轴B插入钻头D上的轴座, 并以专用轴头销C将之固定。</p> <p>⚠ 警告! – 严禁更换减速齿轮箱的速比, 否则机器的特性将发生改变并发生不可意料的事情。</p>

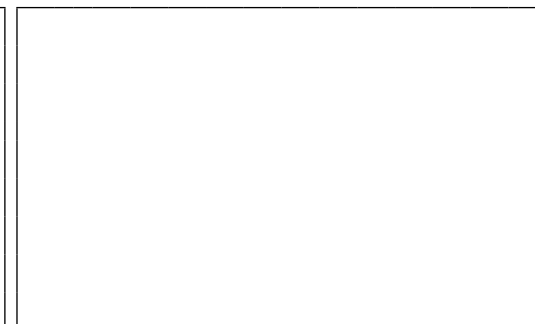
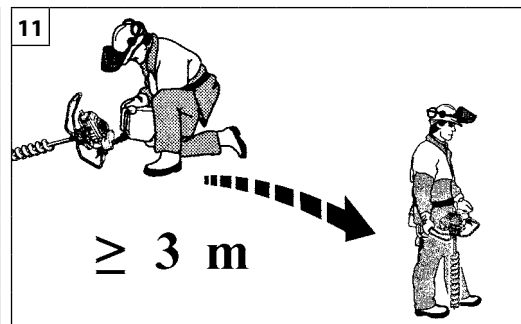

Magyar	Suomi	Latviski
<p align="center">BEINDÍTÁS</p>	<p align="center">KÄYNNISTYS</p>	<p align="center">IEDARBINĀŠANA</p>
<p>ÜZEMANYAG</p> <p>⚠ FIGYELEM: a benzin fokozottan gyúlékony üzemanyag. Legyen különösen óvatos benzin vagy üzemanyag-keverék kezelése közben. Ne dohányozzon, és ne legyen tűz vagy nyílt láng az üzemanyag és a gép közelében (9. ábra).</p> <ul style="list-style-type: none"> • A tűz- és égésveszély csökkentése céljából az üzemanyagot gondosan kezelje. Különösen gyúlékony. • Az üzemanyagot üzemanyagra engedélyezett tartályban rózsa össze és tárolja (10. ábra). • A szabadban, szikrától és nyílt lángtól mentes helyen keverje össze az üzemanyagot. • Helyezze a talajra, állítsa le a motort, és hagyja kihűlni feltöltés előtt. • Lassan lazítsa meg az üzemanyagdugót, hogy a nyomás távozhasson, és hogy ne folyjon ki üzemanyag. • Feltöltés után az üzemanyag dugót erősen szorítsa be. A rezgés a dugó meglazulását és az üzemanyag kifolyását okozhatja. • Az egységből kifolyt üzemanyagot törölje fel. A motor beindítása előtt a gépet vigye 3 méterre a feltöltés helyétől (11. ábra). • Semmilyen körülmények között ne próbálja elégetni a kifolyt üzemanyagot. • Az üzemanyag kezelése és a gép működése közben ne dohányozzon. • Az üzemanyagot hűvös, száraz, jól szellőző helyiségben tárolja. • Ne tárolja az üzemanyagot olyan helyen, ahol száraz levelek, szalma, papír stb. található. • Az egységet és az üzemanyagot olyan helyen tárolja, ahol az üzemanyagra nem kerül kapcsolatba szikrával, nyílt lánggal, fűtést szolgáló vízfórralóval, elektromos motorral, kapcsolóval, kályhával stb. • A tartály dugóját ne vegye ki, amikor a motor működik. • Tisztításhoz ne használjon üzemanyagot. • Figyeljen oda, hogy az üzemanyag ne fröcsköljön a ruhájára. 	<p>POLTOAINE</p> <p>⚠ HUOMIO: Bensiini on hyvin tulenarkaa. Noudata erityistä varovaisuutta käsitellessäsi bensiiniä tai polttoaineseosta. Älä tupakoi tai tuo avotulta polttoaineen tai ruohoravurin lähelle (Kuva 9).</p> <ul style="list-style-type: none"> • Käsittele polttoainetta varovasti välttääksesi tulipalon ja palovammojen vaaran. Polttoaine on erittäin tulenarkaa. • Ravistele polttoaineseosta ja laita se polttoaineelle hyväksytyyn säiliöön (kuva 10). • Valmista polttoaineseos ulkona kaukana kipinöistä tai avotulesta. • Aseta laita maahan, sammuta moottori ja anna sen jäähtyä ennen kuin lisää polttoainetta. • Avaa polttoainesäiliön korkki varovasti, jotta paine vapautuu hitaasti ja vältät polttoaineen roiskumisen ulos säiliöstä. • Kierrä polttoainesäiliön korkki kunnolla kiinni täytön jälkeen. Tärinä voi aiheuttaa korkin löystymisen ja polttoaineen vuotamisen. • Pyyhi polttoaineroiskeet pois laitteesta. Siirrä laite kolmen metrin päähän polttoaineen täyttöpaikasta ennen kuin käynnistät moottorin (kuva 11). • Älä missään olosuhteissa yritä polttaa yliroiskunutta polttoainetta. • Älä tupakoi polttoaineen käsittelyn tai koneen käytön aikana. • Säilytä polttoaine puhtaassa, kuivassa ja hyvin ilmastoidussa tilassa. • Älä säilytä polttoainetta paikassa, jossa on kuivia lehtiä, olkia, paperia jne. • Säilytä laite ja polttoaine paikassa, jossa polttoainehöyryt eivät pääse kosketukseen kipinöiden tai avotulen, lämmityslaitteiden vedenlämmittimien, sähkömoottoreiden tai kytkimien, uunien jne. kanssa. • Älä poista säiliön korkkia moottorin käydessä. • Älä käytä polttoainetta puhdistukseen. • Varo roiskuttamasta polttoainetta vaatteillesi. 	<p>DEGVIELA</p> <p>⚠ UZMANĪBU: benzīns ir ārkārtīgi viegli uzliesmojoša viela. Esiet ārkārtīgi uzmanīgi, strādājot ar benzīnu vai ar degvielas maisījumu. Nesmēķējiet nepietuvīniet uguni vai liesmu degvielai vai mašīnai (9. att.).</p> <ul style="list-style-type: none"> • Strādājot ar degvielu esiet uzmanīgi, lai samazinātu ugunsgrēka un apdegumu gūšanas risku. Tā ir ļoti viegli uzliesmojoša viela. • Sakratiet degvielu un ielejiet to degvielas glabāšanai paredzētajā kannā (10.att.). • Samaisiet degvielu ārpus telpas, vietā, kurā nav dzirksteļu vai liesmas avotu. • Pirms degvielas uzpildes, nolieciet ierīci uz zemes, izslēdziet dzinēju un ļaujiet tam atdzist. • Lēni atskrūvējiet degvielas tvertnes vāciņu, lai izlaistu spiedienu un izvairītos no degvielas izliesānās. • Pēc uzpildes cieši pieskrūvējiet degvielas tvertnes vāciņu. Vibrācija var izraisīt vāciņa izlīdāšanos un degvielas izliesānos. • Noslaukiet izlijušos degvielu. Pirms dzinēja iedarbināšanas pārvietojiet mašīnu 3 metrus prom no degvielas uzpildes vietas (att.11). • Nekādā gadījumā nededziniet izlijušos degvielu. • Nesmēķējiet, kamēr strādājat ar degvielu vai, kamēr mašīna darbojas. • Glabājiet degvielu vēsā, sausā un labi vedināmā vietā. • Neglabājiet degvielu vietās ar sausām lapām, salmiem, papīru utt. • Glabājiet ierīci un degvielu vietās, kurās degvielas iztvaikojumi nevar sasniegt dzirksteles vai liesmu, ūdens sildīšanas boilerus, elektromotorus vai slēdžus, krāsnis utt. • Neatveriet degvielas tvertnes vāciņu, dzinējam darbojoties. • Nelietojiet degvielu ierīces tīrīšanai. • Sekojiet tam, lai degvielas neizšļakstītos uz jūsu drēbēm.

--	--	--	--

Eesti keel	Lietuvių k.	中文
KÄIVITAMINE	UŽVEDIMAS	启动
<p>KÜTUS</p> <p>⚠ TÄHELEPANU: bensiin on äärmiselt tuleohtlik. Olge bensiini või kütusesegu käitlemisel väga ettevaatlik. Kütuse või seadme läheduses on keelatud suitsetada või kasutada lahtist tuld (Joon. 9).</p> <ul style="list-style-type: none"> • Tulekahju- ja põletushaavade saamise ohu vähendamiseks käideldes kütust äärmise ettevaatusega. Tegemist on äärmiselt tuleohtliku ainega. • Segage ja hoidke kütust kütuse jaoks sobilikuks tunnustatud mahutis (Joon. 10). • Segage kütuseid vabas õhus, eemal tulesädemetest ja lahtisest tulest. • Enne tankimist asetage seade maha, seisake mootor ja laske sel maha jahtuda. • Keerake kütusekork lahti aeglaselt, et vabastada paak rõhu alt ja hoida ära kütuse väljapaiskumine. • Pärast tankimist keerake kütusekork korralikult kinni. Vibratsioon võib kütusepaagi korgi „lahti raputada“ ja tingida kütuse väljavoolamise. • Vajadusel kuivatage seadmelt paagist väljavoolanud kütus. Enne seadme käivitamist viige see tankimiskohast 3 meetri kaugusele (Joon.11). • Ärge põletage paagist mahavoolanud kütust. • Ärge suitsetage, kui käitlete kütust või kui seade samal ajal töötab. • Säilitage kütust jahedas, kuivas ja korralikult õhutatud kohas. • Ärge hoidke kütust kohtades, kus leidub kuivanud lehti, õlgi, paberit vms. • Hoidke seadet ja kütust kohas, kus kütuseaurud ei puutu kokku sädemete ega lahtise tulega, kuumaveeboilerite, elektrimootorite või lülititega, ahjudega jne. • Keelatud on kütusekorgi eemaldamine töötava mootoriga. • Ärge kasutage kütust puhastamiseks. • Vältige kütuse sattumist rõivastele. 	<p>DEGALAI</p> <p>⚠ DĒMESIO: Benzinas yra labai degus skystis. Su benzinu ar degalų mišiniu dirbkite ypatingai atidžiai. Prieš degalų arba mechanizmo nerūkykite, pasirūpinkite, kad arti nebūtų liepsnos (9 pav.).</p> <ul style="list-style-type: none"> • Siekdami išvengti gaisro ir nudegimų, su degalais dirbkite atidžiai. Degalai gali labai lengvai užsidegti. • Degalus maišykite ir laikykite tokioje talpoje, kuri tinkama degalams laikyti (10 pav.). • Degalus maišykite atviroje vietoje, kurioje negalėtų kilti kibirkščių ar liepsnos. • Prieš užpildami degalus, prietaisą padėkite ant žemės, išjunkite variklį ir palaukite, kol jis atšąs. • Degalų bako kamštį atsukite lėtai, kad lėtai sumažėtų slėgis bako viduje ir neišsipiltų degalai. • Užpylę degalus bako kamštį tvirtai užsukite. Dėl vibracijos degalų bako kamštis gali atsiskirti ir iš bako išsipilti degalai. • Išsipyliusius degalus išvalykite. Prieš įjungdami variklį, perneškite prietaisą mažiausiai 3 metrus nuo tos vietos, kurioje pylėte degalus (11 pav.). • Jokiu būdu nebandykite išsipyliusių degalų padegti. • Tvarkydami degalus arba eksploatuodami mechanizmą nerūkykite. • Degalus laikykite vėsioje, sausoje ir gerai vėdinamoje patalpoje. • Nelaikykite degalų vietose, kuriose yra sausų lapų, šieno, popieriaus ir kt. • Prietaisą ir degalus laikykite tokiose vietose, kuriose degalų garai negalėtų kontaktuoti su kibirkštėmis ar atvira liepsna, vandens šildymo katilais, elektros varikliais ar jungikliais, krosnimis ir kt. • Varikliui dirbant neatsukite degalų bako kamščio. • Su degalais prietaiso neplaukite. • Stenkitės, kad degalai nepatektų ant jūsų drabužių. 	<p>汽化器</p> <p>⚠ 注意: 汽油是极为易燃的燃料。处理汽油或燃料混合物时应高度小心。禁止吸烟或把火、火焰靠近燃料或链锯(图 9)。</p> <ul style="list-style-type: none"> • 为了减少火灾和烧伤危险，应小心处理汽油。汽油高度易燃。 • 摇匀并将燃料放在适当的燃料容器中(图10)。 • 在没有火花或火焰的露天之处混合燃料。 • 将本机放置在地上，停止发动机并在加油前等候冷却。 • 慢慢拧松燃料箱盖以便卸压，并避免燃料外溢。 • 加油后应拧紧燃料箱盖。震动可能会导致盖子松脱及燃料外溢。 • 抹干溢出本机的燃料。在启动发动机前，至少将本机从加油之处移开3米(图11)。 • 在任何情况下不要尝试燃烧溢出的燃料。 • 在处理燃料或在链锯运行期间禁止吸烟。 • 在干爽、通风良好的地方存放燃料。 • 不要在有干树叶、草堆、纸等的地方存放燃料。 • 在燃料蒸汽不会接触到火花或明火、取暖热水器、电机或开关、烤箱等的地方存放本机和燃料， • 发动机运作时不得拆除油箱盖。 • 不得使用燃料进行清洁。 • 注意不要让燃料洒在自己的衣服上。



13

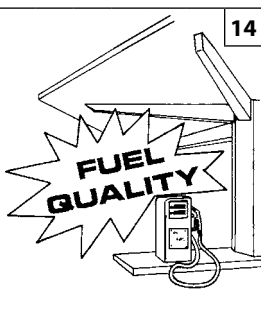

14

BENZIN - BENSIINI BENZINAS - BENSIIN BENZINS - 汽油	OLAJ - ÖLJY - ALYVA ÖLI - EĻĻA - 机油	
	2% - 50:1	
ℓ	ℓ	(cm ³)
1	0,02	(20)
5	0,10	(100)
10	0,20	(200)
15	0,30	(300)
20	0,40	(400)
25	0,50	(500)

15



16

Magyar

BEINDÍTÁS

ÜZEMANYAG

Ez a termék kétütemű motorral működik, benzint és kétütemű motorhoz való olajat kell előre összekeverni hozzá. Egy tiszta, benzint tárolására engedélyezett tartályban előre keverje össze az ólommentes benzint és a kétütemű motorokhoz való olajat (13. ábra).

JAVASOLT ÜZEMANYAG: A MOTOR TANÚSÍTVÁNYÁNAK MEGFELELŐEN 89 ([R + M] / 2) VAGY ANNÁL MAGASABB OKTÁNSZÁMÚ GÉPJÁRMŰBENZINNEL MŰKÖDIK (14. ÁBRA).

A csomagoláson található utasítások szerint keverje össze a kétütemű motorhoz való olajat és a benzint.

Javasoljuk, hogy **2%-os (1:50)** kifejezetten az összes **Oleo-mac** léghűtési kétütemű motorokhoz kifejlesztett **Oleo-mac** olajat használjon.

A prospektusban (15. ábra) megadott olaj/üzemanyag arányok akkor megfelelőek, ha **Oleo-mac PROSINT 2, EUROSINT 2** (16. ábra) vagy hasonló magas minőségű motorolajat (**JASO FD vagy ISO L-EGD specifikáció**) használ.

⚠️ ÓVINTÉZKEDÉS: NE HASZNÁLJON JÁRMŰOLAJT VAGY KÉTÜTEMŰ JÁRMŰVÖN KÍVÜLI MOTORHOZ VALÓ OLAJT.

⚠️ ÓVINTÉZKEDÉS:

- Csak a fogyasztás alapján szükséges üzemanyag-mennyiséget vásárolja meg; ne vásároljon egy vagy kéthavi felhasználásnak megfelelő mennyiségnél többet;
- A benzint hermetikusan zárt tartályban friss levegőjű száraz helyiségben tárolja.

⚠️ ÓVINTÉZKEDÉS – A keverékhez soha ne használjon 10%-nál nagyobb arányban etanolt tartalmazó üzemanyagot; elfogadható a gasohol (benzin és etanol keverék) 10%-ig terjedő etanolarányval vagy az E10 üzemanyag.

MEGJEGYZÉS - Csak a használatához szükséges mennyiségű keveréket készítsen; ne hagyja a keveréket hosszú ideig a tankban vagy kannában. Javasolt az **Emak ADDITIX 2000** üzemanyag-stabilizátor használata, kódszáma 001000972, a keverék 12 hónap időszakra történő tárolásához (17. ábra).

Alkilezett benzin

⚠️ ÓVINTÉZKEDÉS – Az alkilezett benzinnel nem ugyanaz a sűrűsége, mint a rendes benzinnel. Ezért a rendes benzinnel beállított motorok igényelhetik a H csavarral történő eltérő beszabályozást. Ezt a műveletet egy hivatalos Vevőszolgálati Központban kell elvégeztetni.

FELTÖLTÉS (19. ábra)

Az üzemanyag betöltése előtt rázza fel a tartályt (18. ábra).

Suomi

KÄYNNISTYS

POLTTOAINE

Laitte toimii 2-tahtimootorilla, jossa käytetään bensiiniä ja 2-tahtimootoriöljyn seosta. Sekoita lyijytön bensiiniä ja 2-tahtimootoriöljyä puhtaassa ja bensiinille hyväksytyssä säiliössä (kuva 13).

SUOSITELTU POLTTOAINE: TÄSSÄ MOOTTORISSA VOI KÄYTTÄÄ AJONEUVOILLE TARKOITETTUA LYIJYTÖNTÄ BENSIINIÄ, JONKA OKTAAINILUKU ON 89 ([R + M] / 2) TAI SUUREMPI (kuva 14).

Sekoita 2-tahtimootoriöljyä ja bensiiniä pakkauksen ohjeiden mukaan.

Suosittelavaa on käyttää 2-tahtimootoriöljyä **Oleo-mac 2 % (1:50)**, joka on tarkoitettu erityisesti ilmajäähdytteisille 2-tahtimootoreille Oleo-mac.

Taulukossa (kuva 15) mainitut öljyn ja bensiinin oikeat määrät pätevät käytettäessä moottoriöljyä Oleo-mac **PROSINT 2** ja **EUROSINT 2** (kuva 16) tai vastaavaa korkealaatuaista öljyä (**standardit JASO FD tai ISO L-EGD**).

⚠️ VAROITUS: ÄLÄ KÄYTÄ AJONEUVOILLE TAI 2-TAHTIPERÄMOOTTOREILLE TARKOITETTUA ÖLJYÄ.

⚠️ VAROITUS:

- Hanki vain kulutuksen vaatima määrä polttoainetta. Älä osta polttoainetta liikaa, sillä se vanhenee parissa kuukaudessa.
- Säilytä bensiini tiiviisti suljetussa säiliössä viileässä ja kuivassa tilassa.

⚠️ VAROITUS – Älä käytä polttoaineseokseen valmistukseen koskaan polttoainetta, jonka etanolipitoisuus on yli 10 %. Seokseen voi käyttää bensiiniä ja etanolin seosta, jonka etanolipitoisuus on enintään 10 % tai E10-polttoainetta.

HUOMAA – Valmista vain käyttöön tarvittava polttoaineseos. Älä säilytä seosta astiassa pitkiä aikoja. Suositeltavaa on käyttää **Emakin** polttoaineen stabilointiainetta **ADDITIX 2000**, koodi 001000972, jolloin seos säilyy 12 kuukautta ajan (kuva 17).

Alkylaattibensiini

⚠️ VAROITUS – Alkylaattibensiinin tiheys ei ole sama kuin normaalin bensiinin. Sen vuoksi moottorit, jotka on säädetty normaalibensiinillä, saattavat vaatia H-ruuvien erilaisen säädön. Tämä toimenpide tehdään valtuutetussa huoltokeskuksessa.

POLTTOAINEEN LISÄÄMINEN (kuva 19)

Ravista seosastiaa ennen polttoaineen lisäämistä (kuva 18).

Latviski

IEDARBINĀŠANA

DEGVIELA

Ši ierīce tiek darbināta ar divtaktu dzinēju un tās lietošanai ir jāsaņem benzīna un divtaktu dzinējiem paredzētās eļļas maisījums. Samaisiet sviņu nesaturēšu benzīnu un divtaktu dzinējiem paredzēto eļļu tirā benzīna glabāšanai paredzētajā kannā (13.att.).

IETEICAMĀ DEGVIELA: ŠIS DZINĒJS IR PAREDZĒTS DARBAM AR SVINŪ NESATURĒŠU AUTOMOBILU BENZĪNU, KURA OKTĀNSKAITLIS IR 89 ([R + M] / 2) VAI AUGSTĀKS (14.att.).

Samaisiet divtaktu dzinējiem paredzēto eļļu un benzīnu, sekojot uz iepakojuma esošajiem norādījumiem.

Iesakām izmantot divtaktu dzinējiem paredzētās eļļas **Oleo-mac 2% (1:50)** maisījumu, jo tā ir speciāli paredzēta visiem Oleo-mac divtaktu dzinējiem ar gaisa dzesēšanu.

Tabulā (15.att.) norādītās eļļas/benzīna proporcijas attiecas tikai uz Oleo-mac **PROSINT 2** un **EUROSINT 2** eļļu (16.att.) vai uz ekvivalentu augstas kvalitātes motoreļļu (**kas atbilst JASO FD vai ISO L-EGD prasībām**).

⚠️ BRĪDINĀJUMS: NELIETOJĒT AUTOMOBILU MOTOREĻĻU VAI LAIVU DIVTAKTU DZINĒJIEM PAREDZĒTO EĻĻU.

⚠️ BRĪDINĀJUMS:

- Iegādājieties tikai tik daudz degvielas, cik jums vajadzēs; nepērciet vairāk degvielas, nekā jūs izlietosiet viena vai divu mēnešu laikā;
- Glabājiet benzīnu hermētiski slēgtā kannā, vēsā un sausā vietā.

⚠️ BRĪDINĀJUMS - Maisījuma gatavošanai nekādā gadījumā neizmantojiet degvielu ar etanola saturu augstāku par 10%; drikst izmantot gazoholu (benzīnu un etanola maisījums) ar etanola saturu līdz 10% vai E10 degvielu.

PIEZĪME - Sagatavojiet tikai lietošanai nepieciešamo maisījumu, neatstājiet to tvērtnei vai traukā ilgā lauku. Iesakām izmantot degvielu stabilizatoru **Emak ADDITIX 2000**, kods 001000972, kas ļauj uzglabāt maisījumu ilgāk par 12 mēnešiem (17.att.).

Alkilēts benzīns

⚠️ BRĪDINĀJUMS - Alkilētā benzīnam jābūt tādā pašā blīvumā kā parastajam benzīnam. Šī iemesla dēļ motori, kas tika iestatīti, izmantojot parasto benzīnu, var prasīt savādāku skrūves H regulēšanu. Lai veiktu šo operāciju, ir jāgriežas autorizētajā tehnikā atbalsta centrā.

UZPILDĪŠANA (19.att.)

Pirms degvielas uzpildes sakratiet kannu ar maisījumu (18.att.).

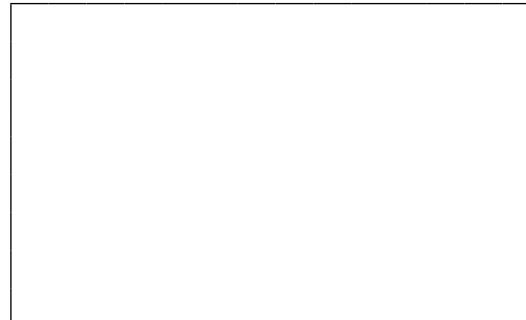
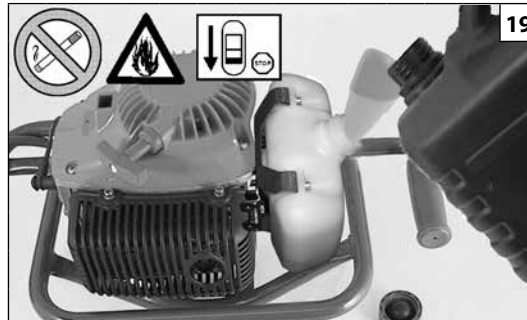

Eesti keel	Lietuvių k.	中文
<h2 style="text-align: center;">KÄIVITAMINE</h2>	<h2 style="text-align: center;">UŽVEDIMAS</h2>	<h2 style="text-align: center;">启动</h2>
<p>KŪTUS Seadmel on kahetaktiline mootor ning selle jaoks tuleb eelnevalt omavahel segada bensiin ja kahetaktilise mootori õli. Segage pliivaba bensiin ja kahetaktilise mootori õli puhtas ja bensiinikindlas nõus (Joon. 13).</p> <p>SOOVITAV KŪTUS: MOOTOR ON CERTIFITSEERITUD TÖÖTAMA MOOTORSÕIDUKITE JAOKS KASUTATAVA PLIIVABA BENSIINIGA, MILLE OKTAANARV ON 89 ((R + M) / 2) VÕI SUUREM (Joon. 14). Segage kahetaktilise mootori õli bensiiniga vastavalt pakendil äratoodud juhisele.</p> <p>Soovitame kasutada 2% (1:50) Oleo-mac kahetaktilise mootori õli, mis on spetsiaalselt ette nähtud õhkjahutusega Oleo-mac kahetaktilise mootorite jaoks. Voldikus ära toodud (Joon. 15) õli/kütuse vahekorrad kehtivad Oleo-mac PROSINT 2 ja EUROSINT 2 mootoriõli (Joon. 16) või samaväärselise kõrgekvaliteedilise mootoriõli kasutamisel (spetsifikatsioonid JASO FD või ISO L-EGD).</p> <p>⚠ ETTEVAATUST: ÄRGE KASUTAGE AUTO- VÕI KAHETAKTILISTE PÄRAMOOTORITE ÕLI.</p> <p>⚠ ETTEVAATUST:</p> <ul style="list-style-type: none"> - Ostke oma tarbimisele vastav kogus kütust; ärge ostke korraga rohkem kui 1-2 kuu tarbeks; - Hoidke bensiini hermeetiliselt suletud mahutis, jahedas ja kuivas kohas. <p>⚠ ETTEVAATUST - Kütusesegus ei tohi kasutada 10% kõrgema alkoholisisaldusega bensiini; kasutada võib piiratud bensiini (bensiin ja etanooli segu), mis sisaldab 10% etanooli, ning ka bensiini E10.</p> <p>MÄRKUS - Valmistage kütusesegu ette vaid sellises mahus, mida on vahetu tööoperatsiooni läbiviimiseks vaja. Kütusesegu ei tohi pikaks ajaks paaki ega mahutisse jääda. Kui küttesegu tuleb ladustada 12 kuud, soovitate kasutada lisandit Emak ADDITIX 2000 kood 001000972 (Joon. 17).</p> <p>Alkülaatbensiin</p> <p>⚠ ETTEVAATUST – Alkülaatkütustel on tavalise kütusega võrreldes erinev tiheus. Seetõttu tuleb tõiaste probleemide vältimiseks tavalisele bensiinile seadistatud mootoril muuta H-düüsi asendit. Selle töö jaoks pöörduge volitatud hooldusesindusse.</p> <p>TANKIMINE (Joon. 19) Enne tankimist loksutage kütuseseguga täidetud kanistrit (Joon. 18).</p>	<p>DEGALAI Šiame prietaise naudojamas 2 taktų variklis, dirbantis su iš anksto paruoštu benzino ir alyvos mišiniu, koks yra paprastai naudojamas dvitaktiuose varikliuose. Bešvinį benzina sumaišykite reikiama proporcija su alyva, kuri yra naudojama dvitaktių variklių degalų mišiniui, švarioje talpoje, kurią galima naudoti benziniui (13 pav.).</p> <p>REKOMENDUOJAMI DEGALAI: ŠIAM VARIKLIUI GALIMA NAUDOTI AUTOMOBILINĮ BEŠVINĮ BENZINĄ SU OKTANINIŲ SKAIČIUMI 89 ((R + M) / 2) ARBA SU DIDŽIAUSIU OKTANINIŲ SKAIČIUMI (14 pav.).</p> <p>Dvitaktiams varikliams skirtą alyvą maišykite su benzinu, laikydamiesi ant alyvos bakelio nurodytų instrukcijų.</p> <p>Rekomenduojama naudoti dvitaktiams varikliams skirtą alyvą Oleo-mac proporcija 2% (1:50), specialiai skirtą dvitaktiams oru aušinamiems varikliams Oleo-mac.</p> <p>Zemiau esančioje lentelėje (15 pav.) nurodytos alyvos ir benzino proporcijos galioja, jeigu yra naudojama variklių alyva Oleo-mac PROSINT 2 ir EUROSINT 2 (16 pav.) arba analogiška aukštos kokybės variklių alyva (specifikacijos JASO FD arba ISO L-EGD).</p> <p>⚠ ĮSPĖJIMAS: ALYVOS, SKIRTOS AUTOMOBILINĖMS TRANSPORTO PRIEMONĖMS AR DVITAKČIAMS VALČIŲ VARIKLIAMS, NENAUDOKITE.</p> <p>⚠ ĮSPĖJIMAS:</p> <ul style="list-style-type: none"> - Pirkite tik tiek degalų, kiek jų reikia numatytam darbui atlikti; nepirkite benzino daugiau, nei kad jūs jo sunaudosite per vieną ar du mėnesius; - Benzina laikykite sandariai uždarytoje talpoje, vėdinamoje ir sausoje patalpoje. <p>⚠ ĮSPĖJIMAS - Mišiniui niekada nenaudokite degalų, kuriuose etanolio yra daugiau nei 10 %; priimtina naudoti gazoholį (benzino ir etanolio mišinį), kuriame etanolio yra iki 10 %, arba E10 degalus.</p> <p>PASTABA - Paruoškite tik tokį mišinio kiekį, kiek iš karto sunaudosite; degalų bako arba inde nepalikite ilgą laiką. Jei mišinys bus sandėliuojamas 12 mėnesių, rekomenduojame naudoti priedą „Emak ADDITIX 2000“, kodas 001000972 (17 pav.).</p> <p>Alkilintas benzinas</p> <p>⚠ ĮSPĖJIMAI – Alkilintų degalų tirštumas kitoks nei įprastų degalų. Todėl varikliams, kurie nustatyti veikti su įprastais degalais, reikalingas kitoks H srauto reguliavimas, kad būtų išvengta rimtų problemų. Šiai operacijai atlikti, būtina kreiptis į licencijuotą techninės priežiūros atstovą.</p> <p>DEGALŲ UŽPYLIMAS (19 pav.) Prieš užpildami degalus į variklio baką, degalų mišinį talpoje išmaišykite (18 pav.).</p>	<p>燃料 这一产品由二冲程发动机启动，要求将汽油和二冲程发动机油进行预混合。在干净的汽油容器中预混合无铅汽油和二冲程发动机机油(图13)。</p> <p>建议燃料: 本发动机使用辛烷值为89((R + M) / 2) 或以上的汽车用无铅汽油(图14)。</p> <p>根据包装上的说明将二冲程发动机油与汽油混合。</p> <p>我们建议使用 2%的 Oleo-mac 二冲程发动机油(1:50)，专门为所有 Oleo-mac 空气冷却的二冲程发动机而配方。</p> <p>在说明书(图15)中注明的机油/燃料正确比例在使用 Oleo-mac PROSINT 2 和 EUROSINT 2 发动机油(图16)或者同样高质量的发动机油(特别是 JASO FD 或 ISO L-EGD) 时是理想的。</p> <p>⚠ 注意: 不得使用汽车油或二冲程舷外发动机油。</p> <p>⚠ 注意:</p> <ul style="list-style-type: none"> - 根据自己的消耗量购买必要数量的燃料; 如果每隔一或两个月使用, 不要购买过多的燃料; - 在密封容器中存放汽油, 并置于阴凉干爽之处。 <p>⚠ 小心 - 对于混合燃料, 请勿使用含有超过10%乙醇的燃料; 可使用最多含有10%乙醇或E10燃料的酒精汽油混合燃料。</p> <p>备注 - 只配制即时需要的混合燃料量; 切勿让燃料长时间留在油箱或油罐内。如果混合燃料需要保存长达12个月, 我们建议使用 Emak 的 ADDITIX 2000 稳定剂, 代码为 001000972 (图17)。</p> <p>烷化汽油</p> <p>⚠ 小心 - 烷化汽油不具备普通汽油的稠度。因此, 对于调校或使用普通汽油的发动机, 有可能需要通过螺栓H以外的操作进行调节。此操作必须由授权的售后服务中心进行。</p> <p>加油(图19) 添加前必须摇匀混合油罐(图18)。</p>

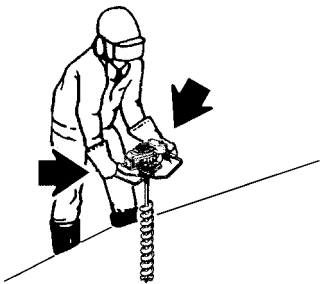

Magyar

BEINDÍTÁS

- ⚠ A motor beindítása előtt ellenőrizze, hogy a fűrőfej nem ér-e hozzá valamilyen idegen testhez.
- ⚠ Ellenőrizze, hogy a motor legkisebb fordulatszámánál a fűrőfej nem forog-e. Ellenkező esetben állítsa be az alapjárat csavarját. Ellenkező esetben forduljon a Szervizhez, hogy végezzen ellenőrzést, és megoldja a problémát.
- ⚠ Markolja meg mindig erőteljesen a jobb oldali markolatot a jobb kezével, és a bal oldali markolatot a bal kezével. (21. ábra). Használjon stabil fogást a motoros talajfúrón a hüvelykujjával és a markolatot körülölelő ujjával. Ellenőrizze, hogy testének minden része távol legyen a fűrőfejtől és a kipufogódobtól.
- ⚠ A rezgés kárt okozhat olyan személyeknek, akiknek vérkeringési zavara vagy idegrendszeri problémája van. Ha olyan fizikai tünetek jelentkeznek, mint például a zsibbadás, érzékelés hiánya, a normál erő csökkenése vagy a bőr színének elváltozása, orvoshoz kell fordulni. Ezek a tünetek általában az ujjaknál, a kézen vagy a csuklón jelentkeznek.

Suomi

KÄYNNISTYS

- ⚠ Varmista ennen moottorin käynnistämistä, että terä ei kosketa mihinkään.
- ⚠ Varmista, että terä ei pyöri moottorin ollessa minimikierroksilla. Muussa tapauksessa minimin ruuvia täytyy säätää. Muussa tapauksessa ota yhteys valtuutettuun huoltoon suorittaa tarkistaa ja korjaa ongelman.
- ⚠ Pidä aina tukevasti kiinni oikeasta kahvasta oikealla kädellä ja vasemmasta kahvasta vasemmalla kädellä (kuva 21). Pidä tukevasti kiinni kairan kahvasta peukalo-sormiotteella. Varmista, että kaikki kehon osat ovat kaukana terästä ja pakoputkesta.
- ⚠ Altistuminen värähtelyille voi aiheuttaa vahinkoja henkilöille, joilla on verenkierto- tai hermostollisia häiriöitä. Käänny lääkärin puoleen, jos havaitset fyysisiä oireita, esimerkiksi puutumista, tuntoaistin heikkenemistä, normaalien voimien vähenemistä tai ihon värinmuutoksia. Tällaisia oireita esiintyy yleensä sormissa, käsissä ja ranteissa.

Latviski

IEDARBINĀŠANA

- ⚠ Pirms iedarbināt motoru, pārlicinieties, ka urbis nav saskāries ar svešu priekšmetu.
- ⚠ Raugieties, lai urbis negriežas, kad motors darbojas ar minimālo jaudu. Pretējā gadījumā noregulējiet minimālā režīma skrūves. Pretējā gadījumā sazinieties ar Autorizēto Apkalpes Centru, lai veiktu pārbaudi un atrisināt problēmu.
- ⚠ Vienmēr cieši turiet labo rokturi ar labo roku un kreiso rokturi ar kreiso roku (21. att.). Cieši satveriet motorurbja rokturi starp īkšķi un pārējiem pirkstiem. Sekojiet tam, lai visas ķermeņa daļas atrastos tālu no urbja uzgaļa un no slāpētāja.
- ⚠ Vibrācijas iedarbība var izraisīt veselības problēmas cilvēkiem ar asinsrites traucējumiem vai nervu sistēmas slimībām. Vērsieties pie ārsta, ja jums rodas tādi simptomi kā tirpšana, jūtīguma samazināšanās, spēka zudums vai pirkstu krāsas izmaiņa. Šie simptomi parasti parādās pirkstos, rokās un plaukstas locītavās.

--	--	--	--

Eesti keel	Lietuvių k.	中文
KÄIVITAMINE	UŽVEDIMAS	启动
<p>⚠ Enne mootori käivitamist tuleb veenduda, et puuritera liigub vabalt.</p> <p>⚠ Veenduge, et mootori tühikäigul puuritera ei liiguks. Kui need siiski liiguvad, tuleb tühikäigu reguleerimiskruvi korrigeerida. Vastasel juhul pöörduge volitatud teeninduskeskus teostada kontrolli ja lahendab probleemi.</p> <p>⚠ Haarake paremast käepidemest parema ja vasakust vasaku käega kindlalt kinni (Joon. 21). Hoidke pinnasepuuri käepidemest tugevalt ja kõigi sõrmedega kinni. Kontrollige, et ükski kehaosa ei sattuks tera ega summuti lähedusse.</p> <p>⚠ Vereringe- või närvisüsteemihäirete all kannatavatele isikutele võib vibratsioon põhjustada terviserikkeid. Juhul kui jäsemetes tekib surin, need muutuvad tundetuks, te tunnete jõuetust või märkate muutusi naha värvis, konsulteerige arstiga. Antud vaevused tekivad enamasti sõrmedes, kätes või randmetes.</p>	<p>⚠ Prieš užvesdami įsitikinkite, kad grąžtui niekas nekliudys judėti.</p> <p>⚠ Varikliui veikiant tuščiaja eiga žiūrėkite, kad grąžtas nesisuktų. Jeigu jie sukasi, pareguliuokite tuščiosios eigos veikimo reguliavimo varžtą. Priešingu atveju kreipkitės į įgaliotą aptarnavimo Centrą atlikti patikrinimą ir nustatyti problemą.</p> <p>⚠ Dešine ranka visada laikykite dešinę rankeną, o kaire ranka - kairę rankeną (21 pav.). Spiralinį grąžtą laikykite tvirtai, nykščiu ir kitais pirštais tvirtai apimkite rankenas. Stenkitės, kad visos jūsų kūno dalys būtų atokiai nuo grąžto ir duslintuvo.</p> <p>⚠ Asmenims, turintiems kraujo apytakos sutrikimų, pernelyg didelės vibracijos gali pažeisti kraujagysles arba nervus. Jei pasireiškia tokie simptomai – tirpimas, nejautrumas, jei jaučiamas jėgų mažėjimas, pastebimas odos spalvos kitimas, kreipkitės į gydytoją. Šie simptomai paprastai pasireiškia pirštuose, rankose arba riešuose.</p>	<p>⚠ 启动发动机前，确认钻头没有阻碍。</p> <p>⚠ 发动机怠速时，确认钻头不转动。否则应调节怠速螺丝。否则，请与授权服务中心进行检查和修复的问题。</p> <p>⚠ 请一直以右手紧握机器的右手柄和用左手紧握左手柄(图21)。请以拇指和其他手指环绕手柄来紧握钻孔机。确保身体的所有部位远离钻头和排气管。</p> <p>⚠ 暴露于震动下有可能会对血液循环问题或神经问题患者带来伤害。如感到麻木、失去知觉、正常体力下降或肤色改变等身体症状时，应寻求医生协助。这些症状通常会出现在手指、手掌或手腕部位。</p>

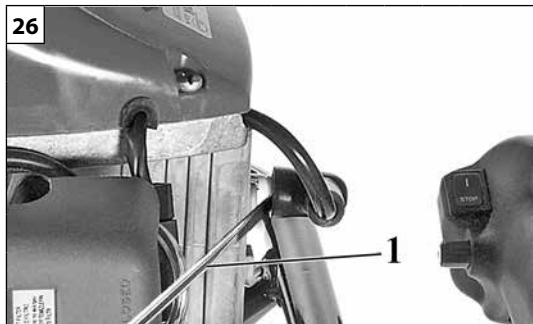
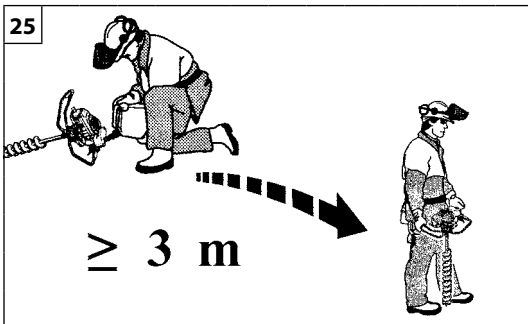

Magyar	Suomi	Latviski
<p align="center">BEINDÍTÁS</p>	<p align="center">KÄYNNISTYS</p>	<p align="center">IEDARBINĀŠANA</p>
<p>⚠ FIGYELEM: tartsa be az üzemanyag kezelésére vonatkozó biztonsági előírásokat. Feltöltés előtt mindig kapcsolja ki a motort. Működő vagy forró motorú gépbe soha ne töltsön be üzemanyagot. A motor beindítása előtt legalább 3 méterre távolodjon el a betöltés helyétől (25. ábra). TILOS A DOHÁNYZÁS!</p> <ol style="list-style-type: none"> 1. A szennyeződés elkerülésére tisztítsa meg az üzemanyagdugó körüli felületet. 2. Lassan lazítsa ki az üzemanyagdugót. 3. Figyeljen oda az üzemanyag-keverék tartályba történő betöltésekor. Kerülje az üzemanyag kifolyását. 4. Az üzemanyagdugó visszahelyezése előtt tisztítsa meg, és ellenőrizze a tömítést. 5. Azonnal helyezze vissza az üzemanyag dugót, és kézzel szorítsa be. Az esetleg kiömlött üzemanyagot takarítsa föl. <p>⚠ FIGYELEM: ellenőrizze, hogy van-e üzemanyag-szivárgás, ha ez előfordul, használat előtt szüntesse meg. Ha szükséges, vegye fel a kapcsolatot vizszonteladója vevőszolgálatával.</p> <p>Befulladt motor</p> <ul style="list-style-type: none"> - Állítsa a főkapcsolót STOP állásba. - Használjon megfelelő szerszámot a gyújtógyertya rekeszében (1, 26. ábra). - Feszítse le a gyújtógyertya burkolatát. - Csavarja ki és szárítsa meg a gyújtógyertyát. - Tárja szélesre a gázadagolót. - A berántózsínór többszöri megrántásával tisztítsa meg az égési teret. - Illessze vissza a helyére a gyújtógyertyát, és csatlakoztassa a gyújtógyertyarekeszt, majd nyomja le erősen - szerelje össze a többi alkatrészt. - Állítsa a főkapcsolót az "I" indítóállásba. - Állítsa a szivatókart OPEN (nyitva) állásba - még ha hideg is a motor. - Most indítsa el motort. 	<p>⚠ HUOMIO: Noudata polttoaineen käsittelystä annettuja turvallisuusohjeita. Sammuta moottori aina ennen kuin lisää polttoainetta. Älä koskaan lisää polttoainetta moottorin käydessä tai kun moottori on vielä kuuma. Siirrä laite vähintään kolmen metrin päähän polttoaineen lisäyspaikasta ennen kuin käynnistät moottorin (kuva 25). ÄLÄ TUPAKOI!</p> <ol style="list-style-type: none"> 1. Puhdista polttoainesäiliön korkkia ympäröivät pinnat likaantumisen välttämiseksi. 2. Avaa polttoainesäiliön korkki varovasti. 3. Kaada polttoaine säiliöön varovasti. Vältä roiskumista. 4. Tarkista tiivisteiden kunto ja puhdista tiiviste ennen kuin kiinnität korkin paikalleen. 5. Kiinnitä korkki takaisin paikalleen ja kiristä se käsin heti täytön jälkeen. Pyyhi pois mahdolliset polttoaineroiskeet. <p>⚠ HUOMIO: Tarkista ja korjaa mahdolliset polttoainevuodot ennen käyttöä. Ota tarvittaessa yhteys valtuutettuun huoltoliikkeeseen.</p> <p>Moottori on saanut liikaa polttoainetta</p> <ul style="list-style-type: none"> - Käännä On/Off-kytkin asentoon STOP. - Työnnä sopiva työkalu sytytystulpan suojukseen (1, Kuva 26). - Irrota sytytystulpan suojus työkalun avulla vipuamalla. - Ruuvaa sytytystulppa irti ja kuivaa se. - Avaa kaasuauki. - Vedä käynnistysnarua useita kertoja siten, että polttokammio puhdistuu. - Kierrä sytytystulppa ja kiinnitä sen suojus takaisin paikalleen. Paina suojusta lujasti alaspäin. Kokoa muut osat. - Käännä On/Off-kytkin asentoon I eli käynnistysasentoon. - Käännä kuristimen vipu AUKI-asentoon – vaikka moottori on kylmä. - Käynnistä nyt moottori. 	<p>⚠ UZMANĪBU: ievērojiet drošības noteikumus, kas attiecas uz darbu ar degvielu. Pirms degvielas uzpildes vienmēr izslēdziet dzinēju. Nekādā gadījumā neuzpildiet degvielu, kamēr dzinējs darbojas vai ir karsts. Pirms dzinēja iedarbināšanas pārvietojiet ierīci vismaz uz 3 m attālumu no vietas, kurā tika uzpildīta degviela (25.att.). NESMĒKĒT!</p> <ol style="list-style-type: none"> 1. Notīriet zonu apkārt degvielas tvertnes vāciņam, lai izvairītos no piesārņojumiem. 2. Lēni atskrūvējiet degvielas tvertnes vāciņu. 3. Uzmanīgi ielejiet degviela maisījumu tvertnē. Uzmanieties no benzīna izšļakstīšanās. 4. Pirms degvielas tvertnes vāciņa pieskrūvēšanas, notīriet to un pārbaudiet blīvējumu. 5. Tad nekavējoties uzstādiet atpakaļ degvielas tvertnes vāciņu, pievelkot to ar rokām. Noslaukiet degvielu, ja tā izlējās. <p>⚠ UZMANĪBU: pārbaudiet, vai nav degvielas noplūžu un novērsiet tās pirms ierīces lietošanas. Nepieciešamības gadījumā sazinieties ar izplatītāja klientu apkalpošanas dienestu.</p> <p>Pārpludināts dzinējs</p> <ul style="list-style-type: none"> - Uzstādiet aizdedzes slēdzi stāvoklī STOP. - Izvēlieties piemērotu instrumentu, lai noņemtu aizdedzes sveces vadu (1, 26. att.). - Noņemiet aizdedzes sveces vadu. - Izskrūvējiet un nosusiniet aizdedzes sveci. - Nospiediet akseleratora mēlīti līdz galam. - Vairākas reizes paraujiet startera auklu, lai iztīrītu sadegšanas kameru. - Ieskrūvējiet sveci atpakaļ un pievienojiet svečvadu, cieši piespiežot to – uzstādiet atpakaļ pārējās detaļas. - Uzstādiet aizdedzes slēdzi stāvoklī I, iedarbināšanas pozīcijā. - Nostādiet gaisa vārsta sviru stāvoklī OPEN (Atvērts) – pat ja dzinējs ir auksts. - Tagad iedarbiniet dzinēju.

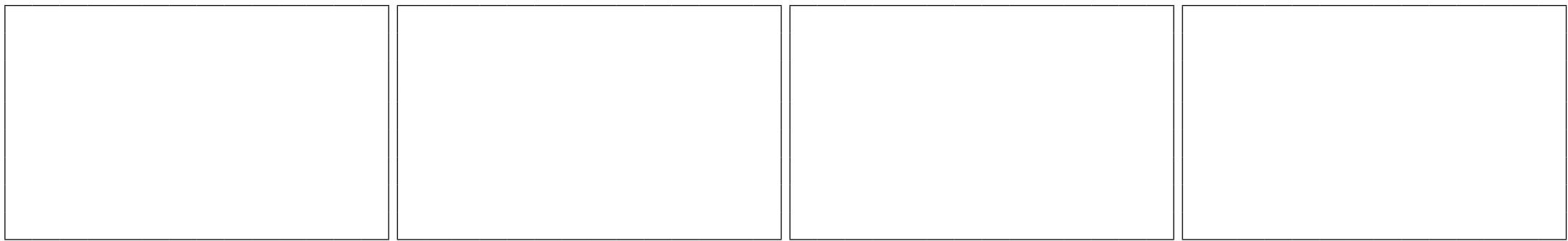

Eesti keel	Lietuvių k.	中文
<p align="center">KÄIVITAMINE</p>	<p align="center">UŽVEDIMAS</p>	<p align="center">启动</p>
<p>⚠ TÄHELEPANU: pidage kinni kütuse käsitlemisel kehtivatest turvanõuetest. Enne tankimist seisake alati mootor. Keelatud on tankida töötava või kuuma mootoriga seadet. Enne mootori käivitamist eemalduge tankimiskohast vähemalt 3 meetrit (Joon. 25). SUITSETAMINE KEELATUD!</p> <ol style="list-style-type: none"> Puhastage kütusepaagi korgi ümbrus, et vältida mustuseosakeste sattumist paaki. Keerake kütusepaagi kork aeglaselt lahti. Valage kütusesegu ettevaatlikult paaki. Vältige kütuse mahavoolamist. Enne kütusepaagi korgi tagasipanekut puhastage ja kontrollige tihendit. Pange kütusepaagi kork kohe tagasi ja keerake käega kinni. Vajadusel eemaldage mahaläinud kütus. <p>⚠ TÄHELEPANU: kontrollige seadet võimaliku kütuselekke suhtes ja vajadusel kõrvaldage see enne kasutamist. Vajadusel võtke ühendust oma müügiesinduse klienditeenindusega.</p> <p>Mootor on üle ujutatud</p> <ul style="list-style-type: none"> - Seadke sisse/välja lüliti asendisse STOPP. - Kasutage süüteküünlaga sobivat tööriista (1, joonis 26). - Kangutage süüteküünla piip maha. - Kruvige süüteküünal lahti ja kuivatage ära. - Avage gaas pärani. - Tõmmake starteritrossi mitu korda, et puhastada põlemiskamber. - Paigaldage süüteküünal uuesti ja ühendage süüteküünla piip, vajutage tugevasti alla – pange teised osad uuesti kokku. - Seadke sisse/välja lüliti asendisse I, käivitusasendisse. - Seadke õhuklapi hoob asendisse OPEN (avatud) – isegi siis, kui mootor on külm. - Nüüd käivitage mootor. 	<p>⚠ DĒMESIO: pildami degalus laikykites saugaus darbo taisyklių. Prieš užpildami degalus, variklį būtina išjunkite. Jokiu būdu nepildykite degalų, jeigu variklis dirba arba yra karštas. Prieš įjungdami variklį, paeikite mažiausiai 3 metrus nuo tos vietos, kurioje pylėte degalus (25 pav.). NERŪKYKITE!</p> <ol style="list-style-type: none"> Kad pilant degalus į baką nepakliūtų nešvarumų, nuvalykite paviršių aplink degalų kamštį. Lėtai atsukite degalų kamštį. Degalus į variklio baką pilkite atsargiai. Stebėkite, kad degalai neišsilietų pro šalį. Prieš užsukdami degalų kamštį, išvalykite kamščio tarpinę ir patikrinkite jos būklę. Degalų kamštį užsukite ranka. Išsiliejusius degalus nuvalykite. <p>⚠ DĒMESIO: patikrinkite, ar kur nors nenuteka degalai; jeigu pastebėjote nutekėjimą, defektą sutvarkykite ir tik po to junkite variklį. Jei reikia, susisiekiate su savo prekybos agento klientų aptarnavimo tarnyba.</p> <p>Užtvindytas variklis</p> <ul style="list-style-type: none"> - Įjungimo / išjungimo jungiklį nustatykite į padėtį STOP (IŠJUNGTA). - Į uždegimo žvakės pagrindą įkiškite tinkamą įrankį (1, 26 pav.). - Iškelkite uždegimo žvakės pagrindą. - Išsukite uždegimo žvakę ir ją išdžiovinkite. - Plačiai atidarykite droselį. - Kelis kartus patraukite starterio virvę, kad išvalytumėte degimo kamerą. - Vėl sumontuokite uždegimo žvakę ir prijunkite uždegimo žvakės pagrindą, tada jį tvirtai įstatykite; sumontuokite kitas dalis. - Įjungimo / išjungimo jungiklį nustatykite į padėtį „I“ (užvedimo padėtis). - Droselinės sklendės svirtį nustatykite į padėtį OPEN (ATIDARYTA) (net jei variklis šaltas). - Užveskite variklį. 	<p>⚠ 注意: 遵循燃料配制的安全说明。在加油前必须停止发动机。切勿在发动机运转或热机时向机内添加燃料。在启动发动机前，至少从加油之处移开3米(图25)。切勿抽烟！</p> <ol style="list-style-type: none"> 清洁燃料盖周围的表面，以防污染。 慢慢拧松燃料盖。 小心将燃料混合物倒入油箱中。避免洒出。 重新盖上燃料盖前，清洁和检查密封垫。 立即重新盖上燃料盖，并用手拧紧。如有燃料洒出，应清除干净。 <p>⚠ 注意: 检查是否有燃料泄漏，如果有的话应在使用前清除。如有必要，可联络自己零售商的售后服务中心。</p> <p>溢流发动机</p> <ul style="list-style-type: none"> - 将电源开关置于STOP。 - 采用适合火花塞帽的工具 (1, 图26)。 - 提起火花塞帽。 - 拧松并抹干火花塞。 - 完全打开蝶阀。 - 拉动启动绳数次，清空燃烧室。 - 放回火花塞并用力按下火花塞帽；重新安装其他部件。 - 将启动开关置于启动位置“I”。 - 将节气门杆置于位置OPEN，即使发动机冷却。 - 现在启动发动机。

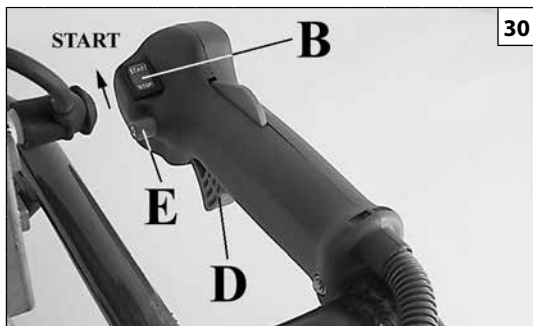
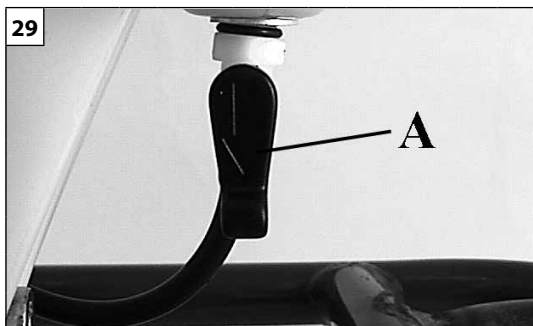

Magyar

Suomi

Latviski

A MOTOR BEINDÍTÁSA

MOOTTORIN KÄYNNISTÄMINEN

MOTORA IEDARBINĀŠANA

A MOTOR BEINDÍTÁSA

Nyissa ki a tartály csapját (A, 29. ábra). Állítsa a (B, 30. ábra) kapcsolót «I» állásba. Húzza meg a (D) gyorsítókart, és az (E) gomb megnyomásával állítsa meg félgyorsulásnál, majd engedje el a (D) kart. Az (F, 31. ábra) indítókart állítsa «CLOSE» állásba. Az üzemanyagot a bura (C, 32. ábra) lenyomásával töltse be. Erősen tartsa a gyorsító oldali markolatot, támassza a rudat a testhez, és húzza meg a indítózsínort addig, amíg ellenállást nem érez (33. ábra).

Néhányszor erősen húzza meg és a motor első robbanásainál az (F, 31. ábra) indítókart állítsa vissza az eredeti «OPEN» pozícióba.

Mindaddig ismétlje a műveletet, amíg a motor be nem indul. Ha beindult a motor, nyomja meg a gyorsítót (D, 30. ábra), hogy kímőzdtísa a félgyorsulás állásból, és a motort állítsa alapjáratra.

⚠ FIGYELEM! - Meleg indításnál ne használja az indítókart (F, 31. ábra). Alapjáraton a fúrófej nem foroghat.

⚠ FIGYELEM! - Ha a fúrófej elakad, azonnal állítsa le a motort.

A MOTOR BEJÁRATÁSA

A motor 5-8 óra működés után éri el maximális teljesítményét.

Bejáratás közben a túlzott igénybevétel elkerülése végett ne járassa a motort üresben maximális fordulatszámom.

⚠ FIGYELEM! - Bejáratás közben ne változtassa a porlasztást egy feltételezett teljesítmény növelés céljából; ez károsíthatja a motort.

MEGJEGYZÉS: normális, hogy egy új motor az első használat során füstöl.

MOOTTORIN KÄYNNISTÄMINEN

Avaa polttoainehana (A, Kuva 29). Aseta kytkin (B, Kuva 30) asentoon «I». Vedä kiihdytysvipua (D) ja lukitse se puolikiihdytysasentoon painamalla painiketta (E), laske sitten vipu (D). Vie käynnistysvipu (F, Kuva 31) asentoon «CLOSE». Lataa kaasutin painamalla rikastinta (C, Kuva 32). Pidä tukevasti kiinni kahvasta kiihdyttimen puolelta, laita tanko nojaamaan kehoosi ja vedä käynnistysköyttä kunnes tunnet vastusta (Kuva 33).

Vedä kunnolla muutaman kerran ja, kun moottori alkaa käynnistyä, siirrä käynnistysvipu (F, Kuva 31) takaisin asentoon «OPEN».

Toista käynnistystoimenpiteitä kunnes moottori käynnistyy. Kun moottori on käynnistynyt paina kiihdytintä (D, Kuva 30), jotta se vapautuu puolikiihdytysasennosta, ja vie moottori minimille.

⚠ HUOMIO! - Älä käytä käynnistintä kun moottori on lämmin (F, Kuva 31). Kun moottori käy minimikierrosluvulla terä ei saa pyöriä.

⚠ HUOMIO! - Jos terä juuttuu, pysäytä moottori välittömästi.

MOOTTORIN TOTUTUSAJO

Moottori saavuttaa maksimitohon 5-8 työtunnin jälkeen. Totutusajon aikana moottoria ei saa käyttää tyhjäkäynnillä maksimikierrosluvulla.

⚠ HUOMIO! - Älä muuta kaasutusta totutusajon aikana tehon lisäämiseksi. Moottori voi vaurioitua.

HUOMAA: Uudesta moottoristavoi tulla savua ensimmäisen käytön yhteydessä.

MOTORA IEDARBINĀŠANA

Atveriet tvertnes vāciņu (A, 29.zīm.). Pagrieziet slēdzi (B, 30. zīm.) pozīcijā «I». Pavelciet droseles sviru (D) un nostipriniet to daļējas akcelerācijas pozīcijā, nospiežot pogu (E), atlaidiet sviru (D). Pagrieziet droseles sviru (F, 31.zīm.) pozīcijā «CLOSE». Uzplidiet karburatoru, piespiežot slēdzi (C, 32.zīm.). Cieši turiet rokturi no akselelatora puses, atbalstiet stieni pret ķermeni un velciet iedarbināšanas auklu, līdz sajūtat pretestību (33.zīm.).

Vairākas reizes enerģiski pavelciet, līdz atskan pirmie motora rūcieni, novietojiet droseles sviru (F, 31.zīm.) tās oriģinālajā pozīcijā «OPEN».

Atkārtojiet šo darbību, līdz motors sāk darboties.

Kad motors ir iedarbināts, nospiediet akselelatoru (D, 30. zīm.), lai atbrīvotu to no daļējas akcelerācijas pozīcijas un darbinātu motoru minimālajā režīmā.

⚠ UZMANĪBU! - Kad motors ir jau sakarsis, nelietojiet sviru, lai to iedarbinātu (F, 31.zīm.). Kad motors darbojas minimālā ātrumā, urbim nav jāgriežas.

⚠ UZMANĪBU! - Ja urbis ir apstājies, nekavējoties apstādiniet motoru.

MOTORA IESILDĪŠANA

Motors sasniedz maksimālu darbības efektivitāti pēc 5÷8 stundu ilga darba.

Iesildīšanas laikā nedarbiniet motoru bez urbšanas uz maksimālu apgriezīenu jaudu, lai izvairītos no ierīces pārliēkas darbināšanas.

⚠ UZMANĪBU! - Motora iesildīšanas posmā nedarbiniet to maksimālā ātrumā; tas var bojāt motoru.

IEVĒROJIET: ir normāli, ka jaunā dzinējā rodas dūmi pirmās lietošanas reizē un pēc tās.



33

Eesti keel

Lietuvių k.

中文

ALUSTAMINE**DARBO PRADŽIA****安全服****MOOTORI KÄIVITAMINE**

Avage bensiinikraan (A, joonis 29). Viige lüliti (B, joonis 30) asendisse «I». Tõmmake gaasihoova kangi (D) ja lukustage see poolgaasi asendis vajutades nuppu (E), seejärel vabastage kang (D), viige õhuklapi hoob (F, joonis 31) asendisse «CLOSE». Täitke karburaator kütteseguga vajutades luttpumpa (C, joon. 32). Haarake gaasihoova poolsest käepidemest, toetage käepide vastu oma keha ja tõmmake aeglaselt starteri nõõri, kuni tunnete takistust (joonis 33).

Tõmmake starteri nõõri mitu korda järsult ja kui mootor käivitub, viige õhuklapi hoob (F, joon. 31) tagasi oma algsesse asendisse «OPEN». Korrake seda kuni mootori käivitumiseni.

Kui mootor on käivitud, vajutage gaasihooba (D, joonis 30) millega vabastate selle poolgaasi asendist ning viite mootori tühikäigu režiimi.

⚠ HOIATUS! - Kuuma mootori käivitamisel ei tohi õhuklappi kasutada (F, joonis 31). Kui mootor töötab tühikäigul, ei tohi puuritera liikuda.

⚠ HOIATUS! - Kui puuritera kiilub kinni, seisutage koheselt mootor.

MOOTORI SISSETÖÖTAMINE

Mootor saavutab oma maksimumvõimsuse peale 5-8 tunnist töötamist.

Selle sissetöötamisperioodi jooksul ei tohi (ülemäärase koormuse vältimiseks) lasta mootoril täisgaasil tühikäiguga töötada.

⚠ HOIATUS! - Sissetöötamisperioodil ei tohi muuta õhu ja kütusesegu vahekorda üle ettemääratud taseme, nii võib kahjustada mootorit.

MÄRKUS: on normaalne, et uus mootor enne ja pärast esimest kasutamist suitseb.

VARIKLIO UŽVEDIMAS

Atidarykite degalų čiapurą (A, 29 pav.). Jungiklį (B, 30 pav.) įjunkite į padėtį „I“. Patraukite droselio svirtį (D) ir, paspausdami mygtuką (E), ją užfiksuokite pusės greičio padėtyje. Po to svirtį (D) atleiskite ir droselinę svirtį (F, 31 pav.) nustatykite į padėtį „CLOSE“ (uždaryta). Paspausdami pripildymo „kriaušę“ (C, 32 pav.) pripildykite karbiuratorių. Suimkite rankeną droselio pusėje, palenkite strypą nuo savęs ir traukite užvedimo virvę tol, kol pajusite pasipriešinimą (33 pav.).

Užvedimo virvę kelis kartus stipriai patraukite ir, kai variklis pradės suktis, droselinę svirtį (F, 31 pav.) nustatykite atgal į pradinę padėtį „OPEN“ (atidaryta). Šią procedūrą kartokite tol, kol variklis užsives.

Varikliui užsivedus, paspauskite droselį (D, 30 pav.), kad jį atleistumėte iš pusės greičio padėties ir leiskite varikliui veikti tuščiaja eiga.

⚠ PERSPĖJIMAS! - Užvesdami karštą variklį nenaudokite droselio (F, 31 pav.). Varikliui veikiant tuščiaja eiga, grąžtas turi nesisukti.

⚠ PERSPĖJIMAS! - Jeigu grąžtas užstringa, variklį nedelsdami sustabdykite.

PRADINIS VARIKLIO EKSPLOATAVIMAS

Variklis maksimalią galią pasiekia po 5 – 8 valandų veikimo. Pradinio eksploatavimo periodu neleiskite varikliui veikti visu greičiu tuščiaja eiga, kad būtų išvengta pernelyg didelės darbinės apkrovos.

⚠ PERSPĖJIMAS! - Pradinio eksploatavimo periodu nekeiskite karbiuracijos siekdami gauti laukiamą galios padidėjimą – taip galite sugadinti variklį.

PASTABA: pirmą kartą užvedus variklį ir po pirmojo užvedimo variklis gali išmesti daugiau dūmų; tai normalu.

发动机的启动

打开油罐的阀门A(图29)。将开关B(图30)打到位置“I”。拉油门控制扳机D，并按下按钮E将之锁定在半油门位置，然后松开油门控制扳机D。将阻气阀F(图31)打到“CLOSE”位置。按下圆钮C(图32)加油。紧握油门一侧的手柄，将手柄靠在身上，并拉启动绳直至遇到阻力(图33)。

用力拉绳数次，直至发动机开始运转，然后将阻气阀F(图31)打回“OPEN”位置。重复启动步骤数次，直至发动机启动。

发动机启动后，按油门D(图30)，使之从半油门位置解锁，然后让发动机空转。

⚠ 警告！ - 当发动机热机时不要使用用于启动的阻气阀F(图31)。当发动机空转时钻头不应转动。

⚠ 警告！ - 如果钻头卡住应立即停下发动机。

发动机的磨合

发动机在运转5-8小时后达到最大功率。

在这段磨合期间，切勿让空转的发动机以最大转速运转，以免应力过大。

⚠ 警告！ - 在磨合期间不要改变燃油，以便功率可逐渐增大；否则发动机可能会损坏。



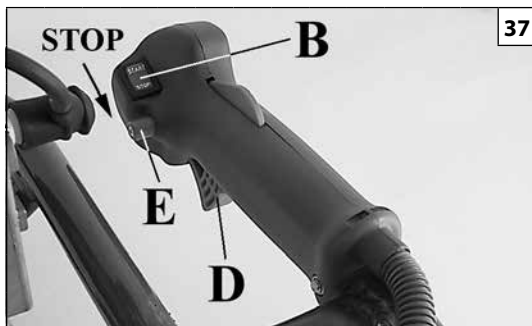









注：在初次使用期间或之后如果新发动机冒烟是正常的。



Magyar	Suomi	Latviski
<p align="center">A MOTOR LEÁLLÍTÁSA</p>	<p align="center">MOOTTORIN SAMMUTTAMINEN</p>	<p align="center">MOTORA APSTĀDINĀŠANA</p>
<p>A MOTOR LEÁLLÍTÁSA A gyorsítókart állítsa minimumra (D, 37. ábra), és várjon néhány másodpercet, hogy a motor kihűljön. Kapcsolja ki a motort, a (B) föld kapcsolót állítsa «STOP» helyzetre.</p> <p>⚠ FIGYELEM - A fúrófej néhány másodpercig még tovább forog, miután elengedte a gázkart.</p>	<p>MOOTTORIN SAMMUTTAMINEN Vie kiihdytysvipu (D, Kuva 37) minimiasentoon ja odota muutama sekunti, jotta moottori jäähtyy. Sammuta moottori viemällä kytkin (B) asentoon «STOP».</p> <p>⚠ HUOMIO - Terän pyöriminen jatkuu muutaman sekunnin ajan vielä sen jälkeen, kun kaasuttimen vipu on vapautettu.</p>	<p>MOTORA APSTĀDINĀŠANA Atlaidiet akselelators sviru, darbinot motoru uz minimālo jaužu (D, 37.zīm.) un nogaidiet pāris sekundes, kamēr motors atdziest. Izslēdziet motoru, novirzot slēdzi (B) pozīcijā «STOP».</p> <p>⚠ UZMANĪBU - Urbja uzgalis turpina griezties vēl dažas sekundes pēc akselelators sviras atlaišanas.</p>
<p align="center">HASZNÁLAT</p>	<p align="center">KÄYTTÖ</p>	<p align="center">LIETOŠANA</p>
<p>Munkavégzési technikák</p> <p>⚠ FIGYELEM - A berendezés használata előtt ellenőrizze a gázkar visszatérését alapjáratú helyzetbe, a fúrófej elhasználódását és a fúrófej helyes felszerelését. Ne használja a talajfúrót megrongálódott, túlságosan elhasznált vagy nem megfelelően felszerelt fúrófejjel.</p> <p>⚠ FIGYELEM - Amennyiben a fúrófej beragad, engedje el a gázkart, és azonnal állítsa le a berendezést a testkapcsoló (B, 37. ábra) STOP helyzetbe állításával.</p> <p>⚠ FIGYELEM - A személyi sérülések kockázatának csökkentése érdekében ne fogja soha meg kézzel vagy testének bármely részével a fúrófejet vagy a rögzítőfejet.</p> <p>⚠ FIGYELEM - A túlzott erőfeszítés vagy a kezelő veszélyhelyzetbe hozásának elkerülése céljából a motoros talajfúrót mindig függőlegesen húzza ki a lyukból, hogy a fúrófej egyenesen csússzon elő.</p> <p>Hosszabbítóval végzett munka (különleges tartozék, 38. ábra) Ne szerelje fel a hosszabbítót, amíg a fúrófej teljes hosszában nincs a lyukban.</p>	<p>Työskentelytechnikat</p> <p>⚠ HUOMIO – Tarkista ennen koneen käyttöä, että kaasuttimen vipu palautuu minimiasentoon ja tarkasta terän kulumisen ja terän oikea kiinnitys. Älä käytä maakairaa vaurioituneiden, liiallisesti kuluneiden tai väärin asennettujen terien kanssa.</p> <p>⚠ HUOMIO – Jos terä juuttuu kiinni kairausreikään, vapauta otteesi kaasuttimen vivusta ja pysäytä kone välittömästi siirtämällä virtakytkin (B, kuva 37) asentoon STOP.</p> <p>⚠ HUOMIO – Henkilövahinkojen vaaran välttämiseksi terään tai akseliin ei saa koskea kädellä tai muulla kehon osalla.</p> <p>⚠ HUOMIO – Jotta käyttäjään ei kohdistuisi liikaa rasitusta tai vaaroja, kaira on vedettävä ulos pystyreistä siten, että terä tulee ulos pystysuorassa.</p> <p>Työskentely jatko-osaa käyttäen (erikoisvaruste, kuva 38) Älä kiinnitä jatko-osaa ennen kuin koko terä on reiässä.</p>	<p>Darba metodika</p> <p>⚠ UZMANĪBU - Pirms ierīces lietošanas pārlicinieties, vai akselelators svira atgriežas minimuma stāvoklī, kā arī pārbaudiet urbja uzgaļa nodilumu un vai tas ir pareizi uzstādīts. Nelietojiet urbju, ja uzgalis ir bojāts, nodilis vai nepareizi uzstādīts.</p> <p>⚠ UZMANĪBU - Ja urbja uzgalis ir iestrēdzis caurumā, nekavējoties atlaidiet akselelators sviru un izslēdziet mašīnu, uzstādot masas slēdzi (B, 37. att.) stāvoklī STOP.</p> <p>⚠ UZMANĪBU - Lai samazinātu traumu gūšanas risku, nekādā gadījumā nepieskarīties urbja uzgalim vai patronai ar roku vai citu ķermeņa daļu.</p> <p>⚠ UZMANĪBU - Lai izvairītos no pārmērīga spēka pielietošanas un novērstu bīstamu situāciju rašanos, izvelciet motorurbi no cauruma vertikāli tā, lai urbja uzgalis izietu taisni.</p> <p>Pagarinātāja izmantošana (speciāls piederums, 38. att.) Neuzstādiet pagarinātāju, kamēr urbja uzgalis nav pilnīgi iegājis caurumā.</p>

--	--	--	--

Eesti keel	Lietuvių k.	中文
MOOTORI SEISKAMINE	VARIKLIO SUSTABDYMAS	停止发动机
<p>MOOTORI SEISKAMINE Viige gaasihoob tühikäigu asendisse (D, joonis 37) ja oodake kuni mootor on jahtunud. Mootori väljalülitamiseks viige start/stop lüliti (B) asendisse «STOP».</p> <p>⚠ TÄHELEPANU - Pärast kiirendi hoova vabastamist jätkab tera pöörlemist veel paari sekundi jooksul.</p>	<p>VARIKLIO SUSTABDYMAS Droselį nustatykite į tuščiosios eigos padėtį (D, 37 pav.) ir palaukite, kol variklis atvės. Variklį išjunkite „on/off“ (įjungimo/išjungimo) jungiklį (B) perjungdami į padėtį „STOP“ (sustabdyti).</p> <p>⚠ PERSPĖJIMAS - Atleidus droselinį spragtuką, grąžtas dar kelias sekundes sukasi.</p>	<p>停止发动机 将控制扳机置于空转位置D(图37)并等候数秒，直到发动机冷却。将开关B打到位置STOP，关掉发动机。</p> <p>⚠ 注意 - 松开加速杆后，钻头仍会继续转动数秒钟。</p>
KASUTAMINE	NAUDOJIMAS	使用
<p>Töõtehnikad</p> <p>⚠ ETTEVAATUST - Enne seadme kasutamist kontrollige, et kiirendi hoob liiguks tagasi tühikäigule, samuti kontrollige tera seisundit ja selle montaaži. Keelatud on kasutada puuri vigastatud, tugevalt kulunud või valesti monteeritud teraga.</p> <p>⚠ TÄHELEPANU - Kui tera jääb puuritavasse auku kinni, laske kiirendi hoovast lahti ning lülitage seade koheselt välja, viies turvalüliti (B, Joon 37) asendisse STOP.</p> <p>⚠ TÄHELEPANU - Kehavigastuste vältimiseks vältige käe või mistahes muu kehaosa sattumist tera või padruni vastu.</p> <p>⚠ TÄHELEPANU - Et vältida töö muutumist operaatori jaoks tarbetult raskeks ning ohtlikuks, tuleb pinnasepuur võtta puuritud august välja otse, hoides tera püstiasendis.</p> <p>Töö varrepikendusega (lisatarvik, Joon. 38) Ärge monteerige pikendust seadme külge enne, kui kogu tera on puuritavas augus.</p>	<p>Darbo procedūros</p> <p>⚠ PERSPĖJIMAS - Prieš eksploatuodami mechanizmą patikrinkite, ar droselinis spragtukas grąžta į tuščiosios eigos padėtį. Taip pat patikrinkite, ar grąžtas tvirtai priveržtas, patikrinkite jo būklę. Spiralinio grąžto neeksploatuokite jei grąžtas pažeistas, pernelyg susidėvėjęs arba neteisingai sumontuotas.</p> <p>⚠ PERSPĖJIMAS - Jei grąžtas užstringa gręžimo skylėje, atleiskite droselinį spragtuką ir mechanizmą nedelsdami išjunkite - įjungimo / išjungimo jungiklį (B, 37 pav.) perjunkite į padėtį STOP.</p> <p>⚠ PERSPĖJIMAS - Tam, kad traumos tikimybė būtų kuo mažesnė, ranka ar kita kūno dalimi nelieskite besisukančio grąžto arba veleno.</p> <p>⚠ PERSPĖJIMAS - Tam, kad nereikėtų naudoti pernelyg daug jėgos arba nešusidarytų pavojinga situacija, spiralinį žemės grąžtą iš gręžimo skylės traukite vertikaliai, kad grąžtas būtų traukiamas tiesiai aukštyn, o ne nuožulniai.</p> <p>Ilginamojo elemento naudojimas (specialus priedas, 38 pav.) Ilginamojo elemento nemontuokite tol, kol į skylę nesulys visas grąžtas.</p>	<p>操作技巧</p> <p>⚠ 注意 - 使用机器前，请先检查加速杆是否处于怠速位置、钻头的磨损状况和是否已经得到正确的安装。请勿使用钻头受损、过度磨损或安装错误的钻孔机。</p> <p>⚠ 注意 - 如钻头被卡死在孔中，应松开加速杆并立即把启动开关(B, 图37)转到STOP(停止)位置来熄灭发动机。</p> <p>⚠ 注意 - 为了减少人员伤害的危险，严禁用手或身体任何部位碰触钻头或芯轴。</p> <p>⚠ 注意 - 为了避免操作员用力过猛或处于危险条件，请以垂直的方式把钻孔机从孔中抽出，以令钻头能够竖直地出来。</p> <p>利用加长件作业(特种附件, 图38) 在钻头的全长还没有完全进入孔中以前，请勿安装加长件。</p>

Magyar	Suomi	Latviski
HASZNÁLAT	KÄYTTÖ	LIETOŠANA
<p> FIGYELEM - Megkezdteni a fúrást a már felszerelt hosszabbítóval növeli a személyi sérülés veszélyét, mert a berendezés magassága feljebb kerül, és nem lehet azt ellenőrzés alatt tartani. Ugyanezen okból a tengelyt le kell szerelni mielőtt a fúrófejet kihúzza a lyukból.</p> <p> FIGYELEM - A forgásban lévő motoros talajfúrónak a földben található idegen testekkel történő érintkezés következtében beálló lassulása, illetve leállása a forgásra ható ellenerőket eredményezhet. Ezen erők átvitele váratlanul a motort és a markolatokat az óra járásával ellentétes irányú forgásra készítheti, és előidézheti az ellenőrzés elvesztését, vagy a markolat erőteljes ütésének következtében a kezelőt a földre taszíthatja súlyos sérülések veszélyével.</p> <p> FIGYELEM! - Munka közben mindkét kézzel erősen tartsa a markolatot, hogyha a fúrógép feje fúrás közben akadályba (kavics, gyökér stb.) ütközik, akkor megfelelő ellenállást tudjon rá gyakorolni.</p> <p> FIGYELEM! - Mindig tartsa be a biztonsági előírásokat. Az elektromos fúrógépet csak a földön kialakítandó fúrásokhoz szabad használni. Ne lyukasszon vele aszfaltot, cementet vagy egyéb kőszerű anyagot. Tilos a gyártó által megjelölttől eltérő szerszámot vagy eszközt helyezni a fúrógép befogó egységébe. A gépet ne használja különféle tárgyak felemelésére, áthelyezésére vagy darabolására, és ne szorítsa be rögzített alapon.</p>	<p> HUOMIO – Jos kairaus aloitetaan jatko-osa valmiiksi kiinnitettynä, henkilövahinkojen vaara suurenee, sillä kaira on pitempi, jolloin sitä on vaikea hallita. Tästä syystä akseli on irrotettava ennen kuin terä vedetään ulos reiästä.</p> <p> HUOMIO – Jos maakaira koskettaa pyöriessään maan sisällä oleviin vierasesineisiin, pyöriminen hidastuu tai pysähtyy, minkä seurauksena voi olla pyörimisen aiheuttamia reaktiivoimia. Voimien siirtyminen voi aiheuttaa moottorin äkillisen pyörähdysten ja kahvojen kääntymisen vastapäivään, jolloin käyttäjä voi menettää kairan hallinnan tai kahva voi iskeytyä voimakkaasti käyttäjään ja singota hänet maahan vakavin seurauksin.</p> <p> HUOMIO! – Pidä kahvasta kiinni molemmin käsin työskentelyn aikana, jotta pystyt hallitsemaan kairaa, jos terä osuu johonkin esteeseen (kiveen, juureen, tms.).</p> <p> HUOMIO! - Noudata aina turvaohjeita. Moottorikairaa saa käyttää ainoastaan maan poraamiseen. Älä tee reikiä asfalttiin, sementtiin tai muihin koviin materiaaleihin. Muiden kuin valmistajan mainitsemien työvälineiden tai osien kytkeminen moottorikairan voimanottoon on kielletty. Älä käytä konetta vipuna esineiden nostamiseen, siirtämiseen tai hakkaamiseen, äläkä kiinnitä sitä kiinteisiin tukiin.</p>	<p> UZMANĪBU - Uzsākot urbšanu ar uzstādītu pagarinātāju, paaugstinās traumu gūšanas risks, jo mašīnas augstums ir pārāk liels un to nevar kontrolēt. Šī iemesla dēļ pirms urbja uzgaļa izņemšanas no cauruma, vārpsta ir jānoņem.</p> <p> UZMANĪBU - Ja motorurbis griešanās laikā nonāk saskarē ar zemi esošiem priekšmetiem un rezultātā tas palēninās vai apstājas, var rasties reaktīvais griešanās spēks. Šis spēks var izraisīt neparedzētu motora un roktura griešanos pretēji pulksteņrādītāja virzienam, kā arī kontroles zaudēšanu vai novest pie tā, ka rokturis spēcīgi atgrūda operatoru vai izmet zemi, kas var izraisīt smagus ievainojumus.</p> <p> UZMANĪBU! - Darba laikā ar abām rokām cieši turiet rokturus, lai varētu izturēt pretestību gadījumā, ja urbis saskaras ar šķērslī zemi (akmeņi, saknes, utt.).</p> <p> UZMANĪBU! - Vienmēr ievērojiet drošības noteikumus. Motorurbi jālieto tikai zemes urbumiem. Neurbjiet asfaltu, cementu vai citus akmeņainus materiālus. Ir aizliegts pievienot motorurbja kontaktligzdai instrumentus vai ierīces, kurus nav ieteicis ražotājs. Nelietojiet ierīci kā sviru priekšmetu pacelšanai, pārvietošanai vai sadauzīšanai, kā arī nebloķējiet to nekustīgajos balstos.</p>

Eesti keel	Lietuvių k.	中文
KASUTAMINE	NAUDOJIMAS	使用
<p>⚠ TÄHELEPANU - Kui alustada puurimist monteeritud varrepikendusega, suureneb kehavigastuste oht põhjusel, et seade on tavalisest kõrgem ega võimalda selle kontrolli all hoidmist. Seega tuleb pikendus enne puuri august välja võtmist maha monteerida.</p> <p>⚠ TÄHELEPANU - Puutudes pinnases vastu võõrkehi ja sellest johtuvalt aeglustudes või seiskudes võib pinnasepuur tekitada reaktiivset pöörlemisjõudu. Mõjudes mootorile ja käepidemetele võivad need reaktiivjõu tõttu järsult vastupäeva pöörduda, operaator võib seadme üle kontrolli kaotada, saada sellelt löögi ja kukkuda, saades selliselt raskeid kehavigastusi.</p> <p>⚠ HOIATUS! – Töötades tuleb puuri hoida tugevasti, kahe käega, hoida käepidemest, et rakendada vajalikku survet juhul, kui puuritera satub pinnases takistusele (kivid, juured, jne.).</p> <p>⚠ HOIATUS - Ohutusnõudeid tuleb alati jälgida. Puuri tohib kasutada ainult maapinna puurimiseks. Ärge puurige asfaldi, betooni või muid naturaalseid või kunstlikke kivimeid. Puuri jõuajamiga ei tohi ühendada tööriistu ega teisi rakendusi, mida valmistajatehas ei ole ette näinud. Seadet ei tohi kasutada kangina esemete tõstmiseks, teisaldamiseks ega katkilöömiseks; ärge kinnitage seda fikseeritud alusele.</p>	<p>⚠ PERSPĖJIMAS - Jei skylę pradėsite gręžti esant sumontuotam ilginamajam elementui, padidėja traumos pavojus, nes mechanizmas bus krūtinės lygyje ir jo nebus galima tinkamai valdyti. Dėl tos pačios priežasties prieš grąžtą ištraukiant iš skylės veleno ilginamąjį elementą būtina nuimti.</p> <p>⚠ PERSPĖJIMAS - Jei spiraliniam grąžtui sukantis jis atsitrenkia į žemėje esantį kietą objektą, grąžto sukimasis gali sulėtėti arba sustoti, o tai sukuria atatrangą. Dėl sukamojo momento perdavimo (atatrangos) jėgos spiralinio grąžto korpusas su varikliu ir rankenos gali staiga pradėti suktis prieš laikrodžio rodyklę, todėl mechanizmo galite nesuvaldyti ir rankenų rėmas gali suduoti operatoriui arba jį parversti ir rimtai traumuoti.</p> <p>⚠ PERSPĖJIMAS! – Dirbdami mechanizmą tvirtai laikykite abejomis rankomis už rankenos, kad galėtumėte reaguoti į stiprų pasipriešinimą, kai grąžtas atsitrenks į kliūtį žemėje (į akmenį, šaknis ir kt.).</p> <p>⚠ PERSPĖJIMAS – Visada laikykitės saugos taisyklių. Elektrinį gręžtuvą galima naudoti tik žemei gręžti. Negręžkite asfalto, betono ar kitų akmenų medžiagų. Draudžiama naudoti įrankius arba priemones, kurių gamintojas nenurodo ant elektrinio gręžtuvo P.T.O. (galios atrankos mechanizmo). Mechanizmo nenaudokite kaip sverto objektams kelti, perstumti arba laužyti, jo netvirtinkite ant fiksuotų atramų.</p>	<p>⚠ 注意 – 利用加长件进行钻孔作业会增加人员伤害的危险性，因为机器的高度增加而造成难以控制。为此，延长轴应在抽出钻头之前拆下。</p> <p>⚠ 注意 – 转动的钻孔机如触及泥土中的异物，会造成转速下降甚至停顿，随之会产生旋转反冲作用力。该力的转移会导致电动机的意外转动和手柄的逆时针转动，这样会失去对机器的控制或令手柄猛烈地撞击操作人员并将其撞倒在地上而造成重伤的危险。</p> <p>⚠ 警告! – 使用期间应用双手握紧手柄，以便在机械地钻的钻头碰到土地障碍物(石头、树根等等)时能施加良好的抵抗力。</p> <p>⚠ 警告! – 一定要遵守安全规则。请勿在沥青、水泥及其它石材表面钻孔。不要将地钻锁在固定的地方，严禁连接非制造商指定的工具或部件。不得利用绿篱机作杠杆来提升、移动或破碎物品，也不得将之锁定在固定的底座上。</p>

Magyar	Suomi	Latviski
HASZNÁLAT	KÄYTTÖ	LIETOŠANA
<p>TILOS FELHASZNÁLÁSI TERÜLETEK</p> <p>⚠ Elektromos vezetékkel vagy kábelekkel való érintkezés súlyos vagy halálos sérüléseket okozhat az elektromos áramütés következtében. Ez a berendezés nincs szigetelve. Anyagi károk és a személyi sérülések veszélyének csökkentése érdekében kövesse mindig figyelmesen a föld alatti csövek és a légvezetékek útját.</p> <ul style="list-style-type: none"> - Elektromos vezeték közelében ne dolgozzon. - Csak akkor dolgozzon, ha a látási körülmények és a fény elégséges a tisztán látáshoz. - A gép letámasztása előtt kapcsolja ki a motort. - Különösen figyeljen oda, és legyen éber, amikor védőfelszerelést visel, mivel a felszerelések csökkenthetik a kockázatot jelentő hangokat (felszólítás, jelzés, figyelmeztetés stb.). - Lejtőn vagy egyenetlen talajon történő munkavégzésnél különösen legyen figyelmes. - Az elesés veszélyének csökkentése érdekében figyeljen oda a berendezés csúszós, jeges vagy havas talajon való szállításakor vagy működtetésekor. - A fogantyúkat mindig tartsuk tisztán és szárazon! - Mindig állítsa le a motoros talajfúrót, ha a fúrófej idegen tárgyba ütközik. Ellenőrizze a berendezést, és szükség esetén javítsa meg a sérült részeket. - Fokozatosan gyorsítva kezdje meg a fúrást, hogy a fúrófej könnyedén fusson be a talajba. - Fedje le és jelezze láthatóan a fúrt lyukakat, hogy elkerülhető legyen valakinek a talaj lyukaiba való belesése. 	<p>KIELLETYT KÄYTTÖKOHTTEET</p> <p>⚠ Kosketus kaapeleihin tai sähköjohtoihin voi aiheuttaa vakavia tai hengenvaarallisia vammoja sähkövirran vuoksi. Laite ei ole eristetty. Huomioi aina maanalaisten ja maanpäällisten kaapeleiden sijainti omaisuus- ja henkilövahinkojen välttämiseksi.</p> <ul style="list-style-type: none"> - Älä työskentele sähköjohtojen läheisyydessä. - Työskentele ainoastaan silloin, kun näkyvyys ja valoisuus ovat riittävät. - Sammuta moottori ennen kuin lasket koneen maahan. - Ole erityisen varovainen ja valppaana käyttäessäsi kuulosuojaimia, sillä ne voivat estää varoitusäänten kuulemisen (huudot, merkkiäänet, varoitukset jne.). - Noudata erityistä varovaisuutta työskennellessäsi mäkisessä tai kuoppaisessa maastossa. - Ole varovainen kuljettaessasi tai käyttäessäsi konetta liukkaassa, märässä jäisessä tai lumisessa maastossa välttääksesi kaatumasta. - Pidä kahvat aina puhtaina ja kuivina. - Pysäytä maakaira aina, jos terä osuu vierasesineeseen. Tarkasta kone ja korjauta tarvittaessa vaurioituneet osat. - Aloita kairaus kiihdyttäen vähitellen siten, että terä työntyy maahan luistavasti. - Peitä ja merkitse selkeästi kairausreiät, jotta kukaan ei vahingossa putoa maassa oleiviin reikiin. 	<p>AIZLIEGTS LIETOT</p> <p>⚠ Nonākšana saskarē ar elektrības vadiem vai kabeļiem var izraisīt smagus vai nāvējošus negadījumus elektrības strāvas dēļ. Šī ierīce ir izolēta. Lai samazinātu mantas bojājuma un cilvēku ievainojuma risku, vienmēr uzmanīgi sekojiet ieraktu cauruļu un virszemes vadu izvietojumam.</p> <ul style="list-style-type: none"> - Nestrādājiet elektrības vadu tuvumā. - Strādājiet tikai pietiekamā apgaismojumā, kas ļauj skaidri redzēt darba zonu. - Pirms ierīces nolikšanas uz zemes izslēdziet motoru. - Esiet īpaši uzmanīgs, kamēr lietojat aizsarglīdzekļus, jo tie var samazināt jūsu spēju dzirdēt skaņas un saucienus, kas brīdina par bīstamību (aicinājumi, signāli, brīdinājumi utt.) - Esiet īpaši uzmanīgi, strādājot uz nogāzēm vai nelīdzenām virsmām. - Lai samazinātu krišanas risku, esiet uzmanīgs pārvietojojot vai iedarbinot mašīnu uz slidēšanas, slapjas, sasalušas vai apsnigušas virsmas. - Raugieties, lai ierīces rokturi vienmēr būtu sausi un tīri. - Vienmēr izslēdziet motorurbi, ja tā uzgalis saduras ar kādu priekšmetu. Pārbaudiet motorurbi un nepieciešamības gadījumā salabojiet bojātās detaļas. - Urbšanas sākumā pakāpeniski paaugstiniet ātrumu, lai uzgalis plūdeni ienāktu zemē. - Pārklājiet un redzami apzīmējiet izurbtus caurumus, lai izvairītos no cilvēku iekrišanas tajos.

Eesti keel	Lietuvių k.	中文
KASUTAMINE	NAUDOJIMAS	使用
<p>KASUTAMINE KEELATUD</p> <p>⚠ Kokkupuutel elektrijuhtmete või kõrgepingekaablitega võib elektrivool tingida raskeid või surmavaid kehavigastusi. Seadmel puudub isolatsioon. Materiaalse kahju või kehavigastuste vältimiseks jälgige, et seade ei puutuks vastu elektriliine ega pinnasesse süvistatud kaableid.</p> <ul style="list-style-type: none"> - Keelatud on töö elektrijuhtmete läheduses. - Seadmega tohib töötada ainult laitmatutes nähtavus- ja valgustingimustes. - Lülitage mootor enne seadme mahapanekut välja. - Olge eriti tähelepanelik juhul, kui kannate kaitsevahendeid – viimased võivad piirata hoiatavate helide kuulmist (hüüded, signaal, hoiatus jne.) - Olge eriliselt ettevaatlik kallakutel või ebatasasel pinnal töötades. - Kukkumisohu vähendamiseks olge äärmiselt ettevaatlik masina transportimisel, samuti sellega töötamisel vihma, jäite või lume tõttu libedal pinnal. - Käepide tuleb alati hoida puhta ja kuivana. - Kui tera puutub vastu mistahes võõrkeha, seisake pinnasepuur. Kontrollige seadme korrasolekut ja laske vajadusel vigastatud osad parandada. - Et puuritera sujuvalt pinnasesse tungiks, suurendage puurimiskiirust järk-järgult. - Et vältida inimeste kukkumist pinnasesse puuritud aukudesse, katke ja märgistage need nähtavate tähistega. 	<p>DRAUDŽIAMA NAUDOTI</p> <p>⚠ Dėl kontakto su elektros kabeliais ar laidais galite patirti elektros smūgį ir būti rimtai traumuoti arba žūti. Šis įrenginys nėra izoliuotas. Tam, kad sumažintumėte mirties nuo elektros srovės ir turto sugadinimo pavojų, visada saugokitės požeminių vamzdžių ir antžeminių laidų kabelių.</p> <ul style="list-style-type: none"> - Nedirbkite arti elektros laidų. - Dirbkite tik tada, kai gerai matote darbo zoną. - Prieš mechanizmą padėdami, išjunkite variklį. - Ypatingai atidžiai dirbkite, jeigu naudojate individualias apsaugos priemones, nes jos gali riboti jūsų sugebėjimą išgirsti apie pavojų perspėjančius garsus (kvietimus, signalus, perspėjimus ir kt.) - Ypatingai dėmesingai dirbkite įkalnėse ir nežinomose vietose. - Tam, kad sumažintumėte parkritimo pavojų, būkite atsargūs mechanizmą eksploatuodami, kai žemė slidi - drėgna, aptraukta ledu ar padengta sniegu. - Žiūrėkite, kad rankenos visada būtų sausos ir švarios. - Jei grąžtas užkliudo kojį nors pašalinį daiktą, sraigtinį grąžtą nedelsdami išjunkite. Mechanizmą patikrinkite ir, jei reikia, suremontuokite pažeistas dalis. - Gręžti pradėkite laipsniškai didindami greitį, kad grąžtas į žemę lystų tolygiai. - Išgręžtas skylės uždenkite ir aiškiai paženklinkite, kad niekas į jas neįliptų. 	<p>禁忌用途</p> <p>⚠ 由于带电的缘故，作业中如触及电线或电缆或造成严重的伤害甚至死亡。本设备没有绝缘设置。为了减少人员和财物的损害，应小心地埋藏的管道和架空电缆。</p> <ul style="list-style-type: none"> - 禁止在电线附近作业。 - 只在可见度清晰和光线充足的情况下工作。 - 放置机器前必须先关闭发动机。 - 戴个人防护用品时应高度注意和警惕，因为它们可能会限制听见提示危险声响的能力(请求、信号、警报等等) - 在斜坡或不平衡地面上工作时应格外小心。 - 为了减少跌倒的危险，在搬运机器或在湿滑、结冰和积雪的表面作业时多加小心。 - 保持手柄的干燥和清洁。 - 如钻头碰触异常物件，应立即停顿钻孔机。仔细检查机器，如有需要，应对受损部件进行维修。 - 请缓慢渐进地加速机器，以让钻头能够畅顺地钻入地里。 - 钻孔后应加以覆盖或放置警示标记，以免人员跌落在地面的孔里。

Magyar	Suomi	Latviski
KARBANTARTÁS	HUOLTO	TEHNISKĀ APKOPE
<p>A GÁZKIBOCSÁTÁSOK MEGFELELŐSÉGE</p> <p>Ezt a motort, a károsanyag-kibocsátási ellenőrző rendszert is beleértve, a felhasználói használati utasításnak megfelelően kell kezelni, használni és karbantartásnak alávetni, hogy a károsanyag-kibocsátási értékek belül maradjanak a nem közúti gépekre érvényes törvényi követelményeknek.</p> <p>Nem megengedhető semmilyen szándékos módosítás, illetve a motor károsanyag-kibocsátási rendszerének nem megfelelő használata.</p> <p>A motor vagy a gép hibás működése, használata vagy karbantartása a károsanyag-kibocsátási ellenőrző rendszer lehetséges működési zavaraihoz vezethet, egészen addig, amikor már nem tudja betartani az érvényes törvényi követelményeket; ez az eset azonnali cselekvést igényel a rendszer hibás működésének kijavítása és az érvényes követelmények visszaállítására érdekében.</p> <p>Íme néhány példa a hibás működésre, használatra vagy karbantartásra, a teljesség igénye nélkül:</p> <ul style="list-style-type: none"> - Az üzemanyag-adagoló berendezés túlterhelése vagy törése; - Olyan üzemanyag és / vagy motorolaj használata, ami nem felel meg az INDÍTÁS / ÜZEMANYAG fejezetben leírt jellemzőknek; - Nem eredeti alkatrészek, például gyújtógyertya stb. használata; - A kipufogórendszer hiányos vagy nem megfelelő karbantartása, ide értve a kipufogódob, a gyertya, a légszűrő stb. hibás karbantartási intervallumait is. <p>⚠ FIGYELEM - A motoron végzett módosítás az EU károsanyag-kibocsátási tanúsítvány érvénytelenítéséhez vezet.</p> <p>A jelen motor CO2 szintje az Emak honlapján (www.emak.com), a "The Outdoor Power Equipment World" szakaszban található.</p>	<p>KAASUPÄÄSTÖJÄ KOSKEVA MÄÄRÄYSTENMUKAISUUS</p> <p>Tätä moottoria sekä pakokaasupäästöjen valvontajärjestelmää on hallittava, käytettävä ja huollettava käyttöoppaan sisältämien ohjeiden mukaisesti, jotta päästötaso pysyy liikkuville työkoneille asetettujen lain vaatimusten rajoissa.</p> <p>Moottorin pakokaasujen valvontajärjestelmää ei saa käsitellä omavaltaisesti eikä käyttää epäasianmukaisesti.</p> <p>Moottorin tai koneen virheellinen toiminta, käyttö tai huolto voisivat aiheuttaa toimintahäiriöitä pakokaasujen valvontajärjestelmään siten, että sovellettavan lain vaatimukset eivät täyttyisi. Tässä tapauksessa järjestelmän toimintahäiriöt on korjattava välittömästi vaatimusten täyttämiseksi.</p> <p>Joitakin esimerkkejä virheellisestä toiminnasta, käytöstä ja huollosta:</p> <ul style="list-style-type: none"> - polttoaineen annostelulaitteiden varomaton käsittely tai vaurioittaminen - sellaisen polttoaineen ja/tai moottoriöljyn käyttö, joka ei ole kappaleessa KÄYNNISTYS/POLTTOAINE esitettyjen ominaisuuksien mukaista - muiden kuin alkuperäisten varaosien käyttö, esimerkiksi sytytystulpat jne. - pakojärjestelmän huollon laiminlyönti tai riittämättömyys mukaan lukien pakoputken, sytytystulpan, ilmansuodattimen jne. väärät huoltovälit. <p>⚠ HUOMIO – Tämän moottorin omavaltainen käsittely mitätöi päästöjä koskevan EU-vaatimustenmukaisuusvaikutuksen.</p> <p>Tämän moottorin CO2-päästötaso on esitetty Emakin (www.emak.com) verkkosivulla kohdassa "The Outdoor Power Equipment World".</p>	<p>ATBILSTĪBA PRASĪBĀM PAR GĀZVEIDA EMISIJĀM</p> <p>Šis dzinējs, ieskaitot emisiju kontroles sistēmu, jādarbina, jāizmanto un jāuztur saskaņā ar lietošanas rokasgrāmatā sniegtajiem norādījumiem, lai uzturētu emisiju rādītājus atbilstoši normatīvajām prasībām, kas piemērojamas visurgājējai tehnikai.</p> <p>Ir aizliegta dzinēja emisiju kontroles sistēmas patvaļīga modificēšana vai nepareiza izmantošana.</p> <p>Nepareiza motora vai mašīnas darbināšana, izmantošana vai uzturēšana var radīt emisiju kontroles sistēmas darbības traucējumus tik liela mērā, ka vairs netiks nodrošināta atbilstība normatīvajām prasībām; šajā gadījumā nekavējoties jārikojas, lai novērstu sistēmas darbības traucējumus un nodrošinātu atbilstību piemērojamajām prasībām.</p> <p>Nepareizas darbināšanas, izmantošanas un apkopes piemēri (saraksts nav izsmēļošs):</p> <ul style="list-style-type: none"> - degvielas dozēšanas ierīču piespiedu darbināšana vai saplīšana; - degvielas un/vai motoreļļas izmantošana, kas neatbilst raksturlielumiem, kas norādīti nodaļā IEDARBINĀŠANA/DEGVIELA; - neoriģinālu rezerves daļu, piemēram, sveču u.c. izmantošana; - izplūdes sistēmas trūkums vai nepareiza apkope, ieskaitot nepareizus katalizatorus, aizdedzes sveces, gaisa filtra u.c. apkopes intervālus. <p>⚠ BRĪDINĀJUMS - Šī dzinēja izjaukšanas anulē ES emisiju sertifikāciju.</p> <p>Informācija par šī dzinēja CO2 līmeni ir atrodama Emak (www.emak.com) tīmekļa vietnes sadaļā "The Outdoor Power Equipment World".</p>

Eesti keel	Lietuvių k.	中文
HOOLDUS	TECHNINĖ PRIEŽIŪRA	维修保养
<p>VASTAVUS HEITENŌUETELE</p> <p>Käesolevat mootorit, sealhulgas heitekontrollisüsteemi, tuleb käitada, kasutada ja hooldada vastavalt kasutusjuhendis toodud juhistele, et tagada heitkoguste näitajate püsimine väljaspool teid kasutatavatele liikurmasinadele kohalduvate õiguslike nõuetega määratud piirides.</p> <p>Mootori heitekontrollisüsteem ei tohi olla omavoliliselt avatud ega väärkasutatud.</p> <p>Mootori või väljaspool teid kasutatava liikurmasina ebaõige käitamine, kasutamine või hooldus võib kaasa tuua heitekontrollisüsteemi talitlushäireid, mille tagajärjel pole võimalik täita kohalduvaid õiguslikke nõudeid; sellisel juhul tuleb süsteemi talitlushäired kiiresti kõrvaldada ja taastada vastavus kohalduvatele nõuetele.</p> <p>Ebaõige käitamise, kasutamise või hoolduse näideteks on (loetelu pole ammendav):</p> <ul style="list-style-type: none"> - kütuse mõõteseadmete töö forsseerimine või katkestamine; - kütuse ja/või mootoriõli kasutamine, mis ei vasta jaotises KÄIVITI/TANKIMINE toodud tehnilistele omadustele; - mitte-originaalvaruosade, nt süüteküünal jne, kasutamine; - väljalaskesüsteemi hoolduse vahele jätmise või selle ebaõige hooldamine, k.a summuti, süüteküünla, õhufiltri hoolduse ajagraafikute eiramine. <p>⚠ HOIATUS. Käesoleva mootori omavoliline avamine muudab ELi saastesertifikaadi kehtetuks.</p> <p>Mootori CO₂-heite taseme võib leida Emak'i (www.emak.com) veebisaidilt jaotisest "The Outdoor Power Equipment World".</p>	<p>TARŠOS RIBŲ ATITIKTIS</p> <p>Šis variklis, įskaitant emisijos reguliavimo sistemą, turi būti eksploatuojamas, naudojamas ir techniškai prižiūrimas laikantis naudotojo vadove pateiktų instrukcijų, kad emisijos rodikliai neviršytų teisės aktais nustatytų reikalavimų, taikomų ne kelių mobiliosioms mašinoms.</p> <p>Variklio emisijos valdymo sistema nebuvo klastojama ir ji nebuvo netinkamai naudojama.</p> <p>Netinkamai eksploatuojant, naudojant variklį ar ne kelių mobiliąsias mašinas arba netinkamai atliekant jų techninę priežiūrą, emisijos reguliavimo sistema gali imti veikti netinkamai tiek, kad nebebus atitinkama teisės aktais nustatytiems reikalavimams; tokiu atveju būtina imtis skubių veiksmų pašalinti sistemos gedimus ir atstatyti atitiktį atitinkamiems reikalavimams.</p> <p>Toliau pateikiami neišsamūs netinkamos eksploatacijos, naudojimo arba techninės priežiūros pavyzdžiai:</p> <ul style="list-style-type: none"> - degalus matuojančių įrenginių forsavimas arba gadinimas; - degalų ir (arba) variklio alyvos, neatitinkančios skyriuje „STARTERIS / PILDYMAS DEGALAIS“ pateiktų charakteristikų, naudojimas; - neoriginalių atsarginių dalių, pavyzdžiui, degimo žvakių ir kt., naudojimas. - Neatlikta arba netinkamai atlikta išmetimo sistemos techninė priežiūra, įskaitant netinkamu laiku atliktą duslintuvo, degimo žvakių, oro filtrų ir kt. techninę priežiūrą. <p>⚠ ĮSPĖJIMAS. Klastojant variklio veikimą ES emisijos lygio sertifikatas nebegalios.</p> <p>Šio variklio CO₂ lygį galima sužinoti „Emak“ (www.emak.com) interneto svetainėje pasirinkus skyrių „The Outdoor Power Equipment World“.</p>	<p>气体排放的合规要求</p> <p>该发动机（包括排放控制系统）必须按照用户手册中的说明进行管理、使用和维护，以保持排放性能符合适用于非道路移动机械的法规要求。</p> <p>不得有意擅自改动发动机排放控制系统或用于不恰当用途。</p> <p>不正确操作、使用或维护发动机或机器可能导致排放控制系统出现故障，甚至可能造成达不到适用的法规要求；如出现这种情况，必须立即采取措施整改系统故障，恢复其适用的要求。</p> <p>以下是不正确操作、使用或维护的示例：</p> <ul style="list-style-type: none"> - 强制给设备（或破坏设备）加燃油； - 使用不符合开机/燃油章节中所述特性的燃油和/或发动机油 - 使用非原装备件，如火花塞等； - 排气系统缺乏维护或维护不当，包括不正确的消声器、火花塞、空气过滤器等维护间隔时间。 <p>⚠ 警告 - 如果擅自改动此发动机，则欧盟排放认证将不再有效。</p> <p>可以在Emak (www.emak.com) 网站的 “The Outdoor Power Equipment World” 品部分查看此发动机的二氧化碳排放水平。</p>

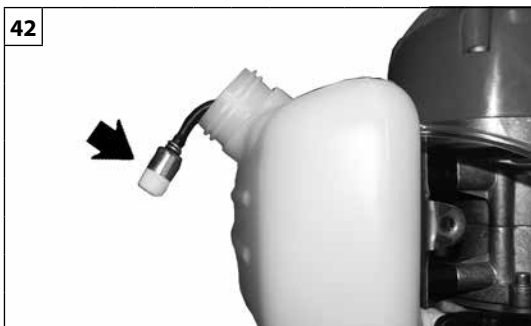

Magyar

Suomi

Latviski

KARBANTARTÁS

HUOLTO

TEHNISKĀ APKOPE

LÉGSZŰRŐ - 8 munkaóránként vegye le az (A, 41. ábra) fedelet és a szűrőt (G). Emak cikksz. 001101009A zsiroldóval tisztítsa, vízzel mossa, és távolról, belülről kifelé fúvassa át sűrített levegővel. Cserélje ki a szűrőt, ha erősen eltömődött vagy sérült.

ÜZEMANYAGSZŰRŐ - Rendszeresen ellenőrizze az üzemanyagszűrő állapotát. Túlzott szennyeződés esetén cserélje ki (42. ábra). Ha az üzemanyagszűrő szennyezett, az a beindításnál nehézséget okoz, és csökkenti a motor teljesítményét.

INDÍTÓ EGYSÉG - Tollal és sűrített levegővel tartsa szabadon és tisztán az indító egység (43. ábra) védőburkolatának hűtőnyílásait. Néhány csepp vazelinolajjal rendszeresen kenje az indítórugót.

MOTOR - A henger bordáit rendszeresen tisztítsa ecsettel vagy sűrített levegővel (44. ábra). A hengeren felgyülemelő szennyeződés a motor működését károsan befolyásoló túlhevüléshez vezethet.

GYERTYA - Javasoljuk a gyertya rendszeres tisztítását, és az elektrodák távolságának ellenőrzését (45. ábra). Champion RCJ-7Y vagy más márkájú, azonos hőfokú gyertyát használjon.

FÚRÓFEJ - Mindig ellenőrizze a fúrófej általános állapotát. Rendszeresen ellenőrizze a pengét (A, 46. ábra) és az indító csúcsot (B). Ha kopottak, élezze vagy cserélje ki őket. A vágóélt a síkjához képest mindig 45°-os szögben élezze (lásd 46. ábra).

⚠ VIGYÁZAT: Soha ne végezzen javítást a sérült vágóadaptereken a kés hegesztése, kiegyenesítése vagy átalakítása útján. Az ilyen eljárások miatt darabok válhatnak le a vágóeszköztől, ami súlyos vagy halálos sérüléseket okozhat.

REDUKTORMOTOR - 100 munkaóránként cserélje a reduktor dobozban a zsírt (A, 47. ábra).

ILMASUODATIN - Poista kansi (A, Kuva 41) ja suodatin (G) joka 8 työtunnin jälkeen. Puhdista rasvanpoistoaineella, Emak koodi 001101009A, pese vedellä ja kuivaa paineilmalla puhaltamalla etäältä sisältä ulospäin. Vaihda suodatin, jos se on kovin tukossa tai vahingoittunut.

POLTTOAINESUODATIN - Tarkista polttoainesuodattimen kunto säännöllisesti. Jos se on hyvin likainen, vaihda se (Kuva 42). Likainen suodatin vaikeuttaa käynnistämistä ja heikentää moottorin tehoa.

KÄYNNISTYSYKSIKKÖ - Pidä käynnistysyksikön suojuksen jäähdytysaukot vapaina ja puhtaina sudin tai paineilman avulla (Kuva 43). Voitele käynnistysjousi säännöllisesti muutamalla pisaralla vaseliiniöljyä.

MOOTTORI - Puhdista sylinterin siivet säännöllisesti sudilla tai paineilmalla (Kuva 44). Epäpuhtauksien kerääntyminen sylinteriin voi aiheuttaa ylikuumenemistä, joka heikentää moottorin toimintaa.

SYTYTYSTULPPA - Puhdista sytytystulppa säännöllisesti ja tarkista elektrodien mitta (Kuva 45). Käytä sytytystulppaa Champion RCJ-7Y tai muuta merkkiä, jonka lämpöaste on vastaava.

TERÄ - Tarkista aina terän yleiskunto. Tarkista säännöllisesti vannas (A, Kuva 46) ja kärki (B). Jos ne ovat kuluneita, teroita tai vaihda ne. Hio vannas aina 45°:n kulmassa vantaan tasoon nähden (katso kuva 46).

⚠ VAROITUS: Älä koskaan korjaa vaurioituneita leikkuuteriä hitsaamalla, suoristamalla tai muotoa muuttamalla. Tämän seurauksena voi olla leikkuutyökalun osien irtoaminen ja vakavia henkilövahinkoja tai hengenvaara.

HAMMASPYÖRÄSTÖ - Vaihda hammaspyörästön kotelon (A, Kuva 47) rasva joka 100 työtunnin jälkeen.

GAISA FILTRS - Ik pēc 8 darba stundām noņemiet vāku (A, 41.zīm.) un filtru (G). Tīriet ar Emak attaukotāju, p/n 001101009A, skalojiet ar ūdeni un nopūtiet ar saspīestu gaisu, bet nedariet to pārāk tuvu sev, pūšanu veiciet no iekšpuses uz āru. Stipri piesārņotu vai bojātu filtru nomainiet.

DEGVIELAS FILTRS - Regulāri pārbaudiet degvielas filtra tehnisko stāvokli. Nomainiet to, ja tas ir pārāk netīrs (42.zīm.). Netīrs filtrs var kavēt ierīces iedarbināšanu un samazināt motora jaudu.

IEDARBINĀŠANAS MEHĀNISMS - Raugieties, lai kartera iedarbināšanas mehānisma atdzesēšanas atveres vienmēr būtu tīras un brīvas (43.zīm.), to tīrīšanai lietojiet birstīti vai saspīestu gaisu. Regulāri ieeļļojiet iedarbināšanas atspēri ar nelielu daudzumu eļļas vai vazelīna.

MOTORS - Regulāri tīriet cilindra restītes ar birstīti vai saspīestu gaisu (44.zīm.). Netīrumu uzkrāšanās cilindrā var izraisīt motora pārkaršanu.

AIZDEDZES SVECE - Ir ieteicams regulāri iztīrīt aizdedzes sveci un pārbaudīt elektrodu distanci (45.zīm.). Lietojiet aizdedzes sveci Champion RCJ-7Y vai citas markas sveci ar vienlīdzīgu termisko pakāpi.

URBIS - Vienmēr pārbaudiet urbja vispārīgos apstākļus. Regulāri pārbaudiet asmeni (A, 46.zīm.) un saskares galu (B). Ja tie ir nolietojušies, uzasiniet vai nomainiet tos. Asiniet lemesi vienmēr ar 45° leņķi attiecībā pret tā virsmu (sk. 46. att.).

⚠ BRĪDINĀJUMS: Nekādā gadījumā nelabojiet griezējierīces ar metināšanu, iztaisnošanu vai formas izmainīšanu. Tas var radīt griezējierīces sadrupšanu, un atplisušie gabali var radīt nopietnus vai nāvējošus ievainojumus.

REDUKTORS - Ik pēc 100 darba stundām nomainiet eļļu reduktora kastē (A, 47.zīm.).

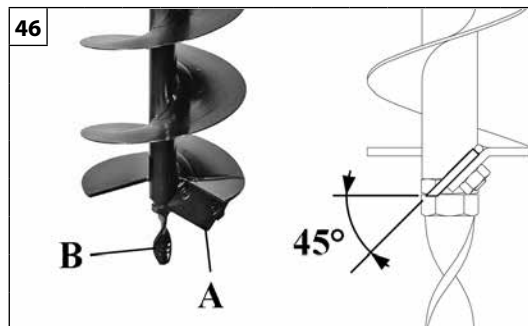
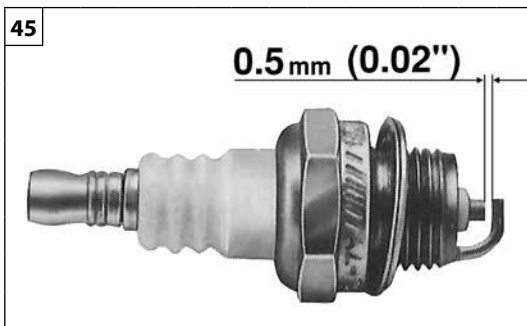

Grasso
Grease
150 g

Eesti keel	Lietuvių k.	中文
<p align="center">HOOLDUS</p>	<p align="center">TECHNINĖ PRIEŽIŪRA</p>	<p align="center">安全服</p>
<p>ÕHUFILTER - Iga kaheksa tunni tagant eemaldage kate (A, joonis 41) ja filter (G). Puhastage Emak rasvaemaldusvahendiga (kood 001101009A), peske veega ja kuivatage suruõhujoaga suunaga seestpoolt väljapoole. Kui filter on väga räpane või vigastatud, asendage see uuega.</p> <p>KÜTUSEFILTER – Kütusefiltrit tuleb perioodiliselt kontrollida. Kui see on liiga määrdunud, tuleb see välja vahetada (joonis 42). Must filter võib põhjustada seadme käivitusraskusi ja vähendada mootori efektiivsust.</p> <p>STARTER – Starterikaanel olevad jahutusavad tuleb hoida harja või suruõhu abil puhaste ja vabadena (joonis 43). Starteri vedrut tuleb perioodiliselt määrada paari tilga vaseliini õliga.</p> <p>MOOTOR - Silindri ribasid (joonis 44) tuleb perioodiliselt puhastada suruõhu või harja abil. Silindri välispinnal olev mustus võib põhjustada mootori ülekuumenemise.</p> <p>SÜÜTEKÜÜNAL - Perioodiliselt tuleb puhastada ja kontrollida süüteküünla sädevahet (joonis 45). Kasutada tuleb Champion RCJ-7Y või teisi samasuguse soojusastmega süüteküünlaid.</p> <p>PUURITERA - Puuritera tuleb pidevalt kontrollida. Lõiketera (A, joonis 46) ja puuritera tippu (B) tuleb regulaarselt kontrollida. Kulumisel teritage või vahetage välja. Teritage terakeermed alati selle telje suhtes 45° nurga all (vt Joon 46).</p> <p>⚠ HOIATUS: Ärge kunagi parandage defektseid lõikeseadmeid keevitamise, õgvendamise või kaju muutmise teel. See võib põhjustada lõikeseadme osade lahtitulekut ja tuua kaasa tõsiseid või surmaga lõppevaid vigastusi.</p> <p>REDUKTOR - Iga 100 töötunni tagant vahetage reduktori määreõli (A, joonis 47).</p>	<p>ORO FILTRAS – kas aštuonias valanda išimkite dangtį (A, 41 pav.) ir filtrą (G). Valykite „Emak“ nuriebalinimo priemone (dalies nr. 001101009A); nuplaukite vandeniu ir išdžiovinkite naudodami aukšto slėgio orą. Pūskite iš vidinės pusės į išorę. Jei filtras smarkiai užsikimšo arba buvo pažeistas, jį pakeiskite nauju.</p> <p>DEGALŲ FILTRAS – reguliariai patikrinkite degalų filtrą. Jeigu jis pernelyg sausas, filtrą pakeiskite (42 pav.). Dėl užsiteršusio filtro variklis gali sunkiai užsivesti ir variklis gali imti prasčiau veikti.</p> <p>PALEIDIMO ĮTAISAS – naudokitės šepetėliu arba suspaustu oru starterio montazo aušinimo grotelėms valyti (43 pav.). Keliais vazelininės alyvos lašais reguliariai sutepkite starterio spyruoklę.</p> <p>VARIKLIS – naudodamiesi suspaustu oru arba šepetėliu reguliariai valykite cilindro sparnelius (44 pav.). Dėl nešvarumų, esančių ant cilindro, variklis gali pavojingai perkaisti.</p> <p>UŽDEGIMO ŽVAKĖ – reguliariai valykite uždegimo žvakę ir tikrinkite tarpelį tarp elektrodų (45 pav.). Naudokite Champion RCJ-7Y arba kitą lygiavertės terminės kokybės priemonę.</p> <p>GRAŽTAS – nuolatos tikrinkite gręžtuvo grąžtą. Reguliariai patikrinkite gręžimo sriegį (A, 46 pav.) ir grąžto galiuką (B). Jam susidėvėjus, jį pagalaskite arba pakeiskite. Ašmenis visada galaskite 45° kampu jų plokštumos atžvilgiu (žr. 46 pav.).</p> <p>⚠ PERSPĖJIMAS: Niekada neremontuokite pažeistų pjovimo priedų - nevirkinkite, netiesinkite, nekeiskite jų formos. Jei remontuosite, pjovimo įrenginio dalys gali nukristi ir rimtai arba mirtinai sužeisti.</p> <p>REDUKTORIUS – kas 100 darbo valandų reduktoriuje pakeiskite tepalą (A, 47 pav.).</p>	<p>空气过滤器 – 每工作八小时拆除外盖A (图41)和过滤器G。用代号为001101009A去油污剂清洁，用水洗涤并用压缩空气从里到外远距离喷干。如果过滤器严重堵塞或损坏则应更换。</p> <p>燃料过滤器 – 定期检查燃料过滤器。如果太脏应进行更换(图42)。肮脏的过滤器会导致启动困难并减弱发动机的性能。</p> <p>启动装置 – 用软刷或压缩空气清洁启动装置护罩(图43)的冷却放热孔。</p> <p>发动机 – 定期用刷子或压缩空气清洁汽缸的散热叶片(图44)，汽缸上的杂质将导致发动机过热，损坏发动机的性能。</p> <p>火花塞 – 定期清洁火花塞并检查电极的距离(图45)。使用冠军牌RCJ-7Y或其它品牌相同热等级的火花塞。</p> <p>钻头 – 经常检查钻头，定期检查钻头刃A(图46)和定位头B。如果磨损请磨利或更换。应一直以相对于自身的平面45°角来磨快锋刃(请参阅图46)。</p> <p>⚠ 警告: 不要焊接、矫直或更改损坏的刀具的形状以尝试维修。这些操作可导致刀具脱离并引起严重或致命伤害。</p> <p>减速齿轮箱 – 每工作100小时更换减速齿轮箱A(图47)内的润滑油。</p>



48

Magyar

Suomi

Latviski

KARBANTARTÁS**HUOLTO****TEHNISKĀ APKOPE****KIPUFOGÓDOB (48 ábra)**

⚠ FIGYELEM - A kipufogódob katalizátoros, erre azért van szükség, hogy a motor megfeleljen a károsanyag-kibocsátásra vonatkozó előírásoknak. A katalizátort soha ne alakítsa át vagy távolítsa el: Aki ezt teszi, megszegi a törvényt.

⚠ FIGYELEM - A katalizátoros kipufogódob a használat során rendkívüli módon felmelegszik, és a motor leállítása után is hosszú ideig meleg marad. Ez akkor is bekövetkezik, ha a motor alapjáraton megy. A kipufogódob megérintése égési sérülést okozhat. Ne feledkezzen meg a tűzveszélyről!

⚠ ÓVINTÉZKEDÉS - Ha a kipufogódob sérült, ki kell cserélni. Ha a kipufogódob gyakran eltömődik, ez lehet annak a jele, hogy a katalizátor teljesítménye csökkent.

⚠ FIGYELEM - Ne használja a lombfúvót, ha a kipufogódob sérült, nincs felszerelve, vagy módosítva lett. A megfelelő karbantartás nélkül használt kipufogódob növeli a tűzveszélyt és a halláskárosodás kockázatát.

PAKOPUTKI (Kuva 48)

⚠ HUOMIO - Pakoputki on varustettu katalysaattorilla, jonka ansiosta moottori vastaa pakokaasupäästövaatimuksia. Katalysaattoriin ei saa tehdä muutoksia eikä sitä saa irrottaa: Muussa tapauksessa seurauksena on lainrikkomus.

⚠ HUOMIO - Katalyyttiset pakoputket tulevat hyvin kuumiksi käytön aikana ja ne pysyvät kuumina vielä pitkään moottorin sammuttamisen jälkeen. Kuumentumista tapahtuu myös moottorin käydessä minimikierroksilla. Kosketus voi aiheuttaa palovammoja. Huomioi tulipalon vaara!

⚠ VARO - Vaurioitunut pakoputki on vaihdettava. Usein tukkeutuva pakoputki saattaa olla merkki katalysaattorin huonosta toiminnasta.

⚠ HUOMIO - Älä käytä puhallinta, jos pakoputki on vioittunut, jos se puuttuu tai jos sitä on muutettu. Virheellisesti huolletun pakoputken käyttäminen lisää tulipalon ja kuulovammojen vaaraa.

SLĀPĒTĀJS (48.zīm.)

⚠ BRĪDINĀJUMS - Slāpētājā iebūvēts katalītiskais pārveidotājs, kas nepieciešams, lai motors atbilstu noteiktajiem izmešu standartiem. Nekad nemēģiniet pārveidot katalītisko pārveidotāju vai ņemt to nost: tas ir pretlikumīgi.

⚠ BRĪDINĀJUMS - Slāpētāji un katalītiskie pārveidotāji darba laikā kļūst karsti un paliek tādi arī ilgu laiku pēc motora izslēgšanas. Šajā gadījumā arī motora tukšgaitas darbības laikā. Pieskaroties var gūt ādas apdegumus. Vienmēr atceraties par potenciālām briesmām!

⚠ UZMANĪBU - Ja slāpētājs ir bojāts, tas ir jānomaina. Ja slāpētājs bieži aizsērē, tas var liecināt par to, ka katalizatora efektivitāte ir samazinājusies.

⚠ BRĪDINĀJUMS - Neizmantojiet pūtēju, ja slāpētājs ir bojāts vai noņemts, vai jebkādā veidā traucēts. Darbinot mašīnu ar nepareizi apkoptu slāpētāju, palielināsies aizdegšanās un dzirdes bojājumu risks.

--	--	--	--

Eesti keel	Lietuvių k.	中文
HOOLDUS	TECHNINĖ PRIEŽIŪRA	维修保养
<p>SUMMUTI (joonis 48)</p> <p>⚠ TÄHELEPANU – Summuti on varustatud katalüsaatoriga, et tagada mootori vastavus heitgaaside kohta käivatele nõuetele. Katalüsaatorit ei tohi mingil juhul ära võtta ega ümber ehitada: see on vastuolus seadusandlusega.</p> <p>⚠ TÄHELEPANU – Katalüsaatorsummutid kuumenevad seadme töötamise ajal väga kõrge temperatuurini ning jäävad tuliseks tükk aega peale mootori seiskamist. Nii on see ka miinimumpööratel töötava mootori korral. Kokkupuude summutiga võib tekitada põletushaavu. Tulekahju oht!</p> <p>⚠ ETTEVAATUST – Kui summuti on kahjustatud, tuleb see välja vahetada. Kui summuti sageli ummistub, võib see olla märgiks katalüütilise muunduri piiratud efektiivsusest.</p> <p>⚠ TÄHELEPANU – Puhurit ei ohi kasutada, kui summuti on viga saanud, seda pole seadme küljes või see on ümber ehitatud. Õigesti hooldamata summutist johtuvalt suurenevad tulekahju ja kuulmishäirete tekkimise oht.</p>	<p>DUSLINTUVAS (48 pav.)</p> <p>⚠ PERSPĖJIMAS – Šiame duslintuve įrengtas katalizės konverteris, reikalingas tam, kad variklis tenkintų galiojančius reikalavimus emisijai. Katalizinio konverterio niekada nmodifikuokite, jo neišimkite - jei nepaisysite šio nurodymo, pažeisite įstatymą.</p> <p>⚠ PERSPĖJIMAS – Duslintuvai, kuriuose įrengtas katalizės konverteris, eksploatavimo metu tampa labai karšti ir karšti būna ilgą laiką išjungus variklį. Tai taikoma ir tada, kai variklis veikia tuščiaja eiga. Palietę galite nusideginti odą. Niekada nepamirškite, kad kyla potencialus gaisro pavojus!</p> <p>⚠ ĮSPĖJIMAS – Jei duslintuvas pažeistas, jį būtina pakeisti. Jei duslintuvas dažnai užsikemša, tai gali reikšti, kad katalizės konverterio veikimo našumas yra ribotas.</p> <p>⚠ PERSPĖJIMAS – Jei duslintuvas sugedęs, jei jo nėra arba kaip nors buvo modifikuotas, jo nenaudokite. Dėl netinkamai prižiūravimo duslintuvo padidėja gaisro pavojus ir tikimybė pažeisti klausos organus.</p>	<p>消音器 (图 48)</p> <p>⚠ 注意 - 这个消音器配备发动机必需的催化装置，以符合排气要求。不得改动或拆卸催化装置：否则将违反法律。</p> <p>⚠ 注意 - 配备催化装置的消音器在使用期间会变得很热，在发动机停止后很长时间保持这样热。即使发动机最低速运转时也是如此。接触部件可能导致皮肤烫伤。注意火灾危险！</p> <p>⚠ 小心 - 如果排气管受损则必须予以更换。如排气管经常阻塞，有可能是催化器的效能受到限制。</p> <p>⚠ 注意 - 如果消音器损坏、缺乏或经过改装则不应使用吹草机。使用未经适当保养的消音器，会增加火灾和丧失听力的危险。</p>

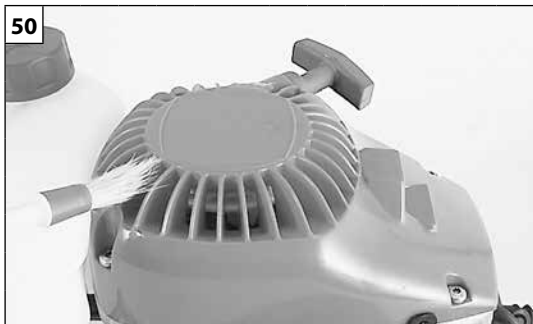

Magyar	Suomi	Latviski
<p align="center">KARBANTARTÁS - SZÁLLÍTÁS</p>	<p align="center">HUOLTO - KULJETUS</p>	<p align="center">TEHNISKĀ APKOPE - PĀRVIETOŠANA</p>
<p>Tisztítási művelethez soha ne használjunk üzemanyagot.</p> <p>KARBURÁTOR A karburátor beállítása előtt tisztítsa meg az indító szerkezetet (50. ábra), a légszűrőt (G, 49. ábra), és melegítse be a motort. Ennek a motornak a tervezése és gyártása az (EK) 2016/1628, (EK) 2017/654 és (EK) 2017/656 rendeletek alkalmazásának megfelelően történt. A karburátort (53. ábra) úgy tervezték, hogy az L és H csavarokkal csak egy félfordulatos tartományban lehet beállítást végezni. Az L és H csavarok félfordulatos beállítási tartományát a gyártó határozta meg, azt nem lehet megváltoztatni.</p> <p>⚠ FIGYELEM - Ne erőltesse a csavarokat a lehetséges beállítási tartományon kívül!</p> <p>A T minimum csavar úgy van beállítva, hogy elég nagy biztonsági tartomány legyen az alapjárat és a kuplungolási tartomány között. Az L csavart úgy kell beállítani, hogy a motor megfelelően reagáljon a hirtelen gyorsításokra, és alapjáraton jól működjön. A H csavart úgy kell beállítani, hogy a motor a legnagyobb teljesítményt nyújtsa fűrés közben.</p> <p>⚠ FIGYELEM: Azidőjárás megváltozása vagy az eltérő magassági szint a porlasztás megváltozását okozhatja. A fűrógép használatakor és a porlasztó beállításakor ne engedje meg, hogy más emberek a közelben tartózkodjanak.</p> <p>KARBANTARTÁS A fűrógépet kikapcsolt motorral és a fűrófej leszerelését követően szállítsa.</p> <p>⚠ FIGYELEM - A gépjárművön történő szállításánál ellenőrizni kell, hogy megfelelően és erősen a járműre lett-e szijazva. A gépet vízszintesen kell szállítani, ezenfelül ellenőrizni kell, hogy az ilyen gépek szállítására vonatkozó érvényes előírások be legyenek tartva.</p>	<p>Älä käytä polttoainetta puhdistamiseen.</p> <p>KAASUTIN Ennen kaasuttimen säätämistä käynnistimen kansi (Kuva 50) ja ilmasuodatin (G, Kuva 49) täytyy puhdistaa ja moottori täytyy lämmitellä. Tämä moottori on suunniteltu ja valmistettu Euroopan parlamentin ja neuvoston asetusten (EU) 2016/1628, (EU) 2017/654 ja (EU) 2017/656 mukaisesti. Kaasutin (Kuva 53) on suunniteltu siten, että vain ruuveja L ja H voidaan säätää puolen kierroksen verran. Valmistaja on määrittänyt ruuvien L ja H puolen kierroksen säätöalueen, eikä sitä voi muuttaa.</p> <p>⚠ HUOMIO – Älä yritä väkisin kiertää ruuveja yli mahdollisen säätöalueen!</p> <p>Minimin ruuvi T on on säädetty siten, että minimikierrosluvun ja kytkimen kytkentänopeuden välillä on sopiva turvaväli. Ruuvi L täytyy säätää niin, että moottori vastaa nopeasti äkilliseen kiihdytykseen ja toimii moitteettomasti minimillä. Ruuvi H täytyy säätää niin, että moottori pystyy käyttämään maksimitehoa kairaamisen aikana.</p> <p>⚠ HUOMIO - Ilmaston ja korkeuden muutokset saattavat vaikuttaa kaasutukseen. Älä anna kenenkään oleskella moottorikäyttöisen maakairan läheisyydessä työskentelyn ja kaasuttimen säädön aikana.</p> <p>HUOLTO Kuljeta moottorikairaa moottori sammutettuna ja terä irrotettuna.</p> <p>⚠ HUOMIO – Jos konetta kuljetetaan ajoneuvossa on varmistettava, että se on kiinnitetty asianmukaisesti ja tarpeeksi tukevasti hihnoilla. Konetta on kuljetettava vaakasuorassa. Varmista myös, että tällaisten koneiden kuljettamista koskevia määräyksiä noudatetaan.</p>	<p>Nekādā gadījumā nelietojiet degvielu(maisījumu) ierīces tīrīšanai.</p> <p>KARBURATORS Pirms noregulējat karburatoru, iztīriet startera vāku (50.zīm.), gaisa filtru (G, 49.zīm.) un sasildiet motoru. Šis dzinējs ir projektēts un ražots saskaņā ar Regulu (ES) 2016/1628, (ES) 2017/654 un (ES) 2017/656 prasībām. Karburators (53.zīm.) ir projektēts tā, lai ļautu regulēt tikai skrūves L un H pusapgriezienā. Iespējamo skrūvju L un H regulēšanu pusapgriezienā noteicis ražotājs, un to mainīt nav iespējams.</p> <p>⚠ UZMANĪBU - Nespiediet skrūves ārā no iespējamās regulēšanas vietas!</p> <p>Minimālā režīma skrūve T ir iebūvēta tā, lai kalpotu kā laba drošības robeža starp frīcijas tukšgaitas režīmu un sažobes režīmu. Skrūve L jānoregulē tā, lai motors adekvāti reaģē uz negaidītu akcelerāciju un darbojas nevainojami tukšgaitas režīmā. Skrūve H ir jānoregulē tā, lai motors darbojas maksimālā režīmā urbšanas fāzē.</p> <p>⚠ UZMANĪBU - Laikapstākļi un augstums var izraisīt izmaiņas karburatora darbībā. Neļaujiet citām personām uzturēties motorurbja tuvumā darba un motora iedarbināšanas laikā.</p> <p>TEHNISKĀ APKOPE Pārvietojiet motorurbī tikai tad, kad motors ir izslēgts un urbis atvienots.</p> <p>⚠ UZMANĪBU - Transportējot mašīnu ar transportlīdzekli, pārļiecinieties, ka tā ir droši un pareizi piestiprināta pie transportlīdzekļa ar siksnu palīdzību. Mašīna ir jātransportē horizontālā stāvoklī, pārļiecinoties, ka netiek pārkāpti spēkā esošie līdzīgu mašīnu transportēšanas noteikumi.</p>



H – Maximum beállító csavar
L – Minimum beállító csavar
T – Alapjárat

H – Maksimin säättöruuvi
L – Minimin säättöruuvi
T – Minimikierrosluku

H – Skrūve maksimālai kontrolei
L – Skrūve minimālai kontrolei
T – Minimālais režīms

H – Kõrgete pöörete reguleerimiskruvi
L – Madalate pöörete nõel
T – Tühikäigu reguleerimiskruvi

H – Didelio greičio reguliavimo varžtas
L – Mažo greičio adatinis vožtuvas
T – Tuščiosios eigos reguliavimo varžtas

H – 高速调节螺丝
L – 低速针
T – 怠速调节螺丝

Eesti keel

Lietuvių k.

中文

HOOLDUS - TRANSPORTIMINE

Sae puhastamisel ei tohi kasutada mootorikütuseid.

KARBURAATOR

Enne karburaatori reguleerimist tuleb puhastada starteri kaas (joonis 50), õhufilter (G, joonis 49) ja soojendada mootorit. Mootor on konstrueeritud ja toodetud kohalduvate määruste (EL) 2016/1628, (EL) 2017/654 ja (EL) 2017/656 nõudeid järgides. **Karburaator (joonis 53) on loodud nii, et reguleerida saab ainult L ja H seadekrusid ühe tiiru ulatuses;** ühe tiirune L ja H kruvide reguleerimise ulatus on tootja poolt seatud ja seda ei saa muuta.

⚠ HOIATUS! – Kruvisid ei tohi proovida jõuga pöörata väljapoole vahemikku!

Tühikäigu pöörete reguleerimiskruvi T reguleeritakse ohutuse tagamiseks nii, et tühikäigu ja siduri sisselülitumise vahele jääb ohutu pööretevaru.

Kruvi L peab olema reguleeritud nii, et mootor reageeriks järsule gaasi andmisele ning töötaks korralikult ka tühikäigul.

Kruvi H peab olema reguleeritud nii, et mootor arendaks saagimisel maksimaalset võimsust.

⚠ HOIATUS – Ilmastikutingimused ja kõrgus merepinnast võivad samuti mõjutada karburaatori tööd. Puuriga töötamise või karburaatori reguleerimise koha vahetus läheduses ei tohi kõrvalisi isikuid viibida.

HOOLDUS

Puuri tohib kanda ainult väljalülitatud mootoriga, eelnevalt eemaldades puuritera.

⚠ TÄHELEPANU - Seadme sõidukis transportimisel veenduge, et see oleks vastavate rihmadega korralikult ja kindlalt kinnitatud. Seadet tuleb transportida horisontaalasendis ja veenduda, et seejuures ei rikota sarnaste seadiste kohta käivat kohalikku seadusandlust.

TECHNINĖ PRIEŽIŪRA - TRANSPORTAVIMAS

Valymui niekada nenaudokite degalų.

KARBIURATORIUS

Prieš reguliuodami karbiuratorių, nuvalykite starterio dangtį (50 pav.), oro filtrą (G, 49 pav.) ir leiskite varikliui įšilti. Šis variklis suprojektuotas ir pagamintas taip, kad atitiktų galiojančius (ES) 2016/1628, ir (ES) 2017/654 ir (ES) 2017/656 reglamentus. **Karbiuratorius (53 pav.) sukonstruotas taip, kad būtų galima reguliuoti L ir H varžtus tik vieno sūkio diapazonu.** Pusės sūkio ir viso sūkio varžtų L ir H reguliavimo diapazoną nustatė gamintojas ir jūs šio diapazono pakeisti negalite.

⚠ PERSPĖJIMAS! – Nemėginkite varžtų per jėgą sukti už šio diapazono ribų!

Tuščiosios eigos varžtas T reguliuojamas tam, kad būtų užtikrinta saugos riba tarp veikimo tuščiaja eiga ir sankabos įjungimo.

Varžtą L reikia sureguliuoti taip, kad variklis be delsos reaguotų į staigią akceleraciją ir tinkamai veiktų darbo tuščiaja eiga metu.

Varžtą H reikia sureguliuoti taip, kad variklis gręžimo fazėje dirbtų maksimaliu galingumu.

⚠ PERSPĖJIMAS – karbiuratoriui įtaką gali daryti oro sąlygos ir aukštis virš jūros lygio. Darbo metu arba reguliuojant karbiuratorių žiūrėkite, kad arti elektrinio gręžtuvo nebūtų žmonių.

TECHNINĖ PRIEŽIŪRA

Elektrinį gręžtuvą nešant, jo variklis turi būti sustabdytas, grąžtas išimtas, o rankas reikia laikyti ant atgal atlenkto strypo.

⚠ PERSPĖJIMAS - Mechanizmą gabendami automobilyje, pasirūpinkite, kad jis būtų tvirtai ir saugiai pritvirtintas juostomis ir diržais. Mechanizmą būtina gabenti stačią, taip pat būtina paisyti galiojančių tokių mechanizmų gabenimo reglamentų.

维护 – 运输

不能使用汽油进行清洁。

化油器

调节化油器前，清洗发动机罩(图50)及空气过滤器G(图49)，并使发动机升温。该发动机的设计和制造，符合法规(EU) 2016/1628、(EU) 2017/654和(EU) 2017/656的应用。化油器(图53)经特别设计，只能在半圈范围内调节螺丝L和H。螺丝L和H的半圈可调范围由制造商预先设定，不能更改。

⚠ 警告！ – 切勿强制螺丝超出可调范围！

怠速螺丝T已调节，确保空转和离合作用之间有适当的安全系数。

螺丝L必须调校到发动机能迅速达到快捷加速和顺畅的空转效果。

螺丝H必须调校到在切割时发动机能达到最大输出功率。

⚠ 警告！ – 天气条件和海拔高度可能影响化油器。工作或调整化油器时严禁让任何人靠近机械地钻。

维修保养

搬运机械地钻时要停下发动机，并拆除钻头。

⚠ 注意 – 在利用车辆运输机器时，应使用皮带将机器牢牢地固定在车上。机器应以水平位置运输，油箱必须空置，并确保遵守该类设备运输的现行规则。

Magyar	Suomi	Latviski
KARBANTÁRTÁS	HUOLTO	TEHNISKĀ APKOPE
<p>RENDKÍVÜLI KARBANTÁRTÁS Intenzív használat esetén a szezon végén, normál használat esetén két évente javasolt a szervíz hálózat szakemberével átnézetni a felszerelést.</p> <p>⚠ FIGYELEM! - A jelen kézikönyvben nem említett minden karbantartási műveletet felhatalmazott szakműhelyben kell elvégezteni. A gép állandó és szabályos működésének biztosításához, ne feledje, hogy az esetleges alkatrészcsere-nél kizárólag EREDETI ALKATRÉSZT használjon.</p> <p>⚠ A nem engedélyezett esetleges módosítások és/vagy a nem eredeti tartozékok használata a gép kezelő és harmadik személyek súlyos, akár halálos sérülését okozhatják.</p> <p>BONTÁS ÉS HULLADÉKKEZELÉS A gép gyártásához használt anyagok jó része újrahasznosítható; az összes fémes részt (acél, alumínium, sárgaréz) átadhatjuk egy normál fémhulladék gyűjtő telepnek. Az erre vonatkozó információkat a területi hulladékgyűjtő szolgálatnál lehet beszerezni. A talaj, a levegő és a vizek szennyezése nélkül, a környezet tiszteltben tartásával kell elvégezni a gép lebontásakor keletkező hulladékok kezelését.</p> <p>Minden esetben be kell tartani a helyileg érvényes hulladékkezelésre vonatkozó előírásokat.</p> <p>A gép bontásával egyidejűleg semmisítse meg az EK jelölési címkét és a jelen utasítást.</p>	<p>ERITYISHUOLTO Käyttökauden päättyessä, jos laitetta on käytetty runsaasti, ja normaalkäytössä kahden vuoden välein, laite on annettava huoltoverkostomme asiantuntevan teknikon tarkistettavaksi.</p> <p>⚠ HUOMIO! – Kaikki huoltotoimenpiteet, joita ei ole mainittu tässä ohjekirjassa, on suoritettava valtuutetussa huoltoliikkeessä. Osia vaihdettaessa on käytettävä ainoastaan ALKUPERÄISIÄ VARAOSIA laitteen jatkuvan ja säännöllisen toiminnan varmistamiseksi.</p> <p>⚠ Valtuuttamattomat muutokset ja/tai muiden kuin alkuperäisten varusteiden käyttö voivat aiheuttaa vakavia tai kuolemaan johtavia vahinkoja käyttäjälle ja kolmansille osapuolille.</p> <p>KÄYTÖSTÄPOISTO JA ROMUTTAMINEN Suurin osa koneen osista on kierrätettäviä. Kaikki metallit (teräs, alumiini, messinki) voidaan toimittaa normaaliin rautatavaran talteenottokeskukseen. Kysy neuvoa oman paikkakuntasi jätehuoltokeskuksesta. Laitteen käytöstäpoiston yhteydessä syntyvien jätteiden hävittäminen on suoritettava ympäristöstä huolehtien välttäen saastuttamasta maaperää, ilmaa ja vettä.</p> <p>Kaikissa tapauksissa tulee noudattaa voimassa olevia maakohtaisia määräyksiä.</p> <p>Kun kone purku, sinun täytyy tuhota etiketissä CE-merkintä sekä tämän käsikirjan.</p>	<p>PAPILDUS TEHNISKĀ APKOPE Savlaicīgi gadalaika beigās, ja tiek intensīvi lietota, ik pēc diviem gadiem normālas lietošanas apstākļos ir jānodrošina vispārīgu pārbaudi, ko jāveic specializētam tehniķim no tehniskās apkopes tīkla.</p> <p>⚠ UZMANĪBU! - Visas tehniskās apkopes darbības, kas nav minētas šajā lietošanas pamācībā, jāveic pilnvarotā tehniskās apkopes centrā. Lai nodrošinātu mašīnas nepārtrauktu un vienmērīgu darbību, atcerieties, ka nomainot detaļas, ir jāizmanto tikai ORĢINĀLĀS REZERVES DAĻAS.</p> <p>⚠ Patvaļīgas modifikācijas un/vai neoriģinālo rezerves daļu lietošana var novest pie operatora vai trešo personu ievainojumiem, vai nāvējošas traumas gūšanas.</p> <p>IZJAUKŠANA UN IZMEŠANA Lielu daļu mašīnas ražošanā izmantoto materiālu var pārstrādāt un izmantot atkārtoti. visus metālus (tērauds, alumīnijs, oktāns) var nodot normālā dzelzs pārstrādes centrā. Lai iegūtu papildus informāciju, vērsieties vietējā atkritumu savākšanas centrā. Ierīces izjaukšanas atlikumu izmešanu jāveic atbilstošā vidē, izvairoties no augsnes, gaisa un ūdens saindēšanas.</p> <p>Jebkurā gadījumā jāievēro vietējos spēkā esošos attiecīgos noteikumus.</p> <p>Mašīnas utilizācijas laikā ir jāiznīcina plāksnīte ar CE zīmi kopā ar šo rokasgrāmatu.</p>

Eesti keel	Lietuvių k.	中文
<p align="center">HOOLDUS</p>	<p align="center">TECHNINĖ PRIEŽIŪRA</p>	<p align="center">维护</p>
<p>SOOVITUSLIK LISAHOOLDUS Soovitame intensiivselt kasutamisel iga hooaja lõpus ja normaalsel kasutamisel iga kahe aasta tagant lasta masinat kontrollida spetsialiseerunud tehnikul autoriseeritud teeninduses.</p> <p>⚠ HOIATUS! – Kõiki selliseid hooldustöid, mida käesolev kasutusjuhend ei puuduta, tohib läbi viia üksnes vastavate volitustega teeninduskeskuses. Mootori optimaalse töö tagamiseks pidage meeles, et detailide väljavahetamise korral on ainsana lubatud kasutada ORIGINAALVARUOSI.</p> <p>⚠ Omavolilised muudatused seadme juures ja/või mitteoriginaalvarvikute kasutamine võivad põhjustada üllaskeid või surmaga lõppevaid kehavigastusi operaatorile või kolmandatele isikutele.</p> <p>UTILISEERIMINE Suur osa seadme valmistamisel kasutatud materjale on taaskasutatavad; metallid (teras, alumiinium ja messing) võib viia ümbertöötlemisjaama. Lisainfo saamiseks võtke ühendust kohaliku ümbertöötlemisjaamaga. Masina utiliseerimine peab olema keskkonnasõbralik, reostamata pinnast, õhku ja vett.</p> <p>Tuleb jälgida sellekohast kohalikku seadusandlust.</p> <p>Kui masin utiliseeritakse, siis tuleb hävitada ka CE-märgis koos käesoleva kasutusjuhendiga.</p>	<p>PAPILDOMA REKOMENDUOTINA TECHNINĖ PRIEŽIŪRA Jeigu įrenginys buvo eksploatuojamas intensyviai, patartina, kad sezono gale jį patikrintų įgalioto techninės priežiūros tinklo profesionalus technikas; jeigu įrenginys buvo naudojamas įprastiniu intensyvumu, tokį patikrinimą reiktų atlikti kas du metus.</p> <p>⚠ PERSPĖJIMAS! - Bet kokie techninės priežiūros darbai, kurie neaprašomi šiame vadove, turi būti atliekami įgaliotame techninės priežiūros centre. NAUDOKITE TIK ORIGINALIAS PAKEIČIAMĄSIAS DALIS - tada mechanizmas tinkamai veiks ilgą laiką.</p> <p>⚠ Jei bus atliekami neaprobuoti pakeitimai ir (arba) naudojamos neoriginalios pakeičiamosios dalys, operatorius arba tretieji asmenys gali patirti traumą arba žūti.</p> <p>IŠARDYMAS IR IŠMETIMAS Didžioji dalis mechanizmui gaminti naudotų medžiagų yra perdirbamos; metalą (plieną, aliuminį ir žalvarį) gali priduoti į perdirbimo stotį. Daugiau informacijos gausite savo vietovės perdirbimo stoties tarnyboje. Mechanizmą privaloma išmesti atsižvelgiant į aplinkos apsaugą - būtina išvengti dirvos, oro ir vandens užteršimo.</p> <p>Bet kuriuo atveju reikia vadovautis vietiniais galiojančiais įstatymais.</p> <p>Įrenginį išmetant būtina sunaikinti CE ženklo etiketę ir šį vadovą.</p>	<p>特别维护 如果频繁使用，每季末请售权服务中心的专业技术人员进行一次大检。如果正常使用，则每两年进行一次。</p> <p>⚠ 警告！- 所有未在该手册中提到的维修保养操作，将由授权的服务中心进行。为了保证机器的运行连续和正常，任何零配件的更换均必须仅使用原厂配件进行。</p> <p>⚠ 未经授权的修改和/或使用非原厂附件有可能会对操作人员或第三者造成严重伤害甚至死亡。</p> <p>拆除和废弃 绿篱机的大部分部件均由再生材料制成；所有金属(钢、铝、铜)可送往金属回收站。详细信息可联络所在地区的回收站。在弃置拆除本机而获得的废弃物时，应注意保护环境，避免污染土壤、空气和水。</p> <p>在任何情况下应遵循有关的现行地方法规。</p> <p>要拆卸机器，必须撕掉与此手册一起的EC认证标签。</p>





Magyar	Suomi	Latviski
<p style="text-align: center;">TÁROLÁS</p>	<p style="text-align: center;">VARASTOINTI</p>	<p style="text-align: center;">GLABĀŠANA</p>
<p>Amikor a gép hosszú ideig működésen kívül van:</p> <ul style="list-style-type: none"> - Vegye le a fűrőfejet, tisztítsa meg és olajozza a rozsdásodás elkerülése végett. - Engedje le az üzemanyagot a tartályból, és helyezze vissza a dugót. - Száraz helyen, lehetőleg a talajjal nem közvetlen kapcsolatban és hőforrásoktól távol tárolja a gépet. - A jogszabályoknak megfelelően, a környezetet tisztelőben tartva ártalmatlanítsa az üzemanyagot. - A karburátor kiürítéséhez indítsa be a motort, és várja meg, hogy leálljon (ha a keverék a karburátorban marad a membránok sérülhetnek). - Gondosan tisztítsa meg a légszűrőt (G, 55. ábra). - A téli pihenőidő után az üzembe helyezési eljárások megegyeznek a gép normál indítási eljárásaival (16-22. old). 	<p>Kun kone on pitkään käyttämättä:</p> <ul style="list-style-type: none"> - Puhdista ja voitele se, jotta se ei pääse ruostumaan. - Tyhjennä polttoainesäiliö ja sulje sen korkki. - Säilytä kuivassa tilassa, irti maasta jos mahdollista, ja etäällä lämmönlähteistä. - Hävitä polttoaine ympäristömääräysten mukaisesti. - Tyhjennä kaasutin käynnistämällä moottori ja odota, kunnes se sammuu (polttoaineseoksen jättäminen kaasuttimeen voi aiheuttaa vahinkoa kalvoille). - Puhdista ilmansuodatin huolellisesti (G, kuva 55). - Talvivarastoinnin jälkeen suoritetaan samat käyttöönottoimenpiteet kuin koneen normaalin käynnistyksen yhteydessä (sivut 16-22). 	<p>Ja ierīce ilgu laiku netiks lietota, veiciet šādas darbības:</p> <ul style="list-style-type: none"> - Noņemiet urbi, iztīriet to un ieeļļojiet, lai novērstu sarūsēšanu. - Izlejiet degvielu no tvertnes un uzlieciet vāku. - Glabājiet ierīci sausā vidē, ja iespējams, neturiet to tiešā saskarē ar zemi un glabājiet tālu no siltuma izdales avotiem. - Utilizējiet degvielu saskaņā ar spēkā esošo likumdošanu par vides aizsardzību. - Lai iztukšotu karburatoru, iedarbiniet dzinēju un gaidiet, kad tas apstāsies (atstājot karburatorā maisījumu, var tikt bojātas membrānas). - Rūpīgi iztīriet gaisa filtru (G, 55. att.). - Lai sagatavotu ierīci darbam pēc ziemas perioda, jāveic tās pašas darbības, kuras ir paredzētas normālai mašīnas iedarbināšanai (16.-22. lpp.).

--	--	--	--

Eesti keel	Lietuvių k.	中文
HOOLDUS	TECHNINĖ PRIEŽIŪRA	维护
<p>Masina ettevalmistus pikaajaliseks seismapanekuks:</p> <ul style="list-style-type: none"> - Roostetamise vältimiseks tuleb puuritera eemaldada, puhastada ja sissemäärIDA. - Tühjendage kütusepaak ja pange kork uuesti peale. - Hoidke hekitrimmerit kuivas kohas, soovitavalt mitte põrandal, ning tugevatest soojusallikatest eemal. - Kõrvaldage kütus vastavalt kehtivale seadusandlusele ja keskkonnasäästlikult. - Karburaatori tühjendamiseks käivitage mootor ja oodake, kuni kütus otsa saab ja mootor seiskub (karburaatorisse jäänud toitesegu võib membraane kahjustada). - Puhastage korralikult õhufilter (G, Joon. 55). - Toimingud enne seda, kui seade pärast talvist hoiustamist taas kasutusele võetakse, on samad, mis tuleb läbi viia enne iga kasutuskorda (lk. 17-23). 	<p>Jei mehhanizma reikia sandėliuoti ilgą laiką:</p> <ul style="list-style-type: none"> - Nuimkite, nuvalykite ir sutepkite grąžta, kad jis nesurūdytų. - Ištuštinkite degalų baką ir vėl uždėkite dangtelį. - Elektrinį gyvatvorės genėtuvą saugokite sausoje vietoje, pageidautina, kad jis nesiliestų su grindimis ir būtų atokiai nuo šilumos šaltinių. - Degalus išmeskite paisydamis taisyklių ir nepakenkdami aplinkai. - Norėdami ištuštinti baką, užveskite variklį ir palaukite, kol baigsis degalai ir variklis sustos (jei karbiuratoriuje liks degalų mišinio, gali būti pažeistos membranos). - Gerai išvalykite oro filtrą (G, 55 pav.). - Procedūra, kurią reikia atlikti prieš eksploatavimą po žiemos saugojimo, yra tokia pati, kaip ir prieš eksploatuojant kiekvieną dieną (17-23 psl.). 	<p>如果机器将有很长时间不用:</p> <ul style="list-style-type: none"> - 拆除钻头进行清洁及润滑, 以防止生锈。 - 倒空燃料箱,放回盖子。 - 将绿篱修剪机置于干燥地方,不适宜直接与地板接触,并需远离热源。 - 根据规定和考虑环保因素来弃置燃料。 - 要清空化油器, 可起动发动机并等它停下来 (如果让混合油留在化油器内会使膜片损坏)。 - 仔细清洁空气滤清器(图G, 55)。 - 在动机长期存放后机器的调校起动程序与机器正常起动的步骤相同(参阅页码17-23)。

H MŰSZAKI ADATOK FIN TEKNISET TIEDOT	LV TEHNISKIE DATI EST TEHNILISED ANDMED	LT TECHNINIAI DUOMENYS 中文 技术参数
---	--	---

Hengerűrtartalom - Iskuilavuus - Cilindra tilpums - Töömaht - Darbinis pajėgumas - 排量	50.2 cm ³
Motor - Moottori - Motors - Mootor - Variklis - 发动机	ütemű - 2 Kaksitahtimoottori - laiki - Kahetaktiline - jų taktų - 冲程 EMAK
Teljesítmény - Teho - Jauda - Võimsus - Galingumas - 功率	1.6 kW
Minimális fordulatszám - Alin kierrosluku - Nr. Minimālais apgriezienu skaits - Min. pööret minutis - Minimalios aps./min. - 最小转速	2600 min ⁻¹
Maximális fordulatszám - Ylin kierrosluku - Nr. Maksimālais apgriezienu skaits - Maks. pööret minutis - Maksimalios aps./min. - 最大转速	9900 min ⁻¹
Üzemanyagtartály űrtartalom - Säiliön tilavuus - Tvertnes tilpums - Kütusepaagi maht - Bako talpa - 油箱容量	 +  1050 (1,05) cm ³ (ℓ)
Primer bura - Rikastin - Rokas spuldze - Luttpump - Pripildymo „kriaušė” - 注油器球阀	Van - Kyllä - Jä - Ja - Taip - 是
Tömeg fúrófej nélkül - Paino ilman terää - Svārs bez urbja - Kaal ilma puuriterata - Svoris be grąžto - 不计钻头的重量	9.1 kg
Redukciós arány - Välytyssuhde - Redukcijas proporcija - Reduktsiooni suhe - Reduktoriaus perdavimo skaičius - 减速比	40 : 1
Reduktormotor zsírral - Rasvattu hammaspyörästö - Reduktors ar eļļu - Reduktor määrdēga - Reduktorius su tepalu - 有润滑油的减速齿轮箱	Van - Kyllä - Jä - Ja - Taip - 是

H MŰSZAKI ADATOK**FIN TEKNISET TIEDOT****LV TEHNISKIE DATI****EST TEHNILISED ANDMED****LT TECHNINIAI DUOMENYS****中文 技术参数**

Ajánlott fúrófejek és hosszabbítók - Suositellut terät ja jatko-osat - leteicamie uzgaļi un pagarinātāji - Soovituslikud terad ja varrepikendused - Rekomenduojami gražtai ir ilginamieji elementai. - 建议的钻头和加长件

Modell Malli Modelis Mudel Modelis 型号	1 menetű fúrófej Yhden periaatteen terät Uzgaļi ar 1 vītnes gājienu Tavaterad Vieno griovelio gražtai 钻头	Hosszabbítók Jatko-osat Pagarinātāji Varrepikendused Ilginamieji priedai 加长件
MTL 51	Ø 8 X 100 cm (P.N. 375100028A)	P.N. 375100115
MTL 51	Ø 10 X 100 cm (P.N. 375100029A)	P.N. 375100115
MTL 51	Ø 15 X 100 cm (P.N. 375100030A)	P.N. 375100115
MTL 51	Ø 20 X 100 cm (P.N. 375100031A)	P.N. 375100115

**FIGYELEM!!!**

A visszaütés (kickback) veszélye nagyobb a hibásan felszerelt fúrófejek és hosszabbítók esetén. Kizárólag a javasolt fúrófejeket és hosszabbítókat használja. Tartsa magát az élezési útmutatóhoz.

**UZMANĪBU!!!**

Takaiskun vaara on suurempi, jos kairaan on asennettu väärä terä tai jatko-osa. Käytä ainoastaan suositeltuja teriä ja jatko-osia. Noudata teroitushjeita.

**PERSPĒJIMAS!!!**

Atsitiena (kickback) risks palielinās, ja uzgalis vai pagarinātājs ir nepareizi uzstādīti. Lietojiet tikai ieteicamos uzgaļus un pagarinātājus. Ievērojiet asināšanas norādījumus.

**HUOMIO!!!**

Tagasilöögi (kickback) oht suureneb sobimatute terade ja varrepikenduste kasutamisel. Kasutada tohib ainult soovituslikke terasid ja pikendusid. Järgige teritusjuhiseid.

**TÄHELEPANU!!!**

Jei sumontuosite netinkamą gražtą arba ilginamąjį elementą, padidės atitranskos pavojus. Naudokite tik rekomenduojamus gražtus ir ilginamuosius elementus. Paisykite galandimo instrukcijų.

**注意!!!**

错误安装钻头和加长件时，反冲危险就会更大！请仅使用建议的钻头和加长件。严格遵守磨快说明。

H MŰSZAKI ADATOK**FIN TEKNISET TIEDOT****LV TEHNISKIE DATI****EST TEHNILISED ANDMED****LT TECHNINIAI DUOMENYS****中文 技术参数**

Hangnyomás - Akustinen paine - Akustiskais spiediens - Survekang - Slėgio lygis - 压力标准	dB (A)	L_{pA} 2006/42/EC	100.0
Bizonytalanság - Epävarmuus - Pielaide - Tolerants - Nuokrypis - 不确定	dB (A)		2.0
Mért hangteljesítmény-szint - Mitattu akustisen tehon taso - Izmērītais akustiskās jaudas līmenis - Mõõdetud müratugevuse tase - Išmatuotas garso galios lygis - 声功率级测量	dB (A)	EN ISO 3744	108.0
Bizonytalanság - Epävarmuus - Pielaide - Tolerants - Nuokrypis - 不确定	dB (A)		2.0
Garantált maximális zajszint - Taattu akustisen tehon taso - Garantētais akustiskās jaudas līmenis - Mūratugevuse tase - Garantuotas garso galios lygis - 保证声功率电平	dB (A)	L_{WA} EN ISO 3744	110.0
Vibráció - Tārinātas - Vibrācijas līmenis - Vibratsioonitase - Vibracijos lygis - 振动标准	m/s²	EN 20643 EN 12096	13.5 (sx) 13.5 (dx)
Bizonytalanság - Epävarmuus - Pielaide - Tolerants - Nuokrypis - 不确定	m/s²	EN 12096	2.5

MEGFELELŐSÉGI NYILATKOZAT	YHDENMUKAISUUSILMOITUS	APSTIPRINĀJUMS PAR ATBILSTĪBU	VASTAVUSDEKLARACSIION	ATITIKTIES DEKLARACIJA	合格证书
Magyar	Suomi	Latviski	Eesti keel	Lietuvių k.	中文
Alulírott	Allekirjoittanut	Paraksts	Allakirjutanu	Žemiau pasirašęs asmuo	本人:
EMAK spa via Fermi, 4 - 42011 Bagnolo in Piano (RE) ITALY					
saját felelőssége tudatában kijelenti, hogy az alábbi gép:	vakuuttaa omalla vastuullaan, että kone:	Zemāk apliecina, ka uzņemas atbildību, ka ierīce:	Kinnitab oma vastutust selle suhtes, et seade:	Savo atsakomybe pareiškia, kad įrenginys:	郑重声明对以下机器全权负责:
1. Fajta: fúró	1. Tyyppi: maakaira	1. Veids: zemes urbis	1. Tüüp: pinnasepuur	1. Tipas: žemės grąžtas	1. 机器类型 钻机
2. Márka: / Típus:	2. Merkki: / Tyyppi:	2. Marka: / Tips:	2. Kaubamärk: / Tüüp:	2. Prekyženklis: / Tipas:	2. 品牌: / 型号:
OLEO-MAC MTL 51 - EFCO TR 1551					
3. Sorozatszám	3. Sarjanumero	3. Sērijas identifikācija	3. Sarja tunnus	3. Serijinis numeris	3. 系列识别号
551 XXX 0001 - 551 XXX 9999					
megfelel a következő irányelv / rendelet előírásainak	vastaa direktiivin/asetuksen määräyksiä	atbilst direktīvas/regulas prasībām	vastab direktiivi/määrusega kehtestatud nõuetele	Atitinka direktyva / reglamentu nustatytus reikalavimus	符合指令/法规的规定
2006/42/EC - 2014/30/EU - (EU) 2016/1628 - (EU) 2017/654 - (EU) 2017/656					
megfelel a következő irányelv előírásainak:	on seuraavien yhdenmukaistettujen normien mukainen:	Atbilst sekojošajām saskaņotajām normām:	On vastavuses järgmiste ühtlustatud tingimustega:	Atitinka toliau nurodytų suderintų standartų nuostatas:	符合以下标准:
EN 55012:2007 - EN 55012:2007/A1:2009 - EN 12100:2010					

Kelt / Paikka / Izpildes vieta / Tootja / Pagaminta / 切割宽度: Bagnolo in piano (RE) Italy - via Fermi, 4
Dátum / Päivämäärä / Datums / Kuupäev / Data / 制造于: 01/01/2019

A műszaki dokumentáció megtalálható a Társaság adminisztrációs székhelyén. - Műszaki Igazgatóság
Tehniket asiakirjat säilytetään hallintokonttorissa. - Tekninen ohje
Tehnikā dokumentācija, kas glabājas Administratīvajā nodaļā. - Tehniskā nodaļa
Tehniline dokumentatsioon on deponeeritud ettevõtte administratiivkeskuses. - Tehnikaosakond
Techninē dokumentācijā turi administrācijas darbuotojai. - Technikos departamentas
存放在行政地址的技术文件。 - 技术部

KARBANTARTÁSI TÁBLÁZAT

Kérjük, ne feledje, hogy az alábbi karbantartási időszakok csak normál működési körülmények esetén alkalmazandók. Ha a napi munka nagyobb terheléssel jár, ennek megfelelően csökkenteni kell a karbantartási időszakokat.		Minden egyes használat előtt	Minden feltöltési leállást követően	Hetente	Ha sérült vagy hibás	Igény szerint
Teljes gép	Ellenőrzés: szivárgás, repedés és kopás	X	X			
Ellenőrzések: kapcsoló, indító, gyorsítókar és gyorsító leállító kar	A működés ellenőrzése	X	X			
Üzemanyagtartály	Ellenőrzés: szivárgás, repedés és kopás	X	X			
Üzemanyagszűrő	Ellenőrzés és tisztítás			X		
	Cserélje ki a szűrőelemet				X	6 havonta
Fúrófej	Ellenőrzés: kár, élesség és kopás	X	X			
	Élezés				X	
Reduktormotor	Ellenőrzés: szivárgás	X	X			
Kuplung	Ellenőrzés: sérülés és kopás			X		
	Csere				X	
Minden elérhető csavar és anyás csavar (kivéve az üzemanyagcsavarokat)	Ellenőrzés és beszorítás			X		
Légszűrő	Tisztítás	X				
	Csere				X	6 havonta
Hengerbordák és indító védőburkolat nyílásai	Tisztítás			X		
Indítókötél	Ellenőrzés: sérülés és kopás			X		
	Csere				X	
Karburátor	Alapjátartás ellenőrzése (a fúrófej ne forogjon alapjáraton)	X	X			
Gyertya	Az elektródák távolságának ellenőrzése			X		
	Csere				X	6 havonta

HUOLTOTAULUKKO

Huomaa, että seuraavassa mainitut huoltovälit pätevät ainoastaan normaaleissa käyttöolosuhteissa. Jos päivittäinen työ on normaalia raskaampaa, huoltovälejä on tihennettävä vastaavasti.		Ennen jokaista käyttöä	Aina polttoaineen lisäämisen jälkeen	Viikottain	Jos vaurioitunut tai viallinen	Tarpeen mukaan
Koko kone	Tarkista vuodot, säröt ja kuluminen	X	X			
Tarkastukset: kytkin, käynnistin, kaasuvipu ja kaasunrajoitinvipu	Tarkista toiminta	X	X			
Polttoainesäiliö	Tarkista vuodot, murtumat ja kuluminen	X	X			
Polttoainesuodatin	Tarkasta ja puhdista			X		
	Vaihda suodatinelementti				X	6 kuukauden välein
Terä	Tarkista vauriot, terävyys ja kuluminen	X	X			
	Teroita				X	
Hammaspyörästö	Tarkista vuodot	X	X			
Kytkin	Tarkista vauriot ja kuluminen			X		
	Vaihda				X	
Kaikki näkyvässä olevat ruuvit ja mutterit (ei kaasuttimen ruuveja)	Tarkista ja kiristä			X		
Ilmansuodatin	Puhdista	X				
	Vaihda				X	6 kuukauden välein
Sylinterin rivat ja käynnistysuojuksen ritilät	Puhdista			X		
Käynnistysköysi	Tarkista vauriot ja kuluminen			X		
	Vaihda				X	
Kaasutin	Tarkista tyhjäkäynti (terä ei saa pyöriä tyhjäkäynnillä)	X	X			
Sytytystulppa	Tarkista elektrodiväli			X		
	Vaihda				X	6 kuukauden välein

TEHNISKĀS APKOPES TABULA

Nemiet vērā, ka zemāk norādītie tehniskās apkopes intervāli attiecas tikai uz ierīces lietošanu normālos darba apstākļos. Ja jūs ikdienā strādājat smagākos apstākļos, tehniskās apkopes intervāli ir jāsaīsina.		Pirms katras lietošanas reizes	Pēc katras uzpildes reizes	Reizi nedēļā	Ja ierīce ir bojāta vai darbojas nepareizi	Pēc nepieciešamības
Visa mašīna	Pārbaudīt: noplūdes, plīsumi un nodilums	X	X			
Pārbaudes:slēdzis, starteris, akseleratora svira un akseleratora fiksēšanas svira	Pārbaudīt darbību	X	X			
Degvielas tvertne	Pārbaudīt: noplūdes, plīsumi un nodilums	X	X			
Degvielas filtrs	Pārbaudīt un iztīrīt			X		
	Nomainīt filtrējošo elementu				X	Reizi 6 mēnešos
Urbis	Pārbaudīt: bojājumi, asinājums un nodilums	X	X			
	Uzasināt				X	
Reduktors	Pārbaudīt: noplūdes	X	X			
Sajūgs	Pārbaudīt: bojājumi un nodilums			X		
	Nomainīt				X	
Visas skrūves un uzgriežņi, kurām var piekļūt (izņemot karburatora skrūves)	Pārbaudīt un pievilkt			X		
Gaisa filtrs	Iztīrīt	X				
	Nomainīt				X	Reizi 6 mēnešos
Cilindra ribas un iedarbināšanas kartera atveres	Iztīrīt			X		
Iedarbināšanas aukla	Pārbaudīt: bojājumi un nodilums			X		
	Nomainīt				X	
Karburators	Pārbaudīt tukšgaitas režīmu (tukšgaitā uzgalis nedrīkst griezties)	X	X			
Svece	Pārbaudīt attālumu starp elektrodiem			X		
	Nomainīt				X	Reizi 6 mēnešos

HOOLDUSTABEL

Tuleb arvestada, et järgnevad hooldusvälbad kehtivad ainuüksi harilikes töötingimustes. Kui seadmega töötatakse harilikust raskemates tingimustes, tuleb hooldusvälpasid vastavalt vähendada.		Enne iga kasutuskorda	Pärast iga töö peatamist tankimiseks	Kord nädalas	Juhul kui JuKKRIKke või vigastuste korral	Nõuetele vastavalt
Kogu seade	Veenduda: lekete, lõhede ja kulumise puudumises	X	X			
Üle vaadata: lüliti, starter, kiirendi hoob ja kiirendi piduri hoob	Kontrollida tööd	X	X			
Kütuse	Veenduda: lekete, lõhede ja kulumise puudumist	X	X			
Kütusefilter	Kontrollida ja puhastada			X		
	Asendada filtrielement				X	Kord 6 kuu jooksul
Puuritera	Veenduda: vigastuste, nüride hammaste ja kulunud kohtade puudumises	X	X			
	Teritada				X	
Reduktor	Veenduda: lekete	X	X			
Sidur	Veenduda: vigastuste ja kulunud kohtade puudumises			X		
	Asendada				X	
Kõik ligipääsetavad kruvid ja mutrid (välja arvatud karburatori kruvid)	Kontrollida ja pingutada			X		
Õhufilter	Puhastada	X				
	Asendada				X	Kord 6 kuu jooksul
Silindri tiiviku labad ja käiviti kaitsekatte avad	Puhastada			X		
Trosskäiviti	Veenduda: vigastuste ja kulunud kohtade puudumises			X		
	Asendada				X	
Karburator	Kontrollida miinimumpöördeid (tera ei tohi tühikäigul ringi käia)	X	X			
Süüteküüna	Kontrollige elektroodide vahet			X		
	Asendada				X	Kord 6 kuu jooksul

TECHNINĖS PRIEŽIŪROS LENTELĖ

Prašom atkreipti dėmesį, kad toliau nurodyti techninės priežiūros intervalai taikomi tik esant normalioms eksploatavimo sąlygoms. Jei jūsų darbo diena ilgesnė nei įprasta arba jei pjovimo sąlygos sunkios, atitinkamai reikia sutrumpinti rekomenduojamus intervalus.		Prieš kiekvieną naudojimą	Po kiekvieno degalų papildymo Sustabdymo	Kas savaitę	Jei pažeidžiamas arba sugenda	Pagal poreikį
Visas mechanizmas	Patikrinti (pratekėjimai, įtrūkimai ir susidėvėjimas)	X	X			
Valdikliai (uždegimo jungiklis, droselinės sklendės svirtis, droselinis spragtukas, spragtukų blokuotė)	Patikrinti veikimą	X	X			
Degalų bakas	Patikrinti (pratekėjimai, įtrūkimai ir susidėvėjimas)	X	X			
Degalų filtras	Patikrinti ir nuvalyti			X		
	Pakeisti filtro elementą				X	Kas 6 mėnesius
Gražtas	Patikrinti (pažeidimai, aštrumas ir susidėvėjimas)	X	X			
	Pagaląsti				X	
Reduktorius	Patikrinti (pratekėjimai)	X	X			
Sankabos būgnas	Patikrinti (pažeidimai ir susidėvėjimas)			X		
	Pakeisti				X	
Visi pasiekiami varžtai ir veržlės (tačiau ne reguliuojamieji varžtai)	Patikrinti - priveržti			X		
Oro filtras	Nuvalyti	X				
	Pakeisti				X	Kas 6 mėnesius
Cilindro mentelės ir starterio sistemos ventiliacijos angos	Nuvalyti			X		
Starterio virvė	Patikrinti (pažeidimai ir susidėvėjimas)			X		
	Pakeisti				X	
Karbiuratorius	Patikrinti varikliui veikiant tuščiaja eiga (varikliui veikiant tuščiaja eiga gražtas turi nesisukti)	X	X			
Uždegimo žvakė	Patikrinti tarpą tarp elektrodų			X		
	Pakeisti				X	Kas 6 mėnesius

保养表格

请注意，以下的保养时间仅适用于正常运行条件。如果您的日常工作比普通的更繁重，保养间隔则要相应缩短。		任何使用前	每次加油停顿后	每周	如受损或有缺陷	按要求
完整机器	检查：泄漏、裂痕和磨损	X	X			
检查：开关、起动机、加速杆和加速锁定杆	检查运作状况	X	X			
油箱和机油箱	检查：泄漏、裂痕和磨损	X	X			
燃料滤清器	检查和清洁			X		
	更换过滤元件				X	每6个月
钻头	检查：损坏、磨快和磨损	X	X			
	磨快				X	
减速齿轮箱	检查：泄漏	X	X			
离合器	检查：损坏和磨损			X		
	更换				X	
所有可接触螺栓和螺母(化油器螺栓除外)	检查和拧紧			X		
空气滤清器	清洁；	X				
	更换				X	每6个月
气缸翅片和起动护门小孔	清洁；			X		
起动索	检查：损坏和磨损			X		
	更换				X	
化油器	检查怠速(钻头不应以怠速转动)	X	X			
火花塞	检查电极距离			X		
	更换				X	每6个月

PROBLÉMÁK MEGOLDÁSA

 **FIGYELEM:** az alábbi táblázatban javasolt korrekciós próba végrehajtása előtt mindig állítsa le az egységet, és kösse ki a gyertyát, kivéve, ha az szerepel, hogy az egységnek működnie kell.

Ha ellenőrizte az összes lehetséges okot, és a probléma nem oldódott meg, vegye fel a kapcsolatot a hivatalos Vevőszolgálatlal. Ha a táblázatban nem szereplő probléma merül fel, vegye fel a kapcsolatot a hivatalos Vevőszolgálatlal.

PROBLÉMA	LEHETSÉGES OKOK	MEGOLDÁS
A motor nem indul be, vagy az indítást követően néhány másodperccel kikapcsol. (Ellenőrizze, hogy a kapcsoló "I" pozícióban legyen)	1. Nincs szikra 2. A motor nedves	1. Ellenőrizze a gyertya szikráját. Ha nincs szikra, ismételje meg a tesztet új gyertyával (RCJ-7Y) . 2. Kövesse a 20. oldalon leírt eljárást. Ha a motor még mindig nem indul be, ismételje meg az eljárást új gyertyával.
A motor beindul, de nem megfelelően gyorsul, vagy nagy sebességen nem megfelelően működik.	Be kell állítani a karburátort.	Vegye föl a kapcsolatot a Vevőszolgálatlal a karburátor beállításához.
A motor nem éri el a teljes sebességet, és/vagy erősen füstöl.	1. Ellenőrizze az olaj/benzin keveréket. 2. Légszűrő szennyezett. 3. A karburátort be kell állítani	1. Friss benzint és kétütemű motorhoz való olajat használjon. 2. Tisztítsa meg; lásd a Légszűrő karbantartása fejezetben leírt utasításokat. 3. Vegye fel a kapcsolatot a hivatalos Vevőszolgálatlal a karburátor beállításához.
A motor beindul, forog, gyorsul, de nem tartja az alapjáratot.	A karburátort be kell állítani.	Állítsa be a "T" minimum csavart (53. ábra, 33. old.) az óramutató járásával azonos irányban a sebesség növeléséhez. Lásd a Karburátor karbantartása fejezetet.
A motor indul és működik, de a fűrófej nem forog  Figyelem: ne érjen soha a fűrófejhez járó motornál.	1. Sérült fűrófej 2. Sérült kuplung	1. Vegye fel a kapcsolatot a hivatalos Vevőszolgálatlal 2. Vegye fel a kapcsolatot a hivatalos Vevőszolgálatlal

VIANMÄÄRITYS

 **HUOMIO:** pysäytä yksikkö aina ja irrota sytytystulppa ennen alla olevassa taulukossa mainittujen testien tekemistä, ellei yksikön käynnissäolo ole vaadittu.

Jos kaikki mahdolliset syyt on tarkistettu eikä ongelma siitä huolimatta poistu, ota yhteys valtuutettuun huoltoliikkeeseen. Jos laitteessa esiintyy jokin muu kuin taulukossa mainittu ongelma, ota yhteys huoltoliikkeeseen.

ONGELMA	MAHDOLLISET SYYT	RATKAISU
Moottori ei käynnisty tai käy vain muutaman sekunnin ajan. (Tarkista, että kytkin on asennossa I.)	1. Ei kipinointia 2. Moottori on kastunut	1. Tarkista sytytystulppa. Jos sytytystulppa ei anna kipinää, suorita testi uudelleen uudella sytytystulpalla (RCJ-7Y) . 2. Noudata sivulla 20 annettuja ohjeita. Jos moottori ei vielä käynnisty, toista toimenpide uudella sytytystulpalla.
Moottori käynnistyy, mutta ei kiihdy oikein eikä toimi oikein suurella nopeudella.	Kaasutin on säädettävä.	Ota yhteys valtuutettuun huoltoliikkeeseen kaasuttimen säätöä varten.
Moottori ei saavuta täyttä nopeutta ja/tai savuaa runsaasti.	1. Tarkista öljyn ja bensiinin seos. 2. Ilmansuodatin on likainen. 3. Kaasutin on säädettävä.	1. Käytä tuoretta bensiiniä ja 2-tahtimoottoreille tarkoitettua öljyä. 2. Puhdista. Lue ohjeet kappaleesta Ilmansuodattimen huolto. 3. Ota yhteys valtuutettuun huoltoliikkeeseen kaasuttimen säätöä varten.
Moottori käynnistyy, käy ja kiihtyy, mutta ei käy tyhjäkäynnillä.	Kaasutin on säädettävä.	Lisää nopeutta kiertämällä tyhjäkäyntiruuvia T (kuva 53, sivu 33) myötäpäivään. Katso kappale Kaasuttimen huolto.
Moottori käynnistyy ja käy, mutta terä ei pyöri  Huomio: Älä koske milloinkaan terään moottorin käydessä.	1. Vaurioitunut terä 2. Vaurioitunut kytkin	1. Ota yhteys valtuutettuun huoltoliikkeeseen. 2. Ota yhteys valtuutettuun huoltoliikkeeseen.

PROBLĒMU NOVĒRŠANA



UZMANĪBU: pirms zemāk esošajā tabulā rekomendējamo pārbauzu veikšanas vienmēr izslēdziet ierīci un atvienojiet sveci, izņemot gadījumus, kad ir norādīts, ka ierīcei jādarbojas.

Ja pēc visu iespējamo problēmas cēloņu pārbaudes tā nav novērsta, sazinieties ar pilnvaroto servisa centru. Ja rodas problēmas, kas nav norādīta šajā tabulā, sazinieties ar pilnvaroto servisa centru.

PROBLĒMA	IESPĒJAMI IEMESLI	RISINĀJUMS
Dzinēju neizdodas iedarbināt vai tas izslēdzas dažas sekundes pēc iedarbināšanas. (Pārliecinieties, vai slēdzis ir stāvoklī "I")	<ol style="list-style-type: none"> 1. Nav dzirksteles 2. Dzinējs ir applūdināts 	<ol style="list-style-type: none"> 1. Pārbaudiet sveces dzirksteli. Ja dzirksteles nav, atkārtojiet pārbaudi ar jaunu sveci (RCJ-7Y). 2. Sekojiet 20.lpp. norādītajai procedūrai. Ja dzinēju joprojām neizdodas iedarbināt, atkārtojiet procedūru ar jaunu sveci.
Dzinēju izdodas iedarbināt, bet neizdodas pareizi palielināt tā ātrumu vai lielā ātrumā tas darbojas nevienmērīgi.	Karburators ir jāregulē.	Sazinieties ar pilnvaroto servisa centru un lūdziet noregulēt karburatoru.
Dzinējs nerasniedz maksimālo ātrumu un/vai tajā veidojas daudz dūmu.	<ol style="list-style-type: none"> 1. Pārbaudiet eļļas/benzīna maisījumu. 2. Netīrs gaisa filtrs. 3. Karburators ir jāregulē 	<ol style="list-style-type: none"> 1. Lietojiet svaigu benzīnu un divtaktu dzinējiem paredzēto eļļu. 2. Notīriet; sk. norādījumus nodaļā "Gaisa filtra apkope". 3. Sazinieties ar pilnvaroto servisa centru un lūdziet noregulēt karburatoru.
Dzinēja var iedarbināt un palielināt ātrumu, bet tas neuztur minimālo režīmu.	Karburators ir jāregulē.	Noregulējiet minimālā režīma skrūvi "T" (53.att., 33.lpp.) pulksteņrādītāja virzienā, lai palielinātu ātrumu; sk. nodaļu "Karburatora apkope".
Dzinēju var iedarbināt un tas darbojas, bez uzgalis negriežas	<ol style="list-style-type: none"> 1. Bojāts uzgalis 2. Bojāts sajūgs 	<ol style="list-style-type: none"> 1. Sazinieties ar pilnvaroto servisa centru 2. Sazinieties ar pilnvaroto servisa centru
<p>Uzmanību: nekādā gadījumā nepieskarieties uzgalim, kamēr dzinējs darbojas.</p>		

RIKETE KŌRVALDAMINE



TĀHELEPANU: enne tabelis loetletud kontrolltoimingute sooritamist seisake seade ja ūhendage sūtekkūnal lahti, välja arvatud juhul, kui nende lābiviimisel on nõutud seadme tōötamine.

Kui kontrollituid on kōik vōimalikud pōhjused ja probleem pūsis, vōtke ūhendust volitatud teeninduskeskusega. Rikete korral, mida pole tabelis āra toodud, vōtke ūhendust volitatud teeninduskeskusega.

PROBLEEM	VŌIMALIKUD PŌHJUSED	KŌRVALDAMINE
Mootor ei kāivitu vōi sureb kohe pārast kāivitamist vālja. (Kontrollige, et lūliti oleks asendis „I”)	<ol style="list-style-type: none"> 1. Ei teki sādet 2. Mootor on „ūle ujutatud” 	<ol style="list-style-type: none"> 1. Kontrollige kūunla sādet. Kui sādet ei teki, asendage kūunal uuega (RCJ-7Y) ja proovige uuesti. 2. Viige lābi lk 21 kirjeldatud toiming. Kui mootor ikka veel ei kāivitu, asendage kūunal uuega ja proovige uuesti.
Mootor hakkab tōōle, ent pōorete arv ei tōuse ettenāhtud viisil vōi mootor ei tōōta kōrgetel pōoretel.	Karburaatorit tuleb reguleerida.	Karburaatori seadistamiseks vōtke ūhendust volitatud teeninduskeskusega.
Mootor ei jōua maksimumrežiimile ja/vōi suitseb tugevalt.	<ol style="list-style-type: none"> 1. Kontrollige ūli/bensiini segu. 2. Ūhufilter on māardunud. 3. Karburaatorit tuleb reguleerida. 	<ol style="list-style-type: none"> 1. Kasutage vārsket bensiini ja kahetaktiliste mootorite sobilikku ūli. 2. Puhastamine; vt juhised peatūkis Ūhufiltri hooldus. 3. Karburaatori seadistamiseks vōtke ūhendust volitatud teeninduskeskusega.
Mootor kāivitub, tōōtab ja kiirendab, ent ei tōōta tūhikāigul.	Karburaatorit tuleb reguleerida	Keerake tūhikāigu reguleerimiskruvi „T” (Joon. 53, lk 33) pōorete tōstmiseks pāripāeva - vt peatūkk Karburaatori hooldus.
Mootor kāivitub ja tōōtab, aga tera ei kāi ringi	<ol style="list-style-type: none"> 1. Vigastatud tera 2. Vigastatud sidur 	<ol style="list-style-type: none"> 1. Vōtke ūhendust volitatud teeninduskeskusega 2. Vōtke ūhendust volitatud teeninduskeskusega
<p>Tāhelepanu: tera puudutamine tōōtava mootoriga on rangelt keelatud.</p>		

PROBLEMŲ ŠALINIMAS

 **DĖMESIO: išskyrus tuos atvejus, kai reikalinga, kad prietaisas dirbtų, visus rekomenduojamus veiksmus, nurodytus žemiau esančioje lentelėje, atlikite tik po to, kai išjungsite prietaisą ir atjungsite žvakę.**

Jeigu patikrinote visas galimas gedimo priežastis, tačiau problemos pašalinti nepavyko, susisieki su įgaliotu klientų aptarnavimo centru. Jei susidūrėte su problema, kuri nėra nurodyta šioje lentelėje, susisieki su įgaliotu klientų aptarnavimo centru.

PROBLEMA	GALIMOS PRIEŽASTYS	SPRENDIMAS
Variklis nepasileidžia arba praėjus kelioms sekundėms po paleidimo išsijungia. (Patikrinkite, kad jungiklis būtų įjungtoje padėtyje "I")	<ol style="list-style-type: none"> Nėra kibirkštis Variklis užsiurbtas 	<ol style="list-style-type: none"> Patikrinkite žvakės kibirkštį. Jeigu kibirkštis nėra, pakeiskite žvakę (RCJ-7Y). Atlikite procedūrą, kuri aprašyta puslapyje "21". Jei variklis vis tiek neužsiveda, pakartokite procedūrą su nauja žvake.
Variklis įsijungia, bet reikiamai nedidina sūkių arba prie didelių sūkių veikia netinkamai.	Reikia sureguliuoti karbiuratorių.	Jei reikia sureguliuoti karbiuratorių, susisieki su įgaliotu klientų aptarnavimo centru.
Variklis nepasiekia maksimalių sūkių ir/arba išmeta per daug dūmų.	<ol style="list-style-type: none"> Patikrinkite alyvos ir benzino mišinį. Užsiteršęs oro filtras. Reikia sureguliuoti karbiuratorių. 	<ol style="list-style-type: none"> Naudokite šviežią benziną ir dvitakčiams varikliams skirtą alyvą. Išvalykite; žr. instrukcijas skyriuje "Oro filtro priežiūra". Jei reikia sureguliuoti karbiuratorių, susisieki su įgaliotu klientų aptarnavimo centru.
Variklis pasileidžia, sukasi ir greitėja, tačiau nepalaiko minimalių sūkių.	Reikia sureguliuoti karbiuratorių.	Jei reikia padidinti variklio sūkius, pasukite varžtą pagal laikrodžio rodyklę mažiausiai per "T" (53 pav., 33 pav.); žr. skyrių "Karbiuratoriaus priežiūra".
Variklis užsiveda ir veikia, tačiau grąžtas nesisuka	<ol style="list-style-type: none"> Grąžtas pažeistas Sankaba pažeista 	<ol style="list-style-type: none"> Kreipkitės į įgaliotą techninės priežiūros centrą Kreipkitės į įgaliotą techninės priežiūros centrą

 **Perspėjimas: jei variklis veikia, niekada nelieskite grąžto.**

问题解决办法

 **注意: 在进行下表中建议的所有校正尝试前, 必须停止本机并拔除火花塞, 除非要求本机运作。**

如果检查了所有可能原因而问题不能解决, 请联络获得授权的售后服务中心。如果检查出的问题在本表中未列出, 请联络获得授权的售后服务中心。

问题	可能原因	解决办法
发动机不能起动或在启动数秒后就熄灭。 (确保开关处于位置 "I")	<ol style="list-style-type: none"> 没有火花 发动机满溢 	<ol style="list-style-type: none"> 检查火花塞的火花。如果没有火花, 则用新的火花塞 (RCJ-7Y) 重复测试。 遵循 第21页的操作程序。如果发动机仍然不能起动, 则用新的火花塞重复操作程序。
发动机起动, 但不正确加速或不能以高速正确运作。	汽化器需要调节。	联络获得授权的售后服务中心以调节汽化器。
发动机不能达到全速及/或冒烟过多。	<ol style="list-style-type: none"> 检查机油/汽油的混合。 空气过滤器肮脏。 汽化器需要调节。 	<ol style="list-style-type: none"> 使用新汽油和适合二冲程发动机的机油。 清洁; 参阅空气过滤器保养一章的说明。 联络获得授权的售后服务中心以调节汽化器。
发动机可以起动、转动和加速, 但不能惰转。	汽化器需要调节。	按顺时针方向调节惰转螺丝 "T" (图 53, 第33页) 以提高速度; 参阅汽化器保养一章。
发动机可以起动并运行, 但钻头不转动	<ol style="list-style-type: none"> 钻头损坏 离合器损坏 	<ol style="list-style-type: none"> 联系授权的服务中心 联系授权的服务中心

 **注意: 发动机运行间 严禁触摸钻头。**

NOTE:

Magyar	Suomi	Latviski
<p align="center">GARANCIALEVÉL</p>	<p align="center">TAKUUTODISTUS</p>	<p align="center">GARANTIJAS SERTIFIKĀTS</p>
<p>A gépet a legmodernebb gyártási technológia szerint tervezték és állították össze. A Gyártó termékeire magán és hobby használat esetén a vásárlástól számított 24 hónapos garanciát vállal. Professzionális használat esetén a garanciális időszak 12 hónapra korlátozódik.</p> <p>Garanciális feltételek</p> <ol style="list-style-type: none"> A garancia a vásárlás időpontjától érvényes. A gyártó cég értékesítési és szervizhálózatán keresztül ingyenesen kicseréli, az anyag-, megmunkálási vagy gyártási hibás alkatrészeket. A garancia nem vonja meg a vevő polgári törvénykönyvben előírt, az értékesített áru hibájának vagy hiányosságának következményeivel kapcsolatos jogait. A szakemberek a munka megszervezéséhez szükséges időt figyelembe véve a lehető leghamarabb elvégzik a szükséges beavatkozást. A garanciális javítás igényléséhez az erre felhatalmazott személyhez el kell juttatni az alábbi garanciajegyet, minden adatot kitöltve, a viszonteladó által lepecsételve, valamint mellékelni kell a vásárlást igazoló számlát vagy adóhatóság által előírt blokkot, amely a vásárlás időpontját igazolja. A garancia érvényét veszti az alábbi esetekben: <ul style="list-style-type: none"> a karbantartás nyilvánvaló hiánya. a termék nem megfelelő és helytelen használata. nem megfelelő kenőanyag vagy üzemanyag használata. nem eredeti alkatrész vagy tartozék használata arra fel nem hatalmazott személy valamilyen beavatkozást végzett a gépen. A Gyártó cég kizárja a garanciából a fogyóanyagokat és a normál működési kopásnak kitett alkatrészeket. A garancia kizárja a termék frissítését és feljavítását A garanciális idő alatt szükséges beállítás és karbantartás nem tartozik a garancia körébe A szállítás közben esetlegesen bekövetkező kárt haladéktalanul jelezni kell a fuvarozónak garanciális jogvesztés terhe mellett A gépeinkre szerelt más márkájú motorokra (Briggs & Stratton, Subaru, Honda, Kípor, Lombardini, Kohler stb.) a motor gyártójának garanciája érvényes. A garancia nem fedezi az esetleges közvetlen vagy közvetett személyi vagy anyagi károkat, melyek oka a gép meghibásodása vagy a gép hosszú ideig tartó használaton kívül helyezése. 	<p>Tämä kone on suunniteltu ja valmistettu uudenaikaisella tuotantotekniikalla. Valmistaja takaa tuotteet 24 kuukauden ajaksi ostopäivästä lukien yksityistä ja harrastelijakäyttöä varten. Takuun kesto on 12 kuukautta, mikäli tuotetta käytetään ammattikäytössä.</p> <p>Takuuehdot</p> <ol style="list-style-type: none"> Takuu on voimassa ostopäivästä lähtien. Valmistaja vaihtaa myynti- ja huoltoverkostonsa välityksellä maksutta osat, joissa havaitaan materiaali-, työstö- tai valmistusvirhe. Takuu ei poista ostajan lakisääteistä oikeutta myydyn esineen aiheuttamien virheiden tai vikojen seuraamusten suhteen. Tekninen henkilökunta toimii mahdollisimman pian järjestelyjen vaatiman ajan puitteissa. Takuukorjausta vaadittaessa valtuutetulle henkilökunnalle on esitettävä alla näkyvä jälleenmyyjän leimaama takuutodistus, jonka kaikki kohdat on täytetty, sekä lasku tai kuitti, josta näkyy ostopäivämäärä. Takuu ei ole voimassa seuraavissa tapauksissa: <ul style="list-style-type: none"> Huollon suorittaminen on selvästi laiminlyöty. Tuotetta on käytetty väärin, tai sitä on käsitelty omavaltaisesti. On käytetty vääränlaisia voiteluaineita tai polttoaineita. On käytetty muita kuin alkuperäisiä varaosia tai lisävarusteita. Valtuuttamaton henkilökunta on suorittanut korjaustoimenpiteitä. Valmistaja ei vastaa kulutusaineista eikä normaalista osien kulumisesta. Tuotteen päivitys- ja parannustoimenpiteet eivät kuulu takuun piiriin. Takuu ei korvaa takuuaikana mahdollisesti suoritettuja säätö- tai huoltotoimenpiteitä. Mahdollisista kuljetuksen aikana sattuneista vahingoista on välittömästi ilmoitettava kuljetusliikkeelle, muussa tapauksessa takuu ei ole voimassa. Tuotteeseen asennettujen muunmerkkisten (Briggs & Stratton, Subaru, Honda, Kípor, Lombardini, Kohler, ecc.) moottorien suhteen on voimassa moottorin valmistajan takuu. Takuu ei korvaa mahdollisia henkilö- tai omaisuusvahinkoja, jotka ovat aiheutuneet suoraan tai välillisesti koneen vaurioitumisesta tai pitkäaikaisesta käytön estymisestä. 	<p>Ierīce ir izveidota, izmantojot vismodernākās tehnoloģijas. Ražotājs nodrošina savai produkcijai 24 mēnešu garantiju kopš iegādes brīža, ja to lieto privātiem un neprofesionāliem mērķiem. Ja ierīce tiek lietota profesionālos nolūkos, garantija ir derīga 12 mēnešus.</p> <p>Garantijas noteikumi</p> <ol style="list-style-type: none"> Garantija stājas spēkā kopš ierīces iegādes brīža. Ražotājs, darbojoties caur pārdošanas un tehniskās apkopes tīklu, par velti nomaina jebkuras detaļas, kas bojātas ražošanas, tehnikas vai materiāla problēmu dēļ. Garantija neietekmē pircēja tiesības, kuras, atbilstoši likumdošanai, pasargā pret pārdotās ierīces defektu un bojājumu sekām. Tehniskais personāls uzņemas veikt visus labojumus iespējami minimālā laikā, saskaņā ar organizatoriskajām vajadzībām. Lai pēc šīs garantijas iesniegtu prasību, šo garantijas sertifikātu, pilnībā aizpildītu, kopā ar pārdevēja zīmogu un faktūru vai čeku, kurā uzrādīts pirkšanas datums, ir jānogādā personālam, kas pilnvarots to apstiprināt. Garantija ir nederīga, ja: <ul style="list-style-type: none"> ierīce nav bijusi pareizi lietota. ierīce ir lietota nepareiziem mērķiem vai ir mainīta kādā citā veidā. ir lietotas neatbilstošas smērvielas vai eļļas. ir lietotas neoriģinālas detaļas un aksesuāri ierīci ir lietojusi nekompetenta persona. Garantijā neietilpst materiāli vai detaļas, kas nolietojas normālas lietošanas rezultātā. Garantija neparedz ierīces modernizēšanu vai uzlabošanu. Garantijā neietilpst nekāds sagatavošanas vai apkopes darbs, ko veic garantijas periodā. Gadījumā, ja ierīces transportēšanas laikā radušies bojājumi, nekavējoties ziņojiet par to piegādātājam: ja tas netiek darīts, garantija nav spēkā. Uz citu ražotāju (Briggs & Stratton, Subaru, Honda, Kípor, Lombardini, Kohler, u.c.) motoriem, kuri iebūvēti mūsu ierīcēs, attiecas atbilstošo ražotāju garantijas. Garantijā neietilpst tieši vai netieši ievainojumi vai bojājumi personām vai lietām ierīces defektu dēļ vai pārāk ilgas lietošanas gadījumā, kuras rezultātā radušies bojājumi.

<p>TÍPUS - MALLI</p> <hr/> <p>SOROZATSZÁM - SARJANUMERO</p> <hr/> <p>VÁSÁRLÓ NEVE - OSTAJA -</p> <hr/> <hr/> <hr/>	<p>DATA - PÄIVÄMÄÄRÄ</p> <hr/> <hr/> <p>MÁRKAKERESKEDŐ - JÄLLEENMYYJÄ</p> <div style="border: 1px solid black; width: 100%; height: 100%;"></div>	<p>MODELIS</p> <hr/> <hr/> <p>SÉRIJAS NR.</p> <hr/> <p>PIRCĒJS</p> <hr/> <hr/> <hr/>	<p>DATUMS</p> <hr/> <hr/> <p>PĀRDEVĒJS</p> <div style="border: 1px solid black; width: 100%; height: 100%;"></div>
--	---	--	--

Ne küldje el! Csak az esetleges műszaki garancia igénye esetén kell mellékelni.
 Älä lähätä! Liitä tekniseen takuutoimenpidepyyntöön

Nesūtīt! Pievienot tikai pieprasījumiem pēc tehniskās garantijas.

Eesti keel	Lietuvių k.	中文
<p align="center">GARANTIITUNNISTUS</p>	<p align="center">GARANTINIS PAŽYMĖJIMAS</p>	<p align="center">担保书</p>
<p>Seade on konstrueeritud ja toodetud kõige kaasaegsemat tehnoloogiat rakendades. Tootja annab toodetele nende eraviisilise ja harrastusliku kasutamise korral 24 kuulise garantii ostmiskuupäevast. Professionaalse kasutamise korral on garantii piiratud ja kehtib 12 kuud.</p> <p>Piiratud garantii</p> <ol style="list-style-type: none"> Garantiaaeg algab ostukuupäeval. Tootja, kes tegutseb müügi- ja tehnilise teeninduse võrgu kaudu, vahetab tasuta kõik materjali, valmistamise või töötlemise tõttu vigaseks tunnistatud osad. Garantii ei mõjuta ostja seadusejärgseid huvisid masina defektide osas. Tehniline personal teeb vajalikud remonttööd võimalikult lühikese aja jooksul. Garantiid puudutavate nõuete korral tuleb garantiitööd vastu võtvale isikule esitada käesolev garantiitunnistus täidetuna ja müüja pitsatiga varustatuna ning arve või ostutšekk, millel on kirjas ostukuupäev. Garantii kaotab kehtivuse, kui: <ul style="list-style-type: none"> masinat ei ole nõuetekohaselt hooldatud, masinat on kasutatud mittesihipäraselt või seda on mistahes moel modifitseeritud, kasutatud on sobimatuid määrdeaineid ja kütust, masinale on paigaldatud mitte-originaalvaruosi või -lisaseadiseid, masinat on remontinud selleks volitamata isikud. Garantii ei hõlma kuluvaide aineid ja tavapärase kasutuses kuluvaide osi. Garantii ei hõlma masina täiustamise või parandamisega seotud töid. Garantii ei hõlma konserveerimis- ja hooldustöid, mida masin garantiiajal vajab. Transpordikahjustuste avastamisel tuleb neile viivitamatult juhtuda transportija tähelepanu. Vastasel korral kaotab masina garantii kehtivuse. Muude firmade (Briggs & Stratton, Subaru, Honda, Kipor, Lombardini, Kohler jne) valmistatud mootoreid hõlmavastavate tootjate garantii. Garantii ei hõlma otseseid või kaudseid vigastusi ja kahjusid, mis võivad olla tingitud masina rikkest ning võimaluse puudumisest masinat antud rikke tõttu kasutada. 	<p>Šis mechanizmas suprojektuotas ir pagamintas naudojant moderniausias technologijas. Jei įtaisas naudojamas privačiais ar mėgėjiškais tikslais, gamintojas jam suteikia 24 mėnesių garantiją. Jei įtaisas naudojamas profesionaliais tikslais, garantija apribojama 12 mėnesių laikotarpiu.</p> <p>Ribota garantija</p> <ol style="list-style-type: none"> Garantijos periodas prasideda pardavimo dieną. Gamintojas, pasitelkęs pardavimų ir techninės pagalbos tinklą, nemokamai pakeis bet kokias dalis, kuriuose bus nustatyti medžiagų, apdirbimo arba pagaminimo defektai. Ši garantija nedaro įtakos pirkėjo teisėms, kurias nustato įstatymai, taikomi šio mechanizmo defektų pasekmėms. Techniniai darbuotojai per trumpiausią įmanomą laiką, atitinkantį organizacinio poreikio, atliks visus būtinius remonto darbus. Norėdami pagal šią garantiją pareikšti pretenziją, šį tinkamai užpildytą, pilnos komplektacijos garantinį pažymėjimą, ant kurio turi būti pardavėjo antspaudas, taip pat pridėjus sąskaitą arba kvitą, ant kurio nurodyta pirkimo data, reikia pateikti darbuotojams, įgaliotiems patvirtinti darbus. Garantija negalioja tokiais atvejais: <ul style="list-style-type: none"> akivaizdžiai matosi, kad neteisingai buvo atliekama mechanizmo techninė priežiūra; mechanizmas buvo naudojamas ne pagal paskirtį arba jis buvo kokių nors būdu modifikuotas; buvo naudoti netinkami tepalai arba degalai; buvo montuojamos neoriginalios atsarginės dalys ir priedai; mechanizmą remontavo neįgalioti darbuotojai. Garantija nesuteikiama vartojimo reikmenims arba dalims, kurios susidėvį natūraliu būdu. Garantija nesuteikiama darbams, skirtiems mechanizmą atnaujinti arba patobulinti. Garantija nesuteikiama pasiruošimui arba aptarnavimo darbams, kurių prireikia garantiniu periodu. Apie pažeidimus, atsiradusius transportavimo metu, būtina nedelsiant informuoti vežėją. To nepadarius, garantija nustos galioti. Kitų gamintojų („Briggs & Stratton“, „Subaru“, „Honda“, „Kipor“, „Lombardini“, „Kohler“ ir kt.) varikliams, kurie montuojami mūsų mechanizmuose, suteikiamos variklio gamintojo garantijos. Garantijos sąlygos neapima traumų arba gedimų, kuriuos dėl mechanizmo defektų arba dėl ilgalaikio mechanizmo nenaudojimo, kurį lėmė minimi defektai, tiesiogiai arba netiesiogiai patyrė asmenys arba daiktai. 	<p>本机采用最先进的生产技术设计和制造。本制造商对于私人/业余爱好用途的产品从购买之日起担保24个月。对于专业用途，担保期限限制在12个月内。</p> <p>般担保条件</p> <ol style="list-style-type: none"> 担保自购买之日算起。制造公司通过销售网和技术服务网免费更换由于材料、加工和生产导致的有缺陷部件。担保不影响民法规定购买者对出售产品缺陷或不合规定导致的后果所持有的权利。 技术人员将会在符合公司组织需要的时限内尽快进行必要的修理。 要求担保范围内的援助时，必须向授权人员出示以下全部填写好并有经商盖章的担保书，以及注明购买日期的购买发票或单据。 以下情况下担保将会失效： <ul style="list-style-type: none"> 没有需要保养的明显迹象， 产品未用于正确用途或经不当改动， 使用不合适的润滑剂或燃油， 使用了非原装的备件和配件， 由未经授权的人员对机器进行维修处理。 消耗材料及正常运作损耗的部件不在本制造商的担保之列。 担保不包括对机器进行的更新和改善处理。 担保不包括担保期内需要进行的调试和保养处理。 如果有运输造成的损坏应立即通知承运人，不这样做将使担保失效。 安装在我们机器上的其它牌子(Briggs & Stratton, Subaru, Honda, Kipor, Lombardini, Kohler, 川崎、本田等等)的发动机，以发动机制造商的担保有效。 担保不包括由机器故障直接或间接导致的人身伤害和财物损失或因此导致的长期无法使用。

<p>MUDEL - MODELIS</p> <p>_____</p> <p>SEERIANUMBER SERIJOS NR. _____</p> <p>OSTJA - PIRKĖJAS</p> <p>_____</p> <p>_____</p> <p>_____</p> <p>Mitte saata! Lisada garantiinõude korral. Nesiųst! Pridėkite tik prie paraiškos techninei garantijai gauti.</p>	<p>KUUPĀEV - DATA</p> <p>_____</p> <p>_____</p> <p>MŪJJA - PARDAVĖJAS</p> <p>_____</p> <p>_____</p> <p>_____</p>	<p>型号</p> <p>_____</p> <p>_____</p> <p>系列号</p> <p>_____</p> <p>购买者</p> <p>_____</p> <p>_____</p> <p>_____</p> <p>_____</p> <p>_____</p> <p>不要寄出！只在需要技术担保时才附上。</p>	<p>日期</p> <p>_____</p> <p>_____</p> <p>零售商</p> <p>_____</p> <p>_____</p> <p>_____</p>
---	--	---	---

NOTE:

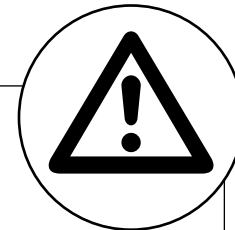

- H FIGYELEM!** – Ezt a füzetet a készülék teljes élettartama során meg kell őrizni.
- FIN HUOMIO!** – Tämän oppaan on seurattava konetta koko koneen käyttöiän ajan.
- LV UZMANĪBU!** Šai lietošanas pamācībai vienmēr jābūt komplektā ar ierīci.
- EST HOIATUS!** - Käesolev kasutusjuhend peab olema seadme juures kogu selle kasutusaja jooksul.
- LT PERSPĖJIMAS!** Šį savininko vadovą būtina saugoti kartu su įrenginiu visą įrenginio tarnavimo laiką.
- 中文 警告! - 该手册必须终身跟随机器