



Pubbl. 53030067 rev.1 - Lug/2013

**SK** NÁVOD NA POUŽITIE A ÚDRŽBU

**SLO** PRIROČNIK ZA UPORABNIKA

**S** HANDBOK FÖR ANVÄNDNING OCH UNDERHÅLL

**BIH**  
**SRB**  
**HR** UPUTSTVA ZA KORIŠTENJE I ODRŽAVANJE

**RO** MANUAL DE UTILIZARE ȘI ÎNTREȚINERE



SK

## ÚVOD

## PREKLAD PÔVODNÝCH POKYNOV

Nezačínajte prácu, kým si pozorne neprečítate tento návod k použitiu, predídete tak nehodám a dozviete sa informácie, ako motorový zemný vrták správne používať. Nájdete tu vysvetlenie ako obsluhovať rôzne časti stroja a inštrukcie na kontrolu a údržbu.

**Poznámka: Ilustrácie a špecifikácie uvedené v tomto návode nie sú prísne záväzné. Výrobca si vyhradzuje právo na vykonávanie zmien bez predchádzajúceho upozornenia.**

SLO

## UVOD

## PREVOD ORIGINALNIH NAVODIL

Če želite pravilno uporabljati motorni vrtalnik in preprečiti nesreče, ne začnite z delom preden skrbno ne preberete tega priročnika. V navodilih se nahajajo pojasnila o delovanju raznih delov naprave, kakor tudi napotki za nujne preglede in ustrezno vzdrževanje.

**Opomba: Ponazoritve in specifikacije v tem priročniku se lahko razlikujejo glede na zahteve posamezne države in so predmet sprememb brez predhodnega obvestila proizvajalca.**

S

## INLEDNING

## ÖVERSÄTTNING AV ORIGINALANVISNINGAR

Ta inte bormaskinen i bruk förrän du har läst igenom denna handbok ytterst noggrant. Det är en förutsättning för att bormaskinen skall kunna användas på korrekt sätt och för att olyckor skall kunna förhindras. I denna handbok finns förklaringar till de olika komponenternas funktioner och de anvisningar som krävs för att kunna göra nödvändiga kontroller och underhåll.

**OBS! Beskrivningarna och illustrationerna som finns i denna handbok är inte strängt förpliktande, utan tillverkaren förbehåller sig rätten att göra ändringar på maskinen utan att från gång till gång anpassa innehållet i handboken.**

BIH SRB HR

## UVODNE NAPOMENE

## PRIJEVOD IZVORNIH NAPUTAKA

Ako želite pravilno koristiti motornu bušilicu i izbjegavati moguće nesretne slučajeve, nemojte pristupati radu bez prethodnog pažljivog čitanja ovih uputstava. Uputstva sadrže pojašnjenja o radu svakog pojedinog dijela i neophodne informacije o obaveznim kontrolama i radovima na održavanju.

**NAPOMENA: opisi i slike sadržane u ovim uputstvima ne predstavljaju nikakvu obvezu za Proizvođača. Proizvođač pridržava pravo unošenja izmjena bez obveze ažuriranja ovih uputstava.**

RO

## INTRODUCERE

## TRADUCERE INSTRUCȚIUNI ÎNȚIALE

Pentru o utilizare corectă a motosfredelului și pentru a evita accidentele, nu începeți lucrul fără a fi citit acest manual cu cea mai mare atenție. În acest manual veți găsi explicațiile privind funcționarea diferitelor componente și instrucțiunile privind controalele necesare și întreținerea.

**Atenție: Descrierile și ilustrațiile din prezentul manual au caracter pur orientativ. Firma își rezervă dreptul de a aduce eventuale modificări, fără a-și lua angajamentul de a actualiza de fiecare dată acest manual.**



## UPOZORNENIE!!!



## RIZIKO POŠKODENIA SLUCHU

ZA NORMÁLNYCH PODMIENOK POUŽÍVANIA TOHTO PRÍSTROJA SA OSOBA, KTORÁ HO POUŽÍVA, VYSTAVUJE DENNEJ HLADINE HLUKU ROVNAJÚCEJ SA ALEBO VYŠŠEJ AKO

85 dB(A)



## PAŽNJA!!!



## OPASNOST OD OŠTEĆENJA SLUHA

POD UOBIČAJENIM UVJETIMA RADA OVOG UREĐAJA OSOBA KOJA GA KORISTI MOŽE BITI IZLOŽENA DNEVNO RAZINI BUKE JEDNAKOJ ILI VIŠOJ OD

85 dB(A)



## OPOZORILO!!!



## NEVARNOST POŠKODBE SLUHA

V NORMALNIH POGOJIH UPORABE LAHKO TA NAPRAVA POVZROČA DNEVNO IZPOSTAVLJENOST UPORABNIKA HRUPU, KI JE ENAK ALI VEČJI OD

85 dB(A)



## ATENȚIE!!!



## RISC DE DIMINUARE A AUZULUI

ÎN CONDIȚII NORMALE DE UTILIZARE, ACEST APARAT POATE FACE CA OPERATORUL SĂ FIE SUPUS UNUI NIVEL DE EXPUNERE PERSONALĂ, ZILNICĂ, LA ZGOMOT EGALĂ CU SAU MAI MARE DE

85 dB(A)



## VARNING!!!



## RISK FÖR HÖRSELNEDSÄTTNING

VID NORMAL ANVÄNDNING AV DENNA MASKIN KAN ANVÄNDAREN DAGLIGEN UTSÄTTAS FÖREN BULLERNIVÅ SOM ÄR LIKA MED ELLER HÖGRE ÄN

85 dB(A)

## SK OBSAH

ÚVOD _____	2	POUŽITIE _____	24
VYSVETLIVKY A BEZPEČNOSTNÉ UPOZORNENIA _____	4	ÚDRŽBA _____	30
ČASTI MOTOROVÉHO VRTÁKU _____	5	USKLADNENIE _____	36
PRAVIDLÁ BEZPEČNOSTI _____	6	TECHNICKÉ ÚDAJE _____	38
MONTÁŽ _____	12	VYHLÁSENIE O ZHODE _____	41
ŠTARTOVANIE _____	14	TABUĽKA ÚDRŽBY _____	42
ZASTAVENIE MOTORA _____	24	RIEŠENIE PROBLÉMOV _____	45
		ZÁRUČNÝ LIST _____	49

## SLO KAZALO

UVOD _____	2	UPORABA _____	24
RAZLAGA SIMBOLOV IN VARNOSTNIH OPOZORIL _____	4	VZDRŽEVANJE _____	30
SESTAVNI DELI MOTORNEGA VRTALNIKA _____	5	SKLADIŠČENJE _____	36
VARNOSTNA OPOZORILA _____	6	TEHNIČNI PODATKI _____	38
SESTAVA _____	12	IZJAVA O SKLADNOSTI _____	41
ZAGON _____	14	PREGLED VZDRŽEVANJA _____	42
ZAUSTAVLJANJE MOTORJA _____	24	ODPRAVA PROBLEMOV _____	45
		GARANCIJSKA IZJAVA _____	49

## S INNEHÅLLSFÖRTECKNING

INLEDNING _____	2	UNDERHÅLL _____	30
FÖRKLARING TILL SYMBOLER OCH SÄKERHETSREGLER _____	4	FÖRVARING _____	36
BORRMASKINENS KOMPONENTER _____	5	TEKNISKA DATA _____	38
SÄKERHETSREGLER _____	7	EG-FÖRSÄKRAN OM ÖVERENSSTÄMMELSE _____	41
ASSEMBLERING _____	12	UNDERHÅLLSTABELL _____	42
START _____	14	PROBLEMLÖSNING _____	46
STOPP AV MOTORN _____	24	GARANTIBEVIS _____	49
ANVÄNDNING _____	24		

## BIH SRB HR KAZALO

UVODNE NAPOMENE _____	2	KORIŠTENJE _____	25
OBJAŠNJENJE SIMBOLA I UPOZORENJA ZA SIGURNOST _____	4	ODRŽAVANJE _____	31
SASTAVNI DIJELOVI MOTORNE BUŠILICE _____	5	USKLADIŠTAVANJE _____	37
SIGURNOSNI PROPISI _____	8	TEHNIČKI PODACI _____	38
SKLAPANJE _____	13	IZJAVA SUGLASNOSTI _____	41
POKRETANJE _____	15	TABLICA ODRŽAVANJA _____	43
OBUSTAVA MOTORA _____	25	OTKLANJANJE KVAROVA _____	46
		GARANTNI LIST _____	50

## RO CUPRINS

INTRODUCERE _____	2	UTILIZAREA _____	25
EXPLICAȚIE SIMBOLURI ȘI RECOMANDĂRI PRIVIND SIGURANȚA _____	4	ÎNTREȚINEREA _____	31
COMPONENTELE MOTOSFREDELULUI _____	5	DEPOZITAREA _____	37
NORME DE SIGURANȚĂ _____	8	DATE TEHNICE _____	38
MONTAREA _____	13	DECLARAȚIE DE CONFORMITATE _____	41
PORNIREA _____	15	TABEL DE ÎNTREȚINERE _____	44
OPRIREA MOTORULUI _____	25	REZOLVAREA PROBLEMELOR _____	47
		CERTIFICAT DE GARANȚIE _____	50

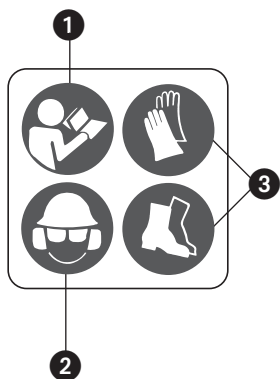
**SK VYSVETLIVKY A BEZPEČNOSTNÉ UPOZORNENIA****SLO RAZLAGA SIMBOLOV IN VARNOSTNIH OPOZORIL****S FÖRKLARING TILL SYMBOLER OCH SÄKERHETSREGLER****BIH SRB HR OBJAŠNJENJE SIMBOLA I UPOZORENJA ZA SIGURNOST****RO EXPLICAȚIE SIMBOLURI ȘI RECOMANDĂRI PRIVIND SIGURANȚA**

- SK**
- 1 - Pred prácou s týmto prístrojom si prečítajte návod na použitie a údržbu.
  - 2 - Používajte ochrannú prilbu, okuliare a slúchadlá
  - 3 - Noste homologovanú protišmykovú ochrannú obuv a rukavice.
  - 4 - Druh stroja: **VRTÁK NA JAMY**
  - 5 - Číslo série
  - 6 - Značka zhody CE
  - 7 - Rok výroby

- BIH**
- 1 - Pročitajte uputstva za korištenje i održavanje prije nego što pristupite korištenju ove pile
- SRB**
- 2 - Navucite kacigu, zaštitne naočale i slušalice
- HR**
- 3 - Nosite neklizajuću zaštitnu obuću i homologirane rukavice.
  - 4 - Vrsta stroja: **BUŠILICA**
  - 5 - Serijski broj
  - 6 - Oznaka usklađenosti CE
  - 7 - Godina poizvodnje

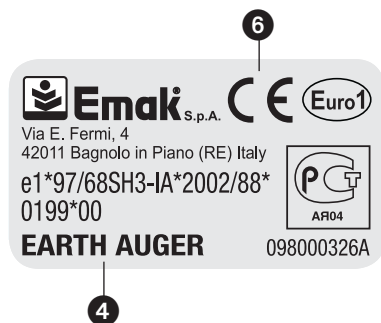

- SLO**
- 1 - Preberite priročnik za uporabnika pred uporabo te naprave
  - 2 - Uporablajte zaščito za glavo, oči in ušesa
  - 3 - Noste zaščitne čevlje z nedrsečim podplatom in tipsko potrjene rokavice.
  - 4 - Tip stroja: **SVEDER ZA VRTANJE ZEMLJE**
  - 5 - Serijska številka
  - 6 - Znak CE o skladnosti
  - 7 - Proizvodnja leto

- RO**
- 1 - Citiți manualul de utilizare și întreținere înainte de a utiliza acest aparat.
  - 2 - Puneți-vă cască, ochelari și căști de protecție.
  - 3 - Purtați încălțăminte antiderapantă de protecție și mănuși omologate.
  - 4 - Tipul de aparat: **SFREDEL**
  - 5 - Numărul de serie
  - 6 - Marcaj CE de conformitate
  - 7 - An de producție

- S**
- 1 - Läs noggrant igenom denna handbok för användning och underhåll innan du börjar använda maskinen
  - 2 - Bär hjälm, skyddsglasögon och hörselskydd
  - 3 - Bär godkända skyddsskor och skyddshandskar.
  - 4 - Maskintyp: **JORDBORR**
  - 5 - Serienummer
  - 6 - CE-märke för överensstämmelse
  - 7 - Produktionsår



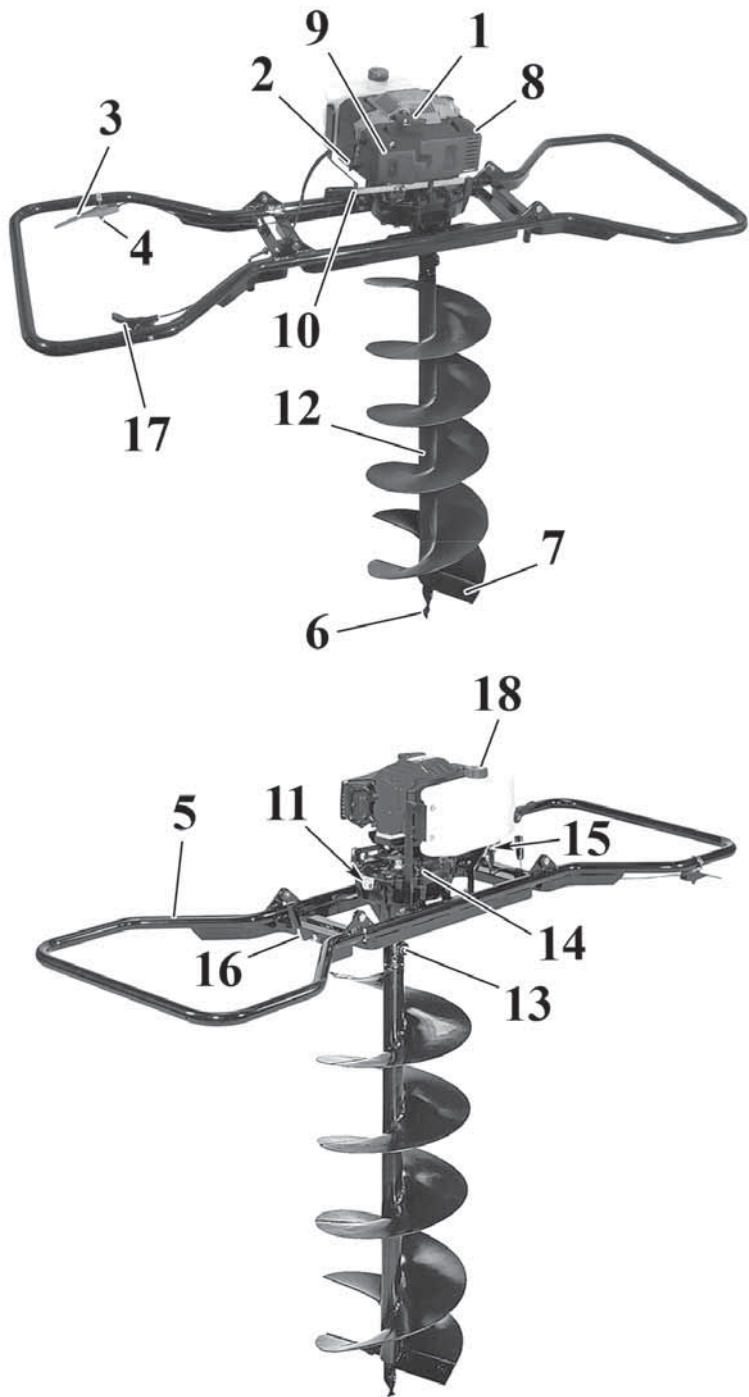

**SK**

### ČASTI MOTOROVÉHO VRTÁKU

- |  |                                 |
|--|---------------------------------|
| 1 - Ovládací páčka sýtiča                | 10 - Páka obrátenia smeru chodu |
| 2 - Rukoväť štartéru                     |                                 |
| 3 - Páčka vypínača                       | 11 - Viečko oleja prevodovky    |
| 4 - Tlačidlo zablokovania páčky vypínača | 12 - Vrták                      |
| 5 - Opierka                              | 13 - Držiak vrtáku              |
| 6 - Hrot vrtáka                          | 14 - Reduktor                   |
| 7 - Radlica                              | 15 - Palivový kohútik           |
| 8 - Kryt tlmiča výfuku                   | 16 - Čapy blokovania radlice    |
| 9 - Uzáver vzduchového filtra            | 17 - Páčka plynu                |
|  | 18 - Uzáver palivovej nádrže    |

**SLO**

### SESTAVNI DELI MOTORNEGA VRTALNIKA

- |  |                                |
|--|--------------------------------|
| 1 - Ročica zaganjača                                 | 10 - Ročica menjalnika smeri   |
| 2 - Ročica dušilke - čoka                            | 11 - Čep za olje na reduktorju |
| 3 - Vzvod stikala za stik z maso                     | 12 - Vrtalni vložek            |
| 4 - Gumb za blokiranje vzvoda stikala za stik z maso | 13 - Zatič vrtalnega vložka    |
| 5 - Okvir  | 14 - Redukcijski prenos        |
| 6 - Konica vrtalnega vložka                          | 15 - Dovod goriva              |
| 7 - Lemež  | 16 - Zaporna zatiča držajev    |
| 8 - Ščitnik dušilke izpuha                           | 17 - Sprožilec plina           |
| 9 - Pokrov zračnega filtra                           | 18 - Pokrov posode za gorivo   |

**S**

### BORRMASKINENS KOMPONENTER

- |                                      |                                 |
|--------------------------------------|---------------------------------|
| 1 - Starthandtag                     | 10 - Spak för fram-backkopplare |
| 2 - Startspak                        | 11 - Lock för växelolja         |
| 3 - På/avspak                        | 12 - Spets                      |
| 4 - Tryckknapp för låsning på/avspak | 13 - Stoppinne till borrspetsen |
| 5 - Stång                            | 14 - Växel                      |
| 6 - Startspets                       | 15 - Bränslekran                |
| 7 - Gänga                            | 16 - Låspinne för stång         |
| 8 - Skydd till ljuddämparen          | 17 - Gasspak                    |
| 9 - Lock till luftfilter             | 18 - Lock till bränsletanken    |

**BIH SRB HR**

### SASTAVNI DIJELOVI MOTORNE BUŠILICE

- |   |                                   |
|---|-----------------------------------|
| 1 - Rukohvat paljenja                               | 10 - Poluga za prekrat smjera     |
| 2 - Poluga startera                                 | 11 - Čep za ulje reduktora        |
| 3 - Poluga prekidača uzemljenja                     | 12 - Svrdlo                       |
| 4 - Dugme za blokiranje poluge prekidača uzemljenja | 13 - Zatik kočnice svrdla         |
| 5 - Okvir   | 14 - Reduktor                     |
| 6 - Poticajni šiljak                                | 15 - Ventil za gorivo             |
| 7 - Ralo  | 16 - Klinovi za blokiranje prečke |
| 8 - Štitnik ispušne cijevi                          | 17 - Poluga gasa                  |
| 9 - Poklopac filtera zraka                          | 18 - Čep spremnika goriva         |

**RO**

### COMPONENTELE MOTOSFREDELULUI

- |   |                                |
|---|--------------------------------|
| 1 - Mâner de pornire                          | 10 - Manetă inversare direcție |
| 2 - Manetă de șoc                             | 11 - Bușon ulei reductor       |
| 3 - Manetă întrerupător de masă               | 12 - Burghiu                   |
| 4 - Buton blocare manetă întrerupător de masă | 13 - Tijă blocare burghiu      |
| 5 - Bară                                      | 14 - Reductor                  |
| 6 - Vârf de pornire                           | 15 - Robinet carburant         |
| 7 - Brăzdar                                   | 16 - Tije blocare bare         |
| 8 - Protecție eșapament                       | 17 - Buton accelerator         |
| 9 - Capac filtru aer                          | 18 - Bușon rezervor carburant  |

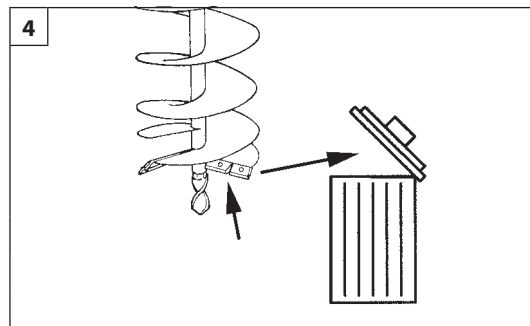
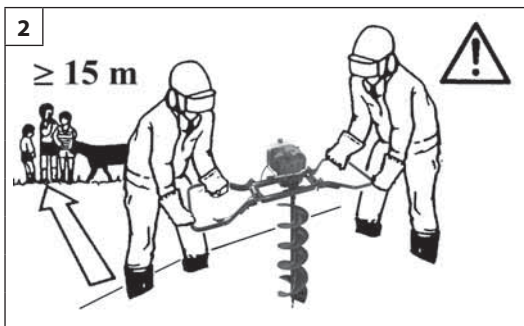

Slovensky

Slovenščina

## PRAVIDLÁ BEZPEČNOSTI

## VARNOSTNA OPOZORILA

**⚠ UPOZORNENIE - Ak je motorový zemný vrták správne používaný, je rýchlym pomocníkom a pohodlným a účinným nástrojom. Pokiaľ je používaný nesprávne alebo bez správnych pravidiel bezpečnosti, môže sa stať nebezpečným nástrojom. Aby bola vaša práca vždy príjemná a bezpečná, dodržiavajte prísne bezpečnostné pravidlá, ktoré sú uvedené v tomto návode na použitie.**

**⚠ POZOR: Štartovací systém jednotky produkuje elektromagnetické pole veľmi nízkej intenzity. Toto pole môže rušiť činnosť niektorých pacemakerov. Na zníženie rizika vážnych alebo smrteľných poranení, by sa osoby s pacemakerom mali poradiť so svojim lekárom a výrobcom pacemakera ešte pred používaním tohto stroja.**

**⚠ UPOZORNENIE! - Používanie stroja môžu obmedzovať vnútroštátne predpisy.**

**⚠ POZOR - Tento motorový vrták sa smie používať iba pri spolupráci dvoch osôb.**

- 1 - Motorovú pílu nepoužívajte skôr, ako ste boli poučení o jej špecifickom používaní. Začiatocníci by si mali pred prácou obsluhu stroja vyskúšať.
- 2 - Motorový zemný vrták musí byť používaný len dospelými osobami, v dobrej fyzickej kondícii a so znalosťou pravidiel na použitie.
- 3 - Nepoužívajte zemný vrták, keď ste unavení alebo pod vplyvom alkoholu alebo omamných látok (Obr. 1).
- 4 - Nepoužívajte šatky, náramky alebo iné veci, ktoré by mohli byť zachytené prístrojom alebo vrtákom. Noste len priliehavý pracovný odev s ochranou proti rozrezaniu (pozri str. 10-11).
- 5 - Používajte ochranné protišmykové topánky, ochranné rukavice, okuliare, slúchadlá a prilbu (pozri str. 10-11).
- 6 - Nikdy nedovoľte, aby okolostojaci zostávali vo vašom pracovnom priestore pri štartovaní, splynovaní a používaní (Obr. 2).
- 7 - Nezačínajte prácu, ak pracovný priestor nie je úplne vyčistený a vyprázdnený. Nepracujte v blízkosti elektrických káblov.
- 8 - Zemný vrták používajte iba v dobre vetraných priestoroch, nepoužívajte ho vo výbušnom, horľavom prostredí alebo v uzavretých priestoroch (Obr. 3).
- 9 - Prepravujte motorový vrták na jamy s vypnutým motorom, s odmontovaným hrotom a sklopenými ramenami.

- 10 - Ak vzniknú štrbiny alebo praskliny, vrták okamžite vymeňte (Obr. 4).
- 11 - Ak je motor spustený, nechytajte vrták a nerobte údržbu.
- 12 - Okrem bežnej údržby nikdy nerobte zásahy alebo opravy sami. Obráťte sa iba na špecializované a autorizované servisy.
- 13 - Všetky štítky a nálepky s výstražnou signalizáciou udržiavajte v dokonalom stave. V prípade poškodenia alebo opotrebovania ich treba včas vymeniť (Pozrite str. 4).
- 14 - Stroj nepoužívajte na iné účely ako sú uvedené v návode (pozrite ods. 26).
- 15 - Stroj nenechávajte bez dozoru, ak je zapnutý jeho motor.
- 16 - Denne kontrolujte zemný vrták, aby ste sa ubezpečili, že je každé zariadenie, bezpečnostné alebo nie, funkčné.
- 17 - Počas práce sa presúvajte s motorom na voľnobehu.
- 18 - Nepracujte s poškodeným, zle opraveným, nesprávnym zmontovaným alebo ľubovoľne upraveným zemným vrtákom. Neodstraňujte alebo nedeaktivujte bezpečnostné zariadenia. Používajte iba vrtáky typu uvedeného v tabuľke (pozri str. 39).
- 19 - Nekontrolujte iskru sviečky v blízkosti otvoru valca.
- 20 - Vždy dodržiavajte pokyny výrobcu týkajúce sa údržby.
- 21 - V prípade zablokovania vrtáku uvoľnite páku plynu a okamžite zastavte motor.
- 22 - Pokiaľ zemný vrták už nemožno používať, zlikvidujte ho v súlade s predpismi na ochranu životného prostredia a nakladanie s odpadmi. Vyhľadajte vášho miestneho predajcu, ktorý zariadi jeho správnu likvidáciu.
- 23 - Požičiavajte zemný vrták len takým používateľom, ktorí sú oboznámení s návodom na obsluhu na používanie motorovej píly. Dajte ďalším užívateľom návod k dispozícii tak, aby si mohli pred použitím píly, návod prečítať.
- 24 - V prípade potreby akéhokoľvek ďalšieho objasnenia alebo zásahu sa vždy sa obráťte na vášho predajcu.
- 25 - Tento návod starostlivo uschovajte a pred každým použitím ho konzultujte.
- 26 - Motorový zemný vrták neupevňujte na pevné podpery.
- 27 - Na zemný vrták neupevňujte náradia a zariadenia, ktoré nie sú stanovené výrobcom.
- 28 - Nezabudnite, že majiteľ alebo obsluhujúci pracovník nesú zodpovednosť za úrazy alebo riziká pre iné osoby, ako aj za ich majetok.

**⚠ OPOZORILO - ob pravilni uporabi je motorni vrtnik hitro, enostavno za uporabo in učinkovito orodje. Ob nepravilni ali nepredvidni uporabi lahko postane nevarno orodje. Za prijetno in varno delo vedno strogo upoštevajte naslednja in vsa druga varnostna navodila, navedena v tem priročniku.**

**⚠ POZOR: Naprava za vžig motorja povzroča zelo šibko elektromagnetno polje. To elektromagnetno polje lahko moti delovanje nekaterih srčnih spodbujevalnikov. Za zmanjšanje tveganja za nastanek hudih zdravstvenih posledic ali smrti morajo osebe, ki imajo vgrajen srčni spodbujevalnik, pred uporabo stroja prositi za nasvet svojega osebnega zdravnika in proizvajalca srčnega spodbujevalnika.**

**⚠ POZOR! - Predpisi, veljavni v posameznih državah, lahko omejijo uporabo stroja.**

**⚠ POZOR - Vrtnik za zemljo morata obvezno upravljati dve osebi hkrati.**

- 1 - Ne uporabljajte motorne žage, če se pred tem niste poučili o posebnostih njene uporabe. Uporabnik brez izkušenj mora pred uporabo na poljedelski površini opraviti ustrezne vaje.
- 2 - Motorni vrtnik smejo upravljati le fizično sposobne odrasle osebe, ki poznajo navodila za uporabo.
- 3 - Motornega vrtnika ne uporabljajte, če ste utrujeni, če ste pili alkoholne pijače ali vzeli droge oz. zdravila (slika 1).
- 4 - Nikoli med uporabo ne nosite šalov, verižic ali česarkoli, kar bi se lahko zapletlo v napravo ali vrtni vložek. Oblecite tesno oprijeta zaščitna oblačila (glejte strani 10-11).
- 5 - Nosite zaščitno ndrsečo obutev, rokavice, očala, zaščitno sluha in zaščitno čelado (glejte strani 10-11).
- 6 - Ne dovolite, da bi druge osebe med zaganjanjem, dolivanjem goriva in uporabo ostajale v delovnem dosegu motornega vrtnika (slika 2).
- 7 - Nikoli ne začnite z delom dokler niste očistili področja dela. Ne uporabljajte vrtnika v bližini električne napeljave.
- 8 - Motorni vrtnik uporabljajte le v dobro zračenih prostorih, ne uporabljajte ga v eksplozivni ali vnetljivi atmosferi ali zaprtih prostorih (slika 3).
- 9 - Vrtnik prenašajte pri ugasnjemem motorju, z demontiranim svedom in zloženima držajema.
- 10 - Če na vrtnem vložku opazite razpoke ali druge poškodbe, ga nemudoma zamenjajte (slika 4).



Slovenščina	Svenska	
VARNOSTNA OPOZORILA	SÄKERHETSREGLER	
<p>11 - Ob delujočem motorju se nikoli ne dotikajte vrtalnega vložka in ne poskušajte servisirati vrtalnika.</p> <p>12 - Ne poskušajte izvajati postopkov ali popravil, ki niso sestavni del običajnega vzdrževanja. Pokličite samo specializirane in pooblaščené serviserje.</p> <p>13 - Vse etikete z oznakami nevarnosti in varnostnimi navodili naj bodo brezhibne. V primeru poškodbe ali obrabe etiket, jih nemudoma zamenjajte (glejte str. 4).</p> <p>14 - Stroja ne uporabljajte za drugačne namene od tistih, ki so navedeni v priročniku (glejte str. 26).</p> <p>15 - Ne puščajte stroja s prižganim motorjem brez nadzora.</p> <p>16 - Pred vsako uporabo motornega vrtalnika se prepričajte, da vsi njegovi varnostni in drugi deli delujejo.</p> <p>17 - Pri prenašanju motornega vrtalnika z enega delovnega mesta na drugo naj motor deluje v prostem teku.</p> <p>18 - Nikoli ne uporabljajte poškodovanega, spremenjenega ali nepravilno popravljenega ali sestavljenega motornega vrtalnika. Ne odstranjujte, ne poškodujte in ne odklapljajte nobene od varnostnih naprav. Uporabljajte samo vrtalne vložke, ki so navedeni v tabeli (glejte strani 39).</p> <p>19 - Iskre vžigalne svečke ne preizkušajte poleg odprtine valja.</p> <p>20 - Vedno spoštujte navodila proizvajalca v zvezi z vzdrževalnimi posegi.</p> <p>21 - Če se vrtalni vložek zatakne, takoj sprostite sprožilko plina in ustavite motor.</p> <p>22 - Če vaša motorni vrtalnik ni več uporaben, ga odstranite na za okolje prijazen način - predajte ga vašemu lokalnemu trgovcu, ki bo poskrbel za pravilno odstranitev.</p> <p>23 - Vaš motorni vrtalnik posodite le usposobljenim uporabnikom, ki poznajo njeno delovanje in pravilno uporabo. Drugim uporabnikom dajte priročnik z navodili za uporabo. Naj ga preberejo pred uporabo vrtalnika.</p> <p>24 - Vse servisiranje, ki ni navedeno v tem priročniku, naj izvaja le strokovno usposobljeno osebe.</p> <p>25 - Ta priročnik imejte med vsako uporabo vedno pri roki.</p> <p>26 - Motornega vrtalnika ne pritrujite na fiksne podlage.</p> <p>27 - Prepovedano je na pogon vrtalnika priključiti orodja ali naprave, ki jih ni določil proizvajalec.</p> <p>28 - Ne pozabite, da ste kot lastnik stroja oziroma njegov uporabnik odgovorni za delovne nezgode ali poškodbe, ki bi jih utrpele tretje osebe ali njihovo imetje.</p>	<p><b>⚠ WARNING! Om bormaskinen används på korrekt sätt är den ett snabbt, bekvämt och effektivt arbetsredskap. Om den däremot används på felaktigt sätt eller utan erforderlig försiktighet kan den bli ett farligt redskap. Följ noggrant säkerhetsreglerna nedan och i resten av handboken så att ditt arbete alltid kan ske på tillfredsställande och säkert sätt.</b></p> <p><b>⚠ WARNING: Tändningssystemet på din enhet, producerar ett elektromagnetiskt fält med mycket låg intensitet. Detta fält kan störa vissa pacemakers. För att minska risken för allvarliga eller dödliga skador, ska personer med pacemaker rådfråga sin läkare och tillverkaren av pacemakern innan de använder den här maskinen.</b></p> <p><b>⚠ WARNING! – Nationella förordningar kan begränsa användningen av maskinen.</b></p> <p><b>⚠ WARNING! – Denna bormaskin måste alltid användas av två personer samtidigt.</b></p> <ol style="list-style-type: none"> <li>1 - Använd inte motorsågen förrän du har skaffat dig information om hur maskinen skall användas. Operatören ska vid första användningen öva sig innan den används på fältet.</li> <li>2 - Bormaskinen färendast användas av vuxna personer som känner till reglerna för hur maskinen skall användas och har god kondition och hälsa.</li> <li>3 - Använd inte bormaskinen när du är trött eller efter att ha intagit alkohol eller droger (Fig. 1).</li> <li>4 - Bär aldrig halsdukar, armband eller annat som kan fastna i maskinen eller i spetsen. Bär alltid åtsittande kläder med sågskydd (se sid. 10-11).</li> <li>5 - Bär skor med halkskydd, skyddshandskar, skyddsglasögon, hörselskydd och skyddshjälm (se sid. 10-11).</li> <li>6 - Låt inga andra personer vistas i riskområdet runt bormaskinen under start, förgasning eller användning (Fig. 2).</li> <li>7 - Börja inte arbetet innan arbetsområdet är helt rent och tomt. Arbeta inte i närheten av elektriska kablar.</li> <li>8 - Använd endast bormaskinen på väl ventilerade platser. Använd den inte där risk för explosion eller antändning föreligger eller i stängda utrymmen (Fig. 3).</li> <li>9 - Ha motorn avstängd spetsen demonterad och stängen vikt när bormaskinen transporteras.</li> <li>10 - Byt spetsen direkt om du upptäcker sprickor eller skador (Fig. 4).</li> <li>11 - Vidrör inte spetsen och gör inget underhåll när motorn är igång.</li> <li>12 - Gör inga ingrepp eller reparationer som inte ingår i det normala</li> </ol>	<p>underhållet på egen hand. Vänd dig alltid till en specialiserad och auktoriserad serviceverkstad.</p> <p>13 - Se till att alla etiketter med varnings- och säkerhetssymboler är i perfekt skick. Om etiketterna skadas eller blir oläsbara måste de omedelbart bytas ut (se sid. 4).</p> <p>14 - Använd inte maskinen för annat bruk än det som anges i manualen (se sid. 26).</p> <p>15 - Lämna inte maskinen med motorn igång.</p> <p>16 - Kontrollera bormaskinen varje dag för att vara säker på att säkerhetsanordningar och andra anordningar är funktionsdugliga.</p> <p>17 - Ha motorn på lägsta varvtal när du flyttar bormaskinen under arbetet.</p> <p>18 - Arbeta inte med en bormaskin som är skadad, dåligt reparerad, fel monterad eller godtyckligt justerad. Ta inte bort någon säkerhetsanordning och se till att inga säkerhetsanordningar skadas eller blir överksamma. Använd endast spetsar av den typ som finns i tabellen (se sid. 39).</p> <p>19 - Inspektera inte gnistan från tändstiftet i närheten av cylinderhälet.</p> <p>20 - Följ alltid våra instruktioner i samband med underhåll.</p> <p>21 - Om borspetsen fastnar, släpp gasspaken och stoppa omedelbart motorn.</p> <p>22 - Lämna in bormaskinen till återförsäljaren när den skall skrotas. Kasta den inte i naturen. Återförsäljaren tar hand om bormaskinen på korrekt sätt.</p> <p>23 - Låt endast personer som har fackkunskap och kännedom om bormaskinens funktion och användning få använda eller låna bormaskinen. Överlämna även Handboken med bruksanvisningar till personer som skall använda bormaskinen. Handboken skall läsas innan arbetet påbörjas.</p> <p>24 - Vänd dig alltid till återförsäljaren för klargöranden och viktiga reparationer.</p> <p>25 - Förvara denna handbok med omsorg och läs den före varje användning av maskinen.</p> <p>26 - Blockera inte bormaskinen på fasta stöd.</p> <p>27 - Det är förbjudet att anbringa verktyg och tillämpningar av annan typ än de som specificeras av tillverkaren vid bormaskinen.</p> <p>28 - Kom ihåg att ägaren eller operatören är ansvarig för olyckor eller risker som åsamkas tredje part eller deras egendom.</p>

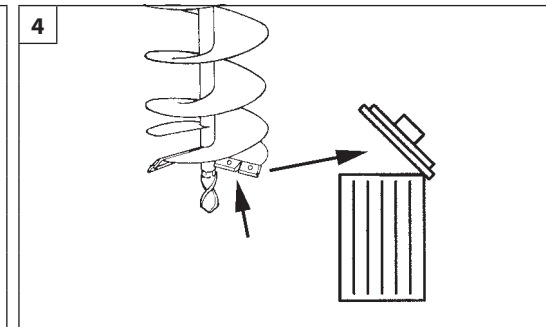
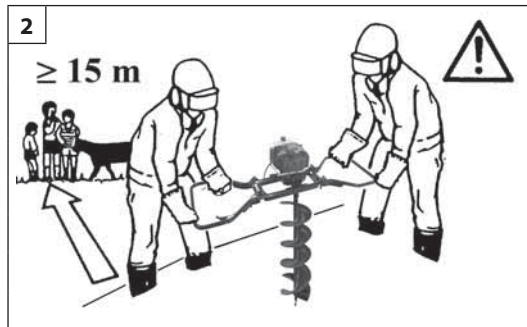

Hrvatski

## SIGURNOSNI PROPISI

**PAŽNJA** - Ako se pravilno koristi, ova motorna bušilica predstavlja brz, praktičan i djelotvoran radni alat; ako se, naprotiv, koristi nepravilno, odnosno bez preduzimanja potrebnih mjera opreznosti, može predstavljati opasnost. Raditi ćete uvijek na siguran način i sa zadovoljstvom ako pažljivo slijedite dole navedene sigurnosne propise, kao i one koje ćete naći dalje u uputstvima.

**PAŽNJA:** Sustav za paljenje vašeg uređaja proizvodi elektromagnetsko polje vrlo niskog intenziteta. To polje može utjecati na pojedine pacemakere. Radi umanjenja opasnosti od teških ili smrtonosnih ozljeda, osobe s pacemakerom bi, prije korištenja ovoga stroja, trebale potražiti savjet od liječnika, kao i od proizvođača pacemakera.

**PAŽNJA!** – Državni propisi mogu ograničavati uporabu stroja.

**PAŽNJA** - Ovu motornu bušilicu za zemlju trebaju koristiti isključivo dvije osobe istovremeno.

- 1- Nemojte koristiti motornu bušilicu na način koji nije predviđen u uputstvu. Neiskusni rukovatelj se mora uvježbati prije korištenja na radnom području.
- 2- Motornu bušilicu smiju upotrebljavati samo odrasle osobe koje su radno sposobne i upoznate s propisima za korištenje.
- 3- Nemojte upotrebljavati motornu bušilicu ako ste fizički premoreni, odnosno pod utjecajem alkohola ili droga (sl. 1).
- 4- Nemojte nositi šalove, narukvice ili drugo što bi moglo zapeti za stroj ili svrdlo. Oblačite pripijenu odjeću koja vas ujedno zaštićuje od povreda (vidi str. 10-11).
- 5- Stavite zaštitne cipele s neklizajućim potplatima, rukavice, naočale, slušalice i zaštitnu kacigu (vidi str. 10-11).
- 6- Nemojte dozvoliti drugim osobama da se zadržavaju u radnom djelokruhu motorne bušilice prilikom uključivanja, podešavanja rasplinjača, kao ni tijekom uporabe (sl. 2).
- 7- Nemojte započinjati s radom sve dok radno područje ne bude potpuno čisto i slobodno. Nemojte raditi u blizini električnih kabela.
- 8- Upotrebljavajte motornu bušilicu samo na dobro prozračenim mjestima, nemojte je koristiti u eksplozivnoj odnosno zapaljivoj okolini ili u zatvorenim prostorijama (sl. 3).
- 9- Kad prenosite motornu bušilicu, motor mora biti ugašen, svrdlo rasklopljeno, a krakovi prečke presavijeni.
- 10- Čim se pojave raspukline ili lomovi, zamijenite svrdlo (sl. 4).
- 11- Nemojte dirati svrdlo ni vršiti radove na održavanju ako je motor

- upaljen.
- 12- Nemojte sami izvoditi zahvate ili popravke na motornoj bušilici koji ne spadaju pod normalne radove održavanja. Obavezno se obratite ovlaštenim i specijaliziranim radionicama.
  - 13- Pazite da su sve naljepnice sa znakovima opasnosti i sigurnosti u savršenom stanju. U slučaju oštećenja ili propadanja treba ih odmah zamijeniti (vidi str. 4).
  - 14- Nemojte koristiti uređaj u svrhe drugačije od onih navedenih u priručniku (vidi str. 27).
  - 15- Ne ostavljajte stroj s upaljenim motorom.
  - 16- Svakodnevno kontrolirajte motornu bušilicu kako bi ste bili sigurni da svi sigurnosni i ostali sustavi pravilno rade.
  - 17- Premještanje motorne bušilice tijekom rada vršite s motorom na minimumu.
  - 18- Nemojte upotrebljavati motornu bušilicu ako je oštećena, nepropisno popravljena, nepravilno montirana ili prepravljena. Nemojte skidati, oštećivati ili onemogućiti rad bilo kojeg sigurnosnog sistema. Koristite isključivo svrdla vrste navedene u tablici. (vidi str. 39)
  - 19- Nemojte provjeravati iskrnu svjeće blizu otvora cilindra.
  - 20- Slijedite uvijek savjete koje vam propisujemo za radove na održavanju.
  - 21- Ako dođe do blokiranja svrdla, otpustite polugu gasa i odmah zaustavite motor.
  - 22- Ako smatrate da je radni vijek motorne bušilice okončan, nemojte ostavljati stroj u okolišu već ga vratite prodajnom mjestu koje će se pobrinuti za propisno odlaganje.
  - 23- Izručite ili posudite motornu bušilicu samo iskusnim osobama koje su upoznate s radom i pravilnom uporabom ovog stroja. Zajedno s bušilicom izručite i uputstva za korištenje koja se obvezno čitaju prije pristupanja radu.
  - 24- Obratite se svaki put vašem prodajnom mjestu za bilo koje razjašnjenje ili važniji zahvat.
  - 25- Pažljivo čuvajte ova uputstva i konzultirajte ih prije svakog korištenja motorne bušilice.
  - 26- Nemojte pričvršćivati motornu bušilicu na čvrste oslonce.
  - 27- Zabranjeno je priključivati na priključak motorne bušilice alat ili dodatnu opremu koji nisu naznačeni od strane Proizvođača.
  - 28- Zapamtite da je vlasnik ili rukovatelj odgovoran za nesreću ili opasnost koju pretrpe treće osobe ili koja je nanešena njihovom vlasništvu.

Română

## NORME DE SIGURANȚĂ

**ATENȚIE** - Motosfredelul, dacă este utilizat corect, este un instrument de lucru puternic, rapid și cu prestații ridicate; dacă este utilizat în mod incorect sau fără a se lua măsurile de precauție necesare, poate deveni un instrument periculos. Pentru ca munca dv. să fie întotdeauna plăcută și sigură, respectați cu strictețe normele de siguranță indicate mai jos și în restul manualului.

**ATENȚIE:** Sistemul de aprindere al aparatului dv. produce un câmp electromagnetic de intensitate foarte joasă. Acest câmp poate interfera cu unele pacemakere. Pentru a reduce riscul de leziuni grave sau mortale, persoanele cu pacemaker trebuie să-și consulte medicul și pe producătorul pacemakerului înainte de a utiliza acest aparat.

**ATENȚIE!** - Regulamentele pot limita de utilizare a mașinii.

**ATENȚIE** – Acest motosfredel trebuie să fie utilizat numai de către două persoane în același timp.

- 1- Nu utilizați motoferăstrăul înainte de a fi instruiți în mod special în legătură cu folosirea acestuia. Operatorul care folosește aparatul pentru prima oară trebuie să se pregătească făcând exerciții înainte de a-l folosi pe teren.
- 2- Motosfredelul trebuie utilizat numai de persoane adulte, cu bună condiție fizică, și care cunosc instrucțiunile de utilizare.
- 3- Nu folosiți motosfredelul dacă sunteți obosiți sau dacă sunteți sub influența alcoolului și a drogurilor (Fig. 1).
- 4- Nu purtați eșarfe, brățări sau alte articole care se pot agăța de aparat sau de burghiu. Purtați haine strânse pe corp, cu protecție împotriva tăieturilor (vezi pag. 10-11).
- 5- Purtați pantofi de protecție antiderapanți, mănuși, ochelari, echipament de protecție pentru urechi și cască de protecție (vezi pag. 10-11).
- 6- Nu permiteți altor persoane să rămână în raza de acțiune a motosfredelului în timpul pornirii acestuia, al reglării carburatorului și al utilizării (Fig. 2).
- 7- Nu începeți lucrul până când zona nu este complet liberă și curată. Nu lucrați în apropierea cablurilor electrice.
- 8- Utilizați motosfredelul doar în locuri bine aerisite, nu utilizați într-un mediu cu atmosferă explozivă, inflamabilă sau în încăperi închise (Fig. 3).
- 9- Transportați motosfredelul cu motorul stins, cu burghiul demontat și cu brațele-bare rabatate.
- 10- Înlouciți vârful imediat ce apar fisuri sau crăpături (Fig. 4).



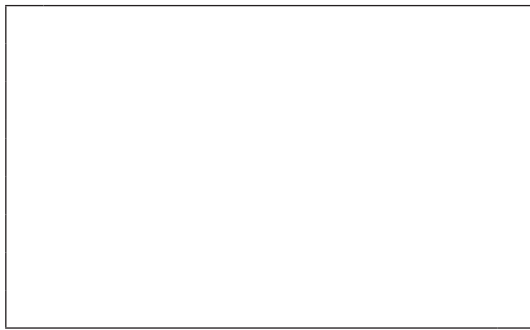
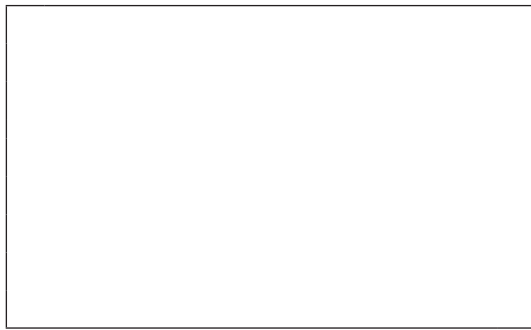
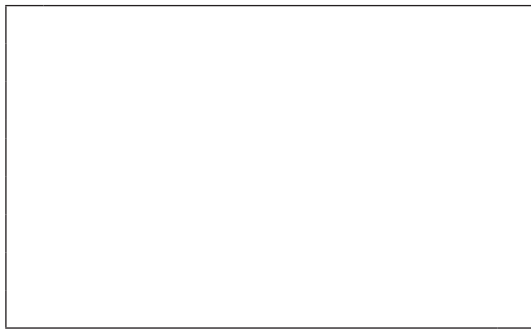
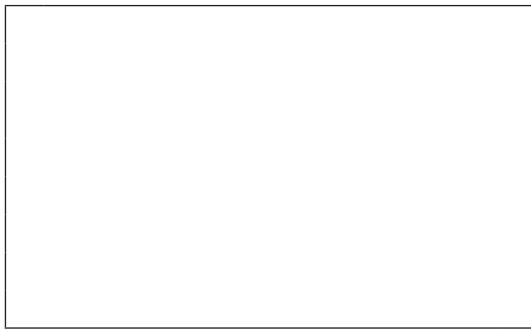

Română	
NORME DE SIGURANȚĂ	
<p>11 - Nu atingeți vârful și nu efectuați operațiuni de întreținere când motorul este în funcțiune.</p> <p>12 - Nu efectuați niciodată singuri operațiuni sau reparații diferite de cele de întreținere normală. Adresați-vă numai unor ateliere specializate și autorizate.</p> <p>13 - Păstrați toate etichetele cu semnele de pericol și de siguranță în condiții perfecte. În cazul în care sunt deteriorate, înlocuiți-le imediat. (Vezi pag. 4).</p> <p>14 - Nu folosiți aparatul pentru utilizări diferite de cele indicate în manual (vezi pag. 27).</p> <p>15 - Nu părăsiți aparatul cu motorul pornit.</p> <p>16 - Controlați zilnic motosfredelul pentru a vă asigura că toate dispozitivele, atât cele de siguranță, cât și celelalte, sunt în stare de funcționare.</p> <p>17 - În timpul lucrului, când deplasați motosfredelul, motorul trebuie să fie la ralanti.</p> <p>18 - Nu lucrați cu un motosfredel defect, prost reparat, prost montat sau modificat în mod arbitrar. Nu scoateți, nu deteriorați și nu faceți inutilizabil niciun dispozitiv de siguranță. Utilizați numai burghie de tipul indicat în tabel (vezi pag. 39).</p> <p>19 - Nu controlați scântea bujiei lângă orificiul cilindrului.</p> <p>20 - Urmați întotdeauna instrucțiunile noastre privind operațiunile de întreținere.</p> <p>21 - În caz de blocare a vârfului, eliberați maneta acceleratorului și opriți imediat motorul.</p> <p>22 - În cazul în care motosfredelul trebuie casat, nu-l abandonați la întâmplare, ci predați-l dealerului, care se va ocupa de eliminarea sa corectă.</p> <p>23 - Predați sau împrumutați motosfredelul numai unor utilizatori bine pregătiți, care cunosc modul de funcționare și utilizarea corectă a aparatului. Predați, de asemenea, și Manualul cu instrucțiunile de folosire, care trebuie citit înainte de a începe lucrul.</p> <p>24 - Adresați-vă întotdeauna Dealerului pentru orice lămurire sau pentru o intervenție prioritară.</p> <p>25 - Păstrați cu grijă acest Manual și consultați-l înainte de fiecare utilizare a aparatului.</p> <p>26 - Nu fixați motosfredelul pe suporturi fixe.</p> <p>27 - Este interzis să se aplice pe priza de putere a motosfredelului accesorii sau aplicații diferite de cele indicate de producător.</p> <p>28 - Amintiți-vă că proprietarul sau operatorul este responsabil pentru accidente sau a riscurilor suportate de către terți sau a bunurilor proprii.</p>	



Slovensky	Slovenščina	Svenska
<p align="center"><b>OCHRANNÝ ODEV</b></p>	<p align="center"><b>VARNOSTNA ZAŠČITNA OBLAČILA</b></p>	<p align="center"><b>SKYDDSKLÄDER</b></p>
<p><b>⚠ Pri práci so zemným vrtákom si vždy oblečte homologovaný bezpečnostný ochranný odev.</b> Použitie ochranného odevu neodstráni nebezpečenstvo úrazu, ale v prípade nehody zníži jeho dôsledky. Pri výbere vhodného odevu si nechajte poradiť svojim predajcom.</p> <p>Odev musí byť vhodný k danej práci a pohodlný. Noste priliehavý ochranný odev. <b>Ideálny pracovný odev je kabát (Obr. 1) a pracovné nohavice (Obr. 2).</b> Nenoste odev, topánky, kravaty, ani iné predmety, ktoré by sa mohli zachytiť v hrote. Ak máte dlhé vlasy, dajte ich do gumičky a zakryte ich (napr. šatkou alebo baretkou alebo prilbou, atď.).</p> <p><b>Noste ochranné topánky vybavené protišmykovou podrážkou a ocelovými špičkami (Obr. 5-6).</b></p> <p>V miestach, kde by vám mohlo niečo spadnúť na hlavu, <b>noste ochrannú prilbu (Obr. 3).</b></p> <p><b>Používajte ochranné okuliare alebo štít.</b></p> <p><b>Používajte chrániče proti hluku, napr. slúchadlá (Obr. 4) alebo ušné tampóny.</b> Používanie pomôcok na ochranu sluchu vyžaduje väčšiu pozornosť a opatrnosť, pretože pracovník horšie vníma výstražné zvukové signály (krik, zvukové výstrahy a pod.).</p> <p><b>Používajte rukavice (Obr. 7), ktoré umožňujú maximálne pohltenie vibrácií.</b></p>	<p><b>⚠ Kadar uporabljate motorni vrtalnik, vedno nosite odobrena varnostna zaščitna oblačila.</b> Uporaba zaščitnih oblačil ne preprečuje tveganja poškodb, vendar pa v primeru nesreče zmanjšuje obseg poškodb. Zaupajte vašemu dobavitelju, da bo izbral za vas primerno opremo.</p> <p>Oblačilo mora biti primerno in ne sme ovirati. Nosite prilegajoča se zaščitna oblačila. <b>Zaščitni suknjiči (slika 1) in hlače (slika 2) so idealni.</b> Ne nosite oblek, šalov, kravat ali ovratnih verižic, ki bi se lahko ovili okrog svedra. Ne nosite oblek, šalov, kravat ali ovratnih verižic, ki bi se lahko zapletli v grmovje. Zvijte in pokrijte dolge lase (npr. z ruto, kapo, zaščitno čelado, ipd.).</p> <p><b>Zaščitni čevlji ali škornji z nedersečim podplatom in neprebojnim varnostnim vložkom (sliki 5-6).</b></p> <p><b>Nosite zaščitno čelado (slika 3) na krajih,</b> kjer so možni padajoči predmeti.</p> <p><b>Nosite zaščitna očala ali ščitnik za obraz!</b></p> <p><b>Uporabljajte zaščito proti hrupu; na primer ušesnike za zmanjšanje hrupa (slika 4) ali čepke.</b> Uporaba zaščite sluha zahteva več pozornosti in previdnosti pri delu, saj je omejena tudi sposobnost sprejemanja zvočnih opozoril na nevarnost (kričanje, alarmi, ipd.).</p> <p><b>Nosite rokavice (slika 7), ki zagotavljajo največjo možno absorpcijo vibracij.</b></p>	<p><b>⚠ Bär alltid godkända skyddskläder när du arbetar med bormaskinen.</b> Att bära skyddskläder eliminerar inte risken för personskador, men reducerar effekterna av skadorna i samband med olyckor. Vänd dig till återförsäljaren för att få råd om lämplig klädsel.</p> <p>Kläderna skall passa bra och inte vara till besvär. Bär åtsittande skyddskläder. <b>Jacka (Fig. 1) och arbetsbyxor (Fig. 2) med skydd från är det idealiska.</b> Bär inte kläder, skor, slips eller smycken som kan fastna i borrarpeten. Sätt upp långt hår och skydda håret med exempelvis en schal, en mössa eller en hjälm.</p> <p><b>Bär stövlar eller skyddsskor med halkskyddande sulor och stålspetsar (Fig. 5-6).</b></p> <p><b>Bär skyddshjälm (Fig. 3) på platser där det finns risk att föremål faller.</b></p> <p><b>Bär skyddsglasögon eller skyddsvisir.</b></p> <p><b>Bär bullerskydd, till exempel hörlurar (Fig. 4) eller öronproppar.</b> När bullerskydd används krävs större uppmärksamhet och försiktighet eftersom det blir svårare att uppfatta ljud- och varningssignaler, som skrik, larmsignaler osv.</p> <p><b>Bär handskar (Fig. 7) som ger maximal absorbering av vibrationerna.</b></p>



Hrvatski	Română	
<p><b>ZAŠTITNA ODJEĆA ZA VAŠU SIGURNOST</b></p>	<p><b>ÎMBRĂCĂMINTEA DE PROTECȚIE</b></p>	
<p><b>⚠ Kad koristite motornu bušilicu, iz sigurnosnih razloga uvijek nosite zaštitnu homologiranu odjeću.</b> Nošenje zaštitne odjeće neće ukloniti opasnost od povrede, ali će smanjiti štetne posljedice u slučaju nesreće. Posavjetujte se s vašim prodavačem o izboru odgovarajuće odjeće.</p> <p>Odjeća mora biti pogodna i ne smije smetati. Nosite pripijenu odjeću koja vas ujedno zaštićuje od povreda. <b>Kaputić (sl. 1) i radne hlače s prsnim dijelom i naramenicama (sl. 2) su idealni.</b> Nemojte nositi odjeću, šalove, kravate ili ogrlice koji bi se mogli zaplesti u svrdlo. Dugu kosu trebate skupiti i zaštititi (npr. maramom, beretkom, kacigom, itd.).</p> <p><b>Obujte zaštitne cipele ili čizme, s neklizajućim potplatima i čeličnim kapicama (sl. 5-6).</b></p> <p><b>Na mjestima gdje bi moglo doći do padanja predmeta nosite zaštitnu kacigu (sl. 3).</b></p> <p><b>Stavite zaštitne naočale ili vizir.</b></p> <p><b>Zaštitite se od buke, na primjer zaštitnim slušalicama (sl. 4) ili čepovima.</b> Uporaba zaštite za sluh zahtijeva veću pozornost i opreznost, pošto je zamjećivanje zvučnih signala opasnosti (povika, alarma, itd.) ograničeno.</p> <p><b>Stavite rukavice (sl. 7) koje će omogućiti maksimalno apsorbanje vibracije.</b></p>	<p><b>⚠ Când lucrați cu motosfredelul, purtați întotdeauna îmbrăcăminte de protecție omologată în privința siguranței.</b> Folosirea îmbrăcăminții de protecție nu elimină riscul de rănire, dar poate reduce efectele rănirii în caz de accident. Dealerul dv. de încredere vă poate ajuta să alegeți îmbrăcăminte adecvată.</p> <p>Îmbrăcăminte trebuie să fie adecvată și nu trebuie să vă stânjenească mișcările. Purtați îmbrăcăminte de protecție strânsă pe corp. <b>Jachetele (Fig. 1) și salopetele (Fig. 2) de protecție sunt ideale.</b> Nu purtați haine, fulare, cravate sau bijuterii care s-ar putea agăța în burghiu. Strângeți-vă părul, dacă este lung, și protejați-l (de ex. cu un fular, o beretă, o cască etc.).</p> <p><b>Purtați pantofi sau cizme de protecție dotate cu tălpi antiderapante și cu bombeuri de oțel (Fig. 5-6).</b></p> <p><b>Purtați cască de protecție (Fig. 3) în locurile în care pot cădea obiecte.</b></p> <p><b>Purtați ochelari sau vizieră de protecție.</b></p> <p><b>Purtați echipament de protecție împotriva zgomotelor; de exemplu căști (Fig. 4) sau dopuri pentru urechi.</b> Utilizarea echipamentului de protecție pentru urechi necesită o atenție și o prudență sporite, deoarece percepția semnalelor acustice de pericol (strigăte, alarme etc.) este limitată.</p> <p><b>Purtați mănuși (Fig. 7) care permit o absorbție maximă a vibrațiilor.</b></p>	

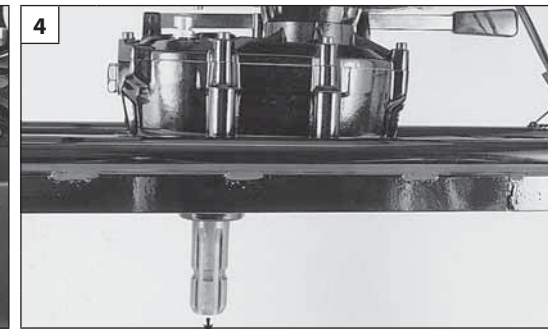
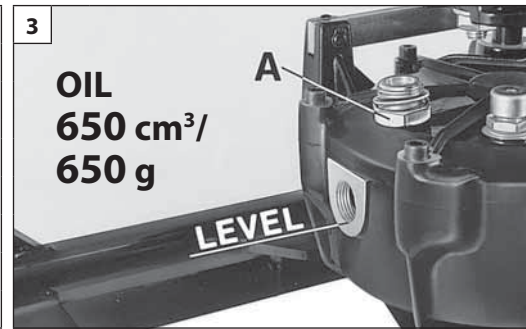
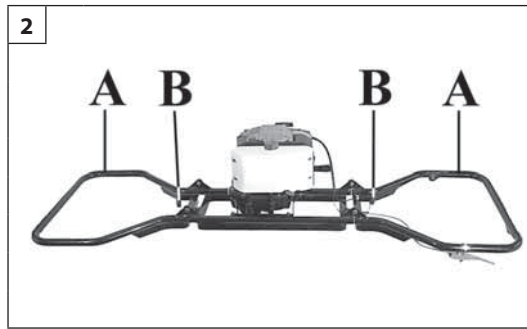
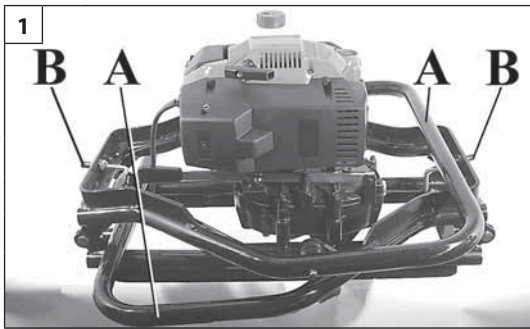

Slovensky	Slovenščina	Svenska
<p align="center"><b>MONTÁŽ</b></p>	<p align="center"><b>SESTAVA</b></p>	<p align="center"><b>ASSEMBLERING</b></p>
<p><b>RADLICE (Obr. 1-2)</b> Otvorte dva zložené kusy radlice (A) a zablokujte ich príslušnými blokovacími kolíkmi (B).</p> <p><b>⚠ POZOR! Skontrolujte správne utiahnutie blokovacích čapov. Nesprávna montáž by mohla spôsobiť nehody s následným zvýšením rizika vážnych zranení alebo smrteľných úrazov.</b></p> <p><b>LUBRIKAČNÝ OLEJ PREVODOVKY (Obr. 3)</b> Vyberte viečko (A) a naplňte doplna prevodovku olejom proti peneniu <b>SAE 90÷120</b>.</p> <p><b>⚠ POZOR! - Motorový vrták na jamy sa dodáva bez oleja v prevodovke.</b></p> <p><b>MONTÁŽ HROTU, ADAPTÉRA A NADSTAVCOV (Obr. 4-5-6)</b> Vsuňte hriadeľ prevodovky do umiestnenia hrotu (A), adaptéra (B) alebo nadstavcov (C-D) stlačením príslušného čapu (E). Dodávaný adaptér (B) a nadstavec (C) sa používajú pre hroty bez rýchleho úponu. Doplnkový nadstavec (D) sa používa na hlbšie jamy.</p> <p><b>⚠ POZOR! - Nemeňte pomer prevodu prevodovky. Mohli by sa zmeniť charakteristiky stroja a dôjsť k jeho nečakaným reakciám.</b></p>	<p><b>DRŽAJEV (slika 1-2)</b> Odprite oba preklopljena držaja (A) in ju fiksirajte z ustreznima zapornima zatičema (B).</p> <p><b>⚠ POZOR! Kontrolirajte, da sta zaporna zatiča pravilno privita. Napačna montaža lahko povzroči delovne nezgode s posledičnim povečanjem tveganja nastanka hudih ali smrtno nevarnih telesnih poškodb.</b></p> <p><b>OLJE ZA MAZANJE REDUKTORJA (slika 3)</b> Odprite pokrovček (A) in v reduktor do roba nalijte olje (ki vsebuje sredstvo proti penjenju) <b>SAE 90 ÷ 120</b>.</p> <p><b>⚠ POZOR! - Vrtalnik je dobavljen brez olja v reduktorju.</b></p> <p><b>MONTAŽA SVEDRA, ADAPTERJA IN PODALJŠKOV (slika 4-5-6)</b> Gred reduktorja vtaknite v sedež na svedru (A) ali na adapterju (B) ali na podaljških (C-D), pri čemer pritiskajte na ustrezní zatič (E). Priloženi adapter (B) in podaljšek (C) se uporabljata pri svedrjih, ki nimajo hitrega priključka. Posebni podaljšek (D) se uporablja za bolj globoke vrtine.</p> <p><b>⚠ POZOR! - Ne spreminjajte prenosnega razmerja reduktorja. To bi lahko spremenilo tehnične karakteristike stroja in imelo nepredvidene posledice.</b></p>	<p><b>AV STÅNG (Fig.1-2)</b> Öppna stångens (A) båda vikta delar och lås dem med tillhörande låspinne (B).</p> <p><b>⚠ VARNING Kontrollera att låspinnarna är korrekt åtdragna. Felaktig montering kan orsaka olyckor, med ökad risk för allvarliga och dödliga skador.</b></p> <p><b>SMÖRJOLJA FÖR VÄXEL (Fig.3)</b> Ta av locket (A) och fyll växeln till överfylldhet med skumdämpande olja <b>SAE 90÷120</b>.</p> <p><b>⚠ VARNING! - Borrmaskinen levereras utan olja i växeln.</b></p> <p><b>MONTERING AV SPETSAR, ADAPTER OCH FÖRLÄNGNINGAR (Fig.4-5-6)</b> För in växels axel i spetsens (A) eller adapterns (B) eller förlängningars (C-D) säte genom att trycka på pinnen (E). Den medföljande adaptern (B) och förlängningen (C), används för spetsar utan snabbkoppling. Förlängningen (D) tillval, används för djupare hål.</p> <p><b>⚠ VARNING! - Ändra inte växels utväxlingsförhållande. Maskinens egenskaper kan ändras och icke önskade reaktioner kan bli följden.</b></p>

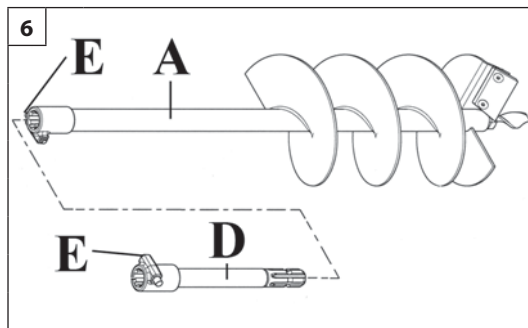
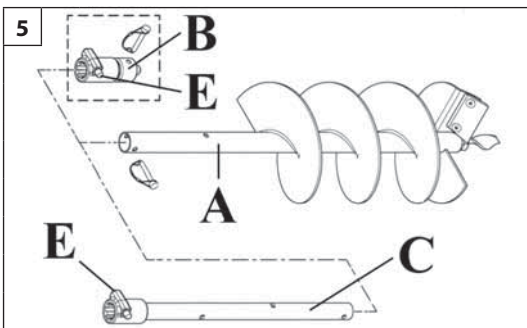

Hrvatski

Română

## SKLAPANJE

## MONTAREA

### PREČKE (sl. 1-2)

Rastvorite dva presavijena dijela prečke (A) i blokirajte ih odgovarajućim klinovima (B).

**⚠ PAŽNJA!** Provjerite jesu li klinovi za blokiranje ispravno učvršćeni. Pogrešna montaža mogla bi prouzročiti nesreće, s posljedicom povećanja rizika od teških ili smrtnih ozljeda.

### ULJE ZA PODMAZIVANJE REDUKTORA (sl. 3)

Skinite čep (A) i napunite sve do prelijevanja, reduktor nepjenjivim uljem **SAE 90÷120**.

**⚠ PAŽNJA!** - Motorna bušilica se isporučuje bez ulja u reduktoru.

### MONTIRANJE SVRDLA, ADAPTERA I PRODUŽETAKA (sl. 4-5-6)

Uvucite osovinu reduktora u sjedište svrdla (A) ili adaptera (B) ili produžetaka (C-D), pritiskujući odgovarajući zatik (E). Dostavljeni adapter (B) i produžetak (C) služe za svrdla koja nemaju brzo spajanje. Produžetak (D) - po izboru, služi za dublje otvore.

**⚠ PAŽNJA!** - Nemojte mijenjati reduksijski odnos reduktora. Mogla bi se promijeniti obilježja uređaja i doći do nepredviđenih reakcija istog.

### BARELE (Fig. 1-2)

Deschideți cele două părți rabatate ale barelor (A) și blocați-le cu tijele de blocare corespunzătoare (B).

**⚠ ATENȚIE!** Controlați strângerea corectă a pivoților de blocare. Montarea greșită poate cauza accidente, cu mărirea riscului de leziuni grave sau mortale.

### ULEI LUBRIFIANT PENTRU REDUCTOR (Fig. 3)

Scoateți bușonul (A) și umpleți reduktorul până sus cu ulei cu aditivi anti-spumantși **SAE 90÷120**.

**⚠ ATENȚIE!** - Motosfredelul este furnizat fără ulei în reduktor.

### MONTAREA VÂRFURILOR, A ADAPTORULUI ȘI A PRELUNGITOARELOR (Fig. 4-5-6)

Introduceți axul reduktorului în locașul burghiului (A), al adaptorului (B) sau al prelungitoarelor (C-D), apăsând pe tija corespunzătoare (E). Adaptorul (B) și prelungitorul (C) din dotare se utilizează pentru burghie fără cuplaj rapid. Prelungitorul (D), opțional, se utilizează pentru foraje mai adânci.

**⚠ ATENȚIE!** - Nu modificați raportul de reducție al reduktorului. S-ar putea modifica și caracteristicile aparatului, care ar putea avea reacții neprevăzute.

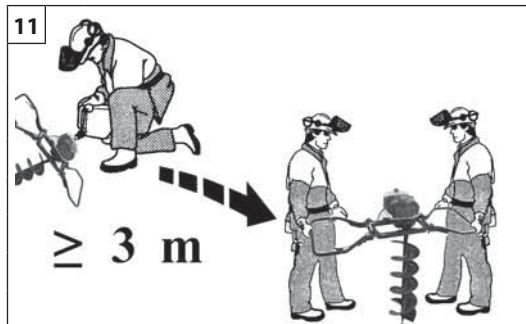

Slovensky

Slovenščina

Svenska

## ŠARTOVANIE

## ZAGON

## START

### PALIVO

**⚠ POZOR: benzín je mimoriadne horľavé palivo. Pri manipulácii s benzínom alebo zmesou palív dávajte veľký pozor. V blízkosti paliva a motorovej píly nefajčte ani sa k nim nepribližujte otvoreným plameňom (obr.9).**

- Aby sa znížilo nebezpečenstvo požiaru a popálenia sa, s palivom zaobchádzajte opatrne. Je veľmi horľavé.
- Palivo premiešajte a naplňte ním nádobu vhodnú na uchovávanie paliva (obr.10).
- Palivo miešajte vonku, mimo dosahu isker alebo plameňov.
- Pred doplnením paliva stroj položte na zem.
- Uzáver palivovej nádrže odskrutkujte pomaly, aby sa uvoľnil tlak a zabránilo sa úniku paliva.
- Po doplnení paliva pevne uzatvorte uzáver. Vibrácie by mohli spôsobiť jeho uvoľnenie a únik paliva.
- Palivo uniknuté z jednotky osušte. Presuňte stroj o približne 3 metre od miesta, kde ste dopĺňali palivo, až potom naštartujte motor (obr.11).
- Nikdy a za žiadnych okolností sa nepokúšajte zapáliť uniknuté palivo.
- Počas manipulácie s palivom ani počas obsluhy motorovej píly nefajčte.
- Palivo skladujte na čerstvom, suchom a dobre vetranom mieste.
- Neskladujte palivo na miestach, kde je suché lístie, slama, papier a pod.
- Jednotku a palivo uchovávajte na miestach, kde výpary paliva neprídu do kontaktu s iskrami alebo otvoreným plameňom, ohrievačmi vody a kotlami, elektrickými motormi alebo spínačmi, sporákmi a pod.
- Pokiaľ je motor v chode, neotvárajte uzáver palivovej nádrže.
- Palivo nepoužívajte na čistenie.
- Dávajte pozor, aby ste si palivom nezašpinili odev.

### GORIVO

**⚠ POZOR: Bencin je močno vnetljivo gorivo. Pri rokovanju z bencinom ali mešanico goriva bodite izredno previdni. Ne kadite in ne približujte se gorivu ali motorni žagi z ognjem ali odprtim plamenom (slika 9).**



- Za zmanjšanje tveganja požara in opeklin vselej ravnajte z gorivom z vso potrebno previdnostjo. Gorivo je izredno močno vnetljivo.
- Gorivo mešajte in shranjujte v posodi, ki je odobrena za točenje goriva (slika 10).
- Gorivo mešajte na prostem, na mestu, kjer ni nevarnosti isker ali plamenov.
- Postavite pršilnik na tla, ugasnite motor in počakajte, da se ohladi, preden začnete nalivati gorivo.
- Pokrovček goriva odpirajte počasi, tako da se nadtlak sprostí in da se prepreči uhajanje goriva.
- Po končanem dolivanju goriva dobro privijte pokrovček posode za gorivo. Tresljaji lahko povzročijo odvitje pokrovčka in uhajanje goriva.
- Obrišite gorivo, ki je izteklo iz stroja. Preden začnete zaganjati motor, premaknite pršilnik za 3 metre proč od mesta, na katerem ste nalivali gorivo (slika 11).
- Nikdar in v nobenem primeru ne poskušajte prižgati izteklega goriva.
- Med rokovanjem z gorivom in med uporabo motorne žage ne kadite.
- Shranjujte gorivo na hladnem, suhem in dobro zračenem mestu.
- Ne shranjujte goriva na krajih, kjer je suho listje, slama, papir itd.
- Shranjujte pršilnik in gorivo na takšnih mestih, kjer hlapi goriva ne morejo priti v stik z iskrami ali odprtim plamenom, kotlom centralne kurjave, elektromotorji ali električnimi stikali, pečmi itd.
- Medtem ko motor teče, ne snemajte pokrovčka s posode za gorivo.
- Ne uporabljajte goriva kot čistilnega sredstva.
- Pazite, da goriva ne polijete po svojih oblačilih.

### BRÄNSLE

**⚠ VARNING: bensin är ett extremt lättantändligt bränsle. Använd yttersta försiktighet när du hanterar bensin eller en bränsleblandning. Rök inte och för inte eld eller lågor i närheten av bränslet eller motorsågen (Fig.9).**

- För att minska risken för eldsvårda och att bränna sig, hantera bränslet med omsorg. Det är mycket lättantändligt.
- Skaka och fyll bränslet i en behållare som är godkänd för bränslet (Fig.10).
- Blanda bränslet utomhus där det inte finns några gnistor eller lågor.
- Placera den på marken, stäng av motorn och låt den kyla av innan du tankar.
- Lossa tanklocket försiktigt för att släppa ut trycket och undvika bränslespill.
- Skruva åt tanklocket ordentligt efter tankningen. Vibrationerna kan orsaka att tanklocket lossnar och att bränsle läcker ut.
- Torka upp bränslet som har läckt ut från enheten. Flytta maskinen 3 meter från tankningsplatsen innan du startar motorn (Fig.11).
- Försök under inga omständigheter att bränna upp bränsle som har läckt ut.
- Rök inte under hanteringen av bränslet eller under funktionen av motorsågen.
- Lagra bränslet på en sval, torr och väl ventilerad plats.
- Lagra inte bränslet på platser mer torra blad, halm, papper etc.
- Förvara enheten och bränslet på platser där bränsleångorna inte kommer i kontakt med gnistor eller öppen eld, vattenkokare för uppvärmning, elektriska motorer eller brytare, ugnar, etc.
- Ta inte av tanklocket när motorn är igång.
- Använd inte bränsle för rengöringsändamål.
- Se till att inte spilla bränsle på dina kläder.

--	--	--	--

Hrvatski	Română	
<b>POKRETANJE</b>	<b>PORNIREA</b>	
<p><b>GORIVO</b></p> <p> <b>PAŽNJA: benzin je krajnje zapaljivo gorivo. Budite krajnje oprezni prilikom rukovanja benzinom ili mješavinom goriva. Nemojte pušiti ni približavati vatru ili plamen gorivu ni motornoj pili (sl. 9).</b></p> <ul style="list-style-type: none"> <li>• <b>Kako biste smanjili opasnost od izbijanja požara ili od zadobivanja opekline, gorivom rukujte pažljivo. Ono je vrlo zapaljivo.</b></li> <li>• Protresite i stavite gorivo u posudu namijenjenu za njegovu držanje (sl.10).</li> <li>• Promiješajte gorivo na otvorenom, gdje nema iskri ili plamena.</li> <li>• Namjestite na tlo, zaustavite motor i ostavite da se ohladi prije nego što ćete nadoliti gorivo.</li> <li>• Polako odvijte poklopac za gorivo kako bi se otpustio unutrašnji tlak i da biste izbjegli istjecanje goriva.</li> <li>• Poslije nalijevanja, čvrsto pritegnite poklopac goriva. Trešnja može biti uzrokom odvijanja poklopca te istjecanja goriva.</li> <li>• Posušite gorivo koje je isteklo iz uređaja. Prije pokretanja motora, stroj premjestite na 3 metra udaljenosti od mjesta na kojem ste naliježali gorivo (sl.11).</li> <li>• Nemojte nikada i ni u kojim uvjetima pokušavati zapaliti gorivo koje je isteklo.</li> <li>• Nemojte pušiti za vrijeme rukovanja gorivom ili dok motorna pila radi.</li> <li>• Gorivo skladištite na svježem, suhom i dobro prozračenom mjestu.</li> <li>• Nemojte skladištiti gorivo na mjestima gdje ima suhog lišća, slame, papira, itd.</li> <li>• Uređaj i gorivo pohranjujte na mjestima gdje isparenja goriva neće moći doći u doticaj s iskrama ili otvorenim plamenom, grijačima vode za grijanje, električnim motorima ili prekidačima, pećnicama, itd.</li> <li>• Dok je motor u pogonu, nemojte skidati poklopac sa spremnika goriva.</li> <li>• Ne koristite gorivo kao sredstvo za čišćenje.</li> <li>• Pazite da ne prolijete gorivo po vlastitoj odjeći.</li> </ul>	<p><b>CARBURANTUL</b></p> <p> <b>ATENȚIE: benzina este un carburant extrem de inflamabil. Aveți foarte mare grijă când manipulați benzină sau un amestec de combustibili. Nu fumați și nu aduceți foc sau flăcări în apropierea carburantului sau a motoferăstrăului (Fig. 9).</b></p> <ul style="list-style-type: none"> <li>• <b>Pentru a reduce riscul de incendiu și de arsuri, manipulați cu grijă carburantul. Este foarte inflamabil.</b></li> <li>• Agitați și puneți combustibilul într-un recipient aprobat pentru carburant (Fig. 10).</li> <li>• Amestecați combustibilul în aer liber, într-un loc unde nu sunt scântei sau flăcări.</li> <li>• Puneți aparatul pe sol, opriți motorul și lăsați-l să se răcească înainte de a efectua alimentarea.</li> <li>• Desfaceți încet bușonul de carburant, pentru a elibera presiunea și pentru a evita ieșirea carburantului.</li> <li>• Strângeți bine bușonul de carburant după alimentare. Vibrațiile pot cauza o slăbire a bușonului și ieșirea carburantului.</li> <li>• Ștergeți combustibilul care a dat pe dinafară din aparat. Deplasați aparatul la 3 metri distanță față de locul în care s-a efectuat alimentarea, înainte de a porni motorul (Fig. 11).</li> <li>• Nu încercați niciodată să ardeți combustibilul care a dat pe dinafară, în nicio împrejurare.</li> <li>• Nu fumați în timp ce manipulați combustibilul sau în timpul funcționării motoferăstrăului.</li> <li>• Păstrați carburantul într-un loc răcoros, uscat și bine aerisit.</li> <li>• Nu păstrați combustibilul în locuri cu frunze uscate, paie, hârtie etc.</li> <li>• Păstrați aparatul și carburantul în locuri în care vaporii de carburant nu vin în contact cu scântei sau flăcări libere, cu boilere de apă pentru încălzire, cu motoare electrice sau întrerupătoare, cuptoare etc.</li> <li>• Nu scoateți bușonul rezervorului când motorul este în funcțiune.</li> <li>• Nu folosiți combustibil pentru operațiunile de curățare.</li> <li>• Aveți grijă să nu vărsați carburant pe hainele dv.</li> </ul>	



13

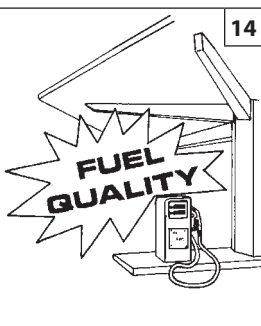

14

BENZÍN - BENZIN BENSIN - BENZIN BENZINÄ	OLEJ - OLJE - OLJA ULJE - ULEI			
	2% - 50:1		4% - 25:1	
ℓ	ℓ	(cm <sup>3</sup> )	ℓ	(cm <sup>3</sup> )
1	0,02	(20)	0,04	(40)
5	0,10	(100)	0,20	(200)
10	0,20	(200)	0,40	(400)
15	0,30	(300)	0,60	(600)
20	0,40	(400)	0,80	(800)
25	0,50	(500)	1,00	(1000)

15

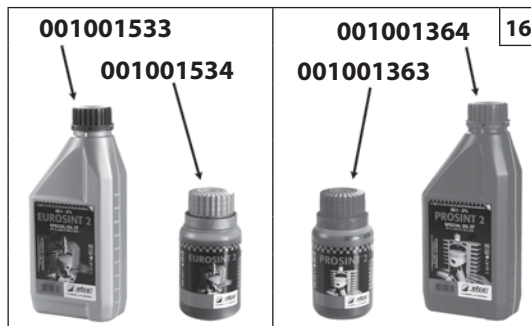

16

Slovensky

Slovenščina

Svenska

## ŠARTOVANIE

## ZAGON

## START

## PALIVO

Tento stroj je poháňaný dvojtaktným motorom a vyžaduje prípravu zmesi benzínu a oleja pre 2-taktné motory. Pripravte zmes bezolovnatého benzínu a oleja pre dvojtaktné motory v čistej nádobe, ktorá je vhodná na uchovávanie benzínu (obr.13).

**ODPORUČANÉ PALIVO:** TENTO MOTOR JE SCHVÁLENÝ NA NAPÁJANIE BEZOLOVNATÝM 89 OKTÁNOVÝM BENZÍNOM PRE MOTOROVÉ VOZIDLÁ ((R + M) / 2) ALEBO S VYŠŠÍM OKTÁNOVÝM ČÍSLOM (Obr.14).

Zmiešajte olej pre dvojtaktné motory s benzínom podľa pokynov na obale. Odporúčame vám používať olej pre 2-taktné motory Oleo-Mac/Efco v pomere **2% (1:50)**, vyvinutý špeciálne pre všetky dvojtaktné motory chladené vzduchom Oleo-Mac/Efco.

Správne pomery zmesi olej/palivo uvedené v schéme (obr.15) sa vzťahujú na motorový olej Oleo-Mac/Efco **PROSINT 2** a **EUROSINT 2** (obr. 16-17) alebo na rovnocenný kvalitný olej (**špecifikácie JASO FD alebo ISO L-EGD**). Keď špecifikácie oleja **NIE SU** rovnocenné alebo nie sú známe, použite zmes v pomere **4% (1:25)**.

**⚠ UPOZORNENIE: NEPOUŽÍVAJTE OLEJ PRE MOTOROVÉ VOZIDLÁ ANI PRE 2-TAKTNÉ LODNÉ MOTORY.**

**⚠ UPOZORNENIE:**  
- Kupujte iba také množstvo paliva, ktoré spotrebujete; nekupujte viac, ako spotrebujete počas jedného alebo dvoch mesiacov;  
- Benzín uchováajte v hermeticky uzavretej nádrži, na čerstvom a suchom mieste.

**⚠ UPOZORNENIE - Pri príprave zmesi nikdy nepoužívajte palivo s obsahom etanolu vyšším ako 10 %; môže sa použiť gasohol (zmes benzínu a etanolu) s percentuálnym obsahom etanolu do 10 % alebo palivo E10.**

**POZNÁMKA** - Pripravujte vždy iba také množstvo zmesi, ktoré potrebujete, nenechávajte palivo dlho v nádrži alebo v kanistri. Odporúča sa použitie stabilizačnej látky **Emak ADDITIX 2000** s kódom 001000972 (obr.18), ktorá umožňuje uskladniť palivovú zmes na dobu 30 dní.

## Benzín s obsahom alkylov

**⚠ UPOZORNENIE - Benzín s obsahom alkylov nemá rovnakú hustotu ako normálny benzín. Preto motory nastavené na normálny benzín si môžu vyžadovať odlišné nastavenie skrutky H. Pri tomto postupe sa musíte obrátiť na autorizované servisné stredisko.**

## DOPŔNANIE PALIVA (Obr.20)

Pred doplnením zmesi bandaskou potraťte (obr.19).

## POGONSKO GORIVO

Stroj poganja dvotaktni motor, ki kot gorivo uporablja mešanico bencina in olja za 2-taktné motorje. Zmešajte neosvinčeni bencin in olje za dvotaktné motorje v čisti posodi, ki je odobrena za točenje bencina (slika 13).

**PRIPOROČENO GORIVO:** MOTOR JE ATESTIRAN ZA DELOVANJE Z NEOSVINČENIM BENCINOM ZA POGON MOTORNIH VOZIL, KATEREGA OKTANSKO ŠTEVILO JE 89 ((R + M) / 2) ALI VEČ (slika 14).

Olje za 2-taktné motorje zmešajte z bencinom po navodilih na njegovih embalažih.

Priporočamo vam uporabo olja za 2-taktné motorje Oleo-Mac/Efco v razmerju **2% (1:50)**, ki je izdelano posebej za dvotaktné motorje z zračnim hlajenjem Oleo-Mac/Efco.

Pravilno razmerje olja/goriva, navedeno v tabeli (slika 15), velja v primeru uporabe olja za dvotaktné motorje Oleo-Mac/Efco **PROSINT 2** ali **EUROSINT 2** (slika 16-17) ali enakovrednega visokokakovostnega olja (**po karakteristikah standarda JASO FD oziroma ISO L-EGD**). Kadar karakteristike olja **NISO** enakovredne ali niso znane, pripravite mešanico olja in goriva v razmerju **4% (1:25)**.

**⚠ OPOZORILO: NE UPORABLJAJTE OLJA ZA MOTORNA VOZILA OZIROMA OLJA ZA 2-TAKTNE IZVENKRMNE MOTORJE.**

**⚠ OPOZORILO:**  
- Kupite samo toliko goriva, kolikor ga potrebujete za svojo uporabo; ne kupite ga več, kot ga boste porabili v enem ali dveh mesecih;  
- Bencin shranjujte v hermetično zaprti posodi, na hladnem in suhem mestu.

**⚠ OPOZORILO - Pri pripravi mešanice nikdar ne uporabljajte goriva z več kot 10 % etanola; dovoljena je uporaba gasohola (mešanice bencina in etanola) z do 10 % vsebnostjo etanola ali goriva E10.**

**OPOMBA** - Pripravite samo toliko mešanice, kolikor jo potrebujete za takojšnje uporabo; ne puščajte goriva v rezervoarju ali v posodi daljši čas. Priporočamo uporabo stabilizatorja za gorivo **Emak ADDITIX 2000** – kat. št. 001000972 (slika 18), s katerim mešanica ohrani kakovost 30 dni.

## Alkilirani bencin

**⚠ OPOZORILO - Alkilirani bencin nima enake gostote kakor navadni bencin. Zato je pri motorjih, ki so nastavljeni za uporabo navadnega bencina, potrebna drugačna nastavitve vijaka H. Za ta poseg se morate obrniti na pooblašeni servis.**

## POLNJENJE REZERVOARJA (slika 20)

Preden nalijete gorivo v rezervoar, pretresite ročko z mešanico (slika 19).

## BRÄNSLE

Denna produkt drivs med en 2-taktsmotor och kräver en förblandning av bensin och olja för 2-taktsmotorer. Förblanda blyfri bensin och olja för tvåtaktsmotorer i ren behållare godkänd för bensin (Fig.13).

**REKOMMENDERAT BRÄNSLE:** DENNA MOTOR HAR CERTIFIERATS FÖR ATT FUNGERA MED BLYFRI FORDONSBENSIN MED ETT OKTANTAL 89 ((R + M)/2) ELLER MED ETT HÖGRE OKTANTAL (Fig.14).

Blanda motorolja för 2-taktsmotorer med bensinen genom att följa anvisningarna på förpackningen.

Du rekommenderas att använda olja för 2-taktsmotorer Oleo-Mac/Efco **2% (1:50)** speciellt formulerad för alla luftkylda tvåtaktsmotorer Oleo-Mac/Efco. De korrekta proportionerna olja/bensin visade i nedanstående tabell (Fig.15) är lämpliga om man använder motorolja Oleo-Mac/Efco **PROSINT 2** och **EUROSINT 2** (Fig.16-17) eller en likvärdig motorolja av hög kvalitet (**specifikationer JASO FD eller specifikationer ISO L-EGD**). När oljespecifikationerna **INTE** är likvärdiga eller inte är kända, använd ett **4% (1:25)** blandningsförhållande.

**⚠ FÖRSIKTIGHET: ANVÄND INTE FORDONSOLJA ELLER OLJA FÖR 2-TAKTS UTOMBORDSMOTORER.**

**⚠ FÖRSIKTIGHET:**  
- Köp enbart bensinmängden som är nödvändig för din förbrukning; köp inte mer än vad du använder under en eller två månader;  
- Förvara bensinen i en hermetiskt tillsluten behållare på en torr och kall plats.

**⚠ FÖRSIKTIGHET - Använd aldrig bränsle med en etanolhalt över 10 %. Gasohol (en blandning av bensin och etanol) med en etanolhalt upp till 10 % eller E10 bränsle accepteras.**

**ANM.** - Gör bara i ordning så mycket bränsleblandning som krävs för användningen. Lämna inte någon bränsleblandning för länge varken i behållaren eller i tanken. Vi rekommenderar att bränslestabilisatorn **Emak ADDITIX 2000**, artikelnummer 001000972, används om blandningen skall sparas så lång tid som 30 dagar (Fig 18).

## Alkylerad bensin

**⚠ FÖRSIKTIGHET - Alkylerad bensin har inte samma densitet som normal bensin. Det betyder att motorer som ställts in med normal bensin kan kräva en annorlunda inställning av skruven H. Detta måste göras av en auktoriserad serviceverkstad.**

## PÄFYLLNING (Fig.20)

Skaka bränslebehållaren innan du fyller på bränsle (Fig.19).



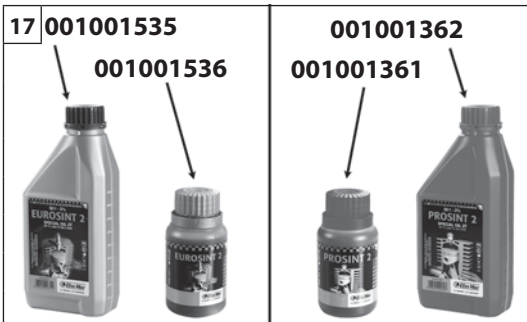

Hrvatski	Română
<p align="center"><b>POKRETANJE</b></p>	<p align="center"><b>PORNIREA</b></p>
<p><b>GORIVO</b> Ovaj se uređaj pokreće pomoću dvotaktnog motora i koristi pripremljenu mješavinu benzina i ulja za dvotaktne motore. Pripremite mješavinu bezolovnog benzina i ulja za dvotaktne motore u čistoj posudi namijenjenoj držanju benzina (sl.13).</p> <p><b>PREPORUČUJE SE GORIVO:</b> OVAJ JE MOTOR CERTIFICIRAN ZA RAD S BEZOLOVNI BENZINOM OD 89 OKTANA ZA AUTOMOBILE ([R + M] / 2) ILI S VIŠIM OKTANSKIM BROJEM (sl.14).</p> <p>Shodno uputama na ambalaži, promiješajte ulje za dvotaktne motore s benzinom.</p> <p>Savjetujemo vam da rabite ulje za dvotaktne motore Oleo-Mac/Efco s <b>2% (1:50)</b>, koje je specijalno pripravljeno za sve dvotaktne motore Oleo-Mac/Efco hladene zrakom.</p> <p>Ispravni omjeri ulja i goriva naznačeni u pregledu (sl.15) pogodni su kod uporabe motornog ulja Oleo-Mac/Efco <b>PROSINT 2</b> i <b>EUROSINT 2</b> (sl.16-17) ili drugog istovrijednog, visoko kvalitetnog motornog ulja (<b>po specifikacijama JASO FD ili ISO L-EGD</b>). Kada specifikacije ulja <b>NISU</b> istovrijedne ili su nepoznate, koristite omjer mješavine ulja i goriva od <b>4% (1:25)</b>.</p> <p><b>⚠ OPREZ: NE RABITE ULJE ZA MOTORNA VOZILA, NITI ULJE ZA VANBRODSKE DVOTAKTNE MOTORE.</b></p> <p><b>⚠ OPREZ:</b></p> <ul style="list-style-type: none"> <li>- Kupujte isključivo količine goriva koje odgovaraju vašoj potrošnji; ne kupujte ga više od količine koju ćete potrošiti za jedan ili dva mjeseca;</li> <li>- pohranjujte benzin u hermetički zatvorenoj posudi, na svježem i suhom mjestu.</li> </ul> <p><b>⚠ OPREZ - Za mješavinu nemojte nikad koristiti gorivo s postotkom etanola većim od 10%; prihvatljivi su gasohol (mješavina benzina i etanola) s postotkom etanola do 10% ili gorivo E10.</b></p> <p><b>NAPOMENA</b> - Pripremite samo količinu mješavine koja vam je potrebna; nemojte je držati dugo vremena u spremniku ili u kanti. Savjetujemo korištenje <b>Emakovog</b> stabilizatora goriva <b>ADDITIX 2000</b>, šif. 001000972 (Slika 18), koji omogućuje očuvanje mješavine u trajanju od 30 dana.</p> <p><b>Alkilatni benzin</b></p> <p><b>⚠ OPREZ - Alkilatni benzin nije iste gustoće kao i onaj normalni. Stoga motori koji su regulirani normalnim benzinom mogu zahtijevati drugačije podešavanje vijka H. Za vršenje te radnje trebete se obratiti ovlaštenom servisnom centru.</b></p> <p><b>NALIJEVANJE GORIVA (sl.20)</b> Promiješajte gorivo u kanti prije nego što ga ulijete u spremnik (Slika 19).</p>	<p><b>CARBURANTUL</b> Acest produs este acționat de un motor în 2 timpi și necesită preamestecarea benzinei și a uleiului pentru motoare în 2 timpi. Preamestecați benzină fără plumb și ulei pentru motoare în doi timpi într-un recipient curat, omologat pentru benzină (Fig. 13).</p> <p><b>CARBURANT RECOMANDAT:</b> ACEST MOTOR ESTE CERTIFICAT PENTRU A FUNCȚIONA CU BENZINĂ FĂRĂ PLUMB, PENTRU AUTOMOBILE, CU CIFRA OCTANICĂ 89 ([R + M] / 2) SAU CU O CIFRĂ OCTANICĂ MAI MARE (FIG. 14).</p> <p>Amestecați uleiul pentru motoare în 2 timpi cu benzina, conform instrucțiunilor de pe ambalaj.</p> <p>Vă recomandăm să utilizați ulei pentru motoare în 2 timpi Oleo-Mac/Efco la <b>2% (1:50)</b>, formulat în mod special pentru toate motoarele în doi timpi răcite cu aer Oleo-Mac/Efco.</p> <p>Proporțiile corecte de ulei/carburant indicate în prospect (Fig. 15) sunt adecvate când se folosește ulei pentru motoare Oleo-Mac/Efco <b>PROSINT 2</b> și <b>EUROSINT 2</b> (Fig. 16-17) sau un ulei de motoare echivalent, cu o calitate ridicată (<b>specificații JASO FD sau ISO L-EGD</b>). Când specificațiile uleiului <b>NU</b> sunt echivalente sau nu sunt cunoscute, utilizați un raport de amestecare ulei/carburant de <b>4% (1:25)</b>.</p> <p><b>⚠ AVERTIZARE: NU FOLOSIȚI ULEI PENTRU AUTOVEHICULE SAU PENTRU MOTOARE OUTBOARD ÎN 2 TIMPI.</b></p> <p><b>⚠ AVERTIZARE:</b></p> <ul style="list-style-type: none"> <li>- Cumpărați doar cantitatea de carburant necesară în funcție de consumul dv.; nu cumpărați mai mult decât ceea ce veți folosi în una sau două luni;</li> <li>- Păstrați benzina într-un recipient închis ermetic, într-un loc răcoros și uscat.</li> </ul> <p><b>⚠ ATENȚIE - Pentru amestec, nu utilizați niciodată un carburant cu un procent de etanol mai mare de 10%; se poate folosi gazohol (amestec de benzină și etanol) cu un procent de etanol de până la 10% sau carburant E10.</b></p> <p><b>NOTĂ</b> - Preparați doar cantitatea de amestec necesară pentru utilizare; nu lăsați amestecul în rezervor sau în canistră mult timp. Se recomandă să se utilizeze stabilizator pentru carburant <b>Emak ADDITIX 2000</b> cod. 001000972 (Fig. 18), pentru a păstra amestecul pe o perioadă de 30 zile.</p> <p><b>Benzină alchilată</b></p> <p><b>⚠ AVERTIZARE - Benzina alchilată nu are aceeași densitate ca benzina normală. De aceea, motoarele reglate cu benzină normală pot necesita o reglare diferită a șurubului H. Pentru această operație trebuie să vă adresați unui Centru de Asistență Autorizat.</b></p> <p><b>ALIMENTAREA (Fig. 20)</b> Agitați canistra cu amestec înainte de a efectua alimentarea (Fig. 19).</p>

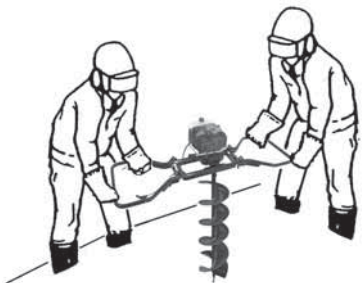

Slovensky

**ŠARTOVANIE**

- ⚠ Pred štartovaním motora sa ubezpečte, či vrták nie je v kontakte s neznámym predmetom.
- ⚠ Ubezpečte, že sa vrták s motorom na voľnobehu netočí. V opačnom prípade kontaktujte Autorizovaného Servisného Strediska, aby vykonala kontrolu a odstránenie problému.
- ⚠ Tento motorový vrták sa smie používať iba pri spolupráci dvoch osôb. Jeden pracovník musí uchopiť ľavé držadlo a druhý pravé držadlo (Obr. 21). Rukoväť motorového vrtáka na jamy uchopte tak, aby palec bol proti prstom obopínajúcim rukoväť. Dávajte pozor, aby boli všetky časti tela ďaleko od špičky a od výfuku.
- ⚠ Vystavenie sa vibráciám môže spôsobiť poranenia osôb, ktoré trpia problémami s obehom krvi alebo majú problémy nervového pôvodu. Ak spozorujete príznaky ako strpnutie, strata citlivosti, zníženie normálnej sily alebo zmeny farby pokožky, obráťte sa na svojho lekára. Tieto príznaky sa zvyčajne prejavujú na prstoch, rukách a zápästiach.

Slovenščina

**ZAGON**

- ⚠ Pred zagonom se prepričajte, da gibanje vrtalnega vložka ni ovirano.
- ⚠ Poskrbite, da se vrtalni vložek ne vrtili, ko teče motor v prostem teku. V nasprotnem primeru stika pooblaščenim Servisnim Center, da izvede pregled in odpravite težavo.
- ⚠ Vrtalnik za zemljo morata obvezno upravljati dve osebi hkrati. Ena oseba mora obvezno držati vrtalnik za levi držaj, druga pa za desni držaj (slika 21). Vrtalnik za zemljo čvrsto držite v rokah, pri čemer s palcem in drugimi prsti zaobjemite ročaj. Preverite, da so vsi deli vašega telesa daleč od svedra in izpušnega lonca.
- ⚠ Izpostavljenost tresljajem lahko povzroči poškodbe osebam, ki imajo težave s krvnim obtokom ali živčevjem. Če opazite določene simptome, na primer odrevenelost, pomanjkanje občutljivosti, upad normalne moči ali spremembo v barvi kože, se obrnite po zdravniško pomoč. Ti znaki se ponavadi pojavijo na prstih, dlaneh ali v zapestjih.

Svenska

**START**

- ⚠ Kontrollera att spetsen inte har kontakt med något föremål innan du startar motorn.
- ⚠ Kontrollera att spetsen inte roterar när motorn går på lägsta varvtal. Annars kontakta en Auktoriserad Serviceverkstad för att utföra en kontroll och rätta till problemet.
- ⚠ Denna bormaskin måste alltid användas av två personer samtidigt. Den ena operatören skall hålla i den vänstra stängen och den andra i den högra stängen (Fig. 21). Använd ett fast grepp med tumme och fingrar som omringar bormaskinens handtag. Kontrollera att alla dina kroppsdelar är på behörigt avstånd från spetsen och ljuddämparen.
- ⚠ Exponeringen av vibrationer kan orsaka skador på personer som lider av blodcirkulations- eller nervösa problem. Kontakta läkare om du upplever fysiska symptom som domningar, bristande känslighet, minskning av normal styrka eller förändringar i hudfärgen. Dessa symptom uppträder oftast i fingrarna, händerna eller handlederna.

--	--	--	--

Hrvatski	Română	
<b>POKRETANJE</b>	<b>PORNIREA</b>	
<p><b>⚠</b> Prije nego što upalite motor, provjerite da svrdlo ne dodiruje nikakav predmet.</p> <p><b>⚠</b> Uvjerite se da se svrdlo ne okreće kad je motor na minimumu. Inače kontakt Ovlašteni Servisni Centar da obavlja provjeru i riješili problem.</p> <p><b>⚠</b> Ovu motornu bušilicu za zemlju trebaju koristiti isključivo dvije osobe istovremeno. Jedan rukovatelj mora obavezno uhvatiti lijevu ručku, a drugi desnu ručku (sl. 21). Palcem i prstima čvrsto zahvatite oko drška motorne bušilice za zemlju. Provjerite jesu li svi dijelovi tijela udaljeni od svrdla i od ispušnog prigušivača.</p> <p><b>⚠</b> Izlaganje vibracijama može biti štetno za osobe koje imaju problema s krvotokom ili sa živčanim sustavom. Obratite se liječniku ako se pojave tjelesni simptomi kao što su utrnulost, pomanjkanje osjetljivosti, smanjenje normalne snage ili promjena boje kože. Ti simptomi obično se pojavljuju u prstima, šakama ili zapešćima.</p>	<p><b>⚠</b> Înainte de a porni motorul, verificați ca vârful să nu fie în contact cu niciun corp străin.</p> <p><b>⚠</b> Asigurați-vă că vârful nu se rotește atunci când motorul este la ralanti. În caz contrar, contactați un Centru de Service Autorizat pentru a efectua o verificare și repara problema.</p> <p><b>⚠</b> Acest motosfredel trebuie să fie utilizat numai de câte două persoane în același timp. Un operator trebuie să țină, obligatoriu, mânerul din stânga, iar celălalt trebuie să țină mânerul din dreapta (Fig. 21). Țineți mânerele cu fermitate, cu degetul mare și cu celelalte degete în jurul mânerului motosfredelului. Aveți grijă ca toate părțile corpului să se afle departe de vârf și de eșapament.</p> <p><b>⚠</b> Expunerea la vibrații poate cauza leziuni persoanelor care suferă din cauza unor probleme de circulație sanguină sau cu probleme ale sistemului nervos. Adresați-vă medicului dacă apar simptome fizice precum amorțeală, lipsa sensibilității, reducerea puterii normale sau variații ale culorii pielii. Aceste simptome apar, de obicei, la degete, mâini sau încheieturi.</p>	

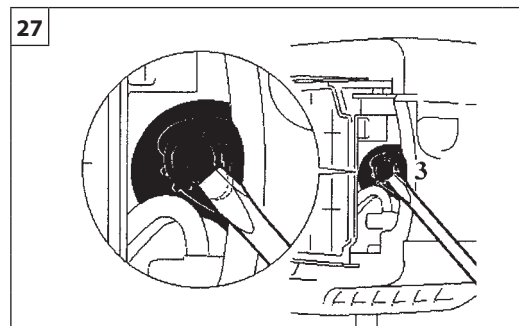
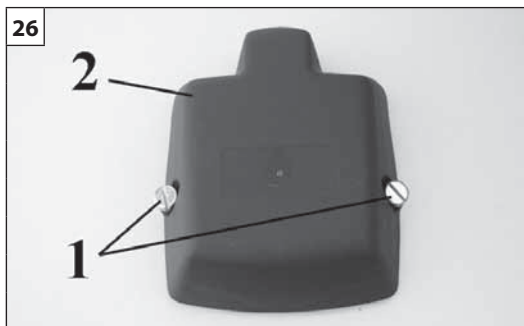
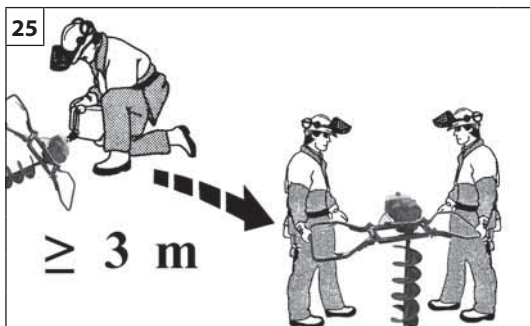

Slovensky	Slovenščina	Svenska
<p align="center"><b>ŠTARTOVANIE</b></p>	<p align="center"><b>ZAGON</b></p>	<p align="center"><b>START</b></p>
<p><b>⚠ POZOR: dodržiavajte bezpečnostné predpisy o manipulácii s palivom. Pred doplnaním paliva vždy vypnite motor. Palivo nikdy nedopĺňajte, keď je stroj alebo motor v činnosti a kým sú horúce. Pred naštartovaním motora sa presuňte aspoň o 3 m od miesta, kde ste dopĺňali palivo (obr.25). NEFAJČTE!</b></p> <ol style="list-style-type: none"> <li>Očistite okolie uzáveru paliva, aby ste predišli znečisteniu nádrže.</li> <li>Uzáver palivovej nádrže uvoľnite pomaly.</li> <li>Opatrne nalejte palivovú zmes do nádrže. Zabráňte rozliatiu.</li> <li>Pred vrátením uzáveru na miesto očistite a skontrolujte tesnenie.</li> <li>Uzáver palivovej nádrže naskrutkujte na miesto, utiahnite. Poutierajte prípadne rozliate palivo.</li> </ol> <p><b>⚠ POZOR: skontrolujte, či nedochádza k úniku paliva a, ak k nim dochádza, pred používaním ich odstráňte. Podľa potreby zavolajte servisné stredisko predajcu.</b></p> <p><b>Motor je zahľtený</b></p> <ul style="list-style-type: none"> <li>Prepnite vypínač zapalovania Zap./Vyp. do polohy <b>STOP</b>.</li> <li>Otočte gombíkom (1, Obr.26).</li> <li>Odstráňte kryt (2).</li> <li>Vsuňte vhodný nástroj pod koncovku sviečky (<b>3, Obr.27</b>).</li> <li>Vypáčte koncovku sviečky.</li> <li>Sviečku odskrutkujte a osušte.</li> <li>Plynovú páčku úplne stlačte.</li> <li>Potiahnite štartovacie lanko niekoľkokrát, aby sa vyčistila spaľovacia komora.</li> <li>Upevnite sviečku späť a zapojte koncovku sviečky, zatlačte koncovku <b>pevne</b> – zmontujte ostatné časti.</li> <li>Prepnite vypínač zapalovania Zap./Vyp. do štartovacej polohy <b>I</b>.</li> <li>Páčku sytiča nastavte do OTVORENEJ polohy – aj keď je motor studený.</li> <li>Teraz naštartujte motor.</li> </ul>	<p><b>⚠ POZOR: pri rokovanju z gorivom upoštevajte varnostne napotke. Pred polnjenjem goriva vselej ugasnite motor. Nikdar ne dolivajte goriva, kadar motor teče ali kadar je vroč. Pred zagonom motorja se premaknite vsaj 3 m od mesta, na katerem ste natočili gorivo (slika 25). NE KADITE!</b></p> <ol style="list-style-type: none"> <li>Očistite površino okoli pokrovčka za gorivo, da preprečite morebitno onesnaženje goriva.</li> <li>Pokrovček za gorivo odvijajte počasi.</li> <li>Previdno natočite mešanico goriva v posodo za gorivo. Pazite, da goriva ne polijete.</li> <li>Preden znova privijete pokrovček za gorivo, očistite in preglejte tesnilo.</li> <li>Nato takoj privijte pokrovček za gorivo in ga pritegnite z roko. Odstranite morebitne ostanke razlitega goriva.</li> </ol> <p><b>⚠ POZOR: preverite, ali morda kje pušča gorivo, in v takšnem primeru pred začetkom odpravite vzrok puščanja. Po potrebi se obrnite na servisno službo podjetja, kjer ste kupili stroj.</b></p> <p><b>Motor je poplavljen</b></p> <ul style="list-style-type: none"> <li>Stikalo za vklop premaknite v izklopljen položaj <b>“STOP”</b>.</li> <li>Vsak dan zavrtite gumb (1, Slika 26).</li> <li>Odstranite pokrov (2).</li> <li>Vstavite ustrezno orodje v kapo vžigalne svečke (<b>3, Slika 27</b>).</li> <li>Odstranite kapo vžigalne svečke.</li> <li>Odvijte in posušite vžigalno svečko.</li> <li>Na široko odprite dušilno loputo.</li> <li>Večkrat potegnite vrstico zaganjalnika, da očistite izgorevalno komoro.</li> <li>Ponovno namestite vžigalno svečko in priključite kapo vžigalne svečke; <b>močno</b> jo pritisnite navzdol – ponovno sestavite ostale dele.</li> <li>Stikalo za vklop prestavite v I, to je položaj za vklop.</li> <li>Ročico naprave za hladni zagon prestavite v odprti položaj <b>“OPEN”</b> – tudi če je motor hladen.</li> <li>Zaženite motor.</li> </ul>	<p><b>⚠ WARNING: följ säkerhetsanvisningarna för hantering av bränsle. Stäng alltid av motorn innan du tankar. Fyll aldrig på bränsle i en maskin med motor igång eller varm motor. Flytta dig minst 3 meter ifrån platsen där bränslepåfyllningen har utförts innan du startar motorn (fig.25). RÖK INTE!</b></p> <ol style="list-style-type: none"> <li>Rengör ytan runt tanklocket för att undvika föroreningar.</li> <li>Lossa tanklocket försiktigt.</li> <li>Fyll försiktigt i bränsleblandningen i tanken. Undvik spill.</li> <li>Innan du sätter på tanklocket, rengör och kontrollera tätningen.</li> <li>Sätt omgående tillbaka tanklocket och skruva åt det för hand. Avlägsna eventuella bränslespill.</li> </ol> <p><b>⚠ WARNING: kontrollera om det finns bränsleläckage och om så är fallet avlägsna dem för användningen. Om nödvändigt, kontakta återförsäljarens kundservice.</b></p> <p><b>Motorn är flödad</b></p> <ul style="list-style-type: none"> <li>Ställ kontakten on/off på <b>STOP</b>.</li> <li>Vrid på ratten (1, bild 26).</li> <li>Ta av locket (2).</li> <li>För in lämpligt verktyg i tändstiftshylsan (<b>3, bild 27</b>).</li> <li>Lossa tändstiftshylsan.</li> <li>Skruva av och torka tändstiftet.</li> <li>Sätt på fullgas.</li> <li>Dra startlinna flera gånger för att rensa brännkammaren.</li> <li>Sätt tillbaka tändstiftet och anslut tändstiftshylsan, tryck den nedåt <b>med kraft</b> – montera de övriga delarna.</li> <li>Ställ kontakten on/off på I, startläge.</li> <li>Ställ chokereglaget på OPEN – även om motorn är kall.</li> <li>Starta nu motorn.</li> </ul>

--	--	--	--

Hrvatski	Română
<b>POKRETANJE</b>	<b>PORNIREA</b>
<p><b>⚠ PAŽNJA: pri rukovanju gorivom pridržavajte se sigurnosnih naputaka. Prije dolijevanja goriva, uvijek ugasite motor. Nemojte nikad dolijevati gorivo u stroj dok motor radi ili je topao. Prije pokretanja motora, premjestite se barem 3 m od mjesta na kome ste nalijevali gorivo (sl. 25). NEMOJTE PUŠITI!</b></p> <ol style="list-style-type: none"> <li>Očistite površinu oko poklopca za gorivo kako biste izbjegli njegovo zagađivanje.</li> <li>Polako odvijte poklopac za gorivo.</li> <li>Pažljivo ulijte mješavinu goriva u spremnik. Pazite da se ne proljuje.</li> <li>Prije vraćanja poklopca na mjesto, očistite i provjerite brtvu.</li> <li>Odmah vratite poklopac goriva na mjesto i ručno ga pritegnite. Uklonite gorivo koje se eventualno izlilo.</li> </ol> <p><b>⚠ PAŽNJA: provjerite da nema istjecanja goriva, a ukoliko do njih dođe, uklonite ih prije uporabe. Ukoliko se ukaže potrebnim, stupite u vezu sa službom tehničke pomoći vašega prodavača.</b></p> <p><b>Motor je preplavljen</b></p> <ul style="list-style-type: none"> <li>- Namjestite prekidač uključeno/isključeno na <b>STOP</b>.</li> <li>- Odvijte vijke (1, sl. 26).</li> <li>- Skinite poklopac (2).</li> <li>- Uvucite prikladni alat u sjedište svjećice (<b>3, sl. 27</b>).</li> <li>- Sustavom poluge podignite sjedište svjećice.</li> <li>- Odvijte i osušite svjećicu.</li> <li>- Širom otvorite upusni priklopac.</li> <li>- Povucite konop startera nekoliko puta da bi se komora za sagorijevanje očistila.</li> <li>- Ponovno namjestite svjećicu i spojite njeno sjedište, pritisnite ga <b>čvrsto</b> prema dole i sklopite druge dijelove.</li> <li>- Namjestite prekidač uključeno/isključeno na I - položaj za pokretanje.</li> <li>- Namjestite čok na položaj OTVORENO - iako je motor hladan.</li> <li>- Sad pokrenite motor.</li> </ul>	<p><b>⚠ ATENȚIE: respectați instrucțiunile de siguranță referitoare la mărirea carburantului. Opriti întotdeauna motorul înainte de a alimenta. Nu adăugați niciodată carburant într-un aparat care are motorul în funcțiune sau cald. Deplasați-vă la cel puțin 3 m față de locul în care s-a efectuat alimentarea, înainte de a porni motorul (fig. 25). NU FUMAȚI!</b></p> <ol style="list-style-type: none"> <li>Curățați suprafața din jurul bușonului de carburant, pentru a evita contaminarea.</li> <li>Desfaceți încet bușonul de carburant.</li> <li>Turnați cu atenție amestecul de carburant în rezervor. Evitați să vărsați pe dinafară.</li> <li>Înainte de a pune la loc bușonul de carburant, curățați și controlați garnitura.</li> <li>Puneți imediat la loc bușonul de carburant, strângându-l cu mâna. Ștergeți eventualul carburant revărsat.</li> </ol> <p><b>⚠ ATENȚIE: controlați să nu existe pierderi de carburant și, dacă există, eliminați-le înainte de utilizare. Dacă este necesar, contactați serviciul de asistență al dealerului dv.</b></p> <p><b>Motor înecat</b></p> <ul style="list-style-type: none"> <li>- Poziționați întrerupătorul de masă pe <b>STOP</b>.</li> <li>- Deșurubați șuruburile (1, Fig.26).</li> <li>- Scoateți capacul (2).</li> <li>- Aplicați un instrument adecvat pe căpăcelul bujiei (<b>3, Fig. 27</b>).</li> <li>- Ridicați căpăcelul bujiei.</li> <li>- Deșurubați și uscați bujia.</li> <li>- Deschideți complet robinetul.</li> <li>- Trageți de șnurul de pornire de câteva ori, pentru a goli camera de ardere.</li> <li>- Puneți la loc bujia și aplicați căpăcelul, apăsându-l <b>cu fermitate</b>.</li> <li>- Puneți întrerupătorul de funcționare pe I, poziția de pornire.</li> <li>- Aduceți maneta de șoc pe poziția OPEN, chiar dacă motorul e rece.</li> <li>- Porniți motorul.</li> </ul>

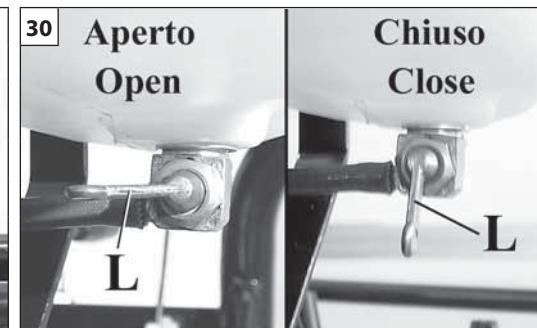
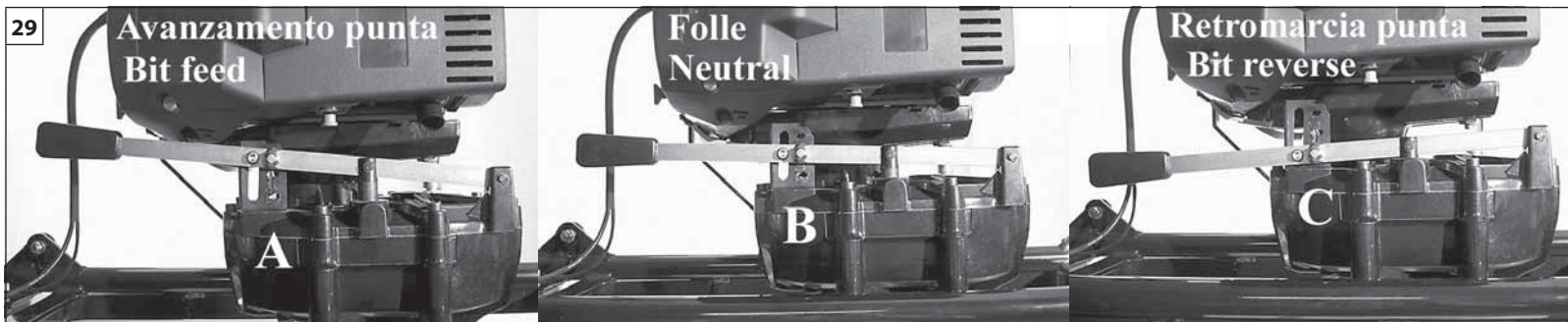

Slovensky	Slovenščina	Svenska
<p align="center"><b>ŠTARTOVANIE</b></p>	<p align="center"><b>ZAGON</b></p>	<p align="center"><b>START</b></p>
<p><b>ŠTARTOVANIE MOTORA</b>  Vyradte rýchlosť motora premiestnením invertéra chodu (B, Obr. 29). Otvorte kohútik nádrže (L, Obr. 30). Zablokujte páčky vypínača (E) s príslušným tlačidlom (Obr. 31), premiestnite páčku štartéru (F, Obr. 32) do polohy "CLOSE" a podržte stlačenú páčku v polohe 1/3 plynu plynovú páčku (G, Obr. 33A) ľavou rukou. Stlačením tlačidla (H, Obr. 33B) sa otvorí dekompresný ventil. Pri prvom naštartovaní sa automaticky zatvorí. Odporúčame vám stlačiť tlačidlo pred každým naštartovaním. Pravou rukou potiahnite štartovacie lanko (D, Obr. 34), až kým nepocítite odpor. Energicky niekoľkokrát potiahnite a pri naštartovaní motora premiestnite páčku štartéru (F, Obr. 32) do pôvodnej polohy "OPEN". Zopakujte postup štartovania, kým sa motor nenaštartuje. Po naštartovaní motora podržte stlačenú páčku vypínača ľavou rukou (aby ste ju odblokovali a použili jej bezpečnostnú funkciu) a plynovú páčku používajte pravou rukou.</p> <p><b>⚠ POZOR!</b> - Keď je motor už teplý, na štartovanie nepoužívajte štartér (F, Obr. 32). S páčkou invertéra manipulujte (Obr. 29) iba s motorom na minime. S motorom na minime sa hrot nesmie otáčať v žiadnej polohe (A-B-C, Obr. 29). Používajte tlačidlo zablokovania páčky vypínača výhradne pri štartovaní.</p> <p><b>⚠ POZOR!</b> - V prípade zablokovania hrotu:  - okamžite zastavte motor,  - naštartujte znovu motorový vrták na jamy po vyradení invertéra chodu (B, Obr. 29),  - zmeňte smer chodu, aby sa hrot odblokoval.</p> <p><b>ZÁBEH MOTORA</b>  Motor dosiahne svoj maximálny výkon po prvých 5÷8 hodinách práce.  V dobe zábehu nenechávajte motor bežať na voľnobeh pri maximálnych otáčkach, aby sa príliš nezatažoval.</p> <p><b>⚠ UPOZORNENIE!</b> - V dobe zábehu nemeňte karburáciu s cieľom zvýšiť výkon; motor by sa mohol poškodiť.</p> <p>Pozn: je normálne, že nový motor počas prvého použitia dymí.</p>	<p><b>ZAGON MOTORJA</b>  Odklopite sveder od motorja tako, da ročico menjalnika premaknete v položaj prostega teka (B, slika 29). Odprite pipico na rezervoarju za gorivo (L, slika 30). Blokirate vzvod stikala za stik z maso (E) z ustreznim gumbom (slika 31), premaknite vzvod dušilne lopute (F, slika 32) v položaj "CLOSE" (ZAPRTO) in z levo roko držite vzvod za plin (G, slika 33A) približno v položaju 1/3 plina. Ko pritisnete na gumb (H, slika 33B), se odpre ventil za zmanjšanje kompresije. Ob prvem vžigu se bo spet samodejno zaprl. Svetujemo vam, da na gumb pritisnete pred vsakim zagonom. Z desno roko potegnite za zagonsko vrvico (D, slika 34), dokler ne začutite upora. Nato jo nekajkrat energično potegnite in takoj ko motor vžge, premaknite vzvod dušilne lopute (F, slika 32) v prvotni položaj "OPEN" (ODPRTO). Ponavljajte postopek zagona, dokler motor ne vžge. Ko motor steče, z levo roko stiskajte stikalo za stik z maso, (da ga deblokirate in da služi svojemu varnostnemu namenu) za dodajanje plina pa uporabite desno roko.</p> <p><b>⚠ POZOR!</b> - Kadar je motor že ogret, pri zagonu ne uporabite dušilne lopute (F, slika 32). Ročico menjalnika (slika 29) premikajte samo takrat, kadar motor teče v prostem teku. Ko motor teče v prostem teku, se sveder v nobenem položaju prestavne ročice ne sme obračati (A-B-C, slika 29). Gumb za blokiranje vzvoda stikala za stik z maso je dovoljeno uporabljati izključno pri zagonu motorja.</p> <p><b>⚠ POZOR!</b> - V primeru, da se sveder zablokira:  - nemudoma ustavite motor,  - znova prižgite vrtalnik za zemljo šele potem, ko ste ročico menjalnika premaknili v položaj prostega teka (B, slika 29),  - zamenjajte smer vrtenja, da osvobodite sveder.</p> <p><b>VPELJAVANJE MOTORJA</b>  Motor doseže svojo polno moč po prvih 5÷8 urah dela.  V tem obdobju ne pustite, da bi motor deloval s polnimi obrati brez obremenitve. Tako preprečite pretirano delovno obremenitev.</p> <p><b>⚠ OPOZORILO!</b> - V času vpeljavanja ne spreminjajte nastavitve uplinjača, da bi dobili dodatno moč; tako lahko motor poškodujete.</p> <p><b>OPOMBA:</b> povsem normalno je, da nov motor pri prvi uporabi in tudi še kasneje oddaja dim.</p>	<p><b>START AV MOTOR</b>  Koppla ur bormaskinen från motorn placera fram-backkopplare i friläge (B, Fig.29). Öppna bränslekranen (L, Fig.30). Lås på/avspaken (E) med tryckknappen (Fig.31), ställ startspaken (F, Fig.32) i läge "CLOSE" och med vänster hand håll nere gasspaken (G, Fig.33A) med cirka 1/3 gas. Tryck på knappen (H, Fig.33B) så att dekompressionsventilen öppnas. Vid första påslagningen stängs ventilen automatiskt. Vi rekommenderar att knappen trycks in före varje start. Dra i startsnöret (D, Fig.34) tills du känner av motstånd. Dra sedan kraftigt i snöret ett par gånger tills du hör de första motorljuden. Skjut tillbaka startspaken (F, Fig.32) till ursprungsläget "OPEN". Gör om startproceduren tills motorn startar. När motorn startats, håll av/påspaken tryckt med vänster hand (för att låsa upp den och använda den i dess säkerhetsfunktion) och använd gasspaken med höger hand.</p> <p><b>⚠ WARNING!</b> - Använd inte starter för att starta den när motorn är redan varm (F, Fig.32). Manövrera spaken fram-backkopplare (Fig.29) enbart med motor på lägsta varvtal. När motorn går på lägsta varvtal skall spetsen inte snurra (A-B-C, Fig.29). Använd uteslutande tryckknappen för att låsa på/avspaken vid start.</p> <p><b>⚠ WARNING!</b> - Om borrhspetsen fastnar:  - stoppa omgående motorn,  - starta bormaskinen på nytt efter att ha placerat fram-backkopplaren i friläge (B, Fig.29),  - kasta om körriktningen för att lossa spetsen.</p> <p><b>INKÖRNING AV MOTORN</b>  Motorn uppnår maximal effekt efter de första 5÷8 arbetstimarna. Låt inte motorn gå på maximalt tomgångsvarvtal under inkörningsperioden. Det kan bli för stor belastning på motorn.</p> <p><b>⚠ WARNING!</b> Justera inte förgasningen för att öka effekten under inkörningsperioden. Det kan bli skador på motorn.</p> <p><b>OBS:</b> det är normalt att en ny motor avger rök under och efter den första användningen.</p>

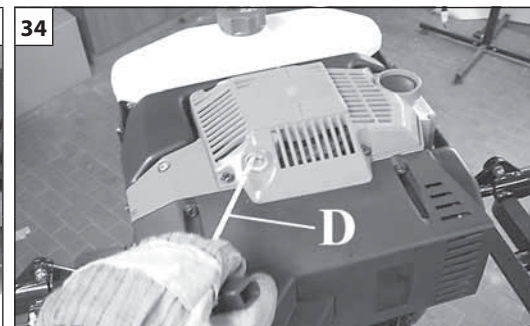
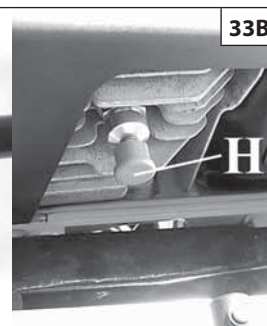
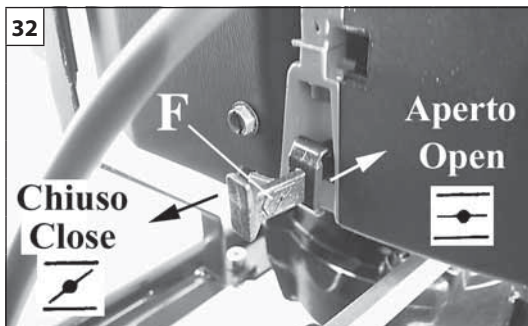
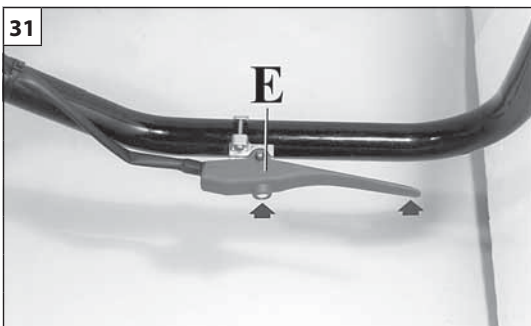

Hrvatski

Română

## STAVLJANJE U POGON

## PORNIREA

### POKRETANJE MOTORA

Iskopčajte bušilicu iz motora stavljajući prekret smjera u prazan hod (B, sl. 29). Otvorite ventil spremnika (L, sl. 30). Blokirajte polugu prekidača uzemljenja (E) pomoću odgovarajućeg dugma (sl. 31), stavite polugu startera (F, sl. 32) u položaj "CLOSE" i lijevom rukom držite pritisnutu polugu gasa na otprilike 1/3 gasa (G, sl. 33A). Pritiskom na dugme (H, sl. 33B), otvara se ventil za dekompresiju. On će se kod prvog paljenja automatski zatvoriti. Savjetujemo vam da prije svakog paljenja pritisnete dugme. Desnom rukom povucite konop za paljenje (D, sl. 34), sve dok ne osjetite otpor. Zatim snažno povucite konop nekoliko puta i nakon prvih prasaka motora vratite polugu startera (F, sl. 32) u početni položaj "OPEN". Ponavljajte ovaj postupak sve dok se motor ne pokrene. Kad se motor pokrene, lijevom rukom držite pritisnutu polugu prekidača uzemljenja (da bi je deblokirali i koristili njenu sigurnosnu funkciju), a desnom rukom koristite gas.

**⚠ PAŽNJA!** - Ako je motor već ugrijan, kod paljenja nemojte koristiti starter (F, sl. 32). Manevirajte polugom prekretnog prigona (sl. 29) samo kad je motor na minimumu. Kad je motor postavljen na minimum, svrdlo se ne smije okretati ni na koji položaj (A-B-C, sl. 29). Dugme za blokiranje poluge prekidača uzemljenja koristite jedino kod pokretanja.

**⚠ PAŽNJA!** - U slučaju blokiranja svrdla:  
- odmah zaustavite motor,  
- ponovno upalite motornu bušilicu nakon što ste prekret smjera stavili u prazni hod (B, sl. 29),  
- promijenite smjer da bi deblokirali svrdlo.

### RAZRAĐIVANJE MOTORA

Motor dostiže svoju maksimalnu snagu nakon prvih 5÷8 sati rada. Tijekom ovog vremena razrađivanja, a da bi se izbjeglo pretjerano naprezanje motora, nemojte puštati da motor radi "na prazno" uz maksimalan broj okretaja.

**⚠ PAŽNJA!** - Tijekom razrađivanja nemojte podešavati rasplinjač s namjerom povećanja snage: motor bi se mogao oštetiti.

**NAPOMENA:** normalna je pojava da novi motor izbacuje dim tijekom i nakon prvog korištenja.

### PORNIREA MOTORULUI

Decuplați burghiul de motor poziționând inversorul de mers în punctul mort (B, Fig. 29). Deschideți robinetul rezervorului (L, Fig. 30). Blocați maneta întrerupătorului de masă (E) cu ajutorul butonului corespunzător (Fig. 31), aduceți maneta de șoc (F, Fig. 32) în poziția "CLOSE" (Închis) și țineți apăsată la aprox. 1/3 de gaz maneta acceleratorului (G, Fig. 33A), cu mâna stângă. Apăsând pe butonul (H, Fig. 33B), valva de decompresie este deschisă. La prima aprindere va fi închisă în mod automat. Se recomandă să apăsați pe buton înainte de orice pornire. Cu mâna dreaptă trageți de șnurul de pornire (D, Fig. 34) până când opune rezistență. Trageți energic de câteva ori și, la primele explozii ale motorului, readuceți maneta de șoc (F, Fig. 32) în poziția inițială "OPEN" (Deschis). Repetați manevra de pornire până când motorul începe să funcționeze. Când motorul a pornit, țineți apăsată cu mâna stângă maneta întrerupătorului de masă (pentru a o debloca și a o folosi cu funcția sa de siguranță) și utilizați acceleratorul cu mâna dreaptă.

**⚠ ATENȚIE!** - Când motorul este deja cald, nu folosiți maneta de șoc pentru pornire (F, Fig. 32). Manevrați maneta inversorului (Fig. 29) doar cu motorul la ralanti. Cu motorul la ralanti, vârful nu trebuie să se rotească în nicio poziție (A-B-C, Fig. 29). Utilizați butonul de blocare al manetei întrerupătorului de masă numai la pornire.

**⚠ ATENȚIE!** - În caz de blocare a vârfului:  
- opriți imediat motorul,  
- porniți din nou motosfredelul după ce ați poziționat inversorul de mers în punctul mort (B, Fig. 29),  
- inversați direcția de rotație pentru a debloca vârful.

### RODAJUL MOTORULUI

Motorul ajunge la puterea sa maximă după primele 5÷8 ore de lucru.

În timpul acestei perioade de rodaj, nu lăsați motorul să funcționeze în gol la turația maximă, pentru a evita solicitările excesive.

**⚠ ATENȚIE!** - În timpul rodajului, nu modificați carburanția pentru a obține o așa-zisă creștere a puterii; motorul se poate deteriora.

**NOTĂ:** este normal ca un motor nou să emită fum în timpul primei utilizări și după aceea.

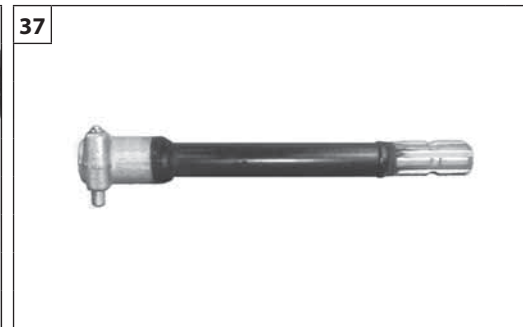
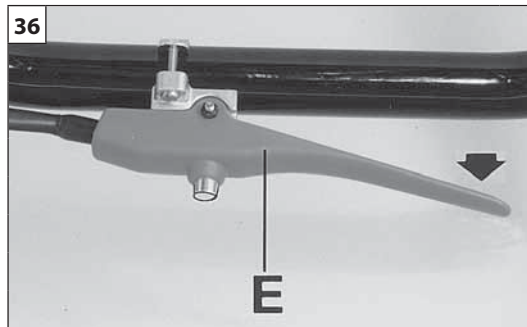
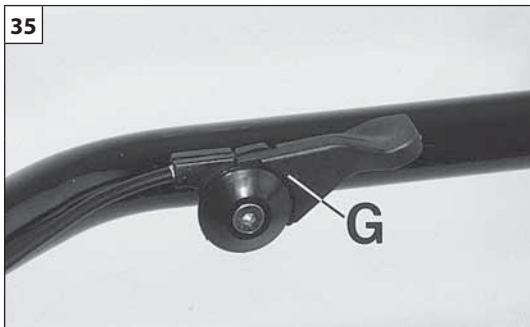

Slovensky	Slovenščina	Svenska
<p align="center"><b>ZASTAVENIE MOTORA</b></p>	<p align="center"><b>ZAUSTAVLJANJE MOTORJA</b></p>	<p align="center"><b>STOPP AV MOTORN</b></p>
<p><b>ZASTAVENIE MOTORA</b> Premiestnite plynovú páčku na minimum (G, Obr. 35) a počkajte niekoľko sekúnd, aby sa motor vychladil. Vypnite motor, prepnite vypínač (E, Obr. 36) do polohy «STOP».</p> <p><b>⚠ POZOR - Špička sa bude otáčať ešte niekoľko sekúnd aj po pustení plynovej páky.</b></p>	<p><b>ZAUSTAVLJANJE MOTORJA</b> Premaknite vzvod za plin v položaj minimalnega plina (G, slika 35) in malce počakajte, da se motor ohladi. Ugasnite motor tako, da premaknete stikalo za stik z maso (E, slika 36) v položaj "STOP".</p> <p><b>⚠ POZOR - Sveder se vrti še nekaj sekund po tem, ko izpustite ročico za plin.</b></p>	<p><b>STOPP AV MOTORN</b> För gasspaken till minimum (G, Fig.35) och vänta i några sekunder för att tillåta motorn att kylas av. Stäng av motorn genom att ställa på/avknappen (E, Fig.36) i läge «STOP».</p> <p><b>⚠ VARNING - Spetsen fortsätter att rotera ett par sekunder efter att ha släppt gasspaken.</b></p>
<p align="center"><b>POUŽITIE</b></p>	<p align="center"><b>UPORABA</b></p>	<p align="center"><b>ANVÄNDNING</b></p>
<p><b>Pracovné techniky</b></p> <p><b>⚠ POZOR – Pred používaním stroja skontrolujte, či sa plynová páčka vrátila do polohy minima, okrem toho skontrolujte opotrebovanie a správnu montáž špičky. Vrták na jamy nepoužívajte, ak je špička poškodená, nadmerne opotrebovaná alebo nesprávne namontovaná.</b></p> <p><b>⚠ POZOR – Ak špička ostane uviaznutá v jame, uvoľnite plynovú páčku a stroj okamžite vypnite presunutím vypínača (E, Obr. 36) do polohy STOP.</b></p> <p><b>⚠ POZOR – Aby ste znížili nebezpečenstvo osobných poranení, nikdy sa nedotýkajte špičky ani hriadeľa rukou ani inou časťou tela.</b></p> <p><b>⚠ POZOR – Aby ste zabránili tomu, že pracovník bude musieť vynaložiť veľkú silu alebo bude ohrozený, vyťahujte motorový vrták vo vertikálnej polohe, aby sa špička vytiahla rovno von.</b></p> <p><b>Práca s nadstavcom (špeciálne príslušenstvo, Obr. 37)</b> Nadstavec nemontujte, kým nebude v jame celá dĺžka vrtáka.</p> <p><b>⚠ POZOR – Ak by ste začali vrtáť s nadstavcom od začiatku, zvýši sa riziko osobných úrazov, pretože výška stroja bude väčšia a nebude možné udržiavať ho pod kontrolou. Preto treba hriadeľ vybrať skôr ako sa vyberie špička z jamy.</b></p>	<p><b>Tehnika dela</b></p> <p><b>⚠ POZOR - Pred uporabo stroja se prepričajte, da se ročica za plin vrača v položaj prostega teka, preverite stanje obrabljenosti svedra in ali je sveder pravilno montiran. Ne uporabljajte vrtalnika za zemljo s poškodovanimi, preveč obrabljenimi ali napačno montiranimi svedri.</b></p> <p><b>⚠ POZOR - Če sveder obtiči v zemlji, spustite vzvod za plin in takoj ugasnite motor s premikom stikala za stik z maso (E, slika 36) v položaj STOP.</b></p> <p><b>⚠ POZOR - Za zmanjšanje tveganja za nastanek telesnih poškodb se nikdar ne dotikajte stebela in svedra z roko ali katerimkoli drugim delom telesa.</b></p> <p><b>⚠ POZOR - Da se izognete prevelikemu naprežanju in da se ne bi izpostavljali nevarnosti, vrtalnik za zemljo vselej izvlecite iz izvrtane luknje navpično navzgor.</b></p> <p><b>Uporaba podaljška (posebna dodatna oprema, slika 37)</b> Podaljšek montirajte šele tedaj, ko je sveder po svoji celi dolžini že v vrtini.</p> <p><b>⚠ POZOR - Če bi začeli vrtati z že montiranim podaljškom, bi s tem povečevali tveganje za nastanek telesnih poškodb, saj je stroj višji in se ga ne da dobro obvladovati. To je razlog, zakaj je treba odstraniti gred, preden izvlečete sveder iz vrtine.</b></p>	<p><b>Arbetstekniker</b></p> <p><b>⚠ VARNING – Innan du använder maskinen kontrollera att gasspaken går tillbaka till min. läge, förslitningar på spetsen och korrekt montering av spetsen. Använd inte bormaskinen med skadade, utslitna eller felaktigt monterade spetsar.</b></p> <p><b>⚠ VARNING – Om spetsen fastnar i hålet släpp gasspaken och stäng omgående av maskinen och för på/av-knapp (E, Fig. 36) till STOP-läget.</b></p> <p><b>⚠ VARNING – För att minska risken för personskada vidrör aldrig borchucken med handen eller någon annan kroppsdel.</b></p> <p><b>⚠ VARNING – För att undvika att operatören utför överdrivna ansträngningar eller försätter sig i farliga situationer extrahera bormaskinen vertikalt ur hålet så att spetsen kommer rakt ut.</b></p> <p><b>Arbete med förlängning (specialtillbehör, Fig. 37)</b> Montera inte förlängningen förrän hela spetsens längd är i hålet.</p> <p><b>⚠ VARNING – Om man börjar arbeta med en redan monterad förlängning ökar risken för personskador, eftersom maskinens höjd är högre och kan inte hållas under kontroll. Detta är anledningen till varför transmissionsaxeln ska avlägsnas innan du drar ut spetsen ur hålet.</b></p>



--	--	--	--

Hrvatski	Română	
<b>OBUSTAVA MOTORA</b>	<b>OPRIREA MOTORULUI</b>	
<p><b>ZAUSTAVLJANJE MOTORA</b> Stavite polugu gasa na minimum (G, sl. 35) i počekaite nekoliko sekundi kako bi se motor ohladio. Ugasite motor stavljanjem prekidača uzemljenja (E, sl. 36) na položaj "STOP".</p> <p><b>⚠ PAŽNJA - Svrđlo se nastavlja okretati još nekoliko sekundi nakon što otpustite ručicu gasa.</b></p>	<p><b>OPRIREA MOTORULUI</b> Aduceți maneta acceleratorului la minim (G, Fig. 35) și așteptați câteva secunde pentru a permite răcirea motorului. Opriti motorul, aducând întrerupătorul de masă (E, Fig. 36) pe poziția de «STOP».</p> <p><b>⚠ ATENȚIE - Vârful continuă să se rotească timp de câteva secunde, chiar și după ce ați eliberat maneta acceleratorului.</b></p>	
<b>KORIŠTENJE</b>	<b>UTILIZAREA</b>	
<p><b>Radne tehnike</b></p> <p><b>⚠ PAŽNJA - Prije uporabe stroja provjerite vraća li se ručica gasa u položaj minimuma, stanje istrošenosti svrdla te ispravnu montažu svrdla. Nemojte koristiti bušilicu za zemlju s oštećenim, pretjerano istrošenim ili neispravno montiranim svrdlima.</b></p> <p><b>⚠ PAŽNJA - Ako svrdlo ostane zaglavljeno u otvoru, pustite ručicu gasa i odmah isključite stroj dovodeći prekidač za uzemljenja (E, sl. 36) u položaj STOP.</b></p> <p><b>⚠ PAŽNJA - Radi smanjenja opasnosti od tjelesnih ozljeda, nemojte nikad dirati svrdlo ili vreteno rukom niti bilo kojim dijelom tijela.</b></p> <p><b>⚠ PAŽNJA - Radi izbjegavanja pretjeranog naprezanja rukovatelja ili njegovog izlaganja opasnim situacijama, motornu bušilicu za zemlju izvačite iz otvora okomito, tako da svrdlo izlazi ravno.</b></p> <p><b>Rad s produžetkom (specijalni dodatni dio, sl. 37)</b> Nemojte montirati produžetak sve dok svrdlo nije cijelom dužinom u otvoru.</p> <p><b>⚠ PAŽNJA - Počimanje bušenja s već montiranim produžetkom povećava opasnost od tjelesnih ozljeda jer je visina stroja veća i ne može ga se držati pod kontrolom. Iz tog razloga osovinu treba izvaditi prije izvlačenja svrdla iz otvora.</b></p>	<p><b>Tehnici de lucru</b></p> <p><b>⚠ ATENȚIE – Înainte de a începe să utilizați mașina, controlați ca maneta acceleratorului să revină la poziția de minim, controlați uzura vârfului și montarea sa corectă. Nu utilizați motosfredelul cu vârful deteriorat, excesiv de uzat sau incorect montat.</b></p> <p><b>⚠ ATENȚIE – Dacă vârful rămâne blocat în gaură, eliberați maneta acceleratorului și opriti imediat mașina, aducând întrerupătorul de masă (E, Fig. 36) pe poziția de STOP.</b></p> <p><b>⚠ ATENȚIE – Pentru a reduce riscul de rănire, nu atingeți niciodată vârful sau mandrina cu mâna sau cu o altă parte a corpului.</b></p> <p><b>⚠ ATENȚIE – Pentru a evita ca operatorul să facă eforturi excesive sau să ajungă în situații de pericol, scoateți motosfredelul din gaură pe verticală, astfel încât vârful să iasă drept.</b></p> <p><b>Lucrul cu prelungitor (accesoriu special, Fig. 37)</b> Nu montați prelungitorul până când nu intră în gaură toată lungimea vârfului.</p> <p><b>⚠ ATENȚIE – Dacă începeți forajul cu prelungitorul deja montat se mărește riscul de rănire, deoarece înălțimea mașinii este mai mare și nu se poate menține controlul asupra sa. Din acest motiv, axul trebuie să fie înlăturat înainte de a scoate vârful din gaură.</b></p>	

Slovensky	Slovenščina	Svenska
<p style="text-align: center;"><b>POUŽITIE</b></p>	<p style="text-align: center;"><b>UPORABA</b></p>	<p style="text-align: center;"><b>ANVÄNDNING</b></p>
<p><b>⚠ UPOZORNENIE!</b> - Kontakt otáčajúceho sa motorového vrtáka s cudzími predmetmi v zemi a následné spomalenie alebo zastavenie motorového vrtáka môže spôsobiť reakciu voči otáčaniu. Prenos takejto sily môže spôsobiť neočakávanú rotáciu motora a rukoväť v opačnom smere a byť príčinou straty kontroly, možnosti prudkého zásahu pracovníka rukoväťou alebo odhodenia zeminy s nebezpečenstvom vážneho poranenia.</p> <p><b>⚠ UPOZORNENIE!</b> - Počas práce musia obaja pracovníci pevne držať, oboma rukami, príslušné rukoväte a v prípade, že hrot vrtáka narazí na prekážku v teréne (kamene, korene, a pod.), musia odolať nárazu.</p> <p><b>⚠ UPOZORNENIE!</b> - Vždy dodržiavajte pravidlá bezpečnosti. Motorový zemný vrták musí byť používaný iba na vrtanie do zeme. Nevrtajte asfalt, cement ani iné kameninové materiály. Na zemný vrták je zakázané upevňovať náradia a zariadenia, ktoré nie sú stanovené výrobcom. Nepoužívajte stroj ako páku pre dvíhanie, posúvanie alebo delenie predmetov. Neupínajte ju do stabilných stojanov.</p> <p><b>ZAKÁZANÉ POUŽITIE</b></p> <ul style="list-style-type: none"> <li>- Motorový vrták sa smie používať iba pri spolupráci dvoch pracovníkov; druhý pracovník sa nesmie nahradiť žiadnou oporou ani stojanom.</li> <li>- Motorový vrták nepoužívajte na premiestňovanie predmetov ani na hnetenie alebo miešanie sypkých materiálov.</li> <li>- Motorový vrták nepoužívajte na terénoch, na ktorých sú nejaké chemické látky všeobecne, toxické materiály ani na mimoriadne prašných povrchoch.</li> <li>- Motorový vrták nepoužívajte ako miešač kvapalín, predovšetkým pri abrazívnych, korozívnych alebo horľavých materiáloch.</li> <li>- Motorový vrták nepoužívajte na drvenie odpadu, zvyškov zo stavby ani stavebného materiálu.</li> <li>- Pri používaní motorového vrtáka dávajte pozor na prítomnosť káblov alebo potrubí v teréne, na kanalizačnú sieť, na stavebné cementové prvky alebo zavlažovacie zariadenia.</li> <li>- Pri používaní motorového vrtáka dávajte pozor na prítomnosť kovových alebo nekovových káblov v teréne a na kovové siete, ktoré by sa mohli zamotať do hrotu vrtáka.</li> <li>- Motorový vrták nepoužívajte ako cievku ani na namotanie lán alebo káblov.</li> <li>- Motorový vrták nepoužívajte na krehké materiály, ktoré by sa mohli rozdrobiť a ktorých kúsky by sa mohli odhodiť do okolia.</li> <li>- Motorový vrták nepoužívajte na vrtanie otvorov do múrov, lešenia a pod., nepoužívajte ho na drevené materiály ani asfalt.</li> <li>- Vrtanie ľadu si vyžaduje špeciálne hroty; ak je potrebná táto operácia, VEĽMI POZORNE zhodnoťte odolnosť ľadu.</li> <li>- Veľký pozor dávajte pri vykonávaní otvorov v blízkosti jám, šikmých stien a všade tam, kde by sa vrtaním jám mohol narušiť terén a kde by práca s vrtákom mohla spôsobiť zosuvy pôdy.</li> <li>- Veľký pozor dávajte pri vrtaní jám v blízkosti múrov, stĺpov, stromov alebo štruktúr, ktoré by mohli spadnúť alebo zosunúť sa, ak by sa pri práci s vrtákom odstránil podporný materiál.</li> <li>- Jamy nevrtajte v blízkosti okrajov ciest ani na hranici štruktúr, ktoré obsahujú kvapaliny; hrozí nebezpečenstvo úniku kvapaliny.</li> <li>- Motorový vrták smú používať iba pracovníci pevne stojaci na teréne; nesmú ho nikdy používať pracovníci stojaci na rebríku, stojanoch, vyvýšených lešeniach a podobne; hrozí nebezpečenstvo stability.</li> </ul>	<p><b>⚠ OPOZORILO!</b> - Če vrtalnik za zemljo med delom zadane ob kakšen tujek v zemlji in zaradi tega upočasni vrtenje ali se celo ustavi, ob tem nastane reakcijska sila. Ta sila povzroči, da se motor in ročaja iznenada obrnejo v nasprotni smeri urinih kazalcev, kar ima lahko za posledico izgubo nadzora nad vrtalnikom, ročaja pa vas lahko močno udarita in vas vržeta na tla, pri čemer lahko pride do hudih telesnih poškodb.</p> <p><b>⚠ OPOZORILO!</b> - Med delom morata oba uporabnika z obema rokama čvrsto držati vrtalnik vsak za svoj držaj, tako da bosta imela dobro oporo v primeru, da sveder vrtalnika v zemlji zadane ob oviro (kamen, korenine, itd.).</p> <p><b>⚠ OPOZORILO!</b> - Vedno spoštujte varnostne predpise. Motorni vrtalnik je namenjen samo vrtnanju v zemljo. Ni primeren za vrtnanje asfalta, betona in kamnitih materialov. Na pogonsko gred motornega vrtalnika ni dovoljeno pritrjevati orodij ali naprav, ki jih ni odobril proizvajalec. Stroja ne uporabljajte kot vzvod za dviganje, premikanje ali cepljenje predmetov. Ne pritrjujte je na fiksne nosilce.</p> <p><b>PREPOVEDANA UPORABA</b></p> <ul style="list-style-type: none"> <li>- Vrtalnik za zemljo morata uporabljati dva uporabnika hkrati; drugega uporabnika ni dovoljeno nadomestiti s kakšno oporo ali podporo.</li> <li>- Ne uporabljajte vrtalnika za zemljo za premikanje, odstranjevanje, gnetenje ali mešanje razsutih materialov.</li> <li>- Ne uporabljajte vrtalnika za zemljo na terenih, na katerih so prisotne kakršnekoli kemične, strupene ali zelo prašne snovi.</li> <li>- Ne uporabljajte vrtalnika za zemljo kot mešalnika za tekočine, še zlasti ne, če so tekočine abrazivne, korozivne ali vnetljive.</li> <li>- Ne uporabljajte vrtalnika za zemljo za drobljenje odpadkov, gradbenih izdelkov, gradbenih materialov.</li> <li>- Pri uporabi vrtalnika za zemljo bodite previdni, kadar so na terenu prisotni električni kabli ali cevi, kanalizacijsko omrežje, cementni izdelki, namakalne naprave.</li> <li>- Pri uporabi vrtalnika za zemljo bodite previdni, kadar so na terenu prisotni kovinski ali nekovinski kabli ali kovinske mreže, ki bi se lahko ovile okoli svedra.</li> <li>- Ne uporabljajte vrtalnika za zemljo kot vitel za navijanje vrvi ali kablov.</li> <li>- Ne uporabljajte vrtalnika za zemljo na krhkih materialih, ki bi se lahko zdrobili in se razleteli naokrog.</li> <li>- Ne uporabljajte vrtalnika za zemljo za vrtnanje vrtin v zidovih, ograjah iz letev itd.; ne uporabljajte ga za vrtnanje lesa ali asfalta.</li> <li>- Za vrtnanje lukenj v led so potrebni posebni svedri; pred začetkom takega dela SE DOBRO PREPRÍČAJTE, da je led zadosti močan.</li> <li>- Posebej previdni bodite pri vrtnanju lukenj v bližini jam, na strmini in že obstoječih lukenj na terenu, ki bi se lahko posule zaradi uporabe vrtalnika.</li> <li>- Posebej previdni bodite pri vrtnanju lukenj v bližini zidov, drogov, dreves ali stavb, ki bi se lahko podrle ali porušile, če bi z vrtalnikom odstranili podporni material.</li> <li>- Ne vrtajte lukenj v bližini jezov ali pregrad za zadrževanje tekočin; obstaja nevarnost izlitja tekočine.</li> <li>- Vrtalnik za zemljo lahko uporabljajo samo osebe, ki imajo na terenu čvrsto in stabilno oporo; nikdar je ne smejo uporabljati osebe, ki stojijo na lestvi, podpornem zidu, delovnih odrih ipd.; obstaja nevarnost izgube ravnotežja in padca.</li> </ul>	<p><b>⚠ WARNING!</b> - Kontakten av bormaskinen i rotation med främmande föremål i marken och efterföljande fartminskning eller stopp av bormaskinen kan generera tillbakaverkande rotationskrafter. Överföringen av dessa krafter kan orsaka plötslig rotation av motorn och av handtagen moturs och gör att operatören förlorar kontrollen eller att handtaget våldsamt stöter till operatören och kastar honom till marken med risk för allvarliga skador.</p> <p><b>⚠ WARNING!</b> - Under arbetet måste båda operatörerna hålla stadigt i sina respektive handtag med båda händerna så att de är beredda att bjuda motstånd i händelse att bormaskinens spets stöter emot hinder i marken (stenar, rötter eller dylikt).</p> <p><b>⚠ WARNING!</b> Följ alltid säkerhetsreglerna. Bormaskinen får endast användas för att borra i marken. Borra inte i asfalt, cement eller andra stenmaterial. Det är förbjudet att anbringa andra verktyg och tillämpningar än de som specificeras av tillverkaren vid bormaskinens kraftuttag. Använd inte maskin som hävstång för att lyfta, flytta eller krossa föremål och blockera den inte på fasta stöd.</p> <p><b>FÖRBJUDEN ANVÄNDNING</b></p> <ul style="list-style-type: none"> <li>- Bormaskinen måste användas av två operatörer. Det är inte tillåtet att byta ut den ena operatören mot ett stöd eller dylikt.</li> <li>- Använd inte bormaskinen för att flytta, avlägsna, blanda eller röra i flytande material.</li> <li>- Använd inte bormaskinen på platser där det finns kemiska ämnen av någon typ, giftigt material eller speciellt dammig material.</li> <li>- Använd inte bormaskinen som blandare för vätskor, särskilt inte om vätskan har slipande verkan eller är frätande eller antändbar.</li> <li>- Använd inte bormaskinen för att finfördela sopor, konstruktioner eller byggnadsmaterial.</li> <li>- Vid användning av bormaskinen, se upp med kablar, rör, avloppssystem, cementkonstruktioner och bevattningssystem som kan finnas i marken.</li> <li>- Vid användning av bormaskinen, se upp med metallkablar, kablar i annat material och metallnät som kan fastna i bormaskinens spets.</li> <li>- Använd inte bormaskinen som vinsch eller för att linda upp linor eller kablar.</li> <li>- Använd inte bormaskinen på bräckligt material som kan flisas sönder så att delar slungas ut.</li> <li>- Använd inte bormaskinen för att borra hål i murar, staket och dylikt. Använd inte bormaskinen på trä eller asfalt.</li> <li>- För att borra i is kräver speciella spetsar. Innan du försöker borra i is, bedöm isens motståndskraft MYCKET NOGRANT.</li> <li>- Var mycket försiktig vid borring i närheten av diken, branta stup och ihåligheter i marken där marken kan ge efter till följd av arbetet med bormaskinen.</li> <li>- Var mycket försiktig när hål borrar i närheten av murar, plintar, träd eller konstruktioner som kan falla eller ge efter när arbetet med bormaskinen avlägsnar materialet som de får stöd av.</li> <li>- Borra inte hål vid fördämningar eller konstruktioner som fungerar som behållare för vätskor. Det finns risk att vätska släpps ut.</li> <li>- Bormaskinen får endast användas av operatörer som står stabilt på marken. Den får aldrig användas av operatörer som befinner sig på stegar, stöd, upphöjda ytor eller dylikt. Det föreligger risk att operatörerna förlorar stabilitet.</li> </ul>

## KORIŠTENJE

- ⚠ PAŽNJA!** - Uslijed rotacije, dodir motorne bušilice za zemlju s predmetima prisutnim u terenu te njeno posljedično usporavanje ili zaustavljanje može dovesti do stvaranja reaktivnih sila. Prijenos tih sila može izazvati iznenadno okretanje motora i držaka suprotno od smjera kazaljke na satu te dovesti do gubitka kontrole ili do toga da držak žestoko udari rukovatelja i baci ga na zemlju, uz opasnost od teških ozljeda.
- ⚠ PAŽNJA!** - Za vrijeme rada oba rukovatelja moraju s obje ruke čvrsto držati svaki svoj držak, kako bi mogli pružiti dobar otpor u slučaju da svrdlo motorne bušilice za zemlju naiđe na neku prepreku u tlu (kamenje, korijenje, itd.).
- ⚠ PAŽNJA!** - Slijedite uvijek sigurnosne propise. Motornu bušilicu se smije upotrebljavati jedino za bušenje zemljišta. Nemojte bušiti asfalt, cement ili druge materijale slične kamenu. Zabranjeno je priključivati na priključak motorne bušilice alat ili dodatnu opremu koji nisu naznačeni od strane Proizvođača. Nemojte upotrebljavati stroj kao polugu za dizanje, premještanje ili lomljenje predmeta, nemojte niti blokirati pilu na čvrstim osloncima.

## ZABRANJENA UPORABA







- Motornom bušilicom za zemlju moraju raditi dva rukovatelja: ne dopušta se zamjena drugog rukovatelja nekim osloncem ili nosačem.
- Motornu bušilicu za zemlju nemojte koristiti za premještanje, uklanjanje, miješanje ili miješanje rasutih materijala.
- Nemojte koristiti motornu bušilicu za zemlju na terenima u kojima su prisutne općenito kemijske tvari, otrovni ili naročito prašnjavi materijali.
- Nemojte koristiti motornu bušilicu za zemlju kao mješalicu za tekućine, naročito ako su one abrazivne, korozivne ili zapaljive.
- Motornu bušilicu za zemlju nemojte koristiti za usitnjavanje otpada, građevina, građevnog materijala.
- Prilikom korištenja motorne bušilice za zemlju pazite na prisutnost u tlu kabela ili cijevi, kanalizacijskih mreža, betonskih građevina, sustava navodnjavanja.
- Prilikom korištenja motorne bušilice za zemlju pazite na prisutnost u tlu metalnih i nemetalnih žica ili metalnih mreža, koje bi se mogle zaplesti o svrdlo.
- Motornu bušilicu za zemlju nemojte koristiti kao vitlo, odnosno za namatanje užadi ili žica.
- Motornu bušilicu za zemlju nemojte koristiti na krhkim materijalima koji se mogu slomiti i čiji se komadići mogu raspršiti uokolo.
- Motornu bušilicu za zemlju nemojte koristiti za bušenje rupa u zidovima, drvenim ogradama, itd.; nemojte je koristiti na drvenim materijalima ili na asfaltu.
- Za bušenje leda potrebna su posebna svrdla; ako pokušate to raditi, VRLO PAŽLJIVO procijenite otpornost leda.
- Posvetite veliku pažnju bušenju rupa u blizini jaraka, strmih padina ili općenito ostalih rupa u tlu, koje bi se nakon rada motornom bušilicom za zemlju mogle odroniti.
- Posvetite veliku pažnju bušenju rupa u blizini zidova, stupova, stabala ili građevina, koji bi mogli pasti ili urušiti se ako im se radom motornom bušilicom za zemlju oduzme potporni materijal.
- Nemojte bušiti rupe kod nasipa i općenito građevina za držanje tekućina: opasnost od izlaska tekućine.
- Motornu bušilicu za zemlju moraju koristiti samo rukovatelji koji čvrsto i stabilno stoje na tlu; ne smije ju se nikad koristiti ako se rukovatelj nalaze na stubama, osloncima, uzdignutim podovima ili sličnom: rizik gubitka stabilnosti.

## UTILIZAREA

- ⚠ ATENȚIE!** – Contactul dintre motosfredelul care se rotește și obiectele străine prezente în sol, care duce la încetinirea sau oprirea motosfredelului, poate genera forțe de reacție de rotație. Transferul acestor forțe poate provoca rotația neașteptată a motorului și a mânerelor în sens antiorar și poate duce la pierderea controlului sau poate face ca mânerul să lovească violent operatorul și să-l arunce la pământ, existând riscul de răni grave.
- ⚠ ATENȚIE!** – În timpul lucrului ambii operatori trebuie să țină bine, cu amândouă mâinile, mânerele respective, pentru a reuși să opună rezistență în cazul în care burghiul motosfredelului întâlnește un obstacol în sol (pietre, rădăcini etc.).
- ⚠ ATENȚIE!** - Respectați întotdeauna normele de siguranță. Motosfredelul trebuie să fie utilizat exclusiv pentru forarea solului. Nu perforați asfalt, ciment sau alte materiale dure. Este interzis să se aplice pe priză a putere a motosfredelului accesorii sau aplicații diferite de cele indicate de producător. Nu utilizați mașină cu lanț ca pârghie pentru a ridica, a deplasa sau a despica obiecte și nu îl blocați pe suporturi fixe.

## UTILIZĂRI INTERZISE

- Motosfredelul trebuie să fie utilizat de doi operatori; nu este permis să se înlocuiască al doilea operator cu un suport sau un reazem.
- Nu utilizați motosfredelul pentru a deplasa, a muta, a amesteca sau a omogeniza materiale vărsate.
- Nu utilizați motosfredelul pe terenuri în care sunt prezente substanțe chimice în general, materiale toxice sau exces de prăfoase.
- Nu utilizați motosfredelul pentru a amesteca lichide, în special dacă acestea sunt abrazive, corozive sau inflamabile.
- Nu utilizați motosfredelul pentru a sfărâma deșeuri, diferite obiecte, materiale de construcție.
- Când utilizați motosfredelul, aveți grijă la eventualele cabluri sau tuburi, rețele de canalizare, construcții din ciment, instalații de irigare care se pot afla în sol.
- Când utilizați motosfredelul, aveți grijă la eventualele cabluri, metalice sau nemetalice, sau la plasele din metal prezente în sol, care s-ar putea înfășura în jurul burghiului.
- Nu utilizați motosfredelul ca pe un troliu sau pentru a înfășura funii sau cabluri.
- Nu utilizați motosfredelul pe materiale fragile, care se pot sfărâma, proiectând în jur bucăți.
- Nu utilizați motosfredelul pentru a practica găuri în ziduri, garduri etc.; nu îl utilizați pe materiale lemnoase sau pe asfalt.
- Pentru a efectua găuri în gheață sunt necesare burghie speciale; dacă încercați să efectuați această operație, trebuie să evaluați CU FOARTE MULTĂ ATENȚIE rezistența gheții.
- Aveți foarte mare grijă când practicați găuri în apropiere de șanțuri, maluri abrupte, sau orice alt tip de găuri într-un sol care s-ar putea surpa în urma operațiilor efectuate cu motosfredelul.
- Aveți foarte mare grijă când practicați găuri în apropiere de ziduri, stâlpi, copaci sau construcții care ar putea să cadă sau să se surpe, dacă în urma operațiilor efectuate cu motosfredelul li se îndepărtează materialul de susținere.
- Nu practicați găuri în apropierea digurilor sau a altor construcții care au funcția de a reține lichide; există riscul ca lichidul să se scurgă.
- Motosfredelul trebuie să fie utilizat numai de operatori care se sprijină în mod solid și stabil pe teren; nu trebuie să fie utilizat niciodată dacă operatorii se află pe scări, pe suporturi, pe platforme sau pe alte elemente similare: risc de pierdere a stabilității.

Slovensky	Slovenščina	Svenska
POUŽITIE	UPORABA	ANVÄNDNING
<p> <b>Kontakt s drôtmí alebo elektrickými káblami môže spôsobiť vážne zranenia alebo aj smrť následkom zásahu elektrickým prúdom. Táto jednotka nie je izolovaná. Aby ste znížili riziko poškodenia alebo osobných zranení, dávajte vždy pozor na potrubia pod zemou a káble nad zemou.</b></p> <ul style="list-style-type: none"> <li>- Nepracujte v blízkosti elektrických vedení.</li> <li>- Pracujte iba pri dostatočnej viditeľnosti a svetle, aby ste jasne videli.</li> <li>- Pred položením motorová píla na zem ho zastavte.</li> <li>- Mimoriadny pozor dávajte pri nosení osobných ochranných prostriedkov, pretože tieto pomôcky môžu ovplyvniť počúvanie výstražných znamení (zvolania, signály, upozornenia a pod.)</li> <li>- Mimoriadny pozor dávajte pri práci na svahoch alebo nerovnom teréne.</li> <li>- <b>Aby ste znížili riziko pádu, dávajte pri prenose stroja alebo počas prevádzky na šmyklavom, mokrom, zľadovatelom alebo zasneženom povrchu veľký pozor.</b></li> <li>- Rukoväte udržiavajte vždy suché a čisté.</li> <li>- Ak špička zasiahne cudzí predmet, motorový vrták vždy zastavte. Skontrolujte stroj a podľa potreby dajte opraviť poškodené časti.</li> <li>- Začnite vrtáť postupným pridávaním plynu, aby špička vnikala do terénu ľahko.</li> </ul> <p> <b>Vyvrátané jamy prikryte a starostlivo označte, aby ste predišli pádu osôb do jám.</b></p>	<p> <b>Stik z električnimi žicami ali kabli pod napetostjo lahko povzroči hude ali smrtno nevarne telesne poškodbe zaradi električnega udara. Vrtalnik za zemljo ni električno izoliran. Da zmanjšate tveganje za poškodbe predmetov ali telesne poškodbe, bodite vselej zelo pozorni na zakopane cevi pod zemljo in prostozačne električne vodnike.</b></p> <ul style="list-style-type: none"> <li>- Ne delajte v bližini električnih kablov ali napeljav.</li> <li>- Delajte samo takrat, kadar je zadosti svetlo, da dobro vidite.</li> <li>- Preden odložite pršilnik, ugasnite motor.</li> <li>- Posebej previdni in pazljivi bodite takrat, kadar uporabljate zaščitna sredstva, saj le-ta lahko omejijo vašo sposobnost zaznavanja zvokov, ki vas opozarjajo na nevarnost (pozivi, signali, opozorila itd.)</li> <li>- Bodite izredno previdni, kadar delate na vzpetinah ali neravnih tleh.</li> <li>- <b>Da vam pri uporabi stroja ne bi spodrsnilo, bodite pozorni pri prenašanju in zaganjanju stroja na tleh, ki so spolzka zaradi prisotnosti vode, ledu ali snega.</b></li> <li>- Ročaji naj bodo vedno suhi in čisti.</li> <li>- Vrtalnik za zemljo zmeraj takoj ustavite, če sveder v zemlji naleti na tujek. Vrtalnik redno pregledujte in po potrebi popravite poškodovane dele.</li> <li>- Začnite vrtati počasi in postopoma dodajajte plin, tako da sveder lepo zareže v zemljo.</li> </ul> <p> <b>Pokrijte ali jasno označite izvrtane vrtine na terenu, da kdo ne pade vanje.</b></p>	<p> <b>Kontakt med elektriska trådar eller kablar kan orsaka allvarliga eller dödliga skador på grund av elektriciteten. Denna enhet är inte isolerad. För att minska risken för saksador eller personsador, se alltid upp för dragningen av underjordiska rör och luftledningar.</b></p> <ul style="list-style-type: none"> <li>- Arbeta inte i närheten av elkablar.</li> <li>- Arbeta enbart när sikt- och ljusförhållandena är tillräckliga för att se klart.</li> <li>- Stäng av motorn innan du lägger ner maskin.</li> <li>- Var särskilt försiktig och uppmärksam när du bär skydden, eftersom sådan utrustning kan begränsa förmågan att höra ljud som anger fara (uppmaningar, signaler, varningar, etc.)</li> <li>- Var ytterst försiktig när du arbetar på sluttande eller ojämn mark.</li> <li>- <b>För att minska fallrisken, se upp när du transporterar eller startar maskinen på sliriga underlag såsom våta, frusna eller snötäckta marker.</b></li> <li>- Se till att handtagen alltid är rena och torra.</li> <li>- Stanna alltid bormaskinen om spetsen träffar ett främmande föremål. Undersök maskinen och om möjligt, låt reparera de skadade delarna.</li> <li>- Börja borrhningen med gradvis acceleration så att spetsen tränger ner i marken på ett lätt sätt.</li> </ul> <p> <b>Täck över och märk upp de borrhade hålen synligt för att undvika att personer faller i hålen i marken.</b></p>

## KORIŠTENJE

## UTILIZAREA

**⚠ Dodirivanje žica ili električnih kabela može izazvati teške ili smrtonosne ozljede zbog električne struje. Ova jedinica nije izolirana. Radi smanjenja opasnosti od oštećivanja stvari ili ozljeđivanja osoba, uvijek pazite na pravce podzemnih cijevi i nadzemnih kabela.**

- Nemojte raditi blizu električnih žica.
- Radite isključivo kada vam vidljivost i raspoloživo svjetlo omogućuju da jasno vidite.
- Zaustavite motor prije nego što odložite stroj.
- Budite naročito pažljivi i oprezni kad nosite zaštitna sredstva, jer ona mogu ograničiti sposobnost slušanja zvukova koji ukazuju na opasnosti (pozivi, signali, upozorenja, itd.).
- Budite izuzetno oprezni kad radite na strminama ili neravnom terenu.
- **Radi smanjenja opasnosti od pada, pazite prilikom prenošenja ili pokretanja stroja na klizavim podlogama, u prisustvu mokrih ili zaleđenih terena, odnosno onih pod snijegom.**
- Pazite da rukohvati budu uvijek suhi i čisti.
- Uvijek zaustavite motornu bušilicu za zemlju ako svrdlo udari u neki predmet. Pregledajte stroj i ako treba, dajte popraviti oštećene dijelove.
- Počnite bušiti postupno ubrzavajući, tako da svrdlo glatko ulazi u teren.

**⚠ Pokrijte i vidljivo označite otvore probušene u tlu, kako biste izbjegli da netko padne u njih.**

**⚠ Contactul cu firele sau cablurile electrice poate cauza răniri grave sau mortale, cauzate de curentul electric. Acest aparat nu este izolat. Pentru a reduce riscul de pagube produse bunurilor sau de rănire a persoanelor, aveți întotdeauna grijă la traseele tuburilor îngropate și ale cablurilor aeriene.**

- Nu lucrați în apropierea cablurilor electrice sau a clădirilor.
- Lucrați numai când vizibilitatea și lumina sunt suficiente pentru a vedea bine.
- Opriți motorul înainte de a pune jos mașină.
- Fiți extrem de atent și de vigilent atunci când purtați căști de protecție, deoarece aceste dispozitive pot limita capacitatea de a auzi sunetele care indică riscuri (invitații, semnale, avertismente etc.)
- Fiți extrem de precauți când lucrați pe pante sau pe terenuri denivelate.
- **Pentru a reduce riscul de cădere, aveți grijă când transportați sau când acționați mașină pe un teren alunecos, umed, înghețat sau înzăpezit.**
- Păstrați întotdeauna mânerule uscate și curate.
- Opriți întotdeauna motofredelul dacă vârful lovește un obiect străin. Controlați mașina și cereți să fie reparate piesele deteriorate, dacă este necesar.
- Începeți să perforați accelerând treptat, astfel încât vârful să pătrundă lin în teren.

**⚠ Acoperiți și semnați în mod vizibil găurile forate în sol, pentru a evita căderea persoanelor în acestea.**

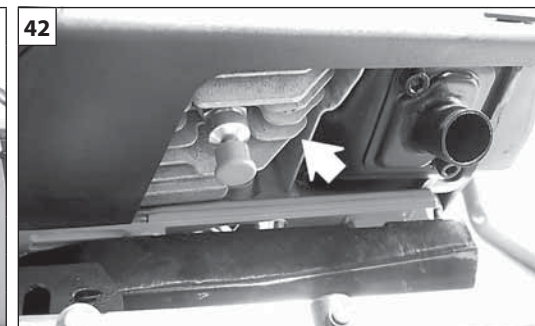
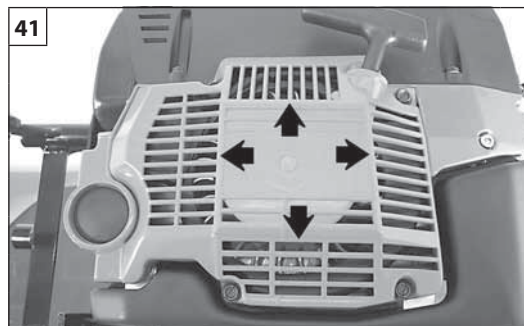
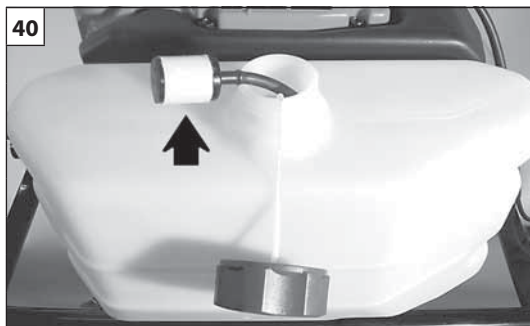
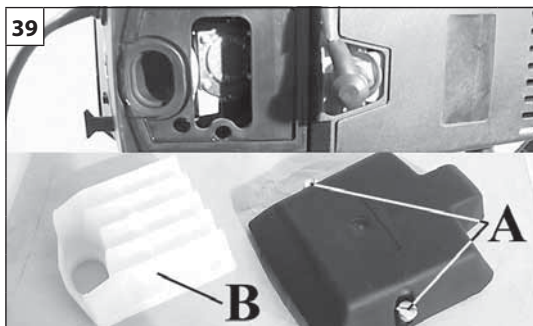

Slovensky	Slovenščina	Svenska
<p style="text-align: center;"><b>ÚDRŽBA</b></p>	<p style="text-align: center;"><b>VZDRŽEVANJE</b></p>	<p style="text-align: center;"><b>UNDERHÅLL</b></p>
<p><b>VZDUCHOVÝ FILTER</b> - Odskrutkujte skrutky (A, Obr. 39) a denne kontrolujte vzduchový filter (B). Očistite odmasťovačom Emak s kódom 001101009, umyte vodou a osušte prúdom stlačeného vzduchu z väčšej vzdialenosti z vnútra smerom von. Alternatívnym spôsobom čistenia je umytie vodou so saponátom. Filter vymeňte, ak je veľmi upchatý alebo poškodený.</p> <p><b>FILTER KARBURÁTORA</b> - Pravidelne kontrolujte stav filtra karburátora. Ak je príliš znečistený, vymeňte ho (Obr. 40). Znečistený filter spôsobuje problémy so štartovaním a znižuje výkon motora.</p> <p><b>ŠTARTOVACIA JEDNOTKA</b> - Chladiace otvory krytu štartovacej jednotky (Obr. 41) udržiavajte voľné a čisté pomocou štetca alebo stlačeného vzduchu. Pružinu štartovania pravidelne namažte malým množstvom vazelínového oleja.</p> <p><b>MOTOR/DEKOMPRESNÝ VENTIL</b> - Rebrowanie valca pravidelne čistite štetcom alebo stlačeným vzduchom (Obr. 42). Nahromadenie nečistôt na valci môže spôsobiť nebezpečné prehriatie a poruchový chod motora. Skontrolujte a prípadne vyčistite nečistoty zo základne ventilu na uvoľnenie tlaku; mohol by ostať otvorený.</p> <p><b>SVIEČKA</b> - Doporučujeme pravidelné čistenie sviečky a kontrolu vzdialenosti elektród (Obr. 43). Používajte sviečku Champion RCJ-7Y alebo inú značku odpovedajúcu tepelnej hodnote.</p> <p><b>VRTÁK</b> - Vždy kontrolujte celkový stav vrtáku. Pravidelne kontrolujte radlicu (A, Obr. 44) a hrot (B). Ak sú opotrebované, nabrúste ich alebo vymeňte. Vrták nabrúste vždy v uhle 45° vzhľadom na svoju rovinu (pozrite Obr. 44).</p> <p><b>⚠ POZOR: Nikdy neopravujte poškodené rezne nástroje zváraním, narovnávaním, ani zmenou tvaru. Môže to spôsobiť uvoľnenie rezacieho nástroja, následkom čoho môže byť vážne poranenie.</b></p> <p><b>REDUKTOR</b> - Vždy po 100 pracovných hodinách vymeňte olej v skrinke prevodovky (A, Obr.45).</p>	<p><b>ZRAČNI FILTER</b> - Odvijte vijaka (A, slika 39) in vsakodnevno kontrolirajte filter za zrak (B). Očistite s sredstvom za razmaščevanje Emak, kat. št. 001101009, izperite z vodo in s primerne razdalje izpihajte s stisnjenim zrakom od znotraj navzven. Druga možnost je pranje z vodo in detergentom. Če je filter možno zamašen ali poškodovan, ga zamenjajte.</p> <p><b>FILTER ZA GORIVO</b> - Občasno preglejte filter za gorivo. Če je potrebno, ga zamenjajte (slika 40). Umazan filter lahko povzroča težave pri zagonu in znižuje moč motorja.</p> <p><b>ZAGANJAČ</b> - S pomočjo krtače ali stisnjenega zraka očistite hladilne škrge zaganjača (slika 41). Občasno podmažite vzmet zaganjača z nekaj kapljicami vazelinskega olja.</p> <p><b>MOTOR / DEKOMPRESIJSKI VENTIL</b> - Redno čistite hladilna rebra valja s čopičem ali komprimiranim zrakom (slika 42). Nabiranje nečistoč na valju lahko povzroči pregrevanje, kar škoduje motorju. Preverite prisotnost morebitnih nečistoč ob vzožju dekompresijskega ventila in ga po potrebi očistite; ventil sicer lahko ostane odprt.</p> <p><b>SVEČKA</b> - Občasno očistite svečko in preverite razmik elektrod (slika 43). Uporabljajte svečke Champion RCJ-7Y ali svečke drugih proizvajalcev iste toplotne vrednosti.</p> <p><b>VRTALNI VLOŽEK</b> - Vedno preglejte vrtalni vložek. Redno pregledujte lemež (A, slika 44) in konico svedra (B). Če sta obrabljena ju nabrusite ali zamenjajte. Reziło svedra zmeraj brusite pod kotom 45° glede na njegovo ravnino (glejte sliko 44).</p> <p><b>⚠ OPOZORILO: Poškodovanih nastavkov za rezanje nikoli ne popravljajte z varjenjem, ravnanjem ali spreminjanjem oblike. To lahko povzroči, da se deli rezila odlomijo in povzročijo resne ali celo smrtne poškodbe.</b></p> <p><b>REDUKTORSKI PRENOS</b> - Vsakih 100 delovnih ur zamenjajte olje v okrovu reduktorja (A, slika 45).</p>	<p><b>LUFTFILTER</b> - Skruva ur skruvarna (A, Fig.39) och kontrollera luftfiltret (B) dagligen. Rengör med avfettningsmedel Emak kod 001101009, Tvätta med vatten och blås på avstånd med tryckluft från insidan och utåt. Rengör alternativt med tvål och vatten. Byt filtret om det är kraftigt tilltäppt eller skadat.</p> <p><b>BRÄNSLEFILTER</b> - Kontrollera regelbundet skicket på bränslefiltret. Byt det om det är väldigt smutsigt (Fig. 40). Om filtret är smutsigt försvåras starten och motorns prestationer minskar.</p> <p><b>STARTENHET</b> - Håll kylöppningarna på startenhetens kåpa (Fig. 41) fria och rena. Använd en pensel eller tryckluft. Smörj regelbundet startfjädern med en droppe vaselinolja.</p> <p><b>MOTOR/DEKOMPRESIONSVENTIL</b> - Rengör regelbundet vingarna på cylindern med en pensel eller tryckluft (Fig.42). Om det samlas smuts på cylindern kan överhettning bli följden, vilket i sin tur kan skada motorns funktion. Kontrollera att det inte finns smuts på dekompressionsventilens bas. Rengör vid behov; Annars finns risk att ventilen blir kvar i öppet läge.</p> <p><b>TÄNDSTIFT</b> - Rengör tändstiftet regelbundet och kontrollera avståndet mellan elektroderna (Fig. 43). Använd tändstift Champion RCJ-7Y eller av annat märke med likvärdig värmegrad.</p> <p><b>SPETS</b> - Kontrollera alltid det allmänna skicket på spetsen. Kontrollera regelbundet gängan (A, Fig. 44) och startspetsen (B). Slipa eller byt dem om de är slitna. Slipa alltid gängan med 45° vinkel i förhållande till dess plan (se Fig. 44).</p> <p><b>⚠ VARNING: Reparera aldrig skadad skarutrustning genom svetsning, riktning eller formändring. Det kan leda till att delar av skarutrustningen lossnar och valla allvarliga eller dödshotande skador.</b></p> <p><b>VÄXEL</b> - Byt oljan i växellådan (A, Fig. 45) var 100:e arbetstimme.</p>

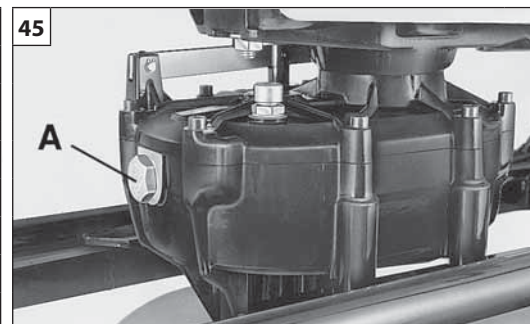
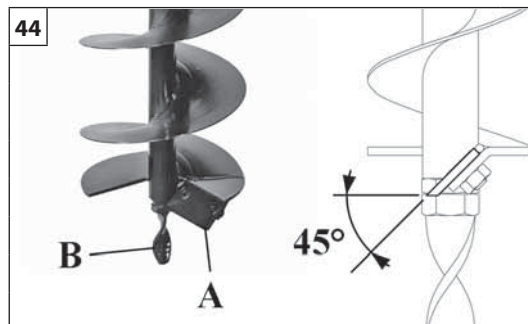
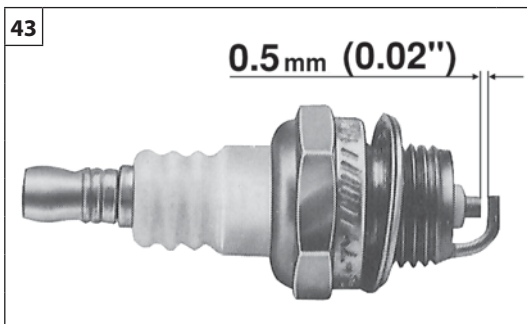

Hrvatski	Română	
<p align="center"><b>ODRŽAVANJE</b></p>	<p align="center"><b>ÎNTREȚINEREA</b></p>	
<p><b>FILTER ZRAKA</b> - Odvijte vijke (A, sl. 39) i svakodnevno provjeravajte filter za zrak (B). Očistite sredstvom za skidanje masnoće Emak šif. 001101009, operite vodom i iz daljine ispušite komprimiranim zrakom iznutra prema vani. Ili: očistite vodom i sapunom. Promijenite filter ako je jako začepljen ili oštećen.</p> <p><b>FILTER ZA GORIVO</b> - S vremena na vrijeme provjerite stanje filtera za gorivo. Zamjenite filter ako je talog nečistoće pretjeran (sl. 40). Prljavi filter izaziva poteškoće u paljenju i smanjuje učinkovitost motora.</p> <p><b>POKRETAČ</b> - Rebra za hlađenje kartera pokretača (sl. 41) treba održavati slobodnim i čistim, služeći se kistom ili komprimiranim zrakom.</p> <p><b>MOTOR / VENTIL ZA DEKOMPRESIJU</b> - Povremeno čistite lopatice cilindra kistom ili komprimiranim zrakom (sl. 42). Nakupljanje nečistoće na cilindru može uzrokovati pregrijavanja štetna za rad motora. Provjerite i po potrebi očistite nečistoću u podnožju ventila za dekompresiju; mogao bi ostati otvoren.</p> <p><b>SVJEĆICA</b> - Preporučuje se čišćenje svjeće s vremena na vrijeme, kao i provjera udaljenosti elektroda (sl. 43). Koristite svjećicu Champion RCJ-7Y ili druge marke, ali istog termičkog stupnja.</p> <p><b>SVRDLO</b> - Obavezno provjerite opće stanje svrdla. S vremena na vrijeme provjeravajte ralo (A, sl. 44) i poticajni šiljak (B). Ako su istrošeni, naoštrite ih ili zamijenite. Raonik uvijek oštrite pod kutom od 45° u odnosu na njegovu površinu (vidi sl. 44).</p> <p><b>⚠ PAŽNJA: Oštećenu rezu opremu nemojte nikad popravljati varenjem, ispravljanjem ili mijenjanjem oblika. To može prouzročiti rastavljanje dijelova alata za rezanje i imati za posljedicu teške ili smrtonosne povrede.</b></p> <p><b>REDUKTOR</b> - Svakih 100 sati rada zamijenite ulje u reduktoru (A, sl. 45).</p>	<p><b>FILTRUL DE AER</b> - Deșurubați șuruburile (A, Fig. 39) și controlați zilnic filtrul de aer (B). Curățați cu degresant Emak, cod 001101009, spălați cu apă și suflați de la distanță cu aer comprimat, dinspre interior spre exterior. Înlocuiți filtrul dacă este foarte înfundat sau deteriorat.</p> <p><b>FILTRUL DE CARBURANT</b> - Verificați periodic starea filtrului de carburant. În cazul în care este excesiv de murdar, înlocuiți-l (Fig. 40). Un filtru murdar provoacă dificultăți la pornire și reduce prestațiile motorului.</p> <p><b>GRUPUL DE PORNIRE</b> - Păstrați libere și curate fantele de răcire ale carterului grupului de pornire (Fig. 41), cu ajutorul unei pensule sau cu aer comprimat.</p> <p><b>MOTORUL / VALVA DE DECOMPRESIE</b> - Curățați periodic aripioarele cilindrului cu ajutorul unei pensule sau cu aer comprimat (Fig. 42). Acumularea de impurități pe cilindru poate duce la supraîncălzire, care este periculoasă pentru funcționarea motorului. Controlați și curățați eventualele impurități de la baza valvei de decompresie; în caz contrar ar putea rămâne deschisă.</p> <p><b>BUJIA</b> - Se recomandă să se curețe bujia și să se controleze distanța dintre electrozi (Fig. 43). Utilizați o bujie Champion RCJ-7Y sau de altă marcă, având un grad termic echivalent.</p> <p><b>VÂRFUL</b> - Verificați întotdeauna starea generală a vârfului. Controlați periodic brăzdarul (A, Fig. 44) și vârful de pornire (B). Dacă sunt uzate, ascuțiți-le sau schimbați-le. Ascuțiți întotdeauna brăzdarul la un unghi de 45° față de planul său (vezi Fig. 44).</p> <p><b>⚠ ATENȚIE: Nu sudați, nu îndreptați și nu modificați forma grupurilor de tăiere deteriorate, când încercați să le reparați. Aceste operațiuni ar putea duce la desprinderea grupului de tăiere și ar putea provoca leziuni grave sau mortale.</b></p> <p><b>REDUCTORUL</b> - La fiecare 100 ore de lucru, schimbați uleiul din cutia reductorului (A, Fig. 45).</p>	

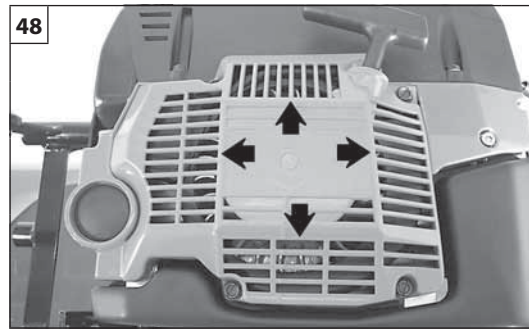
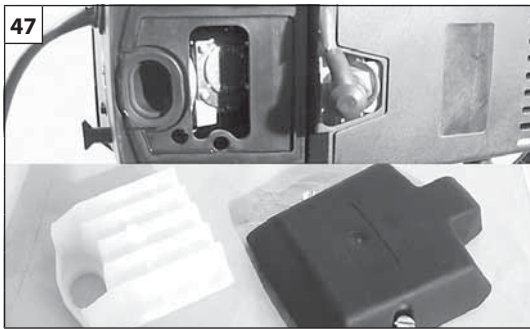

Slovensky	Slovenščina	Svenska
<p align="center"><b>ÚDRŽBA - PREPRAVA</b></p>	<p align="center"><b>VZDRŽEVANJE - PREVOZ</b></p>	<p align="center"><b>UNDERHÅLL - TRANSPORT</b></p>
<p>Na čistenie nepoužívajte palivo (zmes).</p> <p><b>KARBURÁTOR</b> Pred nastavením karburátora očistite uzáver štartovacieho zariadenia (Obr. 48), vzduchový filter (Obr. 47) a zahrejte motor. Tento motor je navrhnutý a skonštruovaný v súlade s ustanoveniami smernice 97/68/ES, 2002/88/ES a 2004/26/ES. <b>Karburátor (Obr. 51) je navrhnutý, tak aby bolo možné nastavenie skrutiek L a H iba polotočením.</b> Možné nastavenie skrutiek L a H polotočením je prednastavené a nie je možné ho meniť.</p> <p><b>⚠ UPOZORNENIE - Nenastavujte skrutky násilím!</b></p> <p>Skrutka voľnobehu T musí byť nastavená tak, aby sa zaistila bezpečná hranica medzi voľnobehom motora a režimom zopnutia spojky. Skrutka L musí byť nastavená tak, aby motor rýchlo reagoval na prídanie plynu a mal pravidelný chod na voľnobeh. Skrutka H musí byť upravená tak, aby motor počas vrtania podával plný výkon.</p> <p><b>⚠ UPOZORNENIE - Na chod motora môže mať vplyv počasie a nadmorská výška.</b></p> <p><b>Pri práci alebo pri nastavovaní karburátora nesmú byť v blízkosti zemného vrtáku ďalšie osoby.</b></p> <p><b>PREPRAVA</b> Motorový vrták musia prepravovať dve osoby súčasne, so zhasnutým motorom a odmontovaným hrotom.</p> <p><b>⚠ POZOR</b> – Pri preprave stroja na vozidle sa uistite o jej správnom a silnom upevnení remenicami. Stroj treba prepravovať vo vodorovnej polohe, pričom sa uistite o dodržaní pravidiel pre prepravu takých strojov.</p>	<p>Goriva nikoli ne uporabljajte za čiščenje.</p> <p><b>UPLINJAČ</b> Pred nastavljanjem vplinjača očistite pokrov zaganjača (slika 48), zračni filter (slika 47) in ogrejte motor. Ta motor je konstruiran in proizveden tako, da je skladen z zahtevami ustreznih direktiv 97/68/ES, 2002/88/ES and 2004/26/ES. <b>Uplinjač (slika 51) je konstruiran tako, da omogoča samo nastavitve vijakov L in H v obsegu polovice kroga.</b> Dovoljeni obseg nastavitve vijakov L in H je določil proizvajalec in ga vi ne morete spremeniti.</p> <p><b>⚠ OPOZORILO! - Ne poizkušajte vijakov na silo pomikati izven dovoljenega obsega!</b></p> <p>Vijak za prosti tek T se nastavlja tako, da zagotavlja dobro varnostno območje med prostim tekom in vklopom sklopke. Z vijakom L se nastavlja hiter odziv motorja na ostre pospešitve in ustrezno delovanje v prostem teku. Z vijakom H se nastavlja največja moč motorja v fazi vrtenja.</p> <p><b>⚠ OPOZORILO - Vremenski pogoji in višina lahko vplivata na delovanje vplinjača.</b></p> <p><b>Ne pustite, da bi kdorkoli stal v bližini motornega vrtalnika, medtem ko vrtate ali kadar nastavljate uplinjač.</b></p> <p><b>PREVOZ</b> Vrtalnik za zemljo skupaj prenašata dve osebi, motor mora biti ugasnjen, sveder demontiran.</p> <p><b>⚠ POZOR</b> - Kadar prevažate stroj na vozilu, poskrbite, da je s pomočjo jermenov pravilno in dobro privezan na vozilo. Stroj prevažajte v vodoravnem položaju in pri tem pazite, da ne kršite veljavnih predpisov za prevoz tovornih strojov.</p>	<p>Använd inte bränsle (blandning) för rengöring.</p> <p><b>FÖRGASARE</b> Innan någon justering görs på förgasaren, rengör startanordningens kåpa (Fig. 48) och luftfiltret (Fig. 47) och värm motorn. Denna motor har formgivits och tillverkats i överensstämmelse med direktiv 97/68/EC, 2002/88/EC och 2004/26/EC. <b>Förgasaren (Fig. 51) är avsedd att justeras endast med skruvarna L och H i ett fält på ett halvt varv.</b> Inställningsfältet för skruvarna L och H, dvs. ett halvt varv, är inställt av tillverkaren och det går inte att ändra denna inställning.</p> <p><b>⚠ VARNING - Gör inga inställningar utanför skruvarnas inställningsfält!</b></p> <p>Skraven för tomgångsvarv T justeras för att få en god säkerhetsmarginal mellan det lägsta varvtalet och varvtalet där kopplingen läggs i. Skraven L måste justeras så att motorn svarar snabbt på bryska accelerationer och så att den fungerar väl på lägsta varvtal. Skraven H måste justeras så att motorn kan köras på högsta effekt under arbetet.</p> <p><b>⚠ VARNING! Klimat- och höjdskillnader kan orsaka skillnader i förgasningen.</b></p> <p><b>Låt inga andra personer vistas i närheten av bormaskinen under arbetet eller när förgasningen justeras.</b></p> <p><b>TRANSPORT</b> Det krävs två personer för transport av bormaskinen. Motorn skall vara avstängd och borrhjulet demonterat.</p> <p><b>⚠ VARNING</b> – För transport av maskinen på fordon säkerställ en korrekt och robust fastsättning på fordonet med remmar. Maskinen ska transporteras i horisontalt läge, se dessutom till att det inte bryter mot gällande regler för transport av dessa maskiner.</p>



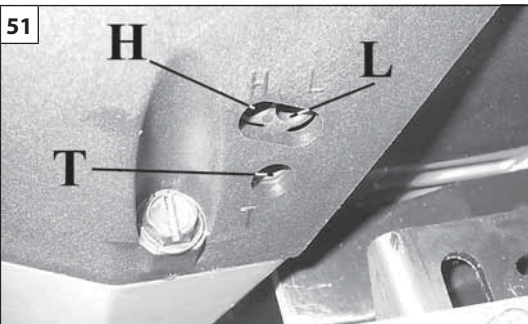

51

H = Skrutka maximálneho nastavenia  
 L = Skrutka minimálneho nastavenia  
 T = Skrutka nastavenia voľnobežných otáčok

H = Vijak za nastavitev visoke hitrosti  
 L = Iгла za nizko hitrost  
 T = Vijak na nastavitev prostega teka

H = Skruv för högsta varvtal  
 L = Skruv för lägsta varvtal  
 T = Skruv för tomgångsvarvtal

H = Vijak za podešavanje rasplinjača na maksimum  
 L = Vijak za podešavanje rasplinjača na minimum  
 T = Prazni hod

H = Şurub reglare maxim  
 L = Şurub reglare minim  
 T = Regim ralanti

Hrvatski

**ODRŽAVANJE - PRIJEVOZ**

Nemojte upotrebljavati gorivo (mješavinu) za čišćenje pile.

**RASPLINJAČ**

Prije nego što podesite rasplinjač, očistite konvejer paljenja (sl. 48), filter zraka (sl. 47) i zagrijte motor. Ovaj motor je osmišljen i proizveden u skladu s primjenom smjernica 97/68/EZ, 2002/88/EZ i 2004/26/EZ. **Rasplinjač (sl. 51) je osmišljen na način koji omogućuje samo podešavanje vijaka L i H za pola kruga.** Dozvoljeni raspon podešavanja vijaka L i H od pola kruga određuje Proizvođač i nije ga moguće promijeniti.

**⚠ PAŽNJA! - Nemojte silom okretati vijke preko dozvoljenog raspona podešavanja!**

Vijak za prazni hod T je podešen tako da postoji dovoljan sigurnosni odmak između minimalnog režima rada i režima uključivanja kvačila.

Vijak L se regulira tako da motor reagira odmah na iznenadna ubrzanja i da radi pravilno kad je podešen na minimumu.

Vijak H se regulira tako da motor može raspolagati maksimalnom snagom u fazi rada.

**⚠ NAPOMENA - Klimatske promjene kao i promjene nadmorske visine mogu dovesti do izmjena u radu rasplinjača.**

**Nemojte dozvoliti da druge osobe budu u blizini motorne bušilice tijekom rada i tijekom faze podešavanja rasplinjača.**

**PRIJEVOZ**

Motornu bušilicu za zemlju trebaju prenositi dvije osobe istovremeno, s ugašenim motorom i demontiranim svrdlom.

**⚠ PAŽNJA – Prilikom prijevoza stroja na vozilu, osigurajte da je on remenjem ispravno i čvrsto pričvršćen za vozilo. Stroj treba prevoziti u vodoravnom položaju, uz osiguranje da neće doći do povrede važećih propisa za prijevoz takvih strojeva.**

Română

**ÎNȚREȚINEREA - TRANSPORTUL**

Nu folosiți carburant (amestec) pentru operațiunile de curățare.

**CARBURATORUL**

Înainte de a efectua reglarea carburatorului, curățați capacul starterului (Fig. 48), filtrul de aer (Fig. 47) și încălziți motorul. Acest motor este proiectat și construit în conformitate cu directivele 97/68/EC, 2002/88/EC și 2004/26/EC. **Carburatorul (Fig. 51) este proiectat pentru a permite doar reglarea șuruburilor L și H într-o plajă de jumătate de tur.** Plaja de reglare posibilă a șuruburilor L și H, de jumătate de tur, este stabilită de producător și nu poate fi modificată.

**⚠ ATENȚIE! – Nu forțați șuruburile în afara plajei de reglare posibile!**

Șurubul pentru ralanti T este reglat astfel încât să existe o marjă de siguranță corespunzătoare între regimul de ralanti și regimul de activare a ambreiajului.

Șurubul L trebuie să fie reglat astfel încât motorul să răspundă prompt la accelerările bruște și să aibă o funcționare adecvată la ralanti.

Șurubul H trebuie să fie reglat astfel încât motorul să poată dispune de puterea maximă în timpul fazei de tăiere.

**⚠ ATENȚIE - Variațiile climatice și altimetrice pot duce la modificări ale carbuerației.**

**Nu permiteți altor persoane să rămână în apropierea motosfredelului în timpul lucrului și în faza de reglare a carburatorului.**

**TRANSPORTUL**

Motosfredelul trebuie transportat de două persoane simultan, cu motorul oprit și cu burghiul demontat.

**⚠ ATENȚIE – Pentru a transporta aparatul într-un vehicul, aveți grijă să fie fixat corect și solid de vehicul cu ajutorul unor curele. Aparatul trebuie transportat în poziție orizontală, asigurându-vă că nu se încalcă normele de transport în vigoare pentru aceste aparate.**

Slovensky	Slovenščina	Svenska
ÚDRŽBA	VZDRŽEVANJE	UNDERHÅLL
<p><b>MIMORIADNA ÚDRŽBA</b></p> <p>Po ukončení sezóny, po intenzívnom používaní alebo vždy po dvoch rokoch bežného používania zabezpečte generálnu kontrolu, ktorú musí vykonať špecializovaný technik autorizovaného strediska.</p> <p><b>⚠ POZOR! - Všetky operácie údržby, ktoré nie sú uvedené v tomto návode, musia byť vykonané v autorizovanom servisnom stredisku.</b> Aby bola zaručená nepretržitá a správna činnosť stroja, nezabudnite, že pri prípadnej výmene jeho dielov sa musia použiť výhradne <b>ORIGINÁLNE NÁHRADNÉ DIELY</b>.</p> <p><b>⚠ Prípadné nepovolené modifikácie a/alebo použitie neoriginálnych častí príslušenstva, môže spôsobiť vážne alebo aj smrteľné poranenia obsluhujúceho pracovníka alebo tretích osôb.</b></p>	<p><b>IZREDNI VZDRŽEVALNI POSEGI</b></p> <p>Na koncu sezone ob intenzivni rabi ali vsaki dve leti ob običajni uporabi, je priporočljiva splošna kontrola, ki naj bo izvedena ob prisotnosti specializiranega strokovnjaka servisne mreže.</p> <p><b>⚠ POZOR! - Vsi vzdrževalni posegi, ki niso navedeni v tem priročniku, morajo biti izvedeni v pooblaščenih delavnicah.</b> Za zagotovitev neprekinjenega in pravičnega delovanja vašega stroja ne pozabite, da morate pri morebitni zamenjavi katerega od sestavnih delov uporabljati izključno <b>ORIGINALNE NADOMESTNE DELE</b>.</p> <p><b>⚠ Kakršnekoli nepooblaščen predelave in/ali uporaba neoriginalnih priključkov imajo lahko za posledico hude telesne poškodbe ali smrt uporabnika ali drugih oseb.</b></p>	<p><b>EXTRA UNDERHÅLL</b></p> <p>Låt en specialiserad fackman från en auktoriserad serviceverkstad göra en allmän kontroll av utrustningen varje år vid säsongens slut vid intensiv användning och vartannat år vid normal användning.</p> <p><b>⚠ WARNING! – Allt underhåll som inte beskrivs i denna bruksanvisning måste utföras av en auktoriserad verkstad.</b> För att garantera en konstant och regelbunden funktion på maskinen, kom ihåg att de eventuella bytena av reservdelar skall bytas mot <b>ORIGINAL RESERVDLAR</b>.</p> <p><b>⚠ Eventuella ej auktoriserade ändringar och/eller användning av icke originaltillbehör kan orsaka allvarliga eller dödliga skador på operatören eller tredje part.</b></p>

## ODRŽAVANJE

## ÎNȚREȚINEREA

**IZVANREDNO ODRŽAVANJE**

Preporučuje se - na kraju sezone kod intenzivne uporabe, a svake dvije godine kod uobičajenog korištenja - dati uređaj na opću provjeru specijaliziranom tehničaru naše servisne mreže.

**⚠ PAŽNJA!** – Sve radove na održavanju koji nisu navedeni u ovim uputstvima treba obaviti ovlaštena radionica. Imajte u vidu da se stalan i pravilan rad stroja jamči jedino ako dopunske dijelove zamijenite isključivo **ORIGINALNIM DOPUNSKIM DIJELOVIMA**.

**⚠** Eventualne neodobrene izmjene i/ili dodatni dijelovi mogu prouzročiti teške tjelesne ozljede ili čak smrt rukovatelja odnosno drugih osoba.

**ÎNȚREȚINEREA EXTRAORDINARĂ**

La terminarea sezonului, în caz de utilizare intensivă, sau o dată la doi ani, în caz de utilizare normală, este necesar ca un tehnician specializat de la rețeaua de asistență să efectueze un control general.

**⚠ ATENȚIE!** – Toate operațiile de întreținere care nu sunt indicate în acest manual trebuie să fie efectuate doar de un atelier autorizat. Pentru a garanta o funcționare constantă și regulată a mașinii, rețineți că eventualele înlocuiri ale pieselor de schimb trebuie să fi e efectuate numai cu **PIESE DE SCHIMB ORIGINALE**.

**⚠** Eventualele modificări neautorizate și/sau utilizarea accesoriilor neoriginale pot cauza leziuni grave sau mortale operatorului sau altor persoane.

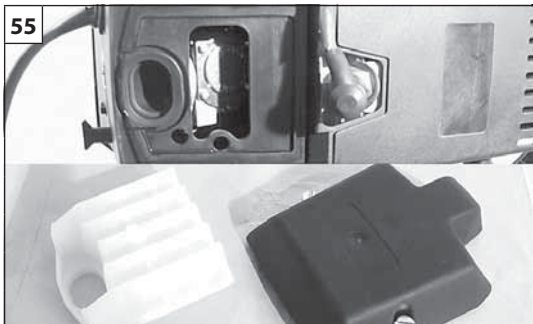



Slovensky	Slovenščina	Svenska
<p align="center"><b>USKLADNENIE</b></p>	<p align="center"><b>SKLADIŠČENJE</b></p>	<p align="center"><b>FÖRVARING</b></p>
<p>Ak ostane stroj bez používania dlhú dobu:</p> <ul style="list-style-type: none"> <li>- Odstráňte vrták, očistite ho a naolejajte, aby ste zabránili zhrdzaveniu.</li> <li>- Vypustite palivo z nádrže a opätovne uzavrite uzáver.</li> <li>- Stroj uložte na suchom mieste, podľa možnosti nie priamo na podlahe a ďaleko od tepelných zdrojov.</li> <li>- Palivo a olej zlikvidujte podľa platných predpisov na ochranu životného prostredia.</li> <li>- Pri vyprázdňovaní karburátora zapnite motor a počkajte, kým sa nezastaví (ak by ste zmes nechali v karburátore, mohli by sa poškodiť membrány).</li> <li>- Pozorne očistite vzduchový filter (Obr. 55).</li> <li>- Postup pri uvedení do prevádzky po zimnom uskladnení je rovnaký ako pri bežnom spustení stroja do prevádzky (str. 16-22).</li> </ul> <p><b>VYRADENIE Z ČINNOSTI A LIKVIDÁCIA</b></p> <p>Väčšina materiálov použitých na výrobu motorovej píly sa dá recyklovať; všetky kovy (ocel, hliník, mosadz) možno odovzdať v zberni druhotných surovín. Informácie dostanete v zberni odpadov v mieste vášho bydliska.</p> <p>Likvidáciu odpadov treba vykonať v súlade s platnými predpismi na ochranu životného prostredia, aby sa predišlo kontaminácii pozemkov, vzduchu a vody.</p> <p><b>V každom prípade bude treba dodržať platné predpisy.</b></p>	<p>Če stroja dlje časa ne nameravate uporabljati:</p> <ul style="list-style-type: none"> <li>- Vrtalni vložek odmontirajte, očistite in podmažite, da ne bo zarjavel.</li> <li>- Izpraznite posodo za gorivo in ponovno namestite njen pokrov.</li> <li>- Stroj shranite v suhem prostoru, po možnosti zaščiten pred neposrednim stikom s tlemi in daleč od virov toplote.</li> <li>- Odstranite gorivo in olje v skladu z zakonom in na okolju primeren način.</li> <li>- Za praznjenje rezervoarja zaženite motor in počakajte, da porabi vse gorivo in da se ustavi sam od sebe (če pustite mešanico goriva v uplinjaču, lahko to poškoduje membrane).</li> <li>- Skrbno očistite filter za zrak (slika 55).</li> <li>- Postopki za ponoven zagon po zimskem skladiščanju so enaki postopkom običajnega zagona (strani 16-22).</li> </ul> <p><b>RAZSTAVITEV IN ODLAGANJE</b></p> <p>Velik del materialov, ki so bili uporabljeni pri izdelavi motorne žage, je primeren za recikliranje; vse kovine (jeklo, aluminij, medenina) se lahko odpelje v običajni center za zbiranje in recikliranje odpadnega železa. Za dodatne informacije se obrnite na običajni center za zbiranje odpadkov v vašem območju.</p> <p>Odlaganje odpadnih delov odslužene naprave mora potekati na okolju prijazen način, brez onesnaževanja tal, zraka in vode.</p> <p><b>Vsekakor je treba upoštevati lokalne predpise, ki veljajo na tem področju.</b></p>	<p>Om maskinen ska stå stilla för längre perioder:</p> <ul style="list-style-type: none"> <li>- Ta av spetsen, rengör den och smörj den med olja för att förebygga rost.</li> <li>- Töm ut bränslet från tanken och sätt tillbaka locket.</li> <li>- Förvara maskinen på en torr plats, om möjligt utan direkt kontakt med marken och långt från värmekällor.</li> <li>- Kassera bränslet och oljan enligt reglerna och respektera miljön.</li> <li>- För att tömma förgasaren, starta motorn och vänta tills den stannat (bränsleblandningen i förgasaren kan skada membranen).</li> <li>- Rengör noggrant kylöppningarna luftfiltret (Fig. 55).</li> <li>- Förvaringsätten för idrifttagande efter en vinterförvaring är desamma som man utför under en normal start av maskinen (sid.16-22).</li> </ul> <p><b>DEPONERING OCH SKROTNING</b></p> <p>Mycket av det material som använts i konstruktionen av motorsågen är återvinningsbart; Alla metaller (järn, aluminium, mässing) kan lämnas in till en återvinningsstation.</p> <p>Kontakta den normala sophanteringstjänsten i ditt område för information.</p> <p>Miljöhänsyn måste beaktas vid skrotning av maskinen så att mark, luft och vatten inte förorenas.</p> <p><b>Under alla omständigheter måste lokala lagar på området följas.</b></p>

--	--	--	--

Hrvatski	Română	
<b>USKLADIŠTAVANJE</b>	<b>DEPOZITAREA</b>	
<p>Ako uređaj nećete upotrebljavati duže vrijeme:</p> <ul style="list-style-type: none"> <li>- Skinite svrdlo, očistite ga i nauljite da bi ste spriječili njegovo rđanje.</li> <li>- Izvadite gorivo iz spremnika i vratite čep na mjesto.</li> <li>- Odložite stroj u suhoj prostoriji, po mogućnosti ne neposredno na pod i daleko od toplinskih izvora.</li> <li>- Odložite gorivo i ulje prema propisima i poštujući okoliš.</li> <li>- Za pražnjenje rasplinjača, pokrenite motor i čekajte da se zaustavi (ako mješavina ostane u rasplinjaču, mogle bi se oštetiti membrane).</li> <li>- Temeljito očistite filter za zrak (sl. 55).</li> <li>- Postupak puštanja u rad nakon zimskog uskladištavanja jednak je onom koji se vrši tijekom uobičajenog pokretanja stroja (str. 17-23).</li> </ul> <p><b>RASHODOVANJE I ZBRINJAVANJE</b></p> <p>Dobar dio materijala korištenih u proizvodnji motorne pile može se reciklirati; sve metale (čelik, aluminij, mesing) možete predati običnom sakupljalištu za spašavanje željeza.</p> <p>Za informacije se obratite službi za sakupljanje otpada na vašem području.</p> <p>Zbrinjavanje otpada dobivenog od rashodovanja ovog uređaja treba obaviti poštujući okoliš te spriječavajući zagađivanje tla, zraka i vode.</p> <p><b>U svakom slučaju, treba poštivati lokalne zakone na snazi po tom pitanju.</b></p>	<p>Când aparatul urmează să nu mai fie folosit pe o perioadă lungă de timp:</p> <ul style="list-style-type: none"> <li>- Scoateți burghiul, curățați-l și ungeți-l pentru a evita ruginirea.</li> <li>- Scoateți carburantul din rezervor și puneți bușonul la loc.</li> <li>- Păstrați aparatul într-o încăpere uscată, pe cât posibil nu în contact direct cu solul și departe de surse de căldură.</li> <li>- Aruncați carburantul și uleiul în conformitate cu normele în vigoare, respectând mediul înconjurător.</li> <li>- Pentru a goli carburatorul, porniți motorul și așteptați până când se oprește (dacă lăsați amestecul în carburator, membranele s-ar putea deteriora).</li> <li>- Curățați cu grijă filtrul de aer (Fig. 55).</li> <li>- Procedura de punere în funcțiune după depozitarea pe timp de iarnă este aceeași care se efectuează pentru pornirea normală a aparatului (pag. 17-23).</li> </ul> <p><b>DEZMEMBRAREA ȘI ELIMINAREA</b></p> <p>O mare parte dintre materialele folosite la fabricarea motoferăstrăului sunt reciclabile; toate metalele (oțel, aluminiu, alamă) pot fi predate la un centru normal de recuperare a metalelor.</p> <p>Pentru informații ulterioare adresați-vă serviciului normal de eliminare a deșeurilor din zona dv.</p> <p>Eliminarea deșeurilor care rezultă din dezmembrarea aparatului va trebui să se efectueze cu respectarea mediului înconjurător, evitând să se polueze solul, aerul și apa.</p> <p><b>În orice caz, trebuie respectată legislația locală în vigoare.</b></p>	

**SK** TECHNICKÉ ÚDAJE**SLO** TEHNIČNI PODATKI**S** TEKNISKA DATA**BIH** **SRB** **HR** TEHNIČKI PODACI**RO** DATE TEHNICE

<b>Objem valcov - Delovna prostornina - Cylindervolym - Zapremina cilindra - Cilindree</b>	<b>80.7 cm<sup>3</sup></b>
Motor - Motor - Motor - Motor - Motor	<b>Dvojtaktový - Dvotaktni - 2-taktsmotor - dvotaktni - 2 timpi - 2-taktsmotorer EMAK</b>
Výkon - Moč - Effekt - Snaga - Putere	4.2 kW
č. Minimálne otáčky - Minimalno število obratov - Nr. min. varvtal - Br. okretaja minimalno - Nr. minim rotații	2400 ÷ 2800 min <sup>-1</sup>
č. Maximálne otáčky - Maksimalno število obratov - Nr. max. varvtal - Br. okretaja maksimalno - Nr. maxim rotații	13000 min <sup>-1</sup>
Objem palivovej nádrže - Volumen posode za gorivo - Tankens volym - Kapacitet spremnika - Capacitate rezervor	 +  3200 (3,2) cm <sup>3</sup> (ℓ)
Membránový karburátor - Membranski uplinjač - Membranförgasare - Rasplinjač s membranom - Carburator cu membrană	Áno - Da - Ja - Da - Da
Odstredivá spojka - Centrifugalna sklopka - Centrifugalkoppling - Centrifugalna spojka - Ambreiaj centrifug	Áno - Da - Ja - Da - Da
Dekompresný ventil - Dekompresijski ventil - Dekompressionsventil - Ventil za dekompresiju - Valvă de decompresie	Áno - Da - Ja - Da - Da
Hmotnosť bez hrotu - Teža brez svedra - Vikt utan spets - Težina bez svrdla - Greutate fără vârŃ	30.6 kg
Prevodový pomer - Redukcijsko razmerje - Utväxlingsförhållande - Odnos redukcije - Raport de reducție	85 : 1
Prevodovka zmeny smeru chodu - Reduktor s spremembo smeri vrtenja - Växel med fram-backkopplare - Reduktor s preketom smjera - Reductor cu inversor de mers	Áno - Da - Ja - Da - Da

**SK** TECHNICKÉ ÚDAJE**SLO** TEHNIČNI PODATKI**S** TEKNISKA DATA**BIH** **SRB** **HR** TEHNIČKI PODACI**RO** DATE TEHNICE

**Odporučané špičky a nadstavce - Priporočeni svedri in podaljški - Rekommenderade spetsar och förlängningar - Preporučena svrdla i produžeci - Vârfuri și prelungitoare recomandate**

Model Model Modell Model Model	Hroty Svedri Borrspetsar Svrdla Burghie	Počet zăvitov Število spiral Antal skårer Broj spirala Număr de tășuri	Nadstavce Podaljški Förlängningar Produžeci Prelungitoare
MTL 85 R - TR 1585 R	Ø 25x85 cm (P.N. 53030061)	1 zăvit - 1 spirala - 1 skåra - 1 spirala - 1 tăș	P.N. 0282 00287
MTL 85 R - TR 1585 R	Ø 30x85 cm (P.N. 53030062)		P.N. 0282 00287
MTL 85 R - TR 1585 R	Ø 35x85 cm (P.N. 53030063)		P.N. 0282 00287
MTL 85 R - TR 1585 R	Ø 25x100 cm (P.N. 0282 00297)	2 zăvity - 2 spirali - 2 skårer - 2 spirale - 2 tășuri	P.N. 0282 00289
MTL 85 R - TR 1585 R	Ø 30x100 cm (P.N. 0282 00298)		P.N. 0282 00289
MTL 85 R - TR 1585 R	Ø 40x100 cm (P.N. 0282 00306)		P.N. 0282 00289
MTL 85 R - TR 1585 R	Ø 50x100 cm (P.N. 0282 00253)		P.N. 0282 00289

**POZOR!!!**

Riziko spätného nárazu (kickback) je vyššie v prípade nesprávnych špičiek a nadstavcov. Používajte výhradne odporúčané špičky a nadstavce. Dodržiavajte pokyny pre brúsenie.

**VARNING!!!**

Risken för bakslag (kickback) är större ifall av felaktigt monterade spetsar och förlängningar. Använd enbart de rekommenderade spetsarna och förlängningarna. Följ slipningsanvisningarna.

**ATENȚIE!!!**

Riscul de recul (kickback) este mai mare în cazul montării unor vârfuri sau prelungitoare greșite. Utilizați în exclusivitate vârfurile și prelungitoarele recomandate. Respectați instrucțiunile referitoare la ascuțire.

**POZOR!!!**

Tveganje za povratni udarec je večje v primeru montaže napačnih svedrov in podaljškov. Uporabljajte izključno priporočene svedre in podaljške. Upoštevajte navodila za brušenje.

**PAŽNJA!!!**

S montiranjem pogrešnim svrdlima i produžecima postoji veća opasnost od povratnog udarca (kickback). Koristite isključivo preporučena svrdla i produžetke. Pridržavajte se uputa za oštrenje.

**SK** TECHNICKÉ ÚDAJE**SLO** TEHNIČNI PODATKI**S** TEKNISKA DATA**BIH** **SRB** **HR** TEHNIČKI PODACI**RO** DATE TEHNICE

Hladina akustického tlaku - Nivo tlaka - Ljudtryck - Akustični pritisak - Presiune acustică	<b>dB (A)</b>	<b>L<sub>pA</sub></b> 2006/42/EC EN-ISO 6081	<b>96.0</b>	*
Tolerancia - Toleranca - Tveksamhet - Nesigurnost - Incertitudine	<b>dB (A)</b>		<b>2.0</b>	
Nameraná hladina akustického výkonu - Izmerjen nivo akustične moči - Uppmätt ljudeffektnivå - Izmjerena razina akustične snage - Nivel de putere acustică măsurat	<b>dB (A)</b>	EN ISO 3744	<b>108.0</b>	*
Tolerancia - Toleranca - Tveksamhet - Nesigurnost - Incertitudine	<b>dB (A)</b>		<b>2.0</b>	
Zaručená hladina akustického výkonu - Zagotovljen nivo hrupa - Garantirana razina - Akustične snage - Nivel de putere acustică garantat	<b>dB (A)</b>	<b>L<sub>WA</sub></b> EN ISO 3744	<b>110.0</b>	
Úroveň vibrácií - Nivo vibracij - Vibrationsnivå - Razina vibriranja - Nivel de vibrații	<b>m/s<sup>2</sup></b>	EN 20643 EN 12096 EN ISO 5349	<b>12.0</b>	*
Tolerancia - Toleranca - Tveksamhet - Nesigurnost - Incertitudine	<b>m/s<sup>2</sup></b>	EN 12096	<b>2.0</b>	

\*

- SK** - Priemerné hodnoty (1/2 minimum, 1/2 rýchlosť max na voľno).
- SLO** - Srednje ponderirane vrednosti (1/2 pri minimalnem režimu, 1/2 pri maksimalnem režimu brez obremenitve).
- S** - Vägda genomsnittsvärden (1/2 lägsta varvtal, 1/2 max. tomgångshastighet).
- BIH - SRB - HR** - Izmjerene srednje vrijednosti (1/2 minimalnog, 1/2 maks. brzine na prazno).
- RO** - Valorii medii ponderate (1/2 minim, 1/2 viteză max. în gol).



<b>VYHLÁSENIE O ZHODE</b>	<b>IZJAVA O SKLADNOSTI</b>	<b>EG-FÖRSÄKRAN OM ÖVERENSSTÄMMELSE</b>	<b>IZJAVA SUGLASNOSTI</b>	<b>DECLARAȚIE DE CONFORMITATE</b>	
<b>Slovensky</b>	<b>Slovenščina</b>	<b>Svenska</b>	<b>Hrvatski</b>	<b>Română</b>	
Dolupodpísaný,	Spodaj podpisana odgovorna oseba podjetja	Den undertecknade,	Dolje potpisani,	Subsemnatul,	
<b>EMAK spa via Fermi, 4 - 42011 Bagnolo in Piano (RE) ITALY</b>					
Vyhlasuje na svoju výhradnú zodpovednosť, že stroj:	izjavljam na lastno odgovornost, da proizvod:	försäkrar på eget ansvar att maskinen:	objašnjava na osobnu odgovornost da stroj:	declar pe propria mea răspundere că utilajul:	
1. Typ: vrták na jamy	1. Vrsta motorja: sveder za vrtanje zemlje	1. Typ: jordborr	1. Vrsta: Bušilica	1. Categoria: sfredel	
2. Ochranná známka: / Typ:	2. Znamka: / Tip:	2. Varumärke: / Typ:	2. Marka: / Tip:	2. Marcă: / Tip:	
<b>OLEO-MAC MTL 85R / EFCO TR 1585 R</b>					
3. Identifikácia série	3. serijska identifikacija	3. Serienummer	3. Identifikacija serije	3. Identificare de serie	
<b>564 XXX 0001 - 564 XXX 9999</b>					
Spíňa požiadavky stanovené smernicou	odgovarja zahtevam podanih v smernicah	överensstämmer med kraven i direktiv	je potvrđeno prema odredbi direktive	este conform cu prevederile din directiva	
<b>2006/42/EC - 2004/108/EC - 97/68/EC - 2004/26/EC</b>					
Spíňa požiadavky nasledujúcich harmonizovaných noriem:	v skladu je z odredbami sledečih usklajenih norm:	överensstämmer med föreskrifterna i följande harmoniserade standarder:	primjeren je odredbama sadržanim u slijedećim usklađenim propisima:	este conform cu dispozițiile din următoarele norme armonizate:	
<b>EN 55012</b>					

Miesto výroby / Izdelano v / Ort / Proizvedeno u / Fabricat în: Bagnolo in piano (RE) Italy - via Fermi, 4

Dátum / Päivämäärä / Datum / Data / Data: 15/04/2010

Technická dokumentácia je uložená v administratívnom sídle. - Technická správa  
Tehnična dokumentacija je shranjena na upravnem sedežu. - Tehnična direkcija  
Teknisk dokumentation arkiverad på det administrativa sätet. - Teknisk riktning  
Tehnička dokumentacija je pohranjena u administrativnom sjedištu. - Tehnička uprava  
Documentația Tehnică este depusă la Sediul Administrativ. - Direcția Tehnică

   
Fausto Bellamico - President

## TABUĽKA ÚDRŽBY

Prosím, nezabudnite, že nasledujúce intervaly údržby sa vzťahujú iba na normálne pracovné podmienky. Ak je vaša každodenná práca namáhavejšia vzhľadom na bežné podmienky, treba intervaly údržby primerane skrátiť.		Pred každým použitím	Po každom prerušení práce kvôli doplneniu paliva	Týždenne	Pri poškodení alebo pokazení	Podľa potreby
Celý stroj	Skontrolovať: úniky, praskliny a opotrebovanie	X	X			
Kontroly: vypínač, štartér, plynová páčka a brzdiaca páčka	Overiť funkčnosť	X	X			
Nádržka na olej	Skontrolovať: úniky, pukliny a opotrebovanie	X	X			
Palivový filter	Skontrolovať a vyčistiť			X		
	Vymeniť filtračný prvok				X	Každých 6 mesiacov
Vrták	Skontrolovať: poškodenie, ostrosť a opotrebovanie	X	X			
	Nabrúsenie				X	
Reduktor	Skontrolovať: úniky	X	X			
Spojka	Skontrolovať: poškodenie a opotrebovanie			X		
	Vymeniť				X	
Všetky prístupné skrutky a matice (okrem skrutiek karburátora)	Skontrolovať a utiahnuť			X		
Vzduchový filter	Vyčistiť	X				
	Vymeniť				X	Každých 6 mesiacov
Krídeltka valca a otvory rebrovania krytu štartovacej jednotky	Vyčistiť			X		
Štartovacie lanko	Skontrolovať: poškodenie a opotrebovanie			X		
	Vymeniť				X	
Karburátor	Skontrolovať minimálne otáčky (špička sa pri voľnobehu nesmie otáčať)	X	X			
Sviečka	Skontrolovať vzdialenosť elektrod			X		
	Vymeniť				X	Každých 6 mesiacov

## PREGLED VZDRŽEVANJA

Upošteievajte, da navedeni intervali vzdrževanja veljajo samo v normalnih delovnih razmerah. Če je vaše vsakodnevno delo bolj zahtevno od normalnega, je treba intervale vzdrževanja ustrezno skrajšati.		Pred vsako uporabo	Po vsakem dolivanju goriva / dolivanje goriva	Tedensko	V primeru poškodbe / okvare	Po potrebi
Kompleten stroj	Preglejte: tesnenje, razpoke, obrabljenost	X	X			
Kontrola: stikalo, zaganjalnik, vzvod za plin, varnostna ročica plina	Preverite delovanje	X	X			
Rezervoar za olje	Preglejte: tesnenje, razpoke, obrabljenost	X	X			
Filter za gorivo	Preglejte in očistite			X		
	Zamenjajte filterski vložek				X	Vsakih 6 mesecev
Vrtalni vložek	Preglejte: poškodovanost, nabrušenost, obrabo	X	X			
	Nabrusite				X	
Redukcijski prenos	Preglejte: tesnenje	X	X			
Sklopka	Preglejte: poškodbe in obrabljenost			X		
	Zamenjajte				X	
Vse dosegljive vijake in matice (razen vijakov na uplinjaču)	Preglejte in dodatno pritegnite			X		
Filter za zrak	Očistite	X				
	Zamenjajte				X	Vsakih 6 mesecev
Hladilna rebra na valju in reže na ohišju zaganjalnika	Očistite			X		
Zagonska vrivica	Preglejte: poškodbe in obrabljenost			X		
	Zamenjajte				X	
Uplinjač	Kontrolirajte prosti tek (sveder se v prostem teku ne sme premikati)	X	X			
Vžigalna svečka	Kontrolirajte razmik elektrod			X		
	Zamenjajte				X	Vsakih 6 mesecev

## UNDERHÅLLSTABELL

Vänligen notera att följande underhållsintervaller gäller enbart normala funktionsvillkor. Om ditt dagliga arbete är mer krävande än normalt ska underhållsintervallen minska i motsvarande grad.		Före varje användning	Efter varje stopp för påfyllning	Veckovis	Om skadat eller defekt	Som krävs
Undersök hela maskinen: läckage, sprickor och förlitningar		X	X			
Kontroller: brytare, starter, gasspak och gasreglagespak	Kontrollera funktionen	X	X			
Oljetank	Inspektera: läckage, sprickor och förlitningar	X	X			
Bränslefilter	Inspektera och rengör			X		
	Byt filterelement				X	Var 6 månad
Spets	Inspektera: skador, slipningar och förlitningar	X	X			
	Slipa				X	
Växel	Inspektera: läckage	X	X			
Koppling	Inspektera: skador och förlitningar			X		
	Byt				X	
Alla åtkomliga bultar och muttrar (förutom skruvarna på förgasaren)	Inspektera och skruva åt på nytt			X		
Luftfilter	Rengör	X				
	Byt				X	Var 6 månad
Cylindringar och öppningar på startenhetens kåpa	Rengör			X		
Startsnöre	Inspektera: skador och förlitningar			X		
	Byt				X	
Förgasare	Kontrollera lägsta varvtal (spetsen ska inte rotera på lägsta varvtal)	X	X			
Tändstift	Kontrollera avståndet mellan elektroder			X		
	Byt				X	Var 6 månad

## TABLICA ODRŽAVANJA

Molimo zapazite da se naredni razmaci održavanja primjenjuju jedino pri normalnim uvjetima rada. Ukoliko je vaša svakodnevna radna aktivnost teža od normalne, razmake između održavanja morate sukladno skratiti.		Prije svakog korištenja	Poslije svake pauze u svrhe dolijevanja goriva	Tjedno	Kod oštećenja ili kvara	Po zahtjevu
Kompletan stroj	Pregledajte radi: curenja, pukotina i istrošenosti	X	X			
Kontrole: prekidač, starter, poluga za ubrzanje i poluga za zaustavljanje ubrzanja	Provjerite ispravnost rada	X	X			
Spremnik ulja	Pregledajte radi: curenja, rascjepa i istrošenosti	X	X			
Pročistač goriva	Pregledajte i očistite			X		
	Zamijenite uložak pročistača				X	Svakih 6 mjeseci
Svrđlo	Pregledajte radi: oštećenja, izoštenosti i istrošenosti	X	X			
	Naoštrite				X	
Reduktor	Pregledajte radi: curenja	X	X			
Spojka	Pregledajte radi: oštećenja i istrošenosti			X		
	Promijenite				X	
Svi dostupni vijci i matice (s iznimkom vijaka na rasplinjaču)	Pregledajte i ponovno zategnite			X		
Filter zraka	Očistite	X				
	Promijenite				X	Svakih 6 mjeseci
Rebra cilindra i otvori kartera za pokretanje	Očistite			X		
Uže za pokretanje	Pregledajte radi: oštećenja i istrošenosti			X		
	Promijenite				X	
Rasplinjač	Provjerite minimum (svrdlo se ne smije okretati na minimumu)	X	X			
Svječica	Provjerite razmak elektroda			X		
	Promijenite				X	Svakih 6 mjeseci

## TABEL DE ÎNTREȚINERE

Vă rugăm să rețineți că următoarele intervale de întreținere se aplică doar pentru condițiile normale de funcționare. Dacă munca dv. zilnică se face în condiții mai dificile față de normal, intervalele de întreținere trebuie să fie reduse în consecință.		Înainte de fiecare utilizare	După fiecare oprire pentru alimentare	Săptămăanal	Dacă e deteriorat sau defect	Conform cerințelor
Tot aparatul	Verificați: pierderi, fisuri și uzură	X	X			
Controale: întrerupător, starter, maneta acceleratorului și butonul de blocare a acceleratorului	Verificați funcționarea	X	X			
Rezervor ulei	Verificați: pierderi, fisuri și uzură	X	X			
Filtrul de carburant	Verificați și curățați			X		
	Schimbați elementul filtrant				X	La fiecare 6 luni
Burgheu	Verificați: deteriorarea, ascuțirea și uzura	X	X			
	Ascuțiți				X	
Reductor	Verificați: pierderi	X	X			
Ambreiajul	Verificați: deteriorarea și uzura			X		
	Schimbați				X	
Toate șuruburile și piulițele accesibile (cu excepția șuruburilor carburatorului)	Verificați și strângeți la loc			X		
Filtrul de aer	Curățați	X				
	Schimbați				X	La fiecare 6 luni
Aripioarele cilindrului și fantele de pe carterul grupului de pornire	Curățați			X		
Șnurul de pornire	Verificați: deteriorarea și uzura			X		
	Schimbați				X	
Carburatorul	Controlați ralantiul (vârful nu trebuie să se rotească la ralanti)	X	X			
Bujia	Controlați distanța dintre electrozi			X		
	Schimbați				X	La fiecare 6 luni

## RIEŠENIE PROBLÉMOV

 **POZOR: jednotku vždy zastavte a odpojte sviečku, až potom urobte všetky nápravné opatrenia podľa tabuľky dolu, samozrejme okrem tých, pri ktorých sa vyžaduje, aby bola jednotka v chode.**

Ak sa vám nepodarilo problém odstrániť ani po overení všetkých príčin, obráťte sa na autorizovaný servis. Ak príčina problému nie je uvedená v tejto tabuľke, obráťte sa na autorizovaný servis.

PROBLÉM	MOŽNÉ PRÍČINY	RIEŠENIE
Motor sa nenašartuje alebo zhasne už po niekoľkých sekundách po naštartovaní. <b>(Uistite sa, že je vypínač v polohe "I")</b>	<ol style="list-style-type: none"> <li>1. Sviečka nevydáva iskru</li> <li>2. Motor je zahltený</li> </ol>	<ol style="list-style-type: none"> <li>1. Skontrolujte iskru sviečky. Ak sviečka nevydáva iskru, zopakujte test s novou sviečkou <b>(RCJ-7Y)</b>.</li> <li>2. Postupujte podľa pokynov na str.20. Ak sa motor ani tak nenašartuje, zopakujte procedúru s novou sviečkou.</li> </ol>
Motor sa našartuje, ale nezrýchľuje správne alebo pri vyššej rýchlosti nefunguje správne.	Treba nastaviť karburátor.	Zavolajte autorizovaný servis, aby vám nastavili karburátor.
Motor nedosiahne plnú rýchlosť a / alebo veľmi dymí.	<ol style="list-style-type: none"> <li>1. Skontrolujte zmes olej / benzín.</li> <li>2. Špinavý vzduchový filter.</li> <li>3. Treba nastaviť karburátor</li> </ol>	<ol style="list-style-type: none"> <li>1. Používajte čerstvý benzín a olej pre 2-taktné motory.</li> <li>2. Vyčistite; pozrite pokyny v kapitole Údržba vzduchového filtra.</li> <li>3. Zavolajte autorizovaný servis, aby vám nastavili karburátor.</li> </ol>
Motor sa našartuje, otáča sa a zrýchľuje, ale pri minime zhasne.	Treba nastaviť karburátor.	Nastavte skrutku minima "T" (Obr.51, str.33) smerom vpravo na dosiahnutie vyššej rýchlosti; pozrite kapitolu Údržba karburátora. V prípade, že problém pretrváva, kontaktujte autorizované servisné stredisko.
Motor sa našartuje a funguje, ale špička sa neotáča	<ol style="list-style-type: none"> <li>1. Poškodená špička</li> <li>2. Poškodená spojka</li> </ol>	<ol style="list-style-type: none"> <li>1. Zavolajte autorizované servisné stredisko</li> <li>2. Zavolajte autorizované servisné stredisko</li> </ol>
 <b>POZOR: nedotýkajte sa nikdy špičky, kým je motor v chode.</b>		

## ODPRAVA PROBLEMOV

 **POZOR: vselej ugasnite stroj in snemite kabel z vžigalne svečke, preden se lotite katerihkoli preizkusov za odpravo motenj, navedenih v tabeli, razen v tistih primerih, ko se zahteva delovanje stroja.**

Ko preverite vse možne vzroke in če motnja ni odpravljena, se obrnite na pooblaščen servisno službo. V kolikor naletite na problem, ki v tabeli ni naveden, se obrnite na pooblaščen servisno službo.

PROBLEM	MOŽNI VZROKI	ODPRAVA
Motor ne steče oziroma ugasne par sekund po zagonu. <b>(Preverite, ali je stikalo v položaju "I")</b>	<ol style="list-style-type: none"> <li>1. Ni iskre</li> <li>2. Zalit motor</li> </ol>	<ol style="list-style-type: none"> <li>1. Kontrolirajte iskro na svečki. Če iskre ni, ponovite preizkus z novo svečko <b>(RCJ-7Y)</b>.</li> <li>2. Izvedite postopek na strani 20. Če motor še vedno ne steče, ponovite postopek z novo vžigalno svečko.</li> </ol>
Motor steče, vendar ne pospešuje pravilno ali ne deluje pravilno pri visoki hitrosti.	Treba je nastaviti uplinjač.	Za nastavitvev uplinjača se obrnite na pooblaščen servisno službo.
Motor ne doseže polne hitrosti in/ali močno dimi.	<ol style="list-style-type: none"> <li>1. Kontrolirajte mešanico olja in bencina.</li> <li>2. Onesnažen filter za zrak.</li> <li>3. Treba je nastaviti uplinjač.</li> </ol>	<ol style="list-style-type: none"> <li>1. Uporabljajte svež bencin in olje, ki je primerno za 2-taktno motorje.</li> <li>2. Očistite; glejte navodila v poglavju Vzdrževanje filtra za zrak.</li> <li>3. Za nastavitvev uplinjača se obrnite na pooblaščen servisno službo.</li> </ol>
Motor steče, se vrti in pospešuje, vendar ugaša v prostem teku.	Treba je nastaviti uplinjač.	Obračajte vijak za prosti tek "T" (slika 51, stran 33) v smeri proti urnemu kazalcu za povečanje hitrosti; glejte poglavje Vzdrževanje uplinjača. V primeru, da motnje ne morete odpraviti, se obrnite na pooblaščen servisno službo.
Motor steče in deluje, vendar se sveder ne obrača	<ol style="list-style-type: none"> <li>1. Poškodovan sveder</li> <li>2. Poškodovana sklopka</li> </ol>	<ol style="list-style-type: none"> <li>1. Obrnite se na pooblaščen servisno službo.</li> <li>2. Obrnite se na pooblaščen servisno službo.</li> </ol>
 <b>POZOR: ne dotikajte se rezila, kadar motor teče.</b>		

## PROBLEMLÖSNING



**WARNING: stanna alltid enheten och skruva loss tändstiftet innan du utför alla korrigerande tester rekommenderade i nedanstående tabell, förutom när funktion av enheten krävs.**

När alla möjliga orsaker har kontrollerats och problemet inte är löst, vänd dig till ett auktoriserat servicecentra. Om ett problem skulle inträffa som inte finns angivet i den här tabellen, vänd dig till ett auktoriserat servicecentra.

PROBLEM	MÖJLIGA ORSAKER	LÖSNING
Motorn startar inte eller stängs av efter några sekunder efter start. <b>(Säkerställ att brytaren är i läget "I")</b>	<ol style="list-style-type: none"> <li>1. Det finns ingen gnista</li> <li>2. Motorn har fått för kraftig bränsletillförsel</li> </ol>	<ol style="list-style-type: none"> <li>1. Kontrollera tändstiftsgnistan. Om det inte finns någon gnista, upprepa testet med ett nytt tändstift <b>(RCJ-7Y)</b>.</li> <li>2. Följ proceduren på sid.20. Om motorn fortfarande inte startar, upprepa proceduren med ett nytt tändstift.</li> </ol>
Motorn startar, men accelererar inte korrekt eller fungerar inte korrekt vid hög hastighet.	Förgasaren måste regleras.	Vänd dig till ett auktoriserat servicecentra för inställningen av förgasaren.
Motorn uppnår inte full hastighet och/eller avger för mycket rök.	<ol style="list-style-type: none"> <li>1. Kontrollera bensin/olja-blandningen.</li> <li>2. Luftfilter smutsigt.</li> <li>3. Förgasaren måste regleras.</li> </ol>	<ol style="list-style-type: none"> <li>1. Använd färsk bensin och en olja passande för 2-taktsmotorer.</li> <li>2. Rengör; se anvisningarna i kapitlet Underhåll luftfilter.</li> <li>3. Vänd dig till ett auktoriserat servicecentra för inställningen av förgasaren.</li> </ol>
Motorn startar, roterar och accelererar, men håller inte lägsta varvtal.	Förgasaren måste regleras.	Reglera skruven för min. "T" (Fig.51, sid.33) medsols för att öka hastigheten; se kapitel Underhåll förgasare. Om problemet kvarstår, kontakta en auktoriserad serviceverkstad.
Motorn startar och fungerar, men spetsen roterar inte  <b>WARNING: vidrör aldrig spetsen när motorn är igång.</b>	<ol style="list-style-type: none"> <li>1. Spets skadad</li> <li>2. Koppling skadat</li> </ol>	<ol style="list-style-type: none"> <li>1. Vänd dig till ett auktoriserat servicecentra</li> <li>2. Vänd dig till ett auktoriserat servicecentra</li> </ol>

## OTKLANJANJE KVAROVA



**PAŽNJA: uvijek zaustavite uređaj i otkačite svječicu prije vršenja svih preporučenih pokušaja ispravaka iz donje tablice, osim ako se ne zahtijeva da uređaj bude u pogonu.**

Ukoliko ste provjerili sve moguće uzročnike, a problem je ostao neriješen, posavjetujte se s ovlaštenim centrom za tehničku pomoć. Ako se radi o problemu koji nije naveden u ovoj tablici, posavjetujte se s ovlaštenim centrom za tehničku pomoć.

PROBLEM	MOGUĆI UZROCI	RJEŠENJE
Motor se ne pokreće ili se gasi nekoliko sekundi nakon paljenja. <b>(Uvjerite se da je prekidač u položaju «I»)</b>	<ol style="list-style-type: none"> <li>1. Ne stvara se iskra</li> <li>2. Motor je preplavljen</li> </ol>	<ol style="list-style-type: none"> <li>1. Provjerite da li svjećica baca iskru. Ukoliko nema iskrenja, ponovite test s novom svjećicom <b>(RCJ-7Y)</b>.</li> <li>2. Slijedite postupak naveden na str.21. Ako se motor i dalje ne pokreće, ponovite postupak s novom svjećicom.</li> </ol>
Motor se pokreće, ali ne ubrzava dobro ili pri velikoj brzini ne radi dobro.	Treba podesiti rasplinjač.	Radi podešavanja rasplinjača, stupite u vezu s ovlaštenim servisnim centrom.
Motor ne dostiže punu brzinu i / ili ispušta previše dima.	<ol style="list-style-type: none"> <li>1. Provjerite mješavinu ulja s benzinom.</li> <li>2. Zaprljan filter zraka.</li> <li>3. Treba podesiti rasplinjač.</li> </ol>	<ol style="list-style-type: none"> <li>1. Koristite svjež benzin i ulje pogodno za dvotaktne motore.</li> <li>2. Očistite; vidi upute u poglavlju Održavanje filtera zraka.</li> <li>3. Radi podešavanja rasplinjača, stupite u vezu s ovlaštenim servisnim centrom.</li> </ol>
Motor se pokreće, vrti se i ubrzava, ali ne održava minimum.	Treba podesiti rasplinjač.	Podesite vijak minimuma «T» (sl.51, str.33) u smjeru kazaljke na satu radi povećanja brzine; vidi poglavlje Održavanje rasplinjača. U slučaju da problem ustraje, stupite u vezu s ovlaštenim servisnim centrom.
Motor se pokrene i radi, ali se svrdlo ne okreće	<ol style="list-style-type: none"> <li>1. Oštećeno svrdlo</li> <li>2. Spojka su oštećeni</li> </ol>	<ol style="list-style-type: none"> <li>1. Kontaktirajte ovlaštene servisni centar</li> <li>2. Kontaktirajte ovlaštene servisni centar</li> </ol>



**PAŽNJA: nemojte nikad dirati svrdlo dok motor radi.**

## REZOLVAREA PROBLEMELOR



**ATENȚIE:** oprii întotdeauna aparatul și deconectați bujia înainte de a efectua toate soluțiile de corectare recomandate în tabelul de mai jos, în afară de cazurile în care este necesară funcționarea aparatului.

După ce ați verificat toate cauzele posibile, dar problema nu este rezolvată, consultați un Centru de Asistență Autorizat. Dacă apare o problemă care nu este indicată în acest tabel, consultați un Centru de Asistență Autorizat.

PROBLEMĂ	CAUZE POSIBILE	SOLUȚIE
Motorul nu pornește sau se stinge la câteva secunde după pornire. <b>(Asigurați-vă că întrerupătorul este în poziția "I")</b>	1. Nu se produce scânteie 2. Motor înecat	1. Controlați scânteia bujiei. Dacă nu există scânteie, repetați testul cu o bujie nouă <b>(RCJ-7Y)</b> . 2. Urmați procedura de la pag. 21. Dacă motorul tot nu pornește, repetați procedura cu o bujie nouă.
Motorul pornește, dar nu accelerează corect sau nu funcționează corect la viteză mare.	Carburatorul trebuie reglat.	Contactați un Centru de Asistență Autorizat pentru a regla carburatorul.
Motorul nu atinge viteza maximă și / sau emite fum excesiv.	1. Controlați amestecul ulei / benzină. 2. Filtru de aer murdar. 3. Carburatorul trebuie reglat.	1. Folosiți benzină proaspătă și un ulei adecvat pentru motoarele în 2 timpi. 2. Curățați; vezi instrucțiunile din capitolul Întreținerea filtrului de aer. 3. Contactați un Centru de Asistență Autorizat pentru a regla carburatorul.
Motorul pornește, funcționează și accelerează, dar nu menține ralantiul.	Carburatorul trebuie reglat.	Reglați șurubul pentru ralanti "T" (Fig. 51, pag. 33) în sens orar pentru a mări viteza; vezi capitolul Întreținerea carburatorului. În cazul în care problema persistă, contactați un Centru de Asistență autorizat.
Motorul pornește și funcționează, dar vârful nu se rotește	1. Vârf deteriorat 2. Ambreiajul deteriorate	1. Contactați un Centru de Asistență Autorizat 2. Contactați un Centru de Asistență Autorizat



**ATENȚIE:** nu atingeți niciodată vârful când motorul este în funcțiune.





Slovensky	Slovenščina	Svenska
<b>ZÁRUČNÝ LIST</b>	<b>GARANCIJSKA IZJAVA</b>	<b>GARANTIBEVIS</b>
<p>Tento prístroj bol navrhnutý a zrealizovaný pomocou najmodernejších výrobných techník. Výrobca poskytuje na svoje výrobky 24 mesačnú záruku od dátumu nákupu v prípade používania súkromnými osobami a pri používaní vo voľnom čase. V prípade profesionálneho používania je záruka obmedzená na 12 mesiacov.</p> <p><b>Podmienky záruky</b></p> <ol style="list-style-type: none"> <li>Záruka sa uplatňuje od dátumu nákupu. Výrobca, prostredníctvom predajnej siete a technického servisu, bezplatne vymení časti, ktoré sú chybné v dôsledku chyby materiálu, opracovania a výroby. Záruka neuberá kupujúcemu právne nároky vyplývajúce z občianskeho zákonníka v prípade chýb alebo kazov spôsobených predanou vecou.</li> <li>Technický personál zasiahne čo najrýchlejšie v časových lehotách, ktoré mu umožnia organizačné požiadavky.</li> <li><b>Na vyžiadanie záručnej opravy je potrebné predložiť oprávnenému personálu nižšie uvedený záručný listo pečiatkovaný predajcom, vyplnený vo všetkých častiach a doplnený nákupnou faktúrou alebo pokladničným blokom, povinným na daňové účely, na ktorom je uvedený dátum nákupu.</b></li> <li>Záruka sa neuplatňuje v prípade: <ul style="list-style-type: none"> <li>Zjavnej absencie údržby.</li> <li>Nesprávneho používania výrobku alebo jeho poškodenia.</li> <li>Použitia nevhodných mazadiel alebo pohonných látok.</li> <li>Použitia neoriginálnych náhradných súčiastok alebo doplnkov</li> <li>Zásahov vykonaných neoprávnenými osobami.</li> </ul> </li> <li>Výrobca vyníma zo záruky spotrebné materiály a súčasti, ktoré podliehajú bežnému funkčnému opotrebeniu.</li> <li>Záruka sa nevzťahuje na zásahy modernizácie alebo vylepšenia výrobku</li> <li>Záruka nepokrýva nastavovanie a údržbu, ktoré by mali byť potrebné počas záručnej lehoty</li> <li>Prípadné škody spôsobené prepravou musia byť ihneď nahlásené prepravcovi, inak záruku nemožno uplatniť</li> <li>Na motory ostatných značiek (Briggs &amp; Stratton, Subaru, Honda, Lombardini, Kohler, atď.), namontované na naše prístroje, sa vzťahuje záruka poskytnutá výrobcami motora.</li> <li>Záruka nepokrýva prípadné škody, priame alebo nepriame, spôsobené osobám alebo na veciach poruchami prístroja alebo ktoré sú následkom núteného predĺženého pozastavenia jeho používania.</li> </ol>	<p>Ta stroj je bil zasnovan in izdelan z upoštevanjem najmodernejše tehnike. Izdelovalec nudi garancijo za svoje izdelke za čas 24 mesecev od nakupa za zasebno ali uporabo v prostem času. Za profesionalno uporabo garancija velja le za 12 mesecev.</p> <p><b>Omejena garancija</b></p> <ol style="list-style-type: none"> <li>Obdobje garancije se začne z dnem prodaje. Proizvajalec bo preko svoje prodajne in tehnične mreže brezplačno zamenjal vse dele, ki bi se izkazali kot pomanjkljive zaradi napake v materialu, obdelavi ali izdelavi. Jamstvo ne zadeva prodajalčevih pravic, kot jih določa zakonodaja, ki ureja posledice napak na strojih.</li> <li>Tehnično osebje bo izvedlo vsa potrebna popravila v najkrajšem možnem času.</li> <li><b>V primeru kakršnekoli zahteve za uveljavljanje garancije je treba predložiti pooblaščenemu osebu to garancijsko izjavo, ki mora biti v celoti izpolnjena, imeti mora žig prodajalca in biti opremljena z računom, ki dokazuje datum nakupa.</b></li> <li>Garancija ni veljavna, če: <ul style="list-style-type: none"> <li>je očitno, da stroj ni bil pravilno servisiran;</li> <li>je bil stroj nepravilno uporabljan ali je bil kakorkoli spremenjen;</li> <li>so bila uporabljena neprimerna maziva in goriva;</li> <li>so bili vgrajeni neoriginalni nadomestni deli in dodatki;</li> <li>je delo na stroju izvajalo nepooblaščen osebje.</li> </ul> </li> <li>Garancija ne pokriva potrošnega materiala in delov, ki se normalno obrabijo.</li> <li>Garancija ne pokriva dela za obnovo ali izboljšanje stroja.</li> <li>Garancija ne pokriva pripravljavnih ali servisnih del, zahtevanih v času garancije .</li> <li>Poškodbe, nastale med transportom, je treba takoj prijaviti prevozniku; če tega ne storite, garancija ne bo veljavna.</li> <li>Motorji drugih proizvajalcev (Briggs &amp; Stratton, Subaru, Honda, Lombardini, Kohler, etc.), vgrajeni v naše stroje, imajo jamstvo proizvajalca motorja.</li> <li>Garancija ne pokriva poškodb ali škode, povzročenih neposredno ali posredno osebam ali stvarjem zaradi napak v stroju ali zaradi daljših obdobij, ko stroja ni bilo mogoče uporabljati zaradi prej omenjenih napak.</li> </ol>	<p>Denna maskin har formgivits och tillverkats med avancerad och modern produktionsteknik. När produkten används för privatbruk eller hobbybruk gäller tillverkarens produktgaranti i 24 månader, räknat från och med inköpsdatum. Garantin är begränsad till 12 månader vid yrkesbruk.</p> <p><b>Garantivillkor</b></p> <ol style="list-style-type: none"> <li>Garantin är giltig från och med inköpsdatum. Tillverkaren byter kostnadsfritt ut delar som har defekter i material, bearbetning eller tillverkning genom sitt nät av försäljnings- och servicefirmor. Garantikontraktet fräntar inte köparen de i civilrätten fastslagna lagliga rättigheterna mot verkningar av defekter eller fel på den sålda produkten.</li> <li>Fel åtgärdas så snart som möjligt av servicefirmans personal, i mån av tid och med hänsyn tagen till servicefirmans organisation.</li> <li><b>För att kunna begära service under garantitiden måste användaren visa upp nedanstående garantibevis med återförsäljarens stämpel. Garantibeviset skall vara ifyllt i alla sina delar och åtföljas av en faktura eller ett kvitto eller annan handling där inköpsdatum framgår.</b></li> <li>Garantin upphör att gälla i följande fall: <ul style="list-style-type: none"> <li>Bristande underhåll.</li> <li>Felaktig användning av maskinen eller otillättna ändringar på maskinen.</li> <li>Användning av fel typ av smörjmedel eller bränsle.</li> <li>Användning av icke original reservdelar eller tillbehör</li> <li>Reparationer eller andra arbeten som har utförts av icke auktoriserad servicepersonal.</li> </ul> </li> <li>Tillverkarens garanti gäller inte förbrukningsartiklar eller komponenter som normalt utsätts för slitage vid användningen.</li> <li>Garantin gäller inte uppdateringar eller förbättringar av produkten</li> <li>Garantin täcker inte de justeringar eller det underhåll som eventuellt kan krävas under garantiperioden</li> <li>Transportören måste omedelbart informeras om eventuella skador som har uppkommit under transporten. Om så inte sker blir garantin ogiltig</li> <li>För motorer av andra varumärken (Briggs &amp; Stratton, Subaru, Honda, Lombardini, Kohler, osv.) som monteras på våra produkter gäller den garanti som motortillverkaren utställer.</li> <li>Garantin täcker inte direkta eller indirekta personskador eller skador på föremål som förorsakas av defekter på maskinen eller som följer av ett längre påtvingat avbrott i användningen av maskinen.</li> </ol>

MODEL - MODEL

DÁTUM - DATUM

MODELL

DATUM

VÝROBNÉ Č.  
SERIJSKA ŠT.

PREDAJCA - PRODAJALEC

SERIENUMMER

ÅTERFÖRSÄLJARE

KÚPENÉ OD P. - IME KUPCA

KÖPT AV

Neposielajte! Priložte iba k prípadnej žiadosti o technický servis.  
Ne pošiljaj! Priložite samo zahtevam za tehnično garancijo.

Skicka inte! Bifoga endast begäran om teknisk garanti.

## GARANTNI LIST

## CERTIFICAT DE GARANȚIE

Ovaj je ispuhivač zamišljen i proizveden upotrebljavajući najmodernije tehničke postupke. Proizvođač daje garanciju za vlastite proizvode u trajanju od 24 mjeseca od datuma kupnje, za korištenje u privatne svrhe ili kao hobi. U slučaju profesionalne uporabe garancija vrijedi samo 12 mjeseci.

## Opći uvjeti garancije

- Garancija stupa na snagu od datuma kupnje proizvoda. Proizvođač preko svoje prodajne mreže i tehničkih servisa besplatno zamjenjuje dijelove zbog neispravnosti materijala, radnih ili proizvodnih postupaka. Garancija ne uskraćuje kupcu zakonska prava predviđena građanskim zakonom za posljedice prouzročene nepravilnošću ili nepropisnošću prodanih proizvoda.
- Tehničko osoblje će vas posjetiti u što kraćem vremenskom roku, sukladno s već programiranim radnim obvezama.
- Kod zahtjeva za servisiranje pod garancijom, ovlaštenom osoblju trebate pokazati potpuno ispunjen donji garancijski list s pečatom prodajnog mjesta i s priloženim računom o kupnji ili porezno važećim kontrolnim listićem blagajne, koji potvrđuju datum kupnje.**
- Garancija nije više važeća u slijedećim slučajevima:
  - očito pomanjkanje održavanja,
  - nepropisno korištenje ili prepravlanje proizvoda,
  - upotreba neprikladnih motornih ulja ili goriva,
  - neupotrebljavanje originalnih rezervnih dijelova ili dodatne opreme,
  - popravci izvršeni od strane neovlaštenog osoblja.
- Proizvođač ne pruža garanciju za potrošni materijal niti za dijelove izložene uobičajenom habanju tijekom rada.
- Garancija ne obuhvaća radove na dotjerivanju ili preinačenju proizvoda
- Garancija ne pokriva razna podešavanja ni radove na održavanju kojima se pristupa tijekom garantnog roka.
- Eventualne štete prouzročene tijekom transporta moraju se odmah prijaviti prevozniku, u protivnom slučaju garancija neće biti važeća
- Za motore drugih proizvođača (Briggs & Stratton, Subaru, Honda, Lombardini, Kohler, itd.) koji se montiraju na našim uređajima, vrijedi garancija koju izdaju pojedini proizvođači motora.
- Garancija ne pokriva izravnu ni neizravnu štetu nanešenu osobama ili stvarima, a do koje je došlo uslijed kvara na stroju ili je posljedica prisilnog i produženog nekorištenja stroja.

Acest aparat a fost conceput și realizat cu cele mai moderne tehnici de construcție. Firma producătoare garantează produsele pe o perioadă de 24 de luni de la data de cumpărare, dacă sunt utilizate de particulari, ca hobby. Garanția este limitată la 12 luni în cazul utilizării profesionale.

## Condiții generale de garanție

- Garanția este recunoscută începând de la data cumpărării. Firma producătoare, prin rețeaua de vânzare și de asistență tehnică, înlocuiește gratuit piesele care sunt defecte din cauza materialului, a prelucrării sau a producerii. Garanția nu afectează drepturile legale ale cumpărătorului, prevăzute de codul civil, legate de consecințele defectelor sau ale viciilor cauzate de obiectul vândut.
- Personalul tehnic va interveni cât de repede posibil, în limitele de timp permise de exigențele de organizare.
- Pentru a cere asistență în garanție, este necesar să prezentați personalului autorizat certificatul de garanție de mai jos, ștampilat de vânzător, completat la toate rubricile, alături de factura de cumpărare sau de bonul fiscal obligatoriu, care dovedește data cumpărării.**
- Garanția se anulează în caz de:
  - Lipsă evidentă a întreținerii,
  - Utilizare incorectă a produsului sau modificări neautorizate,
  - Utilizarea unor lubrifianți sau a unor combustibili neadecvați,
  - Utilizarea unor piese de schimb sau a unor accesorii neoriginale,
  - Intervenții efectuate de personal neautorizat.
- Firma producătoare exclude din garanție materialele de consum și piesele supuse unei uzuri normale din cauza funcționării.
- Garanția exclude intervențiile de modernizare și de îmbunătățire ale produsului.
- Garanția nu acoperă punerea la punct și intervențiile de întreținere care ar putea fi necesare în timpul perioadei de garanție.
- Eventualele defecțiuni cauzate în timpul transportului trebuie să fie semnalate imediat transportatorului, în caz contrar garanția este anulată.
- Pentru motoarele de alte mărci (Briggs & Stratton, Subaru, Honda, Lombardini, Kohler etc.) montate pe aparatele noastre, este valabilă garanția acordată de producătorul motorului.
- Garanția nu acoperă eventualele daune, directe sau indirecte, cauzate persoanelor sau bunurilor de defecțiunile aparatului sau care rezultă din întreruperea forțată, prelungită, a utilizării acestuia.

MODEL - MODEL

DATUM - DATA

SERIJSKI BROJ

SERIAL No

ZASTUPNIK - DEALER

KUPAC - CUMPĂRAT DE DL.

Nemojte slati! Priložite eventualnom zahtjevu tehničke garancije.

Nu expediați! Anexați numai în cazul unei eventuale solicitări de garanție tehnică.





**SK**

**UPOZORNENIE!** - Tento návod musí sprevádzať prístroj po celú dobu jeho životnosti.

**SLO**

**OPOZORILO!** - Ta Priročnik za uporabnika mora ostati z napravo skozi njeno celotno življenjsko dobo.

**S**

**OBSERVERA!** – Denna handbok måste åtfölja maskinen under maskinens hela livstid.

**BIH - SRB - HR**

**PAŽNJA!** – Ovaj priručnik treba čuvati zajedno sa strojem tijekom čitavog njegovog radnog vijeka.

**RO**

**ATENȚIE:** Acest manual trebuie să însoțească aparatul pe parcursul întregii sale durate de viață.

**EMAK S.p.A.**

42011 Bagnolo in Piano (RE) Italy  
Tel. +39 0522 956611 • Fax +39 0522 951555  
service@emak.it • www.emak.it

*We care*

*Quality Ethics Environment*

ISO 9001 - SA 8000 - ISO 14001