



NL **GEBRUIKSAANWIJZING**

SLO **PRIROČNIK ZA UPORABNIKA**

S **HANDBOK FÖR ANVÄNDNING OCH UNDERHÅLL**

BIH
SRB
HR
MNE **UPUTSTVA ZA KORIŠTENJE I ODRŽAVANJE**

RO **MANUAL DE UTILIZARE ȘI ÎNTREȚINERE**



NL**INLEIDING****VERTALING VAN DE OORSPRONKELIJKE INSTRUCTIES**

Om de grondboor op de juiste manier te kunnen gebruiken en ongelukken te voorkomen eerst deze gebruiksaanwijzing aandachtig doorlezen alvorens ermee te gaan werken. In deze gebruiksaanwijzing zijn de uitleg van de werking van de verschillende onderdelen en de instructies voor de noodzakelijke controles en het onderhoud opgenomen.

N.B.: De beschrijvingen en de figuren in deze gebruiksaanwijzing zijn niet bindend. De fabrikant reserveert zich het recht eventuele veranderingen aan te brengen zonder zich te verplichten iedere keer deze gebruiksaanwijzing bij te werken

SLO**UVOD****PREVOD ORIGINALNIH NAVODIL**

Če želite pravilno uporabljati motorni vrtnik in preprečiti nesreče, ne začnite z delom preden skrbno ne preberete tega priročnika. V navodilih se nahajajo pojasnila o delovanju raznih delov naprave, kakor tudi napotki za nujne preglede in ustrezno vzdrževanje.

Opomba: Ponoritve in specifikacije v tem priročniku se lahko razlikujejo glede na zahteve posamezne države in so predmet sprememb brez predhodnega obvestila proizvajalca.

S**INLEDNING****ÖVERSÄTTNING AV ORIGINALANVISNINGAR**

Ta inte borrmaskinen i bruk förrän du har läst igenom denna handbok ytterst noggrant. Det är en förutsättning för att borrmaskinen skall kunna användas på korrekt sätt och för att olyckor skall kunna förhindras. I denna handbok finns förklaringar till de olika komponenternas funktioner och de anvisningar som krävs för att kunna göra nödvändiga kontroller och underhåll.

OBS! Beskrivningarna och illustrationerna som finns i denna handbok är inte strängt förpliktande, utan tillverkaren förbehåller sig rätten att göra ändringar på maskinen utan att från gång till gång anpassa innehållet i handboken.

BIH**SRB****HR****MNE****UVODNE NAPOMENE****PRIJEVOD IZVORNIH NAPUTAKA**

Ako želite pravilno koristiti motornu bušilicu i izbjegavati moguće nesretne slučajeve, nemojte pristupati radu bez prethodnog pažljivog čitanja ovih uputstava. Uputstva sadrže pojašnjenja o radu svakog pojedinog dijela i neophodne informacije o obaveznim kontrolama i radovima na održavanju.

NAPOMENA: opisi i slike sadržane u ovim uputstvima ne predstavljaju nikakvu obvezu za Proizvođača. Proizvođač pridržava pravo unošenja izmjena bez obveze ažuriranja ovih uputstava.

RO**INTRODUCERE****TRADUCERE INSTRUCȚIUNI ÎNȚIALE**

Pentru o utilizare corectă a motosfredelului și pentru a evita accidentele, nu începeți lucrul fără a fi citit acest manual cu cea mai mare atenție. În acest manual veți găsi explicațiile privind funcționarea diferitelor componente și instrucțiunile privind controalele necesare și întreținerea.

Atenție: Descrierile și ilustrațiile din prezentul manual au caracter pur orientativ. Firma își rezervă dreptul de a aduce eventuale modificări, fără a-și lua angajamentul de a actualiza de fiecare dată acest manual.

**LET OP!!!****HOORSCHADEGEFLUIT**

IN ZIJN NORMAAL GEBRUIKSTOESTAND KAN DEZE MACHINE VOOR DE BESTEMDE OPERATOR EEN DAGELIJKS PERSOONLIJK LAWAAIBLOOTSTELLING MET ZICH MEEBRENGEN, DIE

85 dB(A)

OF MEER BEDRAAGT

**PAŽNJA!!!****OPASNOST OD OŠTEĆENJA SLUHA**

POD UOBIČAJENIM UVJETIMA RADA OVOG UREĐAJA OSOBA KOJA GA KORISTI MOŽE BITI IZLOŽENA DNEVNO RAZINI BUKE JEDNAKOJ ILI VIŠOJ OD

85 dB(A)**OPOZORILO!!!****NEVARNOST POŠKODBE SLUHA**

V NORMALNIH POGOJIH UPORABE LAHKO TA NAPRAVA POVZROČA DNEVNO IZPOSTAVLJENOST UPORABNIKA HRUPU, KI JE ENAK ALI VEČJI OD

85 dB(A)**ATENȚIE!!!****RISC DE DIMINUARE A AUZULUI**

ÎN CONDIȚII NORMALE DE UTILIZARE, ACEST APARAT POATE FACE CA OPERATORUL SĂ FIE SUPUS UNUI NIVEL DE EXPUNERE PERSONALĂ, ZILNICĂ, LA ZGOMOT EGALĂ CU SAU MAI MARE DE

85 dB(A)**VARNING!!!****RISK FÖR HÖRSELNEDSÄTTNING**

VID NORMAL ANVÄNDNING AV DENNA MASKIN KAN ANVÄNDAREN DAGLIGEN UTSÄTTAS FÖREN BULLERNIVÅ SOM ÄR LIKA MED ELLER HÖGRE ÄN

85 dB(A)

NL INHOUD

INLEIDING _____	2	ONDERHOUD _____	30
UITLEG VAN DE VEILIGHEIDSSYMBOLLEN _____	4	OPSLAG _____	40
ONDERDELEN VAN DE MOTORZAAG _____	5	TECHNISCHE GEGEVENS _____	42
VEILIGHIDSVOORSCHRIFTEN _____	6	CONFORMITEITS-ERKLARING _____	45
MONTAGE _____	12	ONDERHOUDSTABEL _____	46
STARTEN _____	14	OPLOSSEN VAN PROBLEMEN _____	49
STOPPEN VAN DE MOTOR _____	24	GARANTIE BEWIJS _____	53
GEbruik _____	24		

BIH SRB HR MNE KAZALO

UVODNE NAPOMENE _____	2	ODRŽAVANJE _____	31
OBJAŠNJENJE SIMBOLA I UPOZORENJA ZA SIGURNOST _____	4	USKLADIŠTAVANJE _____	41
SASTAVNI DIJELOVI MOTORNE BUŠILICE _____	5	TEHNIČKI PODACI _____	42
SIGURNOSNI PROPISI _____	8	IZJAVA SUGLASNOSTI _____	45
SKLAPANJE _____	13	TABLICA ODRŽAVANJA _____	47
POKRETANJE _____	15	OTKLANJANJE KVAROVA _____	50
OBUSTAVA MOTORA _____	25	GARANTNI LIST _____	54
KORIŠTENJE _____	25		

SLO KAZALO

UVOD _____	2	VZDRŽEVANJE _____	30
RAZLAGA SIMBOLOV IN VARNOSTNIH OPOZORIL _____	4	SKLADIŠČENJE _____	40
SESTAVNI DELI MOTORNEGA VRTALNIKA _____	5	TEHNIČNI PODATKI _____	42
VARNOSTNA OPOZORILA _____	6	IZJAVA O SKLADNOSTI _____	45
SESTAVA _____	12	PREGLED VZDRŽEVANJA _____	46
ZAGON _____	14	ODPRAVA PROBLEMOV _____	49
ZAUSTAVLJANJE MOTORJA _____	24	GARANCIJSKA IZJAVA _____	53
UPORABA _____	24		

RO CUPRINS

INTRODUCERE _____	2	UTILIZAREA _____	25
EXPLICAȚIE SIMBOLURI ȘI RECOMANDĂRI PRIVIND SIGURANȚA _____	4	ÎNTREȚINEREA _____	31
COMPONENTELE MOTOSFREDELULUI _____	5	DEPOZITAREA _____	41
NORME DE SIGURANȚĂ _____	8	DATE TEHNICE _____	42
MONTAREA _____	13	DECLARAȚIE DE CONFORMITATE _____	45
PORNIREA _____	15	TABEL DE ÎNTREȚINERE _____	48
OPRIREA MOTORULUI _____	25	REZOLVAREA PROBLEMELOR _____	51
		CERTIFICAT DE GARANȚIE _____	54

S INNEHÅLLSFÖRTECKNING

INLEDNING _____	2	UNDERHÅLL _____	30
FÖRKLARING TILL SYMBOLER OCH SÄKERHETSREGLER _____	4	FÖRVARING _____	40
BORRMASKINENS KOMPONENTER _____	5	TEKNISKA DATA _____	42
SÄKERHETSREGLER _____	7	EG-FÖRSÄKRAN OM ÖVERENSSTÄMMELSE _____	45
ASSEMBLERING _____	12	UNDERHÅLLSTABELL _____	47
START _____	14	PROBLEMLÖSNING _____	50
STOPP AV MOTORN _____	24	GARANTIBEVIS _____	53
ANVÄNDNING _____	24		

NL UITLEG VAN DE VEILIGHEIDSSYMBOLLEN

SLO RAZLAGA SIMBOLOV IN VARNOSTNIH OPOZORIL

S FÖRKLARING TILL SYMBOLER OCH SÄKERHETSREGLER

BIH SRB HR MNE OBJAŠNENJE SIMBOLA I UPOZORENJA ZA SIGURNOST

RO EXPLICAȚIE SIMBOLURI ȘI RECOMANDĂRI PRIVIND SIGURANȚA

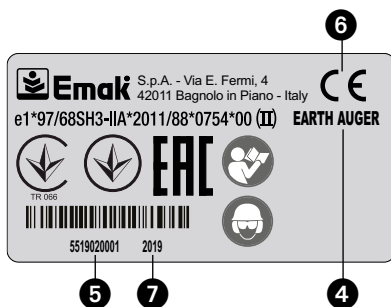
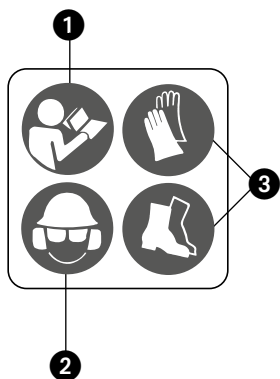

- NL** 1 - Lees de gebruikshandleiding alvorens u met de machine gaat werken.
- 2 - Draag oog-, -oor-en hoofdbescherming.
- 3 - Draag goedgekeurde veiligheidsschoenen met antislipzolen en handschoenen.
- 4 - Type machine: **GRONDBOREN**.
- 5 - Serienummer
- 6 - EG-conformiteitsmerk.
- 7 - Bouwjaar
- 8 - LET OP!** De oppervlakken kunnen heet zijn.

- SLO** 1 - Preberite priročnik za uporabnika pred uporabo te naprave
- 2 - Uporablajte zaščito za glavo, oči in ušesa
- 3 - Nosite zaščitne čevlje z nedrsečim podplatom in tipsko potrjene rokavice.
- 4 - Tip stroja: **SVEDER ZA VRTANJE ZEMLJE**
- 5 - Serijska številka
- 6 - Znak CE o skladnosti
- 7 - Proizvodnja leto
- 8 - POZOR!** - Površine so lahko vroče!

- S** 1 - Läs noggrant igenom denna handbok för användning och underhåll innan du börjar använda maskinen
- 2 - Bär hjälm, skyddsglasögon och hörselskydd
- 3 - Bär godkända skyddsskor och skyddshandskar.
- 4 - Maskintyp: **JORDBORR**
- 5 - Serienummer
- 6 - CE-märke för överensstämmelse
- 7 - Produktionsår
- 8 - VARNING!** - Ytorna kan vara varma!

- BIH** 1 - Pročitajte uputstva za korištenje i održavanje prije nego što pristupite korištenju ove pile
- SRB** 2 - Navucite kacigu, zaštitne naočale i slušalice
- HR** 3 - Nosite neklizajuću zaštitnu obuću i homologirane rukavice.
- MNE** 4 - Vrsta stroja: **BUŠILICA**
- 5 - Serijski broj
- 6 - Oznaka usklađenosti CE
- 7 - Godina poizvodnje
- 8. PAÎNJJA!** - Površine mogu biti vruće!

- RO** 1 - Citiți manualul de utilizare și întreținere înainte de a utiliza acest aparat.
- 2 - Puneți-vă cască, ochelari și căști de protecție.
- 3 - Purtați încălțăminte antiderapantă de protecție și mănuși omologate.
- 4 - Tipul de aparat: **SFREDEL**
- 5 - Numărul de serie
- 6 - Marcaj CE de conformitate
- 7 - An de producție
- 8 - ATENȚIE!** Suprafețele pot fi fierbinți!

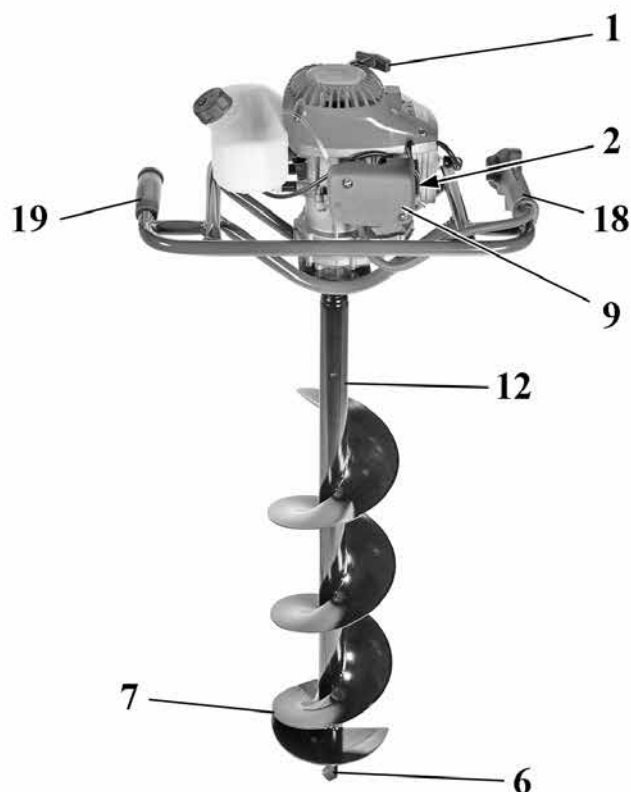

NL

ONDERDELEN VAN DE MOTORZAAG

- | | |
|-----------------------|-------------------------------|
| 1. Startgreep | 11. Vetstroomverminderaar-dop |
| 2. Chokehendel | 12. Boor |
| 3. Aan/Uit-schakelaar | 13. Boorarrestdoorn |
| 4. Bougie | 14. Stroomverminderaar |
| 5. Draagvlak | 15. Brandstofkraan |
| 6. Startpunt | 16. Gashendel |
| 7. Blad | 17. Brandstoftankdop |
| 8. Uitlaatklep | 18. Handgreep rechts |
| 9. Luchtfilerdeksel | 19. Handgreep links |
| 10. Halfgasknop | |

SLO

SESTAVNI DELI MOTORNEGA VRTALNIKA

- | | |
|-----------------------------|---|
| 1 - Ročica zaganjača | 11 - Kapica mazalke redukcijskega prenosa |
| 2 - Ročica dušilke - čoka | 12 - Vrtalni vložek |
| 3 - Stikalo za vklop/izklop | 13 - Zatič vrtalnega vložka |
| 4 - Svečka | 14 - Redukcijski prenos |
| 5 - Okvir | 15 - Dovod goriva |
| 6 - Konica vrtalnega vložka | 16 - Sprožilec plina |
| 7 - Lemež | 17 - Pokrov posode za gorivo |
| 8 - Ščitnik dušilke izpuha | 18 - Desni ročaj |
| 9 - Pokrov zračnega filtra | 19 - Levi ročaj |
| 10 - Gumb za polovični plin | |

S

BORRMASKINENS KOMPONENTER

- | | |
|-----------------------------|--------------------------------|
| 1 - Starthandtag | 11 - Växelns smörjpropp |
| 2 - Startspak | 12 - Spets |
| 3 - På/Avknapp | 13 - Stoppinne till borrarpsen |
| 4 - Tändstift | 14 - Växel |
| 5 - Stång | 15 - Bränslekran |
| 6 - Startspets | 16 - Gasspak |
| 7 - Gänga | 17 - Lock till bränsletanken |
| 8 - Skydd till ljuddämparen | 18 - Höger handtag |
| 9 - Lock till luftfilter | 19 - Vänster handtag |
| 10 - Halvgasknapp | |

BIH SRB HR MNE

SASTAVNI DIJELOVI MOTORNE BUŠILICE

- | | |
|----------------------------|------------------------------------|
| 1 - Rukohvat paljenja | 11 - Čep za podmazivanje reduktora |
| 2 - Poluga startera | 12 - Svrdlo |
| 3 - Prekidač uzemljenja | 13 - Zatik kočnice svrdla |
| 4 - Svjećica | 14 - Reduktor |
| 5 - Okvir | 15 - Ventil za gorivo |
| 6 - Poticajni šiljak | 16 - Poluga gasa |
| 7 - Ralo | 17 - Čep spremnika goriva |
| 8 - Štitnik ispušne cijevi | 18 - Desni držak |
| 9 - Poklopac filtera zraka | 19 - Lijevi držak |
| 10 - Dugme polugasa | |

RO

COMPONENTELE MOTOSFREDELULUI

- | | |
|--------------------------|-------------------------------|
| 1 - Mâner de pornire | 11 - Bușon unsoare reductor |
| 2 - Manetă de șoc | 12 - Burghiu |
| 3 - Întrerupător de masă | 13 - Tijă blocare burghiu |
| 4 - Bujie | 14 - Reductor |
| 5 - Bară | 15 - Robinet carburant |
| 6 - Vârf de pornire | 16 - Buton accelerator |
| 7 - Brăzdar | 17 - Bușon rezervor carburant |
| 8 - Protecție eșapament | 18 - Mânerul din dreapta |
| 9 - Capac filtru aer | 19 - Mânerul din stânga |
| 10 - Buton semi-acelație | |

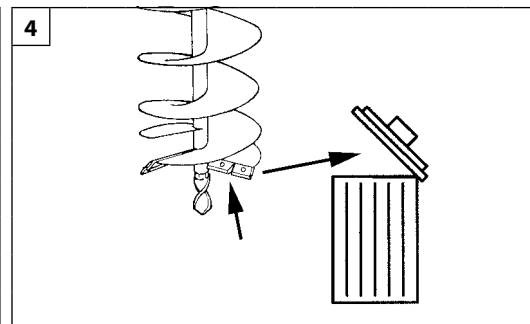
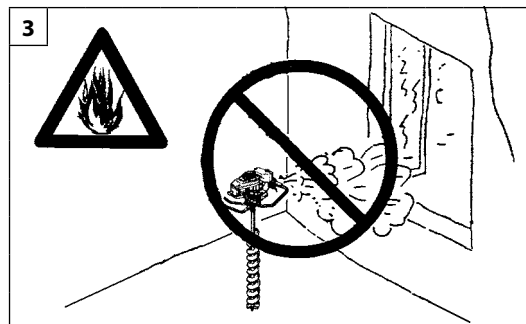
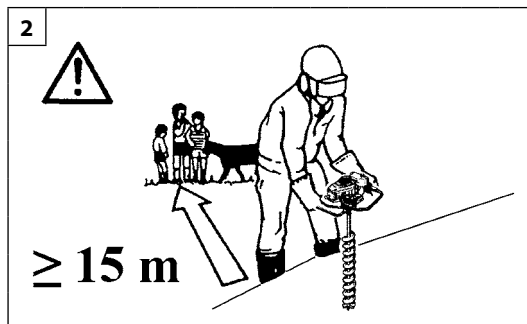

Nederlands

Slovenščina

VEILIGHEIDSVOORSCHRIFTEN

VARNOSTNA OPOZORILA

⚠ LET OP - Indien de grondboor goed wordt gebruikt, is het een krachtig en snel arbeidsinstrument, dat grote prestaties levert; als de snijmachine niet op de juiste manier of zonder de nodige voorzorgsmaatregelen gebruikt wordt, kan het een gevaarlijk werktuig worden. Opdat u altijd prettig en veilig kunt werken de hierna in de loop van de handleiding volgende.

⚠ WAARSCHUWING: Het ontstekingsstelsel van uw apparaat produceert een elektromagnetisch veld met een zeer lage intensiteit. Dit veld kan interferentie veroorzaken met bepaalde pacemakers. Om het risico op ernstig letsel of overlijden zo klein mogelijk te houden moeten personen met een pacemaker hun eigen arts en de fabrikant van de pacemaker raadplegen voordat ze dit apparaat gebruiken.

⚠ WAARSCHUWING! - Nationale reglementeringen kunnen bepalingen omvatten die het gebruik van de machine beperken.

⚠ OPGELET - Deze grondboor mag slechts door één persoon gebruikt worden.

1. Gebruik de machine niet voordat u op de hoogte bent van de specifieke manier waarop deze moet worden gebruikt. De gebruiker dient eerst te oefenen met het apparaat voordat hij of zij het in de praktijk gaat gebruiken.
2. De grondboor moet alleen door volwassenen in goede lichamelijke conditie, die de gebruiksaanwijzingen kennen, gebruikt worden.
3. Gebruik de grondboor niet wanneer U lichamelijke moe bent of onder invloed van alcohol of drugs verkeert (Fig. 1).
4. Geen sjaals, armbanden of andere kleding, die tussen de machine of de boor terecht zouden kunnen komen, dragen. Nauwsluitende werkkleding dragen (zie pag. 10-11).
5. Anti-slip werkschoenen, werkhandschoenen, oogbescherming, haarbescherming en veiligheidshelm dragen (zie pag. 10-11).
6. Sta het andere personen niet toe binnen de actieradius van de grondboor te verblijven tijdens het starten, de carbonering en het gebruiken (Fig. 2).
7. Niet met werken beginnen, voordat het terrein volledig schoon- en vrijgemaakt is. Niet in de buurt van elektrische kabels werken.
8. De grondboor alleen in heel goed geventileerde ruimtes gebruiken, niet gebruiken in ontplofbare, ontvlambare of gesloten ruimtes (Fig. 3).
9. Bij het vervoer van de grondboor moet de motor uitgeschakeld zijn, met gedemonteerde boor.
10. Vervang de boor zodra hij kapot is of er scheuren ontstaan (Fig. 4).

11. Raak de boor niet aan en voer geen onderhoudswerkzaamheden uit terwijl de motor aan staat.
12. Voer nooit in uw eentje werkzaamheden of reparaties uit die niet tot het gewone onderhoud behoren.
13. Houd alle etiketten met gevaar- en veiligheidssignaleringen in perfecte conditie. Als ze beschadigd of onleesbaar worden, moeten ze onmiddellijk worden vervangen (zie pag. 4).
14. Gebruik de machine niet voor andere doeleinden dan die in de handleiding worden aangegeven (zie pag. 28).
15. Laat het apparaat niet achter met draaiende motor.
16. Dagelijks de grondboor controleren om zich ervan te overtuigen, dat ieder onderdeel, al dan niet ter bescherming, goed functioneert.
17. Verplaats de grondboor tijdens het werk met de motor op de minimumstand.
18. Geen beschadigde, slecht gerepareerde of gemonteerde of naar eigen goeddunken aangepaste grondboor gebruiken. Geen enkele veiligheidsvoorziening verwijderen, beschadigen of uitschakelen. Alleen een boor met de in de tabel aangegeven type gebruiken (zie pag. 39).
19. Controleer de vonk van de bougie niet in de buurt van de opening van de cilinder.
20. Altijd onze instructies voor de onderhoudswerkzaamheden opvolgen.
21. Als de punt geblokkeerd raakt, moet de versnellingshendel worden losgelaten en de motor onmiddellijk worden afgezet.
22. In geval men de grondboor buiten gebruik moet stellen, deze niet ergens laten liggen, maar aan de verkoper overhandigen, die zal zorgen voor de juiste berging.
23. De grondboor alleen aan ervaren personen in handen geven of uitlenen, die de werking en het juiste gebruik van de machine kennen. Ook de handleiding met de gebruiksaanwijzingen meegeven om te lezen alvorens met het werk te beginnen.
24. Zich altijd tot uw verkoper wenden voor iedere verdere uitleg of noodzakelijke ingreep.
25. Deze Handleiding zorgvuldig bewaren en raadplegen voor ieder gebruik van de machine.
26. Bevestig de grondboor niet op vaste de steunen.
27. Het is verboden aan de krachtgreep van de grondboor gereedschap of onderdelen aan te brengen behalve die door de fabrikant aangegeven zijn.
28. Vergeet niet dat de eigenaar of de gebruiker aansprakelijk is voor ongevallen of risico's geleden door derden of voor schade aan goederen.

⚠ OPOZORILO - ob pravilni uporabi je motorni vrtnik hitro, enostavno za uporabo in učinkovito orodje. Ob nepravilni ali neprevidni uporabi lahko postane nevarno orodje. Za prijetno in varno delo vedno strogo upoštevajte naslednja in vsa druga varnostna navodila, navedena v tem priročniku.

⚠ POZOR: Naprava za vžig motorja povzroča zelo šibko elektromagnetno polje. To elektromagnetno polje lahko moti delovanje nekaterih srčnih spodbujevalnikov. Za zmanjšanje tveganja za nastanek hudih zdravstvenih posledic ali smrti morajo osebe, ki imajo vgrajen srčni spodbujevalnik, pred uporabo stroja prositi za nasvet svojega osebnega zdravnika in proizvajalca srčnega spodbujevalnika.

⚠ POZOR! - Predpisi, veljavni v posameznih državah, lahko omejijo uporabo stroja.

⚠ POZOR - Vrtnik za zemljo upravlja ena sama oseba.

- 1 - Ne uporabljajte motorne žage, če se pred tem niste poučili o posebnostih njene uporabe. Uporabnik brez izkušenj mora pred uporabo na poljedelski površini opraviti ustrezne vaje.
- 2 - Motorni vrtnik smejo uporabljati le fizično sposobne odrasle osebe, ki poznajo navodila za uporabo.
- 3 - Motornega vrtnika ne uporabljajte, če ste utrujeni, če ste pili alkoholne pijače ali vzeli droge oz. zdravila (slika 1).
- 4 - Nikoli med uporabo ne nosite šalov, verižic ali česarholi, kar bi se lahko zapletlo v napravo ali vrtni vložek. Oblecite tesno prijeta zaščitna oblačila (glejte strani 10-11).
- 5 - Nosite zaščitno nedrsečo obutev, rokavice, očala, zaščitno sluha in zaščitno čelado (glejte strani 10-11).
- 6 - Ne dovolite, da bi druge osebe med zaganjanjem, dolivanjem goriva in uporabo ostajale v delovnem dosegu motornega vrtnika (slika 2).
- 7 - Nikoli ne začnite z delom dokler niste očistili področja dela. Ne uporabljajte vrtnika v bližini električne napeljave.
- 8 - Motorni vrtnik uporabljajte le v dobro zračenih prostorih, ne uporabljajte ga v eksplozivni ali vnetljivi atmosferi ali zaprtih prostorih (slika 3).
- 9 - Motorni vrtnik prenašajte z ugasnjnim motorjem in izvlečenim vrtnim vložkom.
- 10 - Če na vrtnem vložku opazite razpoke ali druge poškodbe, ga nemudoma zamenjajte (slika 4).
- 11 - Ob delujočem motorju se nikoli ne dotikajte vrtnega vložka

Slovenščina

VARNOSTNA OPOZORILA

- in ne poskušajte servisirati vrtalnika.
- 12 - Ne poskušajte izvajati postopkov ali popravil, ki niso sestavni del običajnega vzdrževanja. Pokličite samo specializirane in pooblaščen servisierje.
 - 13 - Vse etikete z oznakami nevarnosti in varnostnimi navodili naj bodo brezhibne. V primeru poškodbe ali obrabe etiket, jih nemudoma zamenjajte (glejte str. 4).
 - 14 - Stroja ne uporabljajte za drugačne namene od tistih, ki so navedeni v priročniku (glejte str. 28).
 - 15 - Ne puščajte stroja s prižganim motorjem brez nadzora.
 - 16 - Pred vsako uporabo motornega vrtalnika se prepričajte, da vsi njegovi varnostni in drugi deli delujejo.
 - 17 - Pri prenašanju motornega vrtalnika z enega delovnega mesta na drugo naj motor deluje v prostem teku.
 - 18 - Nikoli ne uporabljajte poškodovanega, spremenjenega ali nepravilno popravljenega ali sestavljenega motornega vrtalnika. Ne odstranjujte, ne poškodujte in ne odklapljajte nobene od varnostnih naprav. Uporabljajte samo vrtalne vložke, ki so navedeni v tabeli (glejte strani 39).
 - 19 - Iskre vžigalne svečke ne preizkušajte poleg odprtine valja.
 - 20 - Vedno spoštujte navodila proizvajalca v zvezi z vzdrževalnimi posegi.
 - 21 - Če se vrtalni vložek zatakne, takoj sprostite sprožilko plina in ustavite motor.
 - 22 - Če vaša motorni vrtalnik ni več uporaben, ga odstranite na za okolje prijazen način - predajte ga vašemu lokalnemu trgovcu, ki bo poskrbel za pravilno odstranitev.
 - 23 - Vaš motorni vrtalnik posodite le usposobljenim uporabnikom, ki poznajo njeno delovanje in pravilno uporabo. Drugim uporabnikom dajte priročnik z navodili za uporabo. Naj ga preberejo pred uporabo vrtalnika.
 - 24 - Vse servisiranje, ki ni navedeno v tem priročniku, naj izvaja le strokovno usposobljeno osebo.
 - 25 - Ta priročnik imejte med vsako uporabo vedno pri roki.
 - 26 - Motornega vrtalnika ne pritrujite na fiksne podlage.
 - 27 - Prepovedano je na pogon vrtalnika priključiti orodja ali naprave, ki jih ni določil proizvajalec.
 - 28 - Ne pozabite, da ste kot lastnik stroja oziroma njegov uporabnik odgovorni za delovne nezgode ali poškodbe, ki bi jih utrpele tretje osebe ali njihovo imetje.

Svenska

SÄKERHETSREGLER

- ⚠️ WARNING! Om bormaskinen används på korrekt sätt är den ett snabbt, bekvämt och effektivt arbetsredskap. Om den däremot används på felaktigt sätt eller utan erforderlig försiktighet kan den bli ett farligt redskap. Följ noggrant säkerhetsreglerna nedan och i resten av handboken så att ditt arbete alltid kan ske på tillfredsställande och säkert sätt.**
- ⚠️ WARNING: Tändningssystemet på din enhet, producerar ett elektromagnetiskt fält med mycket låg intensitet. Detta fält kan störa vissa pacemakers. För att minska risken för allvarliga eller dödliga skador, ska personer med pacemaker rådfråga sin läkare och tillverkaren av pacemakern innan de använder den här maskinen.**
- ⚠️ WARNING! – Nationella förordningar kan begränsa användningen av maskinen.**
- ⚠️ OBS! – Denna bormaskin ska enbart användas av en person.**
- 1 - Använd inte motorsågen förrän du har skaffat dig information om hur maskinen skall användas. Operatören ska vid första användningen öva sig innan den används på fältet.
 - 2 - Bormaskinenfärendastanvändasavvuxnapersonersomkännertill reglerna för hur maskinen skall användas och har god kondition och hälsa.
 - 3 - Använd inte bormaskinen när du är trött eller efter att ha intagit alkohol eller droger (Fig. 1).
 - 4 - Bär aldrig halsdukar, armband eller annat som kan fastna i maskinen eller i spetsen. Bär alltid åtsittande kläder med sågskydd (se sid. 10-11).
 - 5 - Bär skor med halkskydd, skyddshandskar, skyddsglasögon, hörselskydd och skyddshjälm (se sid. 10-11).
 - 6 - Låt inga andra personer vistas i riskområdet runt bormaskinen under start, förgasning eller användning (Fig. 2).
 - 7 - Börja inte arbetet innan arbetsområdet är helt rent och tomt. Arbeta inte i närheten av elektriska kablar.
 - 8 - Använd endast bormaskinen på väl ventilerade platser. Använd den inte där risk för explosion eller antändning föreligger eller i stängda utrymmen (Fig. 3).
 - 9 - Ha motorn avstängd och spetsen demonterad när bormaskinen transporteras.
 - 10 - Byt spetsen direkt om du upptäcker sprickor eller skador (Fig. 4).
 - 11 - Vidrör inte spetsen och gör inget underhåll när motorn är igång.
 - 12 - Gör inga ingrepp eller reparationer som inte ingår i det normala underhållet på egen hand. Vänd dig alltid till en specialiserad och

- auktoriserad serviceverkstad.
- 13 - Se till att alla etiketter med varnings- och säkerhetsymboler är i perfekt skick. Om etiketterna skadas eller blir oläsbara måste de omedelbart bytas ut (se sid. 4).
 - 14 - Använd inte maskinen för annat bruk än det som anges i manualen (se sid. 28).
 - 15 - Lämna inte maskinen med motorn igång.
 - 16 - Kontrollera bormaskinen varje dag för att vara säker på att säkerhetsanordningar och andra anordningar är funktionsdugliga.
 - 17 - Ha motorn på lägsta varvtal när du flyttar bormaskinen under arbetet.
 - 18 - Arbeta inte med en bormaskin som är skadad, dåligt reparerad, fel monterad eller godtyckligt justerad. Ta inte bort någon säkerhetsanordning och se till att inga säkerhetsanordningar skadas eller blir överksamma. Använd endast spetsar av den typ som finns i tabellen (se sid. 39).
 - 19 - Inspektera inte gnistan från tändstiftet i närheten av cylinderhålet.
 - 20 - Följ alltid våra instruktioner i samband med underhåll.
 - 21 - Om borspetsen fastnar, släpp gasspaken och stoppa omedelbart motorn.
 - 22 - Lämna in bormaskinen till återförsäljaren när den skall skrotas. Kasta den inte i naturen. Återförsäljaren tar hand om bormaskinen på korrekt sätt.
 - 23 - Låt endast personer som har fackkunskap och kännedom om bormaskinens funktion och användning få använda eller låna bormaskinen. Överlämna även Handboken med bruksanvisningar till personer som skall använda bormaskinen. Handboken skall läsas innan arbetet påbörjas.
 - 24 - Vänd dig alltid till återförsäljaren för klargöranden och viktiga reparationer.
 - 25 - Förvara denna handbok med omsorg och läs den före varje användning av maskinen.
 - 26 - Blockera inte bormaskinen på fasta stöd.
 - 27 - Det är förbjudet att anbringa verktyg och tillämpningar av annan typ än de som specificeras av tillverkaren vid bormaskinen.
 - 28 - Kom ihåg att ägaren eller operatören är ansvarig för olyckor eller risker som åsamkas tredje part eller deras egendom.

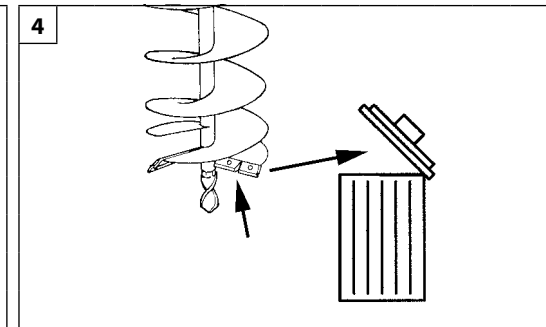
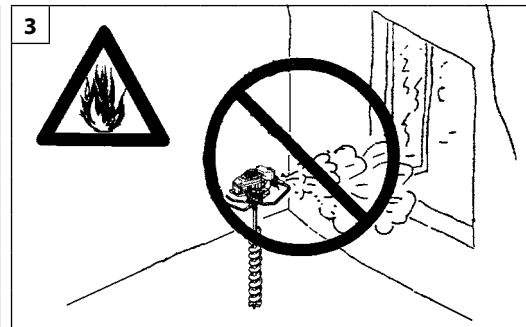
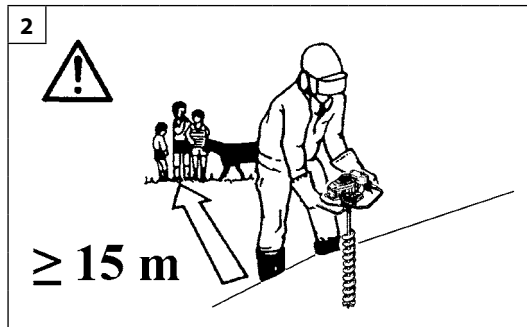

Hrvatski

Română

SIGURNOSNI PROPISI

NORME DE SIGURANȚĂ

PAŽNJA - Ako se pravilno koristi, ova motorna bušilica predstavlja brz, praktičan i djelotvoran radni alat; ako se, naprotiv, koristi nepravilno, odnosno bez preduzimanja potrebnih mjera opreznosti, može predstavljati opasnost. Raditi ćete uvijek na siguran način i sa zadovoljstvom ako pažljivo slijedite dole navedene sigurnosne propise, kao i one koje ćete naći dalje u uputstvima.

PAŽNJA: Sustav za paljenje vašeg uređaja proizvodi elektromagnetsko polje vrlo niskog intenziteta. To polje može utjecati na pojedine pacemakere. Radi umanjavanja opasnosti od teških ili smrtonosnih ozljeda, osobe s pacemakerom bi, prije korištenja ovoga stroja, trebale potražiti savjet od liječnika, kao i od proizvođača pacemakera.

PAŽNJA! - Državni propisi mogu ograničavati uporabu stroja.

PAŽNJA - Ovu motornu bušilicu za zemlju mora koristiti samo jedna osoba.

- 1- Nemojte koristiti motornu bušilicu na specifičan način podučeno uporabi. Neiskusni rukovatelj se mora uvježbati prije korištenja na radnom području.
- 2- Motornu bušilicu smiju upotrebljavati samo odrasle osobe koje su radno sposobne i upoznate s propisima za korištenje.
- 3- Nemojte upotrebljavati motornu bušilicu ako ste fizički premoreni, odnosno pod utjecajem alkohola ili droga (sl. 1).
- 4- Nemojte nositi šalove, narukvice ili drugo što bi moglo zapeti za stroj ili svrdlo. Oblačite pripijenu odjeću koja vas ujedno zaštićuje od povreda (vidi str. 10-11).
- 5- Stavite zaštitne cipele s neklizajućim potplatima, rukavice, naočale, slušalice i zaštitnu kacigu (vidi str. 10-11).
- 6- Nemojte dozvoliti drugim osobama da se zadržavaju u radnom djelokrugu motorne bušilice prilikom uključivanja, podešavanja rasplinjača, kao ni tijekom uporabe (sl. 2).
- 7- Nemojte započinjati s radom sve dok radno područje ne bude potpuno čisto i slobodno. Nemojte raditi u blizini električnih kabela.
- 8- Upotrebljavajte motornu bušilicu samo na dobro prozračenim mjestima, nemojte je koristiti u eksplozivnoj odnosno zapaljivoj okolini ili u zatvorenim prostorijama (sl. 3).
- 9- Kad prenosite motornu bušilicu, motor mora biti ugašen, a svrdlo skinuto.
- 10- Čim se pojave raspukline ili lomovi, zamijenite svrdlo (sl. 4).
- 11- Nemojte dirati svrdlo ni vršiti radove na održavanju ako je

- motor upaljen.
- 12- Nemojte sami izvoditi zahvate ili popravke na motornoj bušilici koji ne spadaju pod normalne radove održavanja. Obavezno se obratite ovlaštenim i specijaliziranim radionicama.
 - 13- Pazite da su sve naljepnice sa znakovima opasnosti i sigurnosti u savršenom stanju. U slučaju oštećenja ili propadanja treba ih odmah zamijeniti (vidi str. 4).
 - 14- Nemojte koristiti uređaj u svrhe drugačije od onih navedenih u priručniku (vidi str. 29).
 - 15- Ne ostavljajte stroj s upaljenim motorom.
 - 16- Svakodnevno kontrolirajte motornu bušilicu kako biste bili sigurni da svi sigurnosni i ostali sustavi pravilno rade.
 - 17- Premještanje motorne bušilice tijekom rada vršite s motorom na minimumu.
 - 18- Nemojte upotrebljavati motornu bušilicu ako je oštećena, nepropisno popravljena, nepravilno montirana ili prepravljena. Nemojte skidati, oštećivati ili onemogućiti rad bilo kojeg sigurnosnog sistema. Koristite isključivo svrdla vrste navedene u tablici. (vidi str. 39)
 - 19- Nemojte provjeravati iskrnu svječice blizu otvora cilindra.
 - 20- Slijedite uvijek savjete koje vam propisujemo za radove na održavanju.
 - 21- Ako dođe do blokiranja svrdla, otpustite polugu gasa i odmah zaustavite motor.
 - 22- Ako smatrate da je radni vijek motorne bušilice okončan, nemojte ostavljati stroj u okolišu već ga vratite prodajnom mjestu koje će se pobrinuti za propisno odlaganje.
 - 23- Izručite ili posudite motornu bušilicu samo iskusnim osobama koje su upoznate s radom i pravilnom uporabom ovog stroja. Zajedno s bušilicom izručite i uputstva za korištenje koja se obvezno čitaju prije pristupanja radu.
 - 24- Obratite se svaki put vašem prodajnom mjestu za bilo koje razjašnjenje ili važniji zahvat.
 - 25- Pažljivo čuvajte ova uputstva i konzultirajte ih prije svakog korištenja motorne bušilice.
 - 26- Nemojte pričvršćivati motornu bušilicu na čvrste oslonce.
 - 27- Zabranjeno je priključivati na priključak motorne bušilice alat ili dodatnu opremu koji nisu naznačeni od strane Proizvođača.
 - 28- Zapamtite da je vlasnik ili rukovatelj odgovoran za nesreću ili opasnost koju pretrpe treće osobe ili koja je nanešena njihovom vlasništvu.

ATENȚIE - Motosfredelul, dacă este utilizat corect, este un instrument de lucru puternic, rapid și cu prestații ridicate; dacă este utilizat în mod incorect sau fără a se lua măsurile de precauție necesare, poate deveni un instrument periculos. Pentru ca munca dv. să fie întotdeauna plăcută și sigură, respectați cu strictețe normele de siguranță indicate mai jos și în restul manualului.

ATENȚIE: Sistemul de aprindere al aparatului dv. produce un câmp electromagnetic de intensitate foarte joasă. Acest câmp poate interfera cu unele pacemakere. Pentru a reduce riscul de leziuni grave sau mortale, persoanele cu pacemaker trebuie să-și consulte medicul și pe producătorul pacemakerului înainte de a utiliza acest aparat.

ATENȚIE! - Regulamentele pot limita de utilizare a mașinii.

ATENȚIE - Acest motosfredel trebuie să fie utilizat numai de o singură persoană.

- 1- Nu utilizați motoferăstrăul înainte de a fi instruiți în mod special în legătură cu folosirea acestuia. Operatorul care folosește aparatul pentru prima oară trebuie să se pregătească făcând exerciții înainte de a-l folosi pe teren.
- 2- Motosfredelul trebuie utilizat numai de persoane adulte, cu bună condiție fizică, și care cunosc instrucțiunile de utilizare.
- 3- Nu folosiți motosfredelul dacă sunteți obosiți sau dacă sunteți sub influența alcoolului și a drogurilor (Fig. 1).
- 4- Nu purtați eșarfe, brățări sau alte articole care se pot agăța de aparat sau de burghiu. Purtați haine strânse pe corp, cu protecție împotriva tăieturilor (vezi pag. 10-11).
- 5- Purtați pantofi de protecție antiderapanți, mănuși, ochelari, echipament de protecție pentru urechi și cască de protecție (vezi pag. 10-11).
- 6- Nu permiteți altor persoane să rămână în raza de acțiune a motosfredelului în timpul pornirii acestuia, al reglării carburatorului și al utilizării (Fig. 2).
- 7- Nu începeți lucrul până când zona nu este complet liberă și curată. Nu lucrați în apropierea cablurilor electrice.
- 8- Utilizați motosfredelul doar în locuri bine aerisite, nu utilizați într-un mediu cu atmosferă explozivă, inflamabilă sau în încăperi închise (Fig. 3).
- 9- Transportați motosfredelul cu motorul stins, cu burghiul demontat.
- 10- Înlouciți vârful imediat ce apar fisuri sau crăpături (Fig. 4).

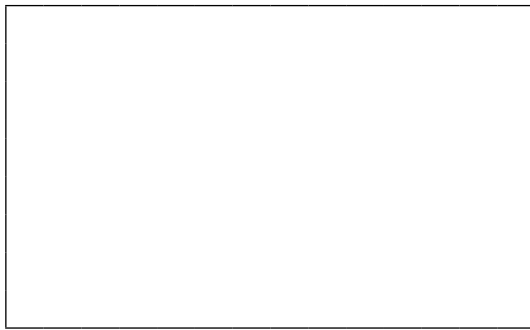
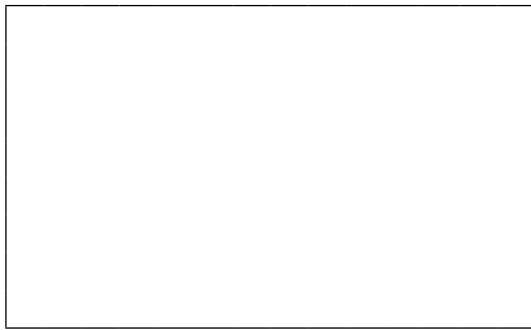
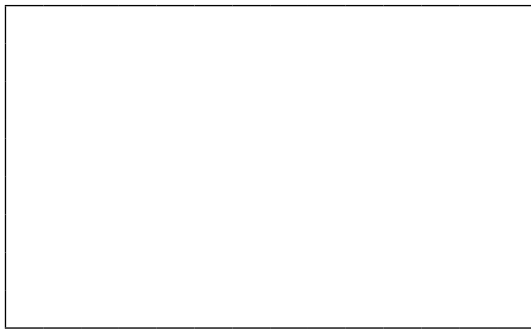

Română	
NORME DE SIGURANȚĂ	
<p>11 - Nu atingeți vârful și nu efectuați operațiuni de întreținere când motorul este în funcțiune.</p> <p>12 - Nu efectuați niciodată singuri operațiuni sau reparații diferite de cele de întreținere normală. Adresați-vă numai unor ateliere specializate și autorizate.</p> <p>13 - Păstrați toate etichetele cu semnele de pericol și de siguranță în condiții perfecte. În cazul în care sunt deteriorate, înlocuiți-le imediat. (Vezi pag. 4).</p> <p>14 - Nu folosiți aparatul pentru utilizări diferite de cele indicate în manual (vezi pag. 29).</p> <p>15 - Nu părăsiți aparatul cu motorul pornit.</p> <p>16 - Controlați zilnic motosfredelul pentru a vă asigura că toate dispozitivele, atât cele de siguranță, cât și celelalte, sunt în stare de funcționare.</p> <p>17 - În timpul lucrului, când deplasați motosfredelul, motorul trebuie să fie la ralanti.</p> <p>18 - Nu lucrați cu un motosfredel defect, prost reparat, prost montat sau modificat în mod arbitrar. Nu scoateți, nu deteriorați și nu faceți inutilizabil niciun dispozitiv de siguranță. Utilizați numai burghie de tipul indicat în tabel (vezi pag. 39).</p> <p>19 - Nu controlați scântea bujiei lângă orificiul cilindrului.</p> <p>20 - Urmați întotdeauna instrucțiunile noastre privind operațiunile de întreținere.</p> <p>21 - În caz de blocare a vârfului, eliberați maneta acceleratorului și opriți imediat motorul.</p> <p>22 - În cazul în care motosfredelul trebuie casat, nu-l abandonați la întâmplare, ci predați-l dealerului, care se va ocupa de eliminarea sa corectă.</p> <p>23 - Predați sau împrumutați motosfredelul numai unor utilizatori bine pregătiți, care cunosc modul de funcționare și utilizarea corectă a aparatului. Predați, de asemenea, și Manualul cu instrucțiunile de folosire, care trebuie citit înainte de a începe lucrul.</p> <p>24 - Adresați-vă întotdeauna Dealerului pentru orice lămurire sau pentru o intervenție prioritară.</p> <p>25 - Păstrați cu grijă acest Manual și consultați-l înainte de fiecare utilizare a aparatului.</p> <p>26 - Nu fixați motosfredelul pe suporturi fixe.</p> <p>27 - Este interzis să se aplice pe priza de putere a motosfredelului accesorii sau aplicații diferite de cele indicate de producător.</p> <p>28 - Amintiți-vă că proprietarul sau operatorul este responsabil pentru accidente sau a riscurilor suportate de către terți sau a bunurilor proprii.</p>	

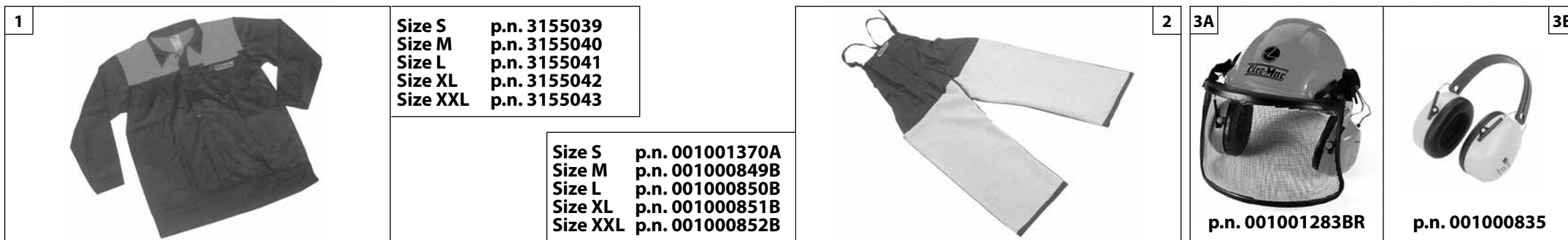

Nederlands

Slovenščina

Svenska

BESCHERMENDE VEILIGHEIDSKLEDING

⚠ Draag daarom bij het werken met de grondboor altijd goedgekeurde beschermende veiligheidskleding. Het gebruik van beschermende kleding vermindert niet de risico's voor letsel, maar beperkt wel de gevolgen van ongevallen. Vraag uw dealer om advies bij het kiezen van de juiste kleding.

De kleding moet goed zitten, en mag de bewegingen niet hinderen. Draag niet te wijde, beschermende kleding. **Het beschermende jack (Fig. 1) en de broek (Fig. 2) van Oleo-Mac zijn hiervoor ideaal.** Draag geen kleding, dassen, stropdassen of sieraden die in de takken verstrikt kunnen raken. Lang haar mag niet los gedragen worden, en moet worden beschermd (bijvoorbeeld met een hoofddoek, een muts, een helm, enz.).

Draag veiligheidsschoenen of -laarzen met antislipzool en stalen punten (Fig. 4-5).

Draag de veiligheidshelm (Fig. 3A) op plaatsen waar voorwerpen van bovenaf kunnen vallen.

Draag een veiligheidsbril of een vizier!

Gebruik gehoorbeschermingen; bijvoorbeeld oorkappen (Fig. 3B) of oordoppen. Het gebruik van gehoorbeschermingen vereist grotere aandacht en voorzichtigheid, want geluidsignalen die waarschuwen voor gevaar (schreeuwen, alarmen, enz.) worden minder goed gehoord.

Draag handschoenen (Fig. 6) die de trillingen optimaal absorberen.

Oleo-Mac biedt een complete veiligheidsuitrusting.

VARNOSTNA ZAŠČITNA OBLAČILA

⚠ Kadar uporabljate motorni vrtalnik, vedno nosite odobrena varnostna zaščitna oblačila. Uporaba zaščitnih oblačil ne preprečuje tveganja poškodb, vendar pa v primeru nesreče zmanjšuje obseg poškodb. Zaupajte vašemu dobavitelju, da bo izbral za vas primerno opremo.

Oblačilo mora biti primerno in ne sme ovirati. Nosite prilagodljiva zaščitna oblačila. **Oleo-Mac zaščitni suknjiči (slika 1) in hlače (slika 2) so idealni.** Ne nosite oblek, šalov, kravat ali verižic, ki bi se lahko zapletle v vejice. Zvijte in pokrijte dolge lase (npr. z ruto, kapo, zaščitno čelado, ipd.).

Zaščitni čevlji ali škornji z nedersečim podplatom in neprebojnim varnostnim vložkom (sliki 4-5).

Nosite zaščitno čelado (slika 3A) na krajih, kjer so možni padajoči predmeti.

Nosite zaščitna očala ali ščitnik za obraz!

Uporabljajte zaščito proti hrupu; na primer ušesnike za zmanjšanje hrupa (slika 3B) ali čepke. Uporaba zaščite sluha zahteva več pozornosti in previdnosti pri delu, saj je omejena tudi sposobnost sprejemanja zvočnih opozoril na nevarnost (kričanje, alarmi, ipd.).

Nosite rokavice (slika 6), ki zagotavljajo največjo možno absorpcijo vibracij.

Oleo-Mac ponuja kompleten izbor varnostne opreme.

⚠ Bär alltid godkända skyddskläder när du arbetar med bormaskinen. Att bära skyddskläder eliminerar inte risken för personskador, men reducerar effekterna av skadorna i samband med olyckor. Vänd dig till återförsäljaren för att få råd om lämplig klädsel.

Kläderna skall passa bra och inte vara till besvär. Bär åtsittande skyddskläder. **Jacka (Fig. 1) och arbetsbyxor (Fig. 2) med skydd från Oleo-Mac är det idealiska.** Bär inte kläder, skor, slips eller smycken som kan fastna i buskar eller sly. Sätt upp långt hår och skydda håret med exempelvis en schal, en mössa eller en hjälm.

Bär stövlar eller skyddsskor med halkskyddande sulor och stålspetsar (Fig. 4-5).

Bär skyddshjälm (Fig. 3A) på platser där det finns risk att föremål faller.

Bär skyddsglasögon eller skyddsvisir.

Bär bullerskydd, till exempel hörlurar (Fig. 3B) eller öronproppar. När bullerskydd används krävs större uppmärksamhet och försiktighet eftersom det blir svårare att uppfatta ljud- och varningssignaler, som skrik, larmsignaler osv.

Bär handskar (Fig. 6) som ger maximal absorbering av vibrationerna.

Oleo-Mac har ett komplett utbud av säkerhetsutrustning.



Size 41 p.n. 001000975C
 Size 42 p.n. 001000976C
 Size 43 p.n. 001000977C
 Size 44 p.n. 001000978C
 Size 45 p.n. 001000979C

Size 41 p.n. 001001079A
 Size 42 p.n. 001001080A
 Size 43 p.n. 001001081A
 Size 44 p.n. 001001082A
 Size 45 p.n. 001001083A



Size S p.n. 3155029
 Size M p.n. 3155030
 Size L p.n. 3155031
 Size XL p.n. 3155032
 Size XXL p.n. 3155033



Hrvatski	Română
----------	--------

ZAŠTITNA ODJEĆA ZA VAŠU SIGURNOST

ÎMBRĂCĂMINTEA DE PROTECȚIE

⚠ Kad koristite motornu bušilicu, iz sigurnosnih razloga uvijek nosite zaštitnu homologiranu odjeću. Nošenje zaštitne odjeće neće ukloniti opasnost od povrede, ali će smanjiti štetne posljedice u slučaju nesreće. Posavjetujte se s vašim prodavačem o izboru odgovarajuće odjeće.

⚠ Când lucrați cu motosfredelul, purtați întotdeauna îmbrăcăminte de protecție omologată în privința siguranței. Folosirea îmbrăcăminții de protecție nu elimină riscul de rănire, dar poate reduce efectele rănirii în caz de accident. Dealerul dv. de încredere vă poate ajuta să alegeți îmbrăcăminte adecvată.

Odjeća mora biti pogodna i ne smije smetati. Nosite pripijenu odjeću koja vas ujedno zaštićuje od povreda. **Kaputić (sl. 1) i radne hlače s prsnim dijelom i naramenicama (sl. 2) Oleo-Mac su idealni.** Nemojte nositi odjeću, šalove, kravate ili ogrlice koji bi se mogli zaplesti u grmlje. Dugu kosu trebate skupiti i zaštititi (npr. maramom, beretkom, kacigom, itd.).

Îmbrăcăminte trebuie să fie adecvată și nu trebuie să vă stânjenească mișcările. Purtați îmbrăcăminte de protecție strânsă pe corp. **Jachetele (Fig. 1) și salopetele (Fig. 2) de protecție Oleo-Mac sunt ideale.** Nu purtați haine, eșarfe, cravate sau bijuterii care s-ar putea agăța în rămurele. Strângeți-vă părul, dacă este lung, și protejați-l (de ex. cu un fular, o beretă, o cască etc.).

Obujte zaštitne cipele ili čizme, s neklizajućim potplatima i čeličnim kopicama (sl. 4-5).

Purtați pantofi sau cizme de protecție dotate cu tălpi antiderapante și cu bombeuri de oțel (Fig. 4-5).

Na mjestima gdje bi moglo doći do padanja predmeta nosite zaštitnu kacigu (sl. 3A).

Purtați cască de protecție (Fig. 3A) în locurile în care pot cădea obiecte.

Stavite zaštitne naočale ili vizir.

Purtați ochelari sau vizieră de protecție.

Zaštite se od buke, na primjer zaštitnim slušalicama (sl. 3B) ili čepovima. Uporaba zaštite za sluh zahtijeva veću pozornost i opreznost, pošto je zamjećivanje zvučnih signala opasnosti (povika, alarma, itd.) ograničeno.

Purtați echipament de protecție împotriva zgomotelor; de exemplu căști (Fig. 3B) sau dopuri pentru urechi. Utilizarea echipamentului de protecție pentru urechi necesită o atenție și o prudență sporite, deoarece percepția semnalelor acustice de pericol (strigăte, alarme etc.) este limitată.

Stavite rukavice (sl. 6) koje će omogućiti maksimalno apsorbanje vibracije.

Purtați mănuși (Fig. 6) care permit o absorbție maximă a vibrațiilor.

Oleo-Mac nudi kompletan izbor zaštitne opreme.

Oleo-Mac vă oferă o gamă completă de echipament de protecție.

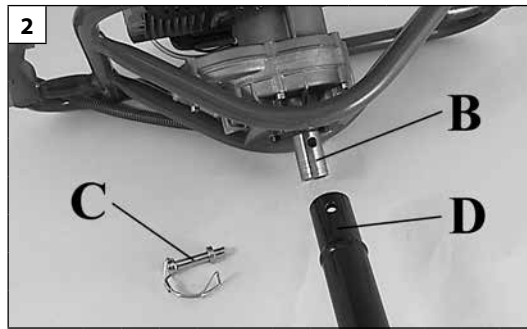

Nederlands	Slovenščina	Svenska
<p align="center">MONTAGE</p>	<p align="center">SESTAVA</p>	<p align="center">ASSEMBLERING</p>
<p>SMEERVET VOOR DE STROOMVERMINDE RAAR (Fig. 1)</p> <p>⚠ LET OP! - De grondboor wordt geleverd met vet TAMOIL TAMLITH GREASE 2 (150 g) in de stroomverminderaar.</p> <p>Controleer op de aanwezigheid van vet, door middel van de schroef (A) onder de reduceerlep.</p> <p>MONTAGE PUNTEN (Fig. 2-3) Plaats de as van de stroomverminderaar (B) op de plek van de punt (D), terwijl u op de bijbehorende pin (C) drukt.</p> <p>⚠ LET OP! - Verander de verhouding van de reductie van de stroomverminderaar niet. Hierdoor zouden de eigenschappen van de machine kunnen veranderen en zouden zich onvoorziene reacties kunnen voordoen.</p>	<p>SREDSTVO ZA MAZANJE REDUKCIJSKEGA PRENOSA (slika 1)</p> <p>⚠ OPOZORILO! - Motorni vrtalnik dobavljamo z mastjo TAMOIL TAMLITH GREASE 2 (150 g). v redukcijemskem prenosu.</p> <p>Odvijte vijak (A) pod redukcijemskim prenosom in se prepričajte, da je mast prisotna.</p> <p>NAMESTITEV VRTALNEGA VLOŽKA (slika 2-3) Gred reduktorja (B) namestite v odprtino vrtalnega vložka (D) in jo zavarujte z razcepko (C).</p> <p>⚠ OPOZORILO! - Ne spreminjajte stopnje prenosa reduktorja. To lahko povzroči spremembo lastnosti naprave in lahko povzroči nepredvidljive posledice.</p>	<p>SMÖRJMEDEL FÖR VÄXEL (Fig. 1)</p> <p>⚠ VARNING! - Borrmaskinen levereras med TAMOIL TAMLITH GREASE 2 (150 g). fett inuti växeln.</p> <p>Använd skruven (A) under växeln för att kontrollera att det finns fett.</p> <p>MONTERING AV SPETSAR (Fig. 2-3) Sätt in växelaxeln (B) i sätet på borrspetsen (D) och fixera den med den speciella låspinne (C).</p> <p>⚠ VARNING! - Ändra inte växeln's utväxlingsförhållande. Maskinens egenskaper kan ändras och icke önskade reaktioner kan bli följden.</p>

--	--	--	--

Hrvatski	Română	
SKLAPANJE	MONTAREA	
<p>MAZIVO ZA REDUKTOR (sl. 1)</p> <p>⚠ PAŽNJA! - Motorna bušilica dostavlja se s mazivom TAMOIL TAMLITH GREASE 2 (150 g) u reduktoru.</p> <p>Pomoću vijka (A) ispod reduktora provjerite da li ima maziva.</p> <p>MONTIRANJE SVRDLA (sl. 2-3)</p> <p>Namjestite osovinu reduktora (B) u ležište na svrdlu (D) i učvrstite je za to namijenjenim zatikom (C).</p> <p>⚠ PAŽNJA! - Nemojte mijenjati omjer redukcije reduktora. Mogla bi se promijeniti svojstva stroja, što bi dovelo do nepredviđenih reakcija istog.</p>	<p>LUBRIFIANT PENTRU REDUCTOR (Fig. 1)</p> <p>⚠ ATENȚIE! - Motosfredelul este furnizat cu unsoare TAMOIL TAMLITH GREASE 2 (150 g) în reductor.</p> <p>Verificați prezența unsoarii, prin intermediul șurubului (A) de sub reductor.</p> <p>MONTAREA BURGHIELOR (Fig. 2-3)</p> <p>Introduceți axul reductorului (B) în locașul de pe burghiul (D) și fixați-l cu știftul corespunzător (C).</p> <p>⚠ ATENȚIE! - Nu modificați raportul de reducție al reductorului. S-ar putea modifica și caracteristicile aparatului, care ar putea avea reacții neprevăzute.</p>	

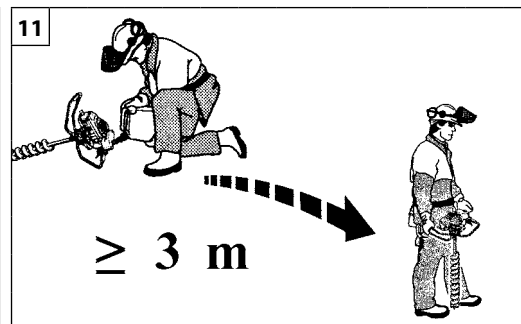
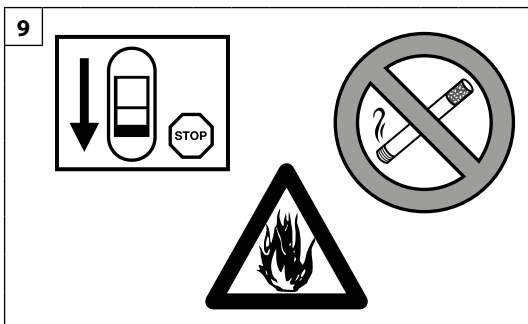

Nederlands

Slovenščina

Svenska

STARTEN

ZAGON

START

BRANDSTOF

⚠ WAARSCHUWING: benzine is een zeer ontvlambare brandstof. Wees zeer voorzichtig bij het hanteren van benzine of een mengsel van brandstoffen. Rook niet en breng geen vuur of vlammen in de buurt van de brandstof of van de machine (Fig. 9).

- Ga zorgvuldig om met brandstof om het risico op brand of brandwonden zo klein mogelijk te houden. Deze is zeer ontvlambaar.
- Schud de brandstof en doe deze in een houder die goedgekeurd is voor de brandstof (Fig.10).
- Meng de brandstof in de open lucht, in een omgeving waar geen vonken of vlammen zijn.
- Leg het apparaat op de grond, stop de motor en laat het apparaat afkoelen voordat u brandstof bijvult.
- Draai de dop van de brandstof langzaam los om de druk vrij te geven en te voorkomen dat er brandstof naar buiten komt.
- Draai de dop van de brandstoftank goed dicht na het bijvullen. Trillingen kunnen ervoor zorgen dat de dop losraakt en er brandstof naar buiten komt.
- Veeg de brandstof die uit het apparaat is gekomen af. Verplaats het apparaat 3 meter van de plaats waarop u heeft bijgevuld voordat u de motor start (Fig.11).
- Probeer onder geen beding brandstof te verbranden die naar buiten is gekomen.
- Rook niet tijdens het hanteren van de brandstof of tijdens het gebruik van de machine.
- Bewaar de brandstof op een koele, droge en goedgeventileerde plaats.
- Bewaar de brandstof niet op plaatsen met droge bladeren, hooi, papier etc.
- Bewaar het apparaat en de brandstof op plaatsen waar de brandstofdampen niet in contact kunnen komen met vonken of open vlammen, geisers of boilers, elektrische motoren of schakelaars, ovens etc.
- Haal de dop niet van de tank wanneer de motor draait.
- Gebruik brandstof niet voor schoonmaakwerkzaamheden.
- Let erop dat er geen brandstof op uw kleding komt.

GORIVO

⚠ POZOR: Bencin je močno vnetljivo gorivo. Pri rokovanju z bencinom ali mešanico goriva bodite izredno previdni. Ne kadite in ne približujte se gorivu ali motorni žagi z ognjem ali odprtim plamenom (slika 9).

- Za zmanjšanje tveganja požara in opeklin vselej ravnajte z gorivom z vso potrebno previdnostjo. Gorivo je izredno močno vnetljivo.
- Gorivo mešajte in shranjujte v posodi, ki je odobrena za točenje goriva (slika 10).
- Gorivo mešajte na prostem, na mestu, kjer ni nevarnosti isker ali plamenov.
- Postavite pršilnik na tla, ugasnite motor in počakajte, da se ohladi, preden začnete nalivati gorivo.
- Pokrovček goriva odpirajte počasi, tako da se nadtlak sprosti in da se prepreči uhajanje goriva.
- Po končanem dolivanju goriva dobro privijte pokrovček posode za gorivo. Tresljaji lahko povzročijo odvitje pokrovčka in uhajanje goriva.
- Obrišite gorivo, ki je izteklo iz stroja. Preden začnete zaganjati motor, premaknite pršilnik za 3 metre proč od mesta, na katerem ste nalivali gorivo (slika 11).
- Nikdar in v nobenem primeru ne poskušajte prižgati izteklega goriva.
- Med rokovanjem z gorivom in med uporabo motorne žage ne kadite.
- Shranjujte gorivo na hladnem, suhem in dobro zračenem mestu.
- Ne shranjujte goriva na krajih, kjer je suho listje, slama, papir itd.
- Shranjujte pršilnik in gorivo na takšnih mestih, kjer hlapi goriva ne morejo priti v stik z iskrami ali odprtim plamenom, kotlom centralne kurjave, elektromotorji ali električnimi stikali, pečmi itd.
- Medtem ko motor teče, ne snemajte pokrovčka s posode za gorivo.
- Ne uporabljajte goriva kot čistilnega sredstva.
- Pazite, da goriva ne polijete po svojih oblačilih.

BRÄNSLE

⚠ VARNING: bensin är ett extremt lättantändligt bränsle. Använd yttersta försiktighet när du hanterar bensin eller en bränsleblandning. Rök inte och för inte eld eller lågor i närheten av bränslet eller motorsågen (Fig.9).

- För att minska risken för eldsvårda och att bränna sig, hantera bränslet med omsorg. Det är mycket lättantändligt.
- Skaka och fyll bränslet i en behållare som är godkänd för bränslet (Fig.10).
- Blanda bränslet utomhus där det inte finns några gnistor eller lågor.
- Placera den på marken, stäng av motorn och låt den kylas av innan du tankar.
- Lossa tanklocket försiktigt för att släppa ut trycket och undvika bränslespill.
- Skruva åt tanklocket ordentligt efter tankningen. Vibrationerna kan orsaka att tanklocket lossnar och att bränsle läcker ut.
- Torka upp bränslet som har läckt ut från enheten. Flytta maskinen 3 meter från tankningsplatsen innan du startar motorn (Fig.11).
- Försök under inga omständigheter att bränna upp bränsle som har läckt ut.
- Rök inte under hanteringen av bränslet eller under funktionen av motorsågen.
- Lagra bränslet på en sval, torr och väl ventilerad plats.
- Lagra inte bränslet på platser mer torra blad, halm, papper etc.
- Förvara enheten och bränslet på platser där bränsleångorna inte kommer i kontakt med gnistor eller öppen eld, vattenkokare för uppvärmning, elektriska motorer eller brytare, ugnar, etc.
- Ta inte av tanklocket när motorn är igång.
- Använd inte bränsle för rengöringsändamål.
- Se till att inte spilla bränsle på dina kläder.

--	--	--	--

Hrvatski	Română	
POKRETANJE	PORNIREA	
<p>GORIVO</p> <p>⚠ PAŽNJA: benzin je krajnje zapaljivo gorivo. Budite krajnje oprezni prilikom rukovanja benzinom ili mješavinom goriva. Nemojte pušiti ni približavati vatru ili plamen gorivu ni motornoj pili (sl. 9).</p> <ul style="list-style-type: none"> • Kako biste smanjili opasnost od izbijanja požara ili od zadobivanja opekline, gorivom rukujte pažljivo. Ono je vrlo zapaljivo. • Protresite i stavite gorivo u posudu namijenjenu za njegovo držanje (sl.10). • Promiješajte gorivo na otvorenom, gdje nema iskri ili plamena. • Namjestite na tlo, zaustavite motor i ostavite da se ohladi prije nego što ćete nadoliti gorivo. • Polako odvijte poklopac za gorivo kako bi se otpustio unutrašnji tlak i da biste izbjegli istjecanje goriva. • Poslije nalijevanja, čvrsto pritegnite poklopac goriva. Trešnja može biti uzrokom odvijanja poklopca te istjecanja goriva. • Posušite gorivo koje je isteklo iz uređaja. Prije pokretanja motora, stroj premjestite na 3 metra udaljenosti od mjesta na kojem ste nalijevali gorivo (sl.11). • Nemojte nikada i ni u kojim uvjetima pokušavati zapaliti gorivo koje je isteklo. • Nemojte pušiti za vrijeme rukovanja gorivom ili dok motorna pila radi. • Gorivo skladištite na svježem, suhom i dobro prozračenom mjestu. • Nemojte skladištiti gorivo na mjestima gdje ima suhog lišća, slame, papira, itd. • Uređaj i gorivo pohranjujte na mjestima gdje isparenja goriva neće moći doći u doticaj s iskrama ili otvorenim plamenom, grijačima vode za grijanje, električnim motorima ili prekidačima, pećnicama, itd. • Dok je motor u pogonu, nemojte skidati poklopac sa spremnika goriva. • Ne koristite gorivo kao sredstvo za čišćenje. • Pazite da ne prolijete gorivo po vlastitoj odjeći. 	<p>CARBURANTUL</p> <p>⚠ ATENȚIE: benzina este un carburant extrem de inflamabil. Aveți foarte mare grijă când manipulați benzină sau un amestec de combustibili. Nu fumați și nu aduceți foc sau flăcări în apropierea carburantului sau a motoferăstrăului (Fig. 9).</p> <ul style="list-style-type: none"> • Pentru a reduce riscul de incendiu și de arsuri, manipulați cu grijă carburantul. Este foarte inflamabil. • Agitați și puneți combustibilul într-un recipient aprobat pentru carburant (Fig. 10). • Amestecați combustibilul în aer liber, într-un loc unde nu sunt scântei sau flăcări. • Puneți aparatul pe sol, opriți motorul și lăsați-l să se răcească înainte de a efectua alimentarea. • Desfaceți încet bușonul de carburant, pentru a elibera presiunea și pentru a evita ieșirea carburantului. • Strângeți bine bușonul de carburant după alimentare. Vibrațiile pot cauza o slăbire a bușonului și ieșirea carburantului. • Ștergeți combustibilul care a dat pe dinafară din aparat. Deplasați aparatul la 3 metri distanță față de locul în care s-a efectuat alimentarea, înainte de a porni motorul (Fig. 11). • Nu încercați niciodată să ardeți combustibilul care a dat pe dinafară, în nicio împrejurare. • Nu fumați în timp ce manipulați combustibilul sau în timpul funcționării motoferăstrăului. • Păstrați carburantul într-un loc răcoros, uscat și bine aerisit. • Nu păstrați combustibilul în locuri cu frunze uscate, paie, hârtie etc. • Păstrați aparatul și carburantul în locuri în care vaporii de carburant nu vin în contact cu scântei sau flăcări libere, cu boilere de apă pentru încălzire, cu motoare electrice sau întrerupătoare, cuptoare etc. • Nu scoateți bușonul rezervorului când motorul este în funcțiune. • Nu folosiți combustibil pentru operațiunile de curățare. • Aveți grijă să nu vărsați carburant pe hainele dv. 	



13

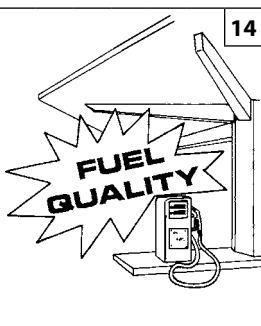

14

BENZINE - BENZIN BENSIN - BENZIN BENZINÁ	OLIE - OLJE - OLJA ULJE - ULEI	
	2% - 50:1	
ℓ	ℓ	(cm ³)
1	0,02	(20)
5	0,10	(100)
10	0,20	(200)
15	0,30	(300)
20	0,40	(400)
25	0,50	(500)

15



001001535

001001536



001001362

001001361

16

Nederlands

Slovenščina

Svenska

STARTEN**ZAGON****START****BRANDSTOF**

Dit product wordt aangedreven door een tweetaktmotor waarbij er een voormenging moet plaatsvinden van olie en benzine voor tweetaktmotoren. Meng de loodvrije benzine en de olie voor tweetaktmotoren voor in een schone houder die goedgekeurd is voor benzine (Fig.13).

AANBEVOLEN BRANDSTOF: DEZE MOTOR IS GECERTIFICEERD OM TE WERKEN MET LOODVRIJE BENZINE VOOR AUTOGEBRUIK MET 89 OCTAAN ((R + M) / 2) OF MET EEN GROTER OCTAANGETAL (Fig.14).

Meng de olie voor tweetaktmotoren met benzine volgens de instructies op de verpakking.

Wij adviseren om Oleo-Mac olie voor tweetaktmotoren op 2% (1:50) te gebruiken, die specifiek is samengesteld voor alle luchtgekoelde Oleo-Mac tweetaktmotoren.

De juiste olie-/benzineverhoudingen die aangegeven zijn in de tabel (Fig.15) zijn geschikt als men Oleo-Mac **PROSINT 2**- en **EUROSINT 2**-olie (Fig.16) gebruikt of een soortgelijke motorolie van hoge kwaliteit (**JASO FD**- of **ISO L-EGD**-specificaties).

LET OP: GEBRUIK GEEN OLIE VOOR AUTO'S OF OLIE VOOR TWEETAKT-BUITENBOORDMOTOREN.

VOORZICHTIG:

- Koop alleen de hoeveelheid brandstof die u nodig heeft; koop niet meer dan dat u in één of twee maanden gebruikt;
- Bewaar de benzine in een hermetisch gesloten tank op een koele en droge plaats.

VOORZICHTIG - Gebruik voor het brandstofmengsel nooit een brandstof met een ethanolpercentage van meer dan 10%; gasohol (ethanol-benzinemengsel) is acceptabel met een ethanolpercentage tot 10% of E10-brandstof.

OPMERKING - Bereid slechts de benodigde hoeveelheid van het mengsel voor; laat het niet lange tijd in de tank of de jerrycan zitten. Het wordt aanbevolen om de brandstofstabilisator van **Emak ADDITIX 2000** code 001000972 te gebruiken om het mengsel voor een periode van 12 maanden te bewaren (Fig.17).

Alkylaatbenzine

VOORZICHTIG - Alkylaatbenzine heeft niet dezelfde dichtheid als normale benzine. Motoren die met normale benzine afgesteld zijn vereisen mogelijk een andere afstelling van de schroef H. Wend u voor deze afstelling tot een erkend servicecentrum.

BIJVULLEN (Fig.19)

Schud de jerrycan met het mengsel voordat u de tank bijvult (Fig.18).

POGONSKO GORIVO

Stroj poganja dvotaktni motor, ki kot gorivo uporablja mešanico bencina in olja za 2-taktni motorje. Zmešajte neosvinčeni bencin in olje za dvotaktni motorje v čisti posodi, ki je odobrena za točenje bencina (slika 13).

PRIPOROČENO GORIVO: MOTOR JE ATESTIRAN ZA DELOVANJE Z NEOSVINČENIM BENCINOM ZA POGON MOTORNIH VOZIL, KATEREGA OKTANSKO ŠTEVILO JE 89 ((R + M) / 2) ALI VEČ (slika 14).

Olje za 2-taktni motorje zmešajte z bencinom po navodilih na njegovi embalaži.

Priporočamo vam uporabo olja za 2-taktni motorje Oleo-Mac v razmerju 2% (1:50), ki je izdelano posebej za dvotaktni motorje z zračnim hlajenjem Oleo-Mac.

Pravilno razmerje olja/goriva, navedeno v tabeli (slika 15), velja v primeru uporabe olja za dvotaktni motorje Oleo-Mac **PROSINT 2** ali **EUROSINT 2** (slika 16) ali enakovrednega visokokakovostnega olja (**po karakteristikah standarda JASO FD oziroma ISO L-EGD**).

POZORILLO: NE UPORABLJAJTE OLJA ZA MOTORNA VOZILA OZIROMA OLJA ZA 2-TAKTNE IZVENKRMNE MOTORJE.

POZORILLO:

- Kupite samo toliko goriva, kolikor ga potrebujete za svojo uporabo; ne kupite ga več, kot ga boste porabili v enem ali dveh mesecih;
- Bencin shranjujte v hermetično zaprti posodi, na hladnem in suhem mestu.

POZORILLO - Pri pripravi mešanice nikdar ne uporabljajte goriva z več kot 10 % etanola; dovoljena je uporaba gasohola (mešanice bencina in etanola) z do 10 % vsebnostjo etanola ali goriva E10.

OPOMBA - Pripravite samo toliko mešanice, kolikor jo potrebujete za takojšnjo uporabo; ne puščajte goriva v rezervoarju ali v posodi daljši čas. Priporočamo uporabo stabilizatorja za gorivo **Emak ADDITIX 2000** - kat. št. 001000972, s katerim mešanica ohrani kakovost 12 mesecev (slika.17).

Alkilirani bencin

POZORILLO - Alkilirani bencin nima enake gostote kakor navadni bencin. Zato je pri motorjih, ki so nastavljeni za uporabo navadnega bencina, potrebna drugačna nastavitve vijaka H. Za ta poseg se morate obrniti na pooblašeni servis.

POLNENJE REZERVOARJA (slika 19)

Praden nalijete gorivo v rezervoar, pretresite ročko z mešanico (slika 18).

BRÄNSLE

Denna produkt drivs med en 2-taktsmotor och kräver en förblandning av bensin och olja för 2-taktsmotorer. Förblanda blyfri bensin och olja för tvåtaktsmotorer i ren behållare godkänd för bensin (Fig.13).

REKOMMENDERAT BRÄNSLE: DENNA MOTOR HAR CERTIFIERATS FÖR ATT FUNGERA MED BLYFRI FORDONSBENSIN MED ETT OKTANTAL 89 ((R + M)/2) ELLER MED ETT HÖGRE OKTANTAL (Fig.14).

Blanda motoroljan för 2-taktsmotorer med bensinen genom att följa anvisningarna på förpackningen.

Du rekommenderas att använda olja för 2-taktsmotorer Oleo-Mac 2 % (1:50) speciellt formulerad för alla luftkylda tvåtaktsmotorer Oleo-Mac.

De korrekta proportionerna olja/bensin visade i nedanstående tabell (Fig.15) är lämpliga om man använder motorolja Oleo-Mac **PROSINT 2** och **EUROSINT 2** (Fig.16) eller en likvärdig motorolja av hög kvalitet (**specifikationer JASO FD eller specifikationer ISO L-EGD**).

POZORILLO: ANVÄND INTE FORDONSOLJA ELLER OLJA FÖR 2-TAKTS UTOMBORDSMOTOREN.

POZORILLO:

- Köp enbart bensinmängden som är nödvändig för din förbrukning; köp inte mer än vad du använder under en eller två månader;
- Förvara bensinen i en hermetiskt tillsluten behållare på en torr och kall plats.

POZORILLO - Använd aldrig bränsle med en etanolhalt över 10 %. Gasohol (en blandning av bensin och etanol) med en etanolhalt upp till 10 % eller E10 bränsle accepteras.

ANM. - Gör bara i ordning så mycket bränsleblandning som krävs för användningen. Lämna inte någon bränsleblandning för länge varken i behållaren eller i tanken. Vi rekommenderar att bränslestabilisatorn **Emak ADDITIX 2000**, artikelnummer 001000972, används om blandningen skall sparas så lång tid som 12 månader (Fig.17).

Alkylerad bensin

POZORILLO - Alkylerad bensin har inte samma densitet som normal bensin. Det betyder att motorer som ställts in med normal bensin kan kräva en annorlunda inställning av skruven H. Detta måste göras av en auktoriserad serviceverkstad.

PÅFYLLNING (Fig.19)

Skaka bränslebehållaren innan du fyller på bränsle (Fig.18).

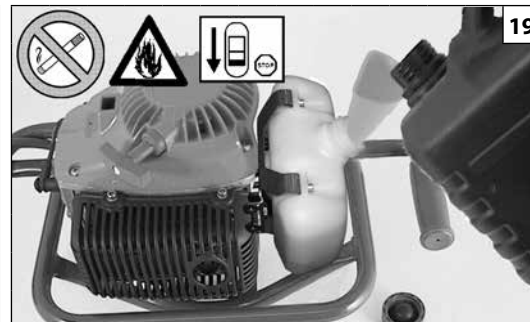

Hrvatski	Română	
<p align="center">POKRETANJE</p>	<p align="center">PORNIREA</p>	
<p>GORIVO Ovaj se uređaj pokreće pomoću dvotaktnog motora i koristi pripremljenu mješavinu benzina i ulja za dvotaktne motore. Pripremite mješavinu bezolovnog benzina i ulja za dvotaktne motore u čistoj posudi namijenjenoj držanju benzina (sl.13).</p> <p>PREPORUČUJE SE GORIVO: OVAJ JE MOTOR CERTIFICIRAN ZA RAD S BEZOLOVNIIM BENZINOM OD 89 OKTANA ZA AUTOMOBILE ([R + M] / 2) I S VIŠIM OKTANSKIM BROJEM (sl.14).</p> <p>Shodno uputama na ambalaži, promiješajte ulje za dvotaktne motore s benzinom.</p> <p>Savjetujemo vam da rabite ulje za dvotaktne motore Oleo-Mac s 2% (1:50), koje je specijalno pripravljeno za sve dvotaktne motore Oleo-Mac hladene zrakom.</p> <p>Ispravni omjeri ulja i goriva naznačeni u pregledu (sl.15) pogodni su kod uporabe motornog ulja Oleo-Mac PROSINT 2 i EUROSINT 2 (sl.16) ili drugog istovrijednog, visoko kvalitetnog motornog ulja (po specifikacijama JASO FD ili ISO L-EGD).</p> <p>⚠ OPREZ: NE RABITE ULJE ZA MOTORNA VOZILA, NITI ULJE ZA VANBRODSKE DVOTAKTNE MOTORE.</p> <p>⚠ OPREZ:</p> <ul style="list-style-type: none"> - Kupujte isključivo količine goriva koje odgovaraju vašoj potrošnji; ne kupujte ga više od količine koju ćete potrošiti za jedan ili dva mjeseca; - pohranjujte benzin u hermetički zatvorenoj posudi, na svježem i suhom mjestu. <p>⚠ OPREZ - Za mješavinu nemojte nikad koristiti gorivo s postotkom etanola većim od 10%; prihvatljivi su gasohol (mješavina benzina i etanola) s postotkom etanola do 10% ili gorivo E10.</p> <p>NAPOMENA - Pripremite samo količinu mješavine koja vam je potrebna: nemojte je držati dugo vremena u spremniku ili u kanti. Savjetujemo korištenje Emakovog stabilizatora goriva ADDITIX 2000, šif. 001000972, koji omogućuje očuvanje mješavine u trajanju od 12 mjeseci (sl.17).</p> <p>Alkilatni benzin</p> <p>⚠ OPREZ - Alkilatni benzin nije iste gustoće kao i onaj normalni. Stoga motori koji su regulirani normalnim benzinom mogu zahtijevati drugačije podešavanje vijka H. Za vršenje te radnje trebate se obratiti ovlaštenom servisnom centru.</p> <p>NALIJEVANJE GORIVA (sl.19) Promiješajte gorivo u kanti prije nego što ga ulijete u spremnik (Slika 18).</p>	<p>CARBURANTUL Acest produs este acționat de un motor în 2 timpi și necesită preamestecarea benzinei și a uleiului pentru motoare în 2 timpi. Preamestecați benzină fără plumb și ulei pentru motoare în doi timpi într-un recipient curat, omologat pentru benzină (Fig. 13).</p> <p>CARBURANT RECOMANDAT: ACEST MOTOR ESTE CERTIFICAT PENTRU A FUNCȚIONA CU BENZINĂ FĂRĂ PLUMB, PENTRU AUTOMOBILE, CU CIFRA OCTANICĂ 89 ([R + M] / 2) SAU CU O CIFRĂ OCTANICĂ MAI MARE (FIG. 14). Amestecați uleiul pentru motoare în 2 timpi cu benzina, conform instrucțiunilor de pe ambalaj.</p> <p>Vă recomandăm să utilizați ulei pentru motoare în 2 timpi Oleo-Mac la 2% (1:50), formulat în mod special pentru toate motoarele în doi timpi răcite cu aer Oleo-Mac.</p> <p>Proporțiile corecte de ulei/carburant indicate în prospect (Fig. 15) sunt adecvate când se folosește ulei pentru motoare Oleo-Mac PROSINT 2 și EUROSINT 2 (Fig. 16) sau un ulei de motoare echivalent, cu o calitate ridicată (specificații JASO FD sau ISO L-EGD).</p> <p>⚠ AVERTIZARE: NU FOLOSIȚI ULEI PENTRU AUTOVEHICULE SAU PENTRU MOTOARE OUTBOARD ÎN 2 TIMPI.</p> <p>⚠ AVERTIZARE:</p> <ul style="list-style-type: none"> - Cumpărați doar cantitatea de carburant necesară în funcție de consumul dv.; nu cumpărați mai mult decât ceea ce veți folosi în una sau două luni; - Păstrați benzina într-un recipient închis ermetic, într-un loc răcoros și uscat. <p>⚠ ATENȚIE - Pentru amestec, nu utilizați niciodată un carburant cu un procent de etanol mai mare de 10%; se poate folosi gazohol (amestec de benzină și etanol) cu un procent de etanol de până la 10% sau carburant E10.</p> <p>NOTĂ - Preparati doar cantitatea de amestec necesară pentru utilizare; nu lăsați amestecul în rezervor sau în canistră mult timp. Se recomandă să se utilizeze stabilizator pentru carburant Emak ADDITIX 2000 cod. 001000972, pentru a păstra amestecul pe o perioadă de 12 luni (Fig.17).</p> <p>Benzină alchilată</p> <p>⚠ AVERTIZARE - Benzina alchilată nu are aceeași densitate ca benzina normală. De aceea, motoarele reglate cu benzină normală pot necesita o reglare diferită a șurubului H. Pentru această operație trebuie să vă adresați unui Centru de Asistență Autorizat.</p> <p>ALIMENTAREA (Fig. 19) Agitați canistra cu amestec înainte de a efectua alimentarea (Fig. 18).</p>	

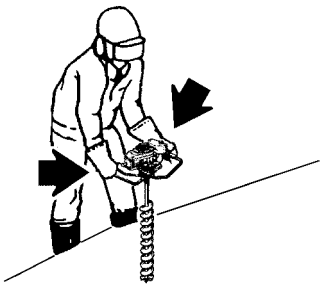

Nederlands

STARTEN

- ⚠ Alvorens de motor op te starten zich ervan overtuigen, dat de boor vrij kan draaien.
- ⚠ Verzeker u ervan dat de boor niet draait wanneer de motor op minimum staat. Anders contact opnemen met een Authorized Service Center voor het uitvoeren van een controle en het probleem op te lossen.
- ⚠ Grijp de rechterhandgreep steeds stevig vast met de rechterhand en de linkerhandgreep met de linkerhand (Fig. 21). Gebruik een stevige greep, met duim en vingers rond de handgreep van de grondboor. Houd alle lichaamsdelen uit de buurt van de boor en de uitlaat.
- ⚠ Blootstelling aan trillingen kan letsel veroorzaken bij personen die lijden aan bloedsomloopproblemen of zenuwaandoeningen. Raadpleeg een arts indien u fysieke symptomen heeft zoals verstijving, gevoelloosheid, vermindering van de normale kracht of variaties in de kleur van de huid. Deze symptomen doen zich doorgaans voor in de vingers, handen of polsen.

Slovenščina

ZAGON









- ⚠ Pred zagonom se prepričajte, da gibanje vrtalnega vložka ni ovirano.
- ⚠ Poskrbite, da se vrtalni vložek ne vrtili, ko teče motor v prostem teku. V nasprotnem primeru stika pooblaščen Servisni Center, da izvede pregled in odpravite težavo.
- ⚠ Vselej dobro primite desni ročaj z desno roko, levi ročaj pa z levo roko (slika 21). Vrtalnik za zemljo čvrsto držite v rokah, pri čemer s palcem in drugimi prsti zaobjemite ročaj. Preverite, da so vsi deli vašega telesa daleč od svedra in izpušnega lonca.
- ⚠ Izpostavljenost tresljajem lahko povzroči poškodbe osebam, ki imajo težave s krvnim obtokom ali živčevjem. Če opazite določene simptome, na primer odrevenelost, pomanjkanje občutljivosti, upad normalne moči ali spremembo v barvi kože, se obrnite po zdravniško pomoč. Ti znaki se ponavadi pojavijo na prstih, dlaneh ali v zapestjih.

Svenska

START

- ⚠ Kontrollera att spetsen inte har kontakt med något föremål innan du startar motorn.
- ⚠ Kontrollera att spetsen inte roterar när motorn går på lägsta varvtal. Annars kontakta en Auktoriserad Serviceverkstad för att utföra en kontroll och rätta till problemet.
- ⚠ Håll alltid stadigt höger handtag med höger hand och det vänstra handtaget med vänster hand (Fig. 21). Använd ett fast grepp med tumme och fingrar som omringar bormaskinens handtag. Kontrollera att alla dina kroppsdelar är på behörigt avstånd från spetsen och ljuddämparen.
- ⚠ Exponeringen av vibrationer kan orsaka skador på personer som lider av blodcirkulations- eller nervösa problem. Kontakta läkare om du upplever fysiska symptom som domningar, bristande känslighet, minskning av normal styrka eller förändringar i hudfärgen. Dessa symptom uppträder oftast i fingrarna, händerna eller handlederna.

--	--	--	--

Hrvatski	Română	
POKRETANJE	PORNIREA	
<p> Prije nego što upalite motor, provjerite da svrdlo ne dodiruje nikakav predmet.</p> <p> Uvjerite se da se svrdlo ne okreće kad je motor na minimumu. Inače kontakt Ovlašteni Servisni Centar da obavlja provjeru i riješili problem.</p> <p> Desni držak uvijek čvrsto uhvatite desnom rukom, a lijevi lijevom rukom (sl. 21). Palcem i prstima čvrsto zahvatite oko drška motorne bušilice za zemlju. Provjerite jesu li svi dijelovi tijela udaljeni od svrdla i od ispušnog prigušivača.</p> <p> Izlaganje vibracijama može biti štetno za osobe koje imaju problema s krvotokom ili sa živčanim sustavom. Obratite se liječniku ako se pojave tjelesni simptomi kao što su utrnulost, pomanjkanje osjetljivosti, smanjenje normalne snage ili promjena boje kože. Ti simptomi obično se pojavljuju u prstima, šakama ili zapešćima.</p>	<p> Înainte de a porni motorul, verificați ca vârful să nu fie în contact cu niciun corp străin.</p> <p> Asigurați-vă că vârful nu se rotește atunci când motorul este la ralanti. În caz contrar, contactați un Centru de Service Autorizat pentru a efectua o verificare și repara problema.</p> <p> Apucați întotdeauna mânerul din dreapta cu mâna dreaptă și mânerul din stânga cu mâna stângă (Fig. 21). Țineți mânerele cu fermitate, cu degetul mare și cu celelalte degete în jurul mânerului motosfredelului. Aveți grijă ca toate părțile corpului să se afle departe de vârf și de eșapament.</p> <p> Expunerea la vibrații poate cauza leziuni persoanelor care suferă din cauza unor probleme de circulație sanguină sau cu probleme ale sistemului nervos. Adresați-vă medicului dacă apar simptome fizice precum amortăală, lipsa sensibilității, reducerea puterii normale sau variații ale culorii pielii. Aceste simptome apar, de obicei, la degete, mâini sau încheieturi.</p>	

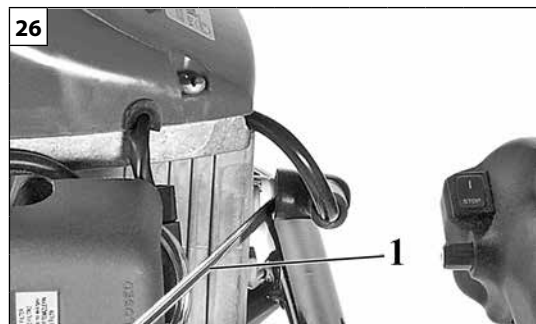
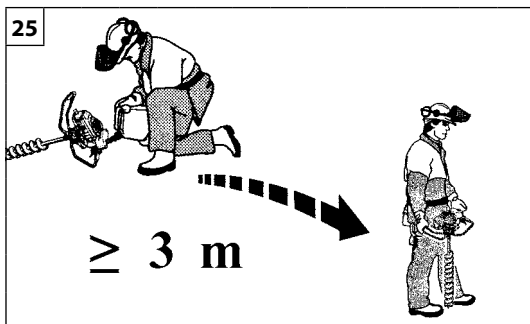

Nederlands	Slovenščina	Svenska
<p align="center">STARTEN</p>	<p align="center">ZAGON</p>	<p align="center">START</p>
<p>⚠ WAARSCHUWING: houd u aan de veiligheidsinstructies voor het hanteren van de brandstof. Zet altijd de motor uit voordat u de tank bijvult. Vul nooit brandstof bij in een apparaat met een draaiende of hete motor. Ga minimaal 3 m van de plaats waar de bijvulling heeft plaatsgevonden vandaan voordat u de motor start (fig.25). NIET ROKEN!</p> <ol style="list-style-type: none"> 1. Maak het oppervlak rond de tankdop schoon om verontreiniging te voorkomen. 2. Draai de tankdop langzaam los. 3. Giet het brandstofmengsel voorzichtig in de tank. Voorkom morsen. 4. Voordat u de tankdop weer vastdraait dient u de pakking schoon te maken en te controleren. 5. Plaats de tankdop onmiddellijk terug en draai hem met de hand vast. Verwijder eventueel gemorste brandstof. <p>⚠ WAARSCHUWING: controleer of er brandstoflekken zijn, en los deze op voordat u het apparaat gebruikt. Neem zo nodig contact op met de klantenservice van uw leverancier.</p> <p>Motor is verzopen</p> <ul style="list-style-type: none"> - Zet de on/off-schakelaar op STOP. - Plaats een geschikt gereedschap in de dop van de bougie (1, Fig. 26). - Wrik de dop van de bougie. - Draai de bougie los en maak hem droog. - Zet het gas helemaal open. - Trek een paar keer aan het startkoord om de verbrandingskamer leeg te maken. - Zet de bougie terug op zijn plaats en sluit de dop weer aan, druk hem stevig naar beneden. - Zet de on/off-schakelaar op I, de startstand. - Zet de chokhendel op stand OPEN – ook als de motor koud is. - Start de motor. 	<p>⚠ POZOR: pri rokovanju z gorivom upoštevajte varnostne napotke. Pred polnjenjem goriva vselej ugasnite motor. Nikdar ne dolivajte goriva, kadar motor teče ali kadar je vroč. Pred zagonom motorja se premaknite vsaj 3 m od mesta, na katerem ste natočili gorivo (slika 25). NE KADITE!</p> <ol style="list-style-type: none"> 1. Očistite površino okoli pokrovčka za gorivo, da preprečite morebitno onesnaženje goriva. 2. Pokrovček za gorivo odvijajte počasi. 3. Previdno natočite mešanico goriva v posodo za gorivo. Pazite, da goriva ne polijete. 4. Preden znova privijete pokrovček za gorivo, očistite in pregledajte tesnilo. 5. Nato takoj privijte pokrovček za gorivo in ga pritegnite z roko. Odstranite morebitne ostanke razlitega goriva. <p>⚠ POZOR: preverite, ali morda kje pušča gorivo, in v takšnem primeru pred začetkom odpravite vzrok puščanja. Po potrebi se obrnite na servisno službo podjetja, kjer ste kupili stroj.</p> <p>Motor je poplavljen</p> <ul style="list-style-type: none"> - Stikalo za vklop premaknite v izklopljen položaj “STOP”. - Vstavite ustrezno orodje v kapo vžigalne svečke (1, Slika 26). - Odstranite kapo vžigalne svečke. - Odvijte in posušite vžigalno svečko. - Na široko odprite dušilno loputo. - Večkrat potegnite vrvico zaganjalnika, da očistite izgorevalno komoro. - Ponovno namestite vžigalno svečko in priključite kapo vžigalne svečke; močno jo pritisnite navzdol – ponovno sestavite ostale dele. - Stikalo za vklop prestavite v I, to je položaj za vklop. - Ročico naprave za hladni zagon prestavite v odprti položaj (“OPEN”) – tudi če je motor hladen. - Zaženite motor. 	<p>⚠ WARNING: följ säkerhetsanvisningarna för hantering av bränsle. Stäng alltid av motorn innan du tankar. Fyll aldrig på bränsle i en maskin med motor igång eller varm motor. Flytta dig minst 3 meter ifrån platsen där bränslepåfyllningen har utförts innan du startar motorn (fig.25). RÖK INTE!</p> <ol style="list-style-type: none"> 1. Rengör ytan runt tanklocket för att undvika föroreningar. 2. Lossa tanklocket försiktigt. 3. Fyll försiktigt i bränsleblandningen i tanken. Undvik spill. 4. Innan du sätter på tanklocket, rengör och kontrollera tätningen. 5. Sätt omgående tillbaka tanklocket och skruva åt det för hand. Avlägsna eventuella bränslespill. <p>⚠ WARNING: kontrollera om det finns bränsleläckage och om så är fallet avlägsna dem för användningen. Om nödvändigt, kontakta återförsäljarens kundservice.</p> <p>Motorn är flödad</p> <ul style="list-style-type: none"> - Ställ kontakten on/off på STOP. - För in lämpligt verktyg i tändstiftshylsan (1, bild 26). - Lossa tändstiftshylsan. - Skruva av och torka tändstiftet. - Sätt på fullgas. - Dra startlinna flera gånger för att rensa brännkammaren. - Sätt tillbaka tändstiftet och anslut tändstiftshylsan, tryck den nedåt med kraft – montera de övriga delarna. - Ställ kontakten on/off på I, startläge. - Ställ chokereglaget på OPEN – även om motorn är kall. - Starta nu motorn.

--	--	--	--

Hrvatski	Română	
POKRETANJE	PORNIREA	
<p>⚠ PAŽNJA: pri rukovanju gorivom pridržavajte se sigurnosnih naputaka. Prije dolijevanja goriva, uvijek ugasite motor. Nemojte nikad dolijevati gorivo u stroj dok motor radi ili je topao. Prije pokretanja motora, premjestite se barem 3 m od mjesta na kome ste nalijevali gorivo (sl. 25). NEMOJTE PUŠITI!</p> <ol style="list-style-type: none"> Očistite površinu oko poklopca za gorivo kako biste izbjegli njegovo zagađivanje. Polako odvijte poklopac za gorivo. Pažljivo ulijte mješavinu goriva u spremnik. Pazite da se ne prolje. Prije vraćanja poklopca na mjesto, očistite i provjerite brtvu. Odmah vratite poklopac goriva na mjesto i ručno ga pritegnite. Uklonite gorivo koje se eventualno izlilo. <p>⚠ PAŽNJA: provjerite da nema istjecanja goriva, a ukoliko do njih dođe, uklonite ih prije uporabe. Ukoliko se ukaže potrebnim, stupite u vezu sa službom tehničke pomoći vašega prodavača.</p> <p>Motor je preplavljen</p> <ul style="list-style-type: none"> - Namjestite prekidač uključeno/isključeno na STOP. - Uvucite prikladni alat u sjedište svjećice (1, sl. 26). - Sustavom poluge podignite sjedište svjećice. - Odvijte i osušite svjećicu. - Širom otvorite upusni prikljopac. - Povucite konop startera nekoliko puta da bi se komora za sagorijevanje očistila. - Ponovno namjestite svjećicu i spojite njeno sjedište, pritisnite ga čvrsto prema dole i sklopite druge dijelove. - Namjestite prekidač uključeno/isključeno na I - položaj za pokretanje. - Namjestite čok na položaj OTVORENO - iako je motor hladan. - Sad pokrenite motor. 	<p>⚠ ATENȚIE: respectați instrucțiunile de siguranță referitoare la mânărea carburantului. Oprăți întotdeauna motorul înainte de a alimenta. Nu adăugați niciodată carburant într-un aparat care are motorul în funcțiune sau cald. Deplasați-vă la cel puțin 3 m față de locul în care s-a efectuat alimentarea, înainte de a porni motorul (fig. 25). NU FUMAȚI!</p> <ol style="list-style-type: none"> Curățați suprafața din jurul bușonului de carburant, pentru a evita contaminarea. Desfaceți încet bușonul de carburant. Turnați cu atenție amestecul de carburant în rezervor. Evitați să vărsați pe dinafară. Înainte de a pune la loc bușonul de carburant, curățați și controlați garnitura. Puneți imediat la loc bușonul de carburant, strângându-l cu mâna. Ștergeți eventualul carburant revărsat. <p>⚠ ATENȚIE: controlați să nu existe pierderi de carburant și, dacă există, eliminați-le înainte de utilizare. Dacă este necesar, contactați serviciul de asistență al dealerului dv.</p> <p>Motor înecat</p> <ul style="list-style-type: none"> - Poziționați întrerupătorul de masă pe STOP. - Aplicați un instrument adecvat pe căpăcelul bujiei (1, Fig. 26). - Ridicați căpăcelul bujiei. - Deșurubați și uscați bujia. - Deschideți complet robinetul. - Trageți de șnurul de pornire de câteva ori, pentru a golii camera de ardere. - Puneți la loc bujia și aplicați căpăcelul, apăsându-l cu fermitate. - Puneți întrerupătorul de funcționare pe I, poziția de pornire. - Aduceți maneta de șoc pe poziția OPEN, chiar dacă motorul e rece. - Porniți motorul. 	

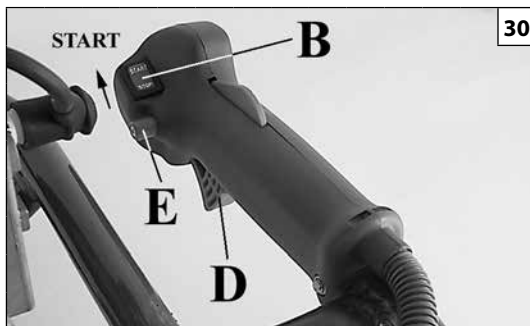
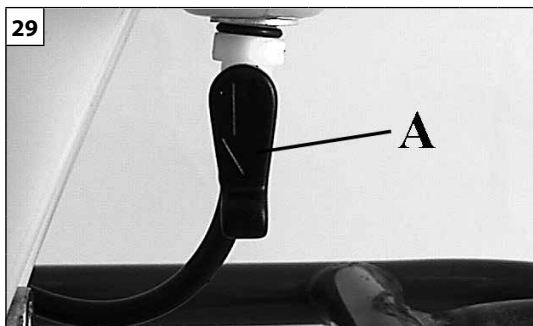

Nederlands	Slovenščina	Svenska
<p align="center">STARTEN</p>	<p align="center">ZAGON</p>	<p align="center">START</p>
<p>STARTEN VAN DE MOTOR Open het kraantje van het reservoir (A, Fig. 29). Zet de schakelaar (B, Fig. 30) in de "I". Trek aan de versnellingshendel (D) en blokkeer hem in semi-versnelling door op de knop (E) te drukken; laat de hendel (D) weer los. Zet de starterhendel (F, Fig. 31) in de stand "CLOSE". Laad de carburator door op de vlotterbalg (C, Fig. 32) te drukken. Houd de handgreep stevig vast aan de zijde van de versneller, zet het draagvlak op het lichaam en trek aan het startkoord totdat u tegenstand ondervindt (Fig. 33). Trek enkele malen krachtig aan het koord en zet de starterhendel (F, Fig. 31) in de oorspronkelijke stand "OPEN" bij de eerste explosies van de motor. Herhaal de startprocedure totdat de motor start. Druk op de versneller (D, Fig. 30) wanneer de motor gestart is, om hem uit de semi-versnelling te zetten en laat de motor op het minimum draaien.</p> <p>⚠ LET OP! - Gebruik de starter niet voor het starten (F, Fig. 31) wanneer de motor al warm is. Met de motor op de minimumstand moet de boor.</p> <p>⚠ LET OP! - Indien de boor geblokkeerd is stop onmiddellijk de motor.</p> <p>INLOPEN VAN DE MOTOR De motor bereikt het maximale vermogen na 5÷8 bedrijfsuren. Om overmatige belasting te vermijden mag de motor tijdens deze inlooperperiode niet onbelast worden gebruikt op het maximale toerental.</p> <p>⚠ LET OP! - Tijdens de inlooperperiode mag de carburatie niet worden veranderd om het vermogen te vergroten; de motor zou hierdoor beschadigd kunnen raken.</p> <p>OPMERKING: het is normaal dat een nieuwe motor rook afgeeft tijdens het eerste gebruik.</p>	<p>ZAGON MOTORJA Odprite ventil dovoda goriva (A, slika 29). Stikalo (B, slika 30) postavite v položaj «I». Potegnite ročico plina (D) in jo s pritiskom na gumb (E) zavarujte v položaju pol plina. Sprostite ročico (D), ročico čoka (F, slika 31) pomaknite v položaj «CLOSE». Uplinjač napolnite z gorivom s pritiskanjem na vbrizgalko (C, slika 32). Primate ročaj na strani ročice plina, okvir naslonite na telo in vlecite zaganjalno vrvico, dokler ne začutite upora (slika 33). Zaganjalno vrvico nekajkrat zapored močno potegnite. Ko se začne motor obračati, pomaknite ročico čoka (F, slika 31) v prvotni položaj «OPEN». Postopek ponavljajte, dokler motor ne vžge. Ko motor teče, pritisnite na ročico za plin (D, slika 30) in jo sprostite s položaja pol plina. Pustite, da motor teče v prostem teku.</p> <p>⚠ OPOZORILO! - Pri zaganjanju vročega motorja ne uporabljajte čoka (F, slika 31). Ko se motor v prostem teku, se vrtni vložek ne sme vrteti.</p> <p>⚠ OPOZORILO! - Če se vrtni vložek zatakne, takoj ustavite motor.</p> <p>VPELJAVANJE MOTORJA Motor doseže svojo polno moč po 5 - 8 urah delovanja. V tem obdobju ne pustite, da bi motor deloval s polnimi obrati brez obremenitve. Tako preprečite pretirano delovno obremenitev.</p> <p>⚠ OPOZORILO! - V času vpeljavanja ne spreminjajte nastavitev uplinjača, da bi dobili dodatno moč; tako lahko motor poškodujete.</p> <p>OPOMBA: povsem normalno je, da nov motor pri prvi uporabi in tudi še kasneje oddaja dim.</p>	<p>START AV MOTORN Öppna bränslekranen (A, Fig. 29). Ställ knappen (B, Fig. 30) i läge «I». Dra i gasspaken (D) och blockera den i läge halvgas genom att trycka på knappen (E) och släppa spaken (D). Ställ startspaken (F, Fig. 31) i läge «CLOSE». Fyll förgasaren genom att trycka på bränslepumpen (C, Fig. 32). Håll handtaget på gasreglagesidan med ett stadigt grepp, låt stängen vila mot kroppen och dra i startsnöret tills du känner av motstånd (Fig. 33). Dra sedan kraftigt i snöret ett par gånger tills du hör de första motorljuden. Skjut tillbaka startspaken (F, Fig. 31) till ursprungsläget «OPEN». Gör om startproceduren tills motorn startar. Tryck på gasreglaget (D, Fig. 30) så att det frigörs från läge halvgas och ställ motorn på lägsta varvtal.</p> <p>⚠ WARNING! - Använd inte startspaken (F, Fig. 31) när motorn redan är varm. När motorn går på lägsta varvtal skall spetsen inte snurra.</p> <p>⚠ WARNING! Stoppa omedelbart motorn om borrarpsen fastnar.</p> <p>INKÖRNING AV MOTORN Motorn uppnår maximal effekt efter 5-8 timmars arbete. Låt inte motorn gå på maximalt tomgångsvarvtal under inkörningsperioden. Det kan bli för stor belastning på motorn.</p> <p>⚠ WARNING! Justera inte förgasningen för att öka effekten under inkörningsperioden. Det kan bli skador på motorn.</p> <p>OBS: det är normalt att en ny motor avger rök under och efter den första användningen.</p>



33

Hrvatski

STAVLJANJE U POGON**UKLJUČIVANJE MOTORA**

Otvorite ventil spremnika (A, sl. 29). Stavite prekidač (B, sl. 30) u položaj "I". Povucite polugu gasa (D) i blokirajte je u polugasu pritiskom na dugme (E); otpustite polugu (D). Namjestite polugu startera (F, sl. 31) u položaj "CLOSE". Napunite rasplinjač pritiskom na kuglicu (C, sl. 32). Čvrsto prihvatite rukohvat sa strane gasa, naslonite okvir na sebe i povucite konop za paljenje sve dok ne osjetite otpor (sl. 33).

Zatim snažno povucite konop nekoliko puta i nakon prvih prasaka motora vratite polugu startera (F, sl. 31) u početni položaj "OPEN".

Ponavljajte ovaj postupak sve dok se motor ne pokrene. Kad se motor pokrene, pritisnite gas (D, sl. 30) da bi ste ga otkočili iz položaja polugasa pa stavite motor na minimum.

⚠ PAŽNJA! - Ako je motor već ugrijan, kod paljenja nemojte koristiti starter (F, sl. 31). Ako je motor na minimumu, svrdlo se ne smije okretati.

⚠ PAŽNJA! - Ako dođe do blokiranja svrdla, odmah zaustavite motor.

RAZRAĐIVANJE MOTORA

Motor dostiže svoju maksimalnu snagu nakon 5-8 sati rada.

Tijekom ovog vremena razrađivanja, a da bi se izbjeglo pretjerano naprezanje motora, nemojte puštati da motor radi "na prazno" uz maksimalan broj okretaja.

⚠ PAŽNJA! - Tijekom razrađivanja nemojte podešavati rasplinjač s namjerom povećanja snage: motor bi se mogao oštetiti.

NAPOMENA: normalna je pojava da novi motor izbacuje dim tijekom i nakon prvog korištenja.

Română

PORNIREA**PORNIREA MOTORULUI**

Deschideți robinetul rezervorului (A, Fig. 29). Puneți întrerupătorul (B, Fig. 30) pe poziția «I». Trageți maneta acceleratorului (D) și blocați-o pe semi-acelație apăsând pe butonul (E), eliberați maneta (D). Aduceți maneta de șoc (F, Fig. 31) în poziția «CLOSE» (Închis). Încărcați carburatorul apăsând pe pompa (C, Fig. 32). Țineți bine mânerul în partea cu acceleratorul, sprijiniți bara de corp și trageți de șnurul de pornire până când opune rezistență (Fig. 33).

Trageți energic de câteva ori și, la primele explozii ale motorului, readuceți maneta de șoc (F, Fig. 31) în poziția inițială «OPEN» (Deschis).

Repețați manevra de pornire până când motorul începe să funcționeze.

Cu motorul pornit, apăsați pe acceleratorul (D, Fig. 30) pentru a-l debloca din poziția de semi-acelație și aduceți motorul la minim.

⚠ ATENȚIE! - Când motorul este deja cald, nu folosiți maneta de șoc pentru pornire (F, Fig. 31). Cu motorul la ralanti, burghiul nu trebuie să se rotească.

⚠ ATENȚIE! - În caz de blocare a vârfului, opriți imediat motorul.

RODAJUL MOTORULUI

Motorul ajunge la puterea sa maximă după 5-8 ore de lucru. În timpul acestei perioade de rodaj, nu lăsați motorul să funcționeze în gol la turația maximă, pentru a evita solicitările excesive.

⚠ ATENȚIE! - În timpul rodajului, nu modificați carburația pentru a obține o așa-zisă creștere a puterii; motorul se poate deteriora.

NOTĂ: este normal ca un motor nou să emită fum în timpul primei utilizări și după aceea.

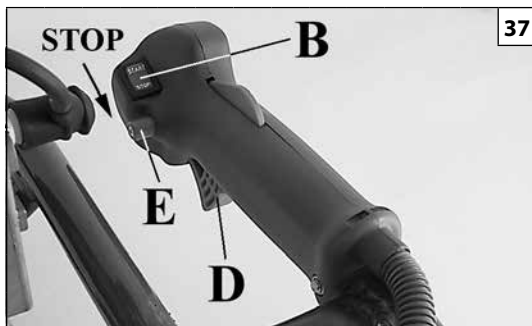

37



38

Nederlands	Slovenščina	Svenska
<p align="center">STOPPEN VAN DE MOTOR</p>	<p align="center">ZAUSTAVLJANJE MOTORJA</p>	<p align="center">STOPP AV MOTORN</p>
<p>STOPPEN VAN DE MOTOR Zet de gashendel op de minimumstand (D, Fig. 37) en wacht enkele seconden om de motor af te laten koelen. Zet de motor uit door de aardschakelaar (B) in de stand "STOP" te zetten.</p> <p>⚠ OPGELET - De boor blijft enkele seconden doordraaien nadat u de gashendel hebt losgelaten.</p>	<p>ZAUSTAVLJANJE MOTORJA Ročico plina pomaknite v prosti tek (D, slika 37) in počakajte, da se motor ohladi. Motor ugasnete tako, da stikalo za vklop/izklop pomaknete v položaj «STOP».</p> <p>⚠ POZOR - Sveder se vrti še nekaj sekund po tem, ko izpustite ročico za plin.</p>	<p>STOPP AV MOTORN Dra gasspaken till lägsta varvtal (D, Fig. 37) och vänta ett par sekunder så att motorn svalnar. Stäng av motorn genom att ställa på/avknappen (B) i läge av, «STOP».</p> <p>⚠ VARNING - Spetsen fortsätter att rotera ett par sekunder efter att ha släppt gasspaken.</p>
<p align="center">GEBRUIK</p>	<p align="center">UPORABA</p>	<p align="center">ANVÄNDNING</p>
<p>Werktechnieken</p> <p>⚠ OPGELET - Alvorens de machine te gebruiken moet u nagaan of de gashendel terugkeert naar de minimumstand, en moet u de slijtage van de boor en de correcte montage ervan controleren. Gebruik de grondboor niet met beschadigde, versleten of onjuist gemonteerde boren.</p> <p>⚠ OPGELET - Als de boor klem zit in het gat, moet u de gashendel loslaten en de machine onmiddellijk uitzetten door de aan/uitschakelaar (B, Fig. 37) in de STOP-stand te zetten.</p> <p>⚠ OPGELET - Om het risico op persoonlijk letsel te beperken, mag u de boor of de boorhouder nooit met de hand of met een lichaamsdeel aanraken.</p> <p>⚠ OPGELET - Om overdreven inspanningen voor de operator te vermijden of te voorkomen dat deze in gevaar komt, moet de grondboor steeds verticaal uit het gat worden getrokken zodat de boor er recht uit komt.</p> <p>Werken met een verlengbuis (speciaal toebehoren, Fig. 38) Monteer de verlengbuis niet voor de boor volledig in het gat zit.</p>	<p>Tehnika dela</p> <p>⚠ POZOR - Pred uporabo stroja se prepričajte, da se ročica za plin vrača v položaj prostega teka, preverite stanje obrabljenosti svedra in ali je sveder pravilno montiran. Ne uporabljajte vrtnika za zemljo s poškodovanimi, preveč obrabljenimi ali napačno montiranimi svedri.</p> <p>⚠ POZOR - Če sveder obtiči v zemlji, spustite vzvod za plin in takoj ugasnite motor s premikom stikala za stik z maso (B, slika 37) v položaj STOP.</p> <p>⚠ POZOR - Za zmanjšanje tveganja za nastanek telesnih poškodb se nikdar ne dotikajte stebila in svedra z roko ali katerikoli drugim delom telesa.</p> <p>⚠ POZOR - Da se izognete prevelikemu naprezanju in da se ne bi izpostavljali nevarnosti, vrtnik za zemljo vselej izvlecite iz izvrtane luknje navpično navzgor.</p> <p>Uporaba podaljška (posebna dodatna oprema, slika 38) Podaljšek montirajte šele tedaj, ko je sveder po svoji celi dolžini že v vrtini.</p>	<p>Arbetstekniker</p> <p>⚠ VARNING - Innan du använder maskinen kontrollera att gasspaken går tillbaka till min. läge, förslitningar på spetsen och korrekt montering av spetsen. Använd inte bormaskinen med skadade, utslitna eller felaktigt monterade spetsar.</p> <p>⚠ VARNING - Om spetsen fastnar i hålet släpp gasspaken och stäng omgående av maskinen och för på/av-knapp (B, Fig. 37) till STOP-läget.</p> <p>⚠ VARNING - För att minska risken för personskada vidrör aldrig borchucken med handen eller någon annan kroppsdel.</p> <p>⚠ VARNING - För att undvika att operatören utför överdrivna ansträngningar eller försätter sig i farliga situationer extrahera bormaskinen vertikalt ur hålet så att spetsen kommer rakt ut.</p> <p>Arbete med förlängning (specialtillbehör, Fig. 38) Montera inte förlängningen förrän hela spetsens längd är i hålet.</p>

--	--	--	--

Hrvatski	Română	
OBUSTAVA MOTORA	OPRIREA MOTORULUI	
<p>ZAUSTAVLJANJE MOTORA Stavite polugu gasa na minimum (D, sl. 37) i počekajte nekoliko sekundi kako bi se motor ohladio. Ugasite motor stavljanjem prekidača uzemljenja (B) na položaj "STOP".</p> <p>⚠ PAŽNJA - Svrđlo se nastavlja okretati još nekoliko sekundi nakon što otpustite ručicu gasa.</p>	<p>OPRIREA MOTORULUI Aduceți maneta acceleratorului la minim (D, Fig. 37) și așteptați câteva secunde pentru a permite răcirea motorului. Opriți motorul, aducând întrerupătorul de masă (B) pe poziția de «STOP».</p> <p>⚠ ATENȚIE - Vârful continuă să se rotească timp de câteva secunde, chiar și după ce ați eliberat maneta acceleratorului.</p>	
KORIŠTENJE	UTILIZAREA	
<p>Radne tehnike</p> <p>⚠ PAŽNJA - Prije uporabe stroja provjerite vraća li se ručica gasa u položaj minimuma, stanje istrošenosti svrdla te ispravnu montažu svrdla. Nemojte koristiti bušilicu za zemlju s oštećenim, pretjerano istrošenim ili neispravno montiranim svrdlima.</p> <p>⚠ PAŽNJA - Ako svrdlo ostane zaglavljeno u otvoru, pustite ručicu gasa i odmah isključite stroj dovodeći prekidač za uzemljenja (B, sl. 37) u položaj STOP.</p> <p>⚠ PAŽNJA - Radi smanjenja opasnosti od tjelesnih ozljeda, nemojte nikad dirati svrdlo ili vreteno rukom niti bilo kojim dijelom tijela.</p> <p>⚠ PAŽNJA - Radi izbjegavanja pretjeranog naprezanja rukovatelja ili njegovog izlaganja opasnim situacijama, motornu bušilicu za zemlju izvačite iz otvora okomito, tako da svrdlo izlazi ravno.</p> <p>Rad s produžetkom (specijalni dodatni dio, sl. 38) Nemojte montirati produžetak sve dok svrdlo nije cijelom dužinom u otvoru.</p>	<p>Tehnici de lucru</p> <p>⚠ ATENȚIE – Înainte de a începe să utilizați mașina, controlați ca maneta acceleratorului să revină la poziția de minim, controlați uzura vârfului și montarea sa corectă. Nu utilizați motosfredelul cu vârful deteriorate, excesiv de uzate sau incorect montate.</p> <p>⚠ ATENȚIE – Dacă vârful rămâne blocat în gaură, eliberați maneta acceleratorului și opriți imediat mașina, aducând întrerupătorul de masă (B, Fig. 37) pe poziția de STOP.</p> <p>⚠ ATENȚIE – Pentru a reduce riscul de rănire, nu atingeți niciodată vârful sau mandrina cu mâna sau cu o altă parte a corpului.</p> <p>⚠ ATENȚIE – Pentru a evita ca operatorul să facă eforturi excesive sau să ajungă în situații de pericol, scoateți motosfredelul din gaură pe verticală, astfel încât vârful să iasă drept.</p> <p>Lucrul cu prelungitor (accesoriu special, Fig. 38) Nu montați prelungitorul până când nu intră în gaură toată lungimea vârfului.</p>	

Nederlands	Slovenščina	Svenska
GEBRUIK	UPORABA	ANVÄNDNING
<p>⚠ OPGELET – Wanneer u begint te werken met de verlengbuis reeds gemonteerd, verhoogt het risico op persoonlijk letsel, omdat de machine hoger is en niet onder controle kan worden gehouden. Daarom moet de stang verwijderd worden alvorens de boor uit het gat te trekken.</p> <p>⚠ OPGELET – Wanneer de draaiende grondboor in aanraking komt met vreemde voorwerpen die aanwezig zijn in de bodem en daardoor vertraagt of stopt, kan dat leiden tot draaireactiekrachten. Door de overbrenging van dergelijke krachten kunnen de motor en de handgrepen onverwachts in tegenwijzerzin draaien waardoor men de controle verliest of de operator hard wordt geraakt door de handgreep en op de grond wordt gegooid, met risico op ernstig letsel.</p> <p>⚠ LET OP - Houd bij het werken de handgrepen stevig vast met beide handen, om voldoende weerstand te kunnen bieden als de punt van de grondboor op een obstakel in de grond stuit (keien, boomwortels enz.).</p> <p>⚠ LET OP - Volg altijd de veiligheidsnormen. De grondboor moet alleen gebruikt worden om perforaties in het terrein uit te voeren. Perforeer geen asfalt, cement of andere steenmaterialen. Het is verboden om voor de aandrijf-as van de grondboor gereedschappen of toepassingen te gebruiken die anders zijn dan die door de fabrikant aangegeven worden. Gebruik het toestel niet als hefboom om voorwerpen op te tillen, te verplaatsen of te breken, en bevestig het niet op vaste houders.</p>	<p>⚠ POZOR - Če bi začeli vrtati z že montiranim podaljškom, bi s tem povečevali tveganje za nastanek telesnih poškodb, saj je stroj višji in se ga ne da dobro obvladovati. To je razlog, zakaj je treba odstraniti gred, preden izvlečete sveder iz vrtine.</p> <p>⚠ OPOZORILO! - Če vrtalnik za zemljo med delom zadane ob kakšen tujek v zemlji in zaradi tega upočasni vrtenje ali se celo ustavi, ob tem nastane reakcijska sila. Ta sila povzroči, da se motor in ročaja iznenada obrnejo v nasprotni smeri urinih kazalcev, kar ima lahko za posledico izgubo nadzora nad vrtalnikom, ročaja pa vas lahko močno udarita in vas vržeta na tla, pri čemer lahko pride do hudih telesnih poškodb.</p> <p>⚠ OPOZORILO! - Med uporabo ročaja vrtalnika čvrsto primite z obema rokama. Bodite pripravljeni na sunek, ki nastane, ko vrtalni vložek naleti na ovire v zemlji (kamni, korenine, ipd.).</p> <p>⚠ OPOZORILO - Vedno spoštujte varnostne predpise. Motorni vrtalnik je namenjen samo vrtanju v zemljo. Ni primeren za vrtanje asfalta, betona in kamnitih materialov. Na pogonsko gred motornega vrtalnika ni dovoljeno pritrjevati orodij ali naprav, ki jih ni odobril proizvajalec. Stroja ne uporabljajte kot vzvod za dviganje, premikanje ali cepljenje predmetov. Ne pritrjujte je na fiksne nosilce.</p>	<p>⚠ WARNING – Om man börjar arbeta med en redan monterad förlängning ökar risken för personskador, eftersom maskinens höjd är högre och kan inte hållas under kontroll. Detta är anledningen till varför transmissionsaxeln ska avlägsnas innan du drar ut spetsen ur hålet.</p> <p>⚠ WARNING! - Kontakten av bormaskinen i rotation med främmande föremål i marken och efterföljande fartminskning eller stopp av bormaskinen kan generera tillbakaverkande rotationskrafter. Överföringen av dessa krafter kan orsaka plötslig rotation av motorn och av handtagen moturs och gör att operatören förlorar kontrollen eller att handtaget våldsamt stöter till operatören och kastar honom till marken med risk för allvarliga skador.</p> <p>⚠ WARNING! - Håll i handtagen med båda händerna så att du är beredd i händelse att bormaskinens spets stöter emot hinder i marken (stenar, rötter eller dylikt).</p> <p>⚠ WARNING! Följ alltid säkerhetsreglerna. Bormaskinen får endast användas för att borra i marken. Borra inte i asfalt, cement eller andra stenmaterial. Det är förbjudet att anbringa andra verktyg och tillämpningar än de som specificeras av tillverkaren vid bormaskinens kraftuttag. Använd inte maskin som hävstång för att lyfta, flytta eller krossa föremål och blockera den inte på fasta stöd.</p>

KORIŠTENJE

UTILIZAREA

⚠ PAŽNJA - Počimanje bušenja s već montiranim produžetkom povećava opasnost od tjelesnih ozljeda jer je visina stroja veća i ne može ga se držati pod kontrolom. Iz tog razloga osovina treba izvaditi prije izvlačenja svrdla iz otvora.

⚠ PAŽNJA! - Usljed rotacije, dodir motorne bušilice za zemlju s predmetima prisutnim u terenu te njeno posljedično usporavanje ili zaustavljanje može dovesti do stvaranja reaktivnih sila. Prijenos tih sila može izazvati iznenadno okretanje motora i držaka suprotno od smjera kazaljke na satu te dovesti do gubitka kontrole ili do toga da držak žestoko udari rukovatelja i baci ga na zemlju, uz opasnost od teških ozljeda.

⚠ PAŽNJA! - Tijekom rada držite rukohvate čvrsto s obje ruke kako bi ste se mogli dobro oduprijeti u slučaju da svrdlo motorne bušilice naiđe na neku zapreku u tlu (kamenje, korijenje, itd.).

⚠ PAŽNJA! - Slijedite uvijek sigurnosne propise. Motornu bušilicu se smije upotrebljavati jedino za bušenje zemljišta. Nemojte bušiti asfalt, cement ili druge materijale slične kamenu. Zabranjeno je priključivati na priključak motorne bušilice alat ili dodatnu opremu koji nisu naznačeni od strane Proizvođača. Nemojte upotrebljavati stroj kao polugu za dizanje, premještanje ili lomljenje predmeta, nemojte niti blokirati pilu na čvrstim osloncima.

⚠ ATENȚIE – Dacă începeți forajul cu prelungitorul deja montat se mărește riscul de rănire, deoarece înălțimea mașinii este mai mare și nu se poate menține controlul asupra sa. Din acest motiv, axul trebuie să fie înlăturat înainte de a scoate vârful din gaură.

⚠ ATENȚIE! – Contactul dintre motofredelul care se rotește și obiectele străine prezente în sol, care duc la încetinirea sau oprirea motofredelului, poate genera forțe de reacție de rotație. Transferul acestor forțe poate provoca rotația neașteptată a motorului și a mânerelor în sens antiorar și poate duce la pierderea controlului sau poate face ca mânerul să lovească violent operatorul și să-l arunce la pământ, existând riscul de răniri grave.

⚠ ATENȚIE! – În timpul lucrului țineți bine, cu ambele mâini, mânerul, pentru a reuși să opuneți rezistență în cazul în care vârful motofredelului întâlnește un obstacol în sol (pietre, rădăcini etc.).

⚠ ATENȚIE! - Respectați întotdeauna normele de siguranță. Motofredelul trebuie să fie utilizat exclusiv pentru forarea solului. Nu perforați asfalt, ciment sau alte materiale dure. Este interzis să se aplice pe priza de putere a motofredelului accesorii sau aplicații diferite de cele indicate de producător. Nu utilizați mașină cu lanț ca pârghie pentru a ridica, a deplasa sau a despica obiecte și nu îl blocați pe suporturi fixe.

Nederlands	Slovenščina	Svenska
GEBRUIK	UPORABA	ANVÄNDNING
<p>VERBODEN GEBRUIK</p> <p>⚠ Aanraking met elektrische draden of snoeren kan ernstig of dodelijk letsel veroorzaken wegens de elektrische stroom. Deze unit is niet geïsoleerd. Om het risico op beschadiging van voorwerpen of persoonlijk letsel te beperken, moet u steeds uitkijken voor ondergrondse leidingen en bovengrondse draden.</p> <ul style="list-style-type: none"> - Werk niet in de buurt van elektriciteitskabels. - Werk alleen als de zichtbaarheid en het licht voldoende zijn om goed te zien. - Zet de motor uit voordat u het toestel neerlegt. - Wees extra voorzichtig en alert als u gehoorbescherming draagt, omdat een dergelijke uitrusting uw vermogen om waarschuwendende geluiden (roepen, signalen, waarschuwingen e.d.) te horen beperkt. - Wees uiterst voorzichtig als u op hellend of oneffen terrein werkt. - Om het valrisico te beperken, moet u opletten wanneer u de machine vervoert of aanzet op gladde ondergrond, wanneer de bodem nat, bevroren of besneeuwd is. - De handgrepen altijd droog en schoon houden. - Stop de grondboor als de boor een vreemd voorwerp raakt. Inspecteer de grondboor en laat de beschadigde onderdelen herstellen als dat nodig is. - Begin te boren en verhoog geleidelijk de snelheid zodat de boor vlot in de bodem dringt. - Bedek en markeer de boorgaten om te vermijden dat mensen in de gaten vallen. 	<p>PREPOVEDANA UPORABA</p> <p>⚠ Stik z električnimi žicami ali kabli pod napetostjo lahko povzroči hude ali smrtno nevarne telesne poškodbe zaradi električnega udara. Vrtalnik za zemljo ni električno izoliran. Da zmanjšate tveganje za poškodbe predmetov ali telesne poškodbe, bodite vselej zelo pozorni na zakopane cevi pod zemljo in prostozračne električne vodnike.</p> <ul style="list-style-type: none"> - Ne delajte v bližini električnih kablov ali napeljav. - Delajte samo takrat, kadar je zadosti svetlo, da dobro vidite. - Preden odložite pršilnik, ugasnite motor. - Posebej previdni in pazljivi bodite takrat, kadar uporabljate zaščitna sredstva, saj le-ta lahko omejijo vašo sposobnost zaznavanja zvokov, ki vas opozarjajo na nevarnost (pozivi, signali, opozorila itd.) - Bodite izredno previdni, kadar delate na vzpetinah ali neravnih tleh. - Da vam pri uporabi stroja ne bi spodrsnilo, bodite pozorni pri prenašanju in zaganjanju stroja na tleh, ki so spolzka zaradi prisotnosti vode, ledu ali snega. - Ročaji naj bodo vedno suhi in čisti. - Vrtalnik za zemljo zmeraj takoj ustavite, če sveder v zemlji naleti na tujek. Vrtalnik redno pregledujte in po potrebi popravite poškodovane dele. - Začnite vrtati počasi in postopoma dodajajte plin, tako da sveder lepo zareže v zemljo. - Pokrijte ali jasno označite izvrtane vrtine na terenu, da kdo ne pade vanje. 	<p>FÖRBJUDEN ANVÄNDNING</p> <p>⚠ Kontakt med elektriska trådar eller kablar kan orsaka allvarliga eller dödliga skador på grund av elektriciteten. Denna enhet är inte isolerad. För att minska risken för saksador eller personsador, se alltid upp för dragningen av underjordiska rör och luftledningar.</p> <ul style="list-style-type: none"> - Arbeta inte i närheten av elkablar. - Arbeta enbart när sikt- och ljusförhållandena är tillräckliga för att se klart. - Stäng av motorn innan du lägger ner maskin. - Var särskilt försiktig och uppmärksam när du bär skydden, eftersom sådan utrustning kan begränsa förmågan att höra ljud som anger fara (uppmaningar, signaler, varningar, etc.) - Var ytterst försiktig när du arbetar på sluttande eller ojämn mark. - För att minska fallrisken, se upp när du transporterar eller startar maskinen på sliriga underlag såsom våta, frusna eller snötäckta marker. - Se till att handtagen alltid är rena och torra. - Stanna alltid bormaskinen om spetsen träffar ett främmande föremål. Undersök maskinen och om möjligt, låt reparera de skadade delarna. - Börja bormningen med gradvis acceleration så att spetsen tränger ner i marken på ett lätt sätt. - Täck över och märk upp de borrhålen synligt för att undvika att personer faller i hålen i marken.

KORIŠTENJE

UTILIZAREA

ZABRANJENA UPORABA

⚠ Dodirivanje žica ili električnih kabela može izazvati teške ili smrtonosne ozljede zbog električne struje. Ova jedinica nije izolirana. Radi smanjenja opasnosti od oštećivanja stvari ili ozljeđivanja osoba, uvijek pazite na pravce podzemnih cijevi i nadzemnih kabela.

- Nemojte raditi blizu električnih žica.
- Radite isključivo kada vam vidljivost i raspoloživo svjetlo omogućuju da jasno vidite.
- Zaustavite motor prije nego što odložite stroj.
- Budite naročito pažljivi i oprezni kad nosite zaštitna sredstva, jer ona mogu ograničiti sposobnost slušanja zvukova koji ukazuju na opasnosti (pozivi, signali, upozorenja, itd.).
- Budite izuzetno oprezni kad radite na strminama ili neravnom terenu.
- **Radi smanjenja opasnosti od pada, pazite prilikom prenošenja ili pokretanja stroja na klizavim podlogama, u prisustvu mokrih ili zaleđenih terena, odnosno onih pod snijegom.**
- Pazite da rukohvati budu uvijek suhi i čisti.
- Uvijek zaustavite motornu bušilicu za zemlju ako svrdlo udari u neki predmet. Pregledajte stroj i ako treba, dajte popraviti oštećene dijelove.
- Počnite bušiti postupno ubrzavajući, tako da svrdlo glatko ulazi u teren.
- **Pokrijte i vidljivo označite otvore probušene u tlu, kako biste izbjegli da netko padne u njih.**

UTILIZĂRI INTERZISE

⚠ Contactul cu firele sau cablurile electrice poate cauza răniri grave sau mortale, cauzate de curentul electric. Acest aparat nu este izolat. Pentru a reduce riscul de pagube produse bunurilor sau de rănire a persoanelor, aveți întotdeauna grijă la traseele tuburilor îngropate și ale cablurilor aeriene.

- Nu lucrați în apropierea cablurilor electrice sau a clădirilor.
- Lucrați numai când vizibilitatea și lumina sunt suficiente pentru a vedea bine.
- Opriți motorul înainte de a pune jos mașină.
- Fiți extrem de atent și de vigilent atunci când purtați căști de protecție, deoarece aceste dispozitive pot limita capacitatea de a auzi sunetele care indică riscuri (invitații, semnale, avertismente etc.)
- Fiți extrem de precauți când lucrați pe pante sau pe terenuri denivelate.
- **Pentru a reduce riscul de cădere, aveți grijă când transportați sau când acționați mașină pe un teren alunecos, umed, înghețat sau înzăpezit.**
- Păstrați întotdeauna mânerele uscate și curate.
- Opriți întotdeauna motosfredelul dacă vârful lovește un obiect străin. Controlați mașina și cereți să fie reparate piesele deteriorate, dacă este necesar.
- Începeți să perforați accelerând treptat, astfel încât vârful să pătrundă lin în teren.
- **Acoperiți și semnalați în mod vizibil găurile forate în sol, pentru a evita căderea persoanelor în acestea.**

Nederlands	Slovenščina	Svenska
ONDERHOUD	VZDRŽEVANJE	UNDERHÅLL
<p>CONFORMITEIT VAN DE GASEMISSIES Deze motor, inclusief het emissiecontrolesysteem, moet worden beheerd, gebruikt en onderhouden volgens de aanwijzingen in de gebruikershandleiding om de emissieprestaties die van toepassing zijn op niet voor de weg bestemde mobiele machines binnen de wettelijke eisen te houden.</p> <p>Het emissiecontrolesysteem van de motor mag niet opzettelijk gemanipuleerd of oneigenlijk gebruikt worden.</p> <p>Een verkeerde werking, gebruik of onderhoud van de motor of van de machine kan mogelijke storingen van het emissiecontrolesysteem veroorzaken waardoor niet meer wordt voldaan aan de toepasselijke wettelijke eisen; in dat geval moet onmiddellijk actie worden ondernomen om de storingen van het systeem te repareren en de toepasselijke eisen te herstellen.</p> <p>Hieronder volgt een niet-limitatieve lijst met voorbeelden van een verkeerde werking, onjuist gebruik of onderhoud:</p> <ul style="list-style-type: none"> - De brandstofdoseersystemen forceren of breken; - Gebruik van brandstof en/of motorolie die niet aan de kenmerken voldoen die in het hoofdstuk STARTEN/ BRANDSTOF zijn aangegeven; - Gebruik van niet-originele onderdelen, bijvoorbeeld bougies, enz.; - Geen of niet-passend onderhoud van het lossysteem, inclusief verkeerde onderhoudsintervallen voor uitlaat, bougie, luchtfilter, enz. <p>⚠ LET OP - Manipulatie van deze motor maakt het EU-certificaat met betrekking tot de emissies ongeldig.</p> <p>Het CO₂-niveau van deze motor kan worden gevonden op de WEBSITE van Emak (www.emak.com) in het deel "The Outdoor Power Equipment World".</p>	<p>SKLADNOST EMISIJ IZPUŠNIH PLINOV Ta motor, vključno s sistemom nadzora emisij, se mora upravlјati, uporabljati in vzdrževati v skladu z navodili, ki so navedena v uporabniškem priročniku, da se na ta način ohranja emisije v okviru zakonsko dopustnih, ki se jih uporablja za izvencestna vozila.</p> <p>V sistem za nadzor emisij motorja se ne sme namerno posegati ali ga nepravilno uporabljati.</p> <p>Napačno delovanje, uporaba ali vzdrževanje motorja ali vozila lahko povzroči morebitne okvare sistema za nadzor emisij do točke, ko niso več izpolnjene zakonske zahteve; v tem primeru je treba sprejeti ukrepe za takojšnjo odpravo napak v sistemu in vzpostavitev veljavnih zahtev.</p> <p>Primeri napačnega delovanja, uporabe ali vzdrževanja, ki niso izčrpnj, so:</p> <ul style="list-style-type: none"> - Prisila ali poškodovanje naprav za odmerjanje goriva; - Uporaba goriva in/ali motornega olja, ki ni skladno s karakteristikami, navedenimi v poglavju ZAGON / GORIVO; - Uporaba neoriginalnih nadomestnih delov, kot so sveče itd.; - Odsotnost ali neustreznost vzdrževanja izpušnega sistema, vključno z nepravilnimi vzdrževalnimi intervali dušilca, svečke, filtra zraka itd. <p>⚠ POZOR - Spreminjanje tega motorja razveljavi certifikat EU o emisijah.</p> <p>Raven izpustov CO₂ za ta motor je na voljo na spletnem mestu Emak (www.emak.com), v razdelku "The Outdoor Power Equipment World".</p>	<p>ÖVERENSSTÄMMELSE FÖR AVGASUTSLÄPP Denna motor, inklusive dess avgasreningssystem, skall hanteras, användas och underhållas i enlighet med de instruktioner som finns i användarhandboken för att bibehålla avgasreningens prestanda inom lagenliga värden för mobila maskiner som ej är avsedda att användas på väg.</p> <p>Inga ingrepp, varken avsiktliga eller sådana som sker genom felaktig användning, får utföras på avgasreningssystemet.</p> <p>Felaktig körning, användning eller underhåll på motorn eller maskinen kan medföra felfunktioner på avgasreningssystemet, till den grad att de lagliga värdena ej längre respekteras: i detta fall måste omedelbart ingrepp ske för att korrigera felfunktionerna på systemet och återställa de lagliga värdena.</p> <p>Exempel på felaktig körning, användning eller underhåll är:</p> <ul style="list-style-type: none"> - Att forcera eller skada anordningar som doserar bränsle. - Att använda bränsle och/eller motorolja som inte har de egenskaper som beskrivs i kapitlet START / BRÄNSLE. - Att använda icke-originalreservdelar, som tändstift, etc. - Uteblivet underhåll eller felaktigt underhåll på avgasreningssystemet, inklusive felaktiga underhållsintervaller, för ljuddämpare, tändstift, luftfilter, etc. <p>⚠ OBS - O tillåten manipulation av denna motor gör att EU-certifikatet för avgasrening ej längre är giltigt.</p> <p>CO₂-nivån för denna motor finns på Emaks (www.emak.com) webbplats, i avdelningen "The Outdoor Power Equipment World".</p>

ODRŽAVANJE**ÎNȚREȚINEREA****USKLAĐENOST PLINOVITIH EMISIJA**

Ovim motorom – uključujući sustav za kontrolu emisija – treba upravljati, koristiti se njime i podvrgavati ga održavanju u skladu s uputama koje se daju u korisničkom priručniku kako bi se radna svojstva po pitanju emisija održala u okviru zakonskih zahtjeva primjenjivih na necestovne pokretne strojeve.

Ne smije doći ni do kakvog namjernog neovlaštenog diranja ili neprikladne uporabe sustava za kontrolu emisija motora.

Pogrešan rad, uporaba ili održavanje motora ili stroja mogli bi dovesti do mogućih nepravilnosti u radu sustava za kontrolu emisija sve do točke u kojoj se primjenjivi zakonski zahtjevi ne poštuju; u tom slučaju potrebno je poduzeti neposrednu mjeru za ispravljanje nepravilnosti u radu sustava te ponovno uspostaviti udovoljavanje primjenjivim zahtjevima.

Primjeri – koji nisu iscrpni – pogrešnog rada, uporabe ili održavanja su:

- prisilno otvaranje ili razbijanje uređaja za doziranje goriva;
- uporaba goriva i/ili motornog ulja koji ne odgovaraju karakteristikama navedenim u poglavlju POKRETANJE/ GORIVO;
- uporaba neoriginalnih rezervnih dijelova, na primjer svjećica itd.;
- neodržavanje ili neodgovarajuće održavanje ispušnog sustava, uključujući pogrešne vremenske intervale održavanja za ispušni prigušivač, svjećicu, filter zraka itd.

⚠ PAŽNJA – U slučaju neovlaštenog diranja ovog motora certifikacija EU o emisijama više ne vrijedi.

Razinu CO₂ ovog motora možete pronaći na WEB mjestu Emak (www.emak.com), u sekciji "The Outdoor Power Equipment World".

CONFORMITATEA PENTRU EMISIILE DE GAZE

Acest motor, inclusiv sistemul de control al emisiilor, trebuie să fie gestionat, utilizat și întreținut în conformitate cu instrucțiunile furnizate în manualul de utilizare, în scopul de a menține performanța emisiilor în limitele stabilite de cerințele legale aplicabile mașinilor mobile fără destinație rutieră.

Sistemul de control al emisiilor motorului nu trebuie să fie supus niciunei modificări intenționate și niciunei utilizări necorespunzătoare.

Operarea, utilizarea sau întreținerea incorectă a motorului sau a mașinii ar putea cauza posibile defecțiuni ale sistemului de control al emisiilor, iar cerințele legale aplicabile ar putea să nu mai fie îndeplinite; în acest caz, trebuie să se ia măsuri imediate pentru a corecta defecțiunile sistemului și pentru a restabili cerințele aplicabile.

Iată câteva exemple, nu exhaustive, de operare, utilizare sau întreținere incorecte:

- Forțarea sau deteriorarea dispozitivelor pentru dozarea combustibilului;
- Utilizarea de combustibil și/sau de ulei de motor care nu corespund caracteristicilor indicate în capitolul PORNIREA/ COMBUSTIBILUL;
- Utilizarea de piese de schimb neoriginale, de exemplu bujii etc.;
- Neefectuarea întreținerii sau întreținerea necorespunzătoare a sistemului de eșapament, inclusiv intervalele de întreținere incorecte pentru toba de eșapament, bujie, filtrul de aer etc.

⚠ ATENȚIE - Modificarea acestui motor face ca certificarea UE privind emisiile să nu mai fie valabilă.

Nivelul de emisii de CO₂ ale acestui motor poate fi găsit pe site-ul Emak (www.emak.com), în secțiunea "The Outdoor Power Equipment World".

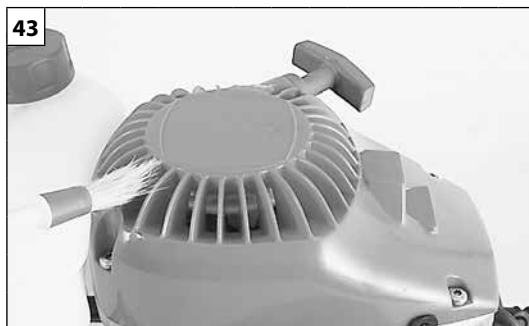
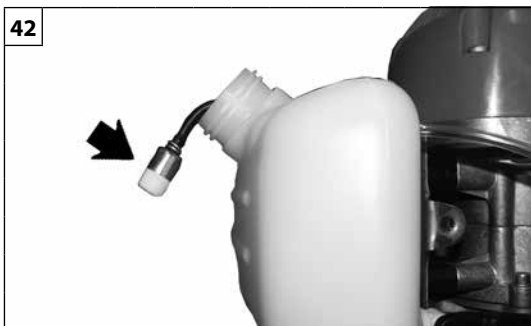

Nederlands

Slovenščina

Svenska

ONDERHOUD

LUCHTFILTER - Iedere 8 bedrijfsuren het deksel (A, Fig. 41) en het filter (G), verwijderen. Reinigen met ontvetter van Emak codenr. 001101009A, wassen met water, en met perslucht van een afstand van binnen naar buiten blazen. Vervang het filter als dit ernstig verstopt of beschadigd is.

BRANDSTOFFILTER - Periodiek de staat van het brandstoffilter controleren. Dit in geval van teveel vuil vervangen (Fig. 42). Het filter met benzine schoonmaken, droog maken en weer monteren. Een vuil filter veroorzaakt slecht starten en minder vermogen.

STARTGROEP - De koelgaten van de startgroepcarter met een penseel of hogedrukluucht vrij en schoon houden (Fig. 43).

MOTOR - Periodiek de cylindervleugels met een penseel of hogedrukluucht schoonmaken (Fig. 44). Het opeenhopen van vuil op de cylinder kan voor de werking van de motor schadelijke oververhitting veroorzaken.

BOUGIE - Men raadt aan de bougie periodiek schoon te maken en de electrodenafstand te controleren (Fig. 45). Gebruik een Champion RCJ-7Y bougie of een bougie van een ander merk met een equivalent thermisch bereik.

BOOR - Controleer altijd de algemene toestand van de boor. Controleer van tijd tot tijd het blad (A, Fig. 46) en de startpunt (B). Slijp ze en vervang ze indien ze versleten zijn. Slijp het blad steeds in een hoek van 45° ten opzichte van het vlak (zie Fig. 46).

⚠ WAARSCHUWING: Repareer beschadigde snijwerktuigen nooit door ze te lassen, recht te buigen of de vorm ervan te veranderen. Hierdoor kunnen delen van het snijwerktuig losraken en dit kan ernstig of dodelijk letsel veroorzaken.

STROOMVERMINDERAAR - Vervang iedere 100 arbeidsuren de vet in het blik van de stroomverminderaar (A, Fig. 47).

VZDRŽEVANJE

ZRAČNI FILTER - Vsakih osem delovnih ur snemite pokrov (A, slika 41) in filter (G). Očistite s sredstvom za razmaščevanje Emak, kat. št. 001101009A, izperite z vodo in s primerne razdalje izpihajte s stisnjenim zrakom od znotraj navzven. Druga možnost je pranje z vodo in detergentom. Če je filter možno zamašen ali poškodovan, ga zamenjajte.

FILTER ZA GORIVO - Občasno preglejte filter za gorivo. Če je potrebno, ga zamenjajte (slika 42). Umazan filter lahko povzroča težave pri zagonu in znižuje moč motorja.

ZAGANJAČ - S pomočjo krtače ali stisnjenega zraka očistite hladilne škrge zaganjača (slika 43). Občasno podmažite vzmet zaganjača z nekaj kapljicami vazelinskega olja.

MOTOR - Občasno s krtačo ali stisnjenim zrakom očistite rebra cilindra (slika 44). Umazan cilindar lahko povzroča nevarno pregrevanje motorja.

SVEČKA - Občasno očistite svečko in preverite razmik elektrod (slika 45). Uporabljajte svečke Champion RCJ-7Y ali svečke drugih proizvajalcev iste toplotne vrednosti.

VRTALNI VLOŽEK - Vedno preglejte vrtalni vložek. Redno pregledujte lemež (A, slika 46) in konico svedra (B). Če sta obrabljena ju nabrusite ali zamenjajte. Rezilo svedra zmeraj brusite pod kotom 45° glede na njegovo ravnino (glejte sliko 46).

⚠ OPOZORILO: Poškodovanih nastavkov za rezanje nikoli ne popravljajte z varjenjem, ravnanjem ali spreminjanjem oblike. To lahko povzroči, da se deli rezila odlomijo in povzročijo resne ali celo smrtne poškodbe.

REDUKTORSKI PRENOS - Vsakih 100 delovnih ur zamenjajte mast v reduktorju (A, slika 47).

UNDERHÅLL

LUFTFILTER - Ta av locket (A, Fig. 41) och filtret (G) var 8:e arbetstimme. Rengör med avfettningsmedel Emak kod 001101009A, Tvätta med vatten och blås på avstånd med tryckluft från insidan och utåt. Rengör alternativt med tvål och vatten. Byt filtret om det är kraftigt tilltäppt eller skadat.

BRÄNSLEFILTER - Kontrollera regelbundet skicket på bränslefilteret. Byt det om det är väldigt smutsigt (Fig. 42). Om filtret är smutsigt försvåras starten och motorns prestationer minskar.

STARTENHET - Håll kylöppningarna på startenhetens kåpa (Fig. 43) fria och rena. Använd en pensel eller tryckluft. Smörj regelbundet startfjäders med en droppe vaselinolja.

MOTOR - Rengör regelbundet vingarna på cylindern med en pensel eller tryckluft (Fig. 44). Om det samlas smuts på cylindern kan överhettning bli följden, vilket i sin tur kan skada motorns funktion.

TÄNDSTIFT - Rengör tändstiftet regelbundet och kontrollera avståndet mellan elektroderna (Fig. 45). Använd tändstift Champion RCJ-7Y eller av annat märke med likvärdig värmegrad.

SPETS - Kontrollera alltid det allmänna skicket på spetsen. Kontrollera regelbundet gängan (A, Fig. 46) och startspetsen (B). Slipa eller byt dem om de är slitna. Slipa alltid gängan med 45° vinkel i förhållande till dess plan (se Fig. 46).

⚠ VARNING: Reparera aldrig skadad skarutrustning genom svetsning, riktning eller formändring. Det kan leda till att delar av skarutrustningen lossnar och valla allvarliga eller dödshotande skador.

VÄXEL - Byt fett i växellådan (A, Fig. 47) var 100:e arbetstimme.

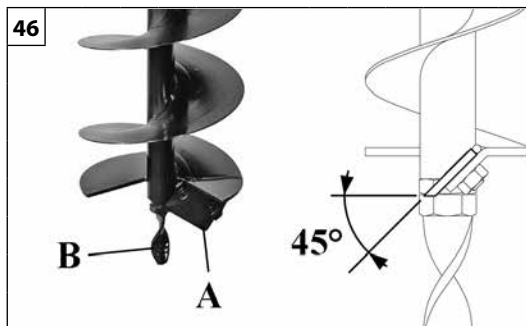
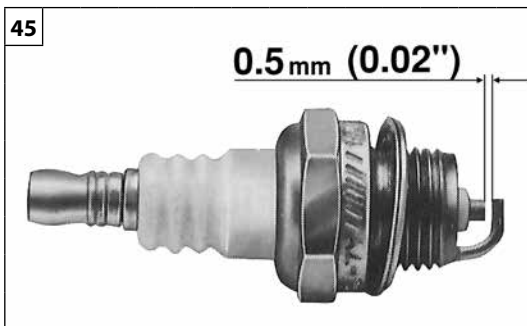

Hrvatski	Română	
<p align="center">ODRŽAVANJE</p>	<p align="center">ÎNTREȚINEREA</p>	
<p>FILTER ZRAKA - Svakih 8 sati rada skinite poklopac (A, sl. 41) i filter (G). Očistite sredstvom za skidanje masnoće Emak šif. 001101009A, operite vodom i iz daljine ispušite komprimiranim zrakom iznutra prema vani. Ili: očistite vodom i sapunom. Promijenite filter ako je jako začepljen ili oštećen.</p> <p>FILTER ZA GORIVO - S vremena na vrijeme provjerite stanje filtera za gorivo. Zamijenite filter ako je talog nečistoće pretjeran (sl. 42). Prljavi filter izaziva poteškoće u paljenju i smanjuje učinkovitost motora.</p> <p>POKRETAČ - Rebra za hlađenje kartera pokretača (sl. 43) treba održavati slobodnim i čistim, služeći se kistom ili komprimiranim zrakom.</p> <p>MOTOR - Povremeno čistite lopatice cilindra kistom ili komprimiranim zrakom (sl. 44). Taloženje nečistoće na cilindru može prouzročiti pregrijavanja koja su štetna za rad motora.</p> <p>SVJEĆICA - Preporučuje se čišćenje svjećice s vremena na vrijeme, kao i provjera udaljenosti elektroda (sl. 45). Koristite svjećicu Champion RCJ-7Y ili druge marke, ali istog termičkog stupnja.</p> <p>SVRDLO - Obavezno provjerite opće stanje svrdla. S vremena na vrijeme provjeravajte ralo (A, sl. 46) i poticajni šiljak (B). Ako su istrošeni, naoštrite ih ili zamijenite. Raonik uvijek oštrite pod kutom od 45° u odnosu na njegovu površinu (vidi sl. 46).</p> <p>⚠ PAŽNJA: Oštećenu rezu opremu nemojte nikad popravljati varenjem, ispravljanjem ili mijenjanjem oblika. To može prouzročiti rastavljanje dijelova alata za rezanje i imati za posljedicu teške ili smrtonosne povrede.</p> <p>REDUKTOR - Svakih 100 sati rada promijenite mazivo u kutiji reduktora (A, sl. 47).</p>	<p>FILTRUL DE AER - La fiecare 8 ore de lucru, scoateți capacul (A, Fig. 41) și filtrul (G). Curățați cu degresant Emak, cod 001101009A, spălați cu apă și suflați de la distanță cu aer comprimat, dinspre interior spre exterior. Înlocuiți filtrul dacă este foarte înfundat sau deteriorat.</p> <p>FILTRUL DE CARBURANT - Verificați periodic starea filtrului de carburant. În cazul în care este excesiv de murdar, înlocuiți-l (Fig. 42). Un filtru murdar provoacă dificultăți la pornire și reduce prestațiile motorului.</p> <p>GRUPUL DE PORNIRE - Păstrați libere și curate fantele de răcire ale carterului grupului de pornire (Fig. 43), cu ajutorul unei pensule sau cu aer comprimat.</p> <p>MOTORUL - Curățați periodic aripioarele cilindrului cu ajutorul unei pensule sau cu aer comprimat (Fig. 44). Acumularea de impurități pe cilindru poate duce la supraîncălzire, care este periculoasă pentru funcționarea motorului.</p> <p>BUJIA - Se recomandă să se curețe bujia și să se controleze distanța dintre electrozi (Fig. 45). Utilizați o bujie Champion RCJ-7Y sau de altă marcă, având un grad termic echivalent.</p> <p>VÂRFUL - Verificați întotdeauna starea generală a vârfului. Controlați periodic brăzdarul (A, Fig. 46) și vârful de pornire (B). Dacă sunt uzate, ascuțiți-le sau schimbați-le. Ascuțiți întotdeauna brăzdarul la un unghi de 45° față de planul său (vezi Fig. 46).</p> <p>⚠ ATENȚIE: Nu sudați, nu îndreptați și nu modificați forma grupurilor de tăiere deteriorate, când încercați să le reparați. Aceste operațiuni ar putea duce la desprinderea grupului de tăiere și ar putea provoca leziuni grave sau mortale.</p> <p>REDUCTORUL - La fiecare 100 ore de lucru, schimbați unsoarea din cutia reduktorului (A, Fig. 47).</p>	



48

Nederlands

ONDERHOUD**UITLAAT (Fig. 48)**

- ⚠ LET OP** – Deze uitlaat is uitgerust met een katalysator, die ervoor zorgt dat de motor voldoet aan de emissievereisten. U mag de katalysator nooit wijzigen of verwijderen: indien u dat wel doet, bent u wettelijk strafbaar.
- ⚠ LET OP** – Uitlaten die zijn uitgerust met een katalysator worden bij het gebruik zeer heet, en blijven dat ook lang nadat de motor is stopgezet. Dit is ook het geval wanneer de motor stationair loopt. Bij aanraking kan de huid brandwonden oplopen. Vergeet ook het brandgevaar niet!
- ⚠ VOORZICHTIG** – Een beschadigde uitlaat moet worden vervangen. Als de uitlaat vaak verstopt is, kan dit betekenen dat de katalysator een beperkt rendement heeft.
- ⚠ LET OP** – Gebruik de kettingzage niet als de uitlaat beschadigd is, ontbreekt of gewijzigd is. Het gebruik van een onvoldoende onderhouden uitlaat verhoogt het risico op brand en gehoorverlies.

Slovenščina

VZDRŽEVANJE**IZPUŠNI LONEC (slika 48)**

- ⚠ POZOR** – Izpušni lonec je opremljen s katalizatorjem, ki je potreben, da motor deluje v skladu z zahtevami glede emisij izpušnih plinov. Katalizatorja ne smete nikdar odstraniti ali na njem karkoli spremeniti: če to storite, prekršite zakon.
- ⚠ POZOR** – Izpušni lonci, ki so opremljeni s katalizatorjem, se med uporabo zelo močno segrejejo in ostanejo vroči še dolgo po ustavitvi motorja. Tako je tudi tedaj, kadar motor teče z najmanjšim številom vrtljajev. Dotik lahko povzroči opekline. Zavedajte se nevarnosti požara!
- ⚠ POZOR** – Če je izpušni lonec poškodovan, ga je treba zamenjati. Če je izpušni lonec pogostoma zamašen, je to lahko znak, da delovanje katalizatorja ni zadovoljivo.
- ⚠ POZOR** – Ne uporabljajte puhalnika, če je njegov izpušni lonec poškodovan, odstranjen ali predelan. Uporaba puhalnika z neustrezno vzdrževanim izpušnim loncem povečuje nevarnost požara in izgube sluha.

Svenska

UNDERHÅLL**LJUDDÄMPARE (Fig. 48)**

- ⚠ VARNING** – Denna ljuddämpare är utrustad med katalysator som är nödvändig för motorn för att vara i överensstämmelse med utsläppskraven. Ändra eller avlägsna aldrig katalysatorn: om du gör detta, bryter du mot lagen.
- ⚠ VARNING** – Ljuddämpare utrustade med katalysator blir mycket varma under användningen och förblir så under lång tid efter att motorn har stängts av. Detta inträffar också när motorn är på minimum. Kontakt kan orsaka brännskador på huden. Kom ihåg brandrisken!
- ⚠ FÖRSIKTIGHET** – Om ljuddämparen skadas måste den bytas. Om ljuddämparen ofta blir igensatt kan det vara ett tecken på att katalysatorns prestanda är begränsad.
- ⚠ VARNING** – Använd inte blåsaren om ljuddämparen är skadad, saknas eller har ändrats. Användning av en ljuddämpare som inte har underhållits på lämpligt sätt ökar risken för brand och att få hörselskador.

--	--	--	--

Hrvatski	Română	
ODRŽAVANJE	ÎNȚREȚINEREA	
<p>ISPUŠNA CIJEV (sl. 48)</p> <p>⚠ PAŽNJA - Ovaj ispušni prigušivač ima katalizator neophodan da bi motor zadovoljavao uvjete štetnih ispuštanja. Zabranjeno je preinačivati ili skidati katalizator: ako to učinite, prekršit ćete zakon.</p> <p>⚠ PAŽNJA - Ispušni prigušivači s katalizatorom se tijekom uporabe jako zagriju i ostaju vrući i dugo nakon zaustavljanja motora. To se dešava i kad je motor na minimumu. Dodir može prouzročiti opekotine na koži. Zapamtite da postoji opasnost od požara!</p> <p>⚠ OPREZ - Ako je ispušni prigušivač oštećen, treba ga zamijeniti. Često zaprečivanje ispušnog prigušivača može biti signal ograničene djelotvornosti katalizatora.</p> <p>⚠ PAŽNJA - Nemojte koristiti ispuhivač ako je ispušni prigušivač oštećen, nema ga ili je preinačen. Nepravilnim održavanjem ispušnog prigušivača povećava se opasnost od požara i od gubitka sluha.</p>	<p>EȘAPAMENTUL (Fig. 48)</p> <p>⚠ ATENȚIE – Acest eșapament este dotat cu catalizator, necesar pentru ca motorul să fie conform cu cerințele privind emisiile. Nu modificați și nu scoateți niciodată catalizatorul: acest lucru constituie o încălcare a legii.</p> <p>⚠ ATENȚIE – Eșapamentele dotate cu catalizator se înfierbântă foarte tare în timpul utilizării și rămân fierbinți mult timp după oprirea motorului. Acest lucru se întâmplă și când motorul este la ralanti. Contactul cu eșapamentul poate cauza arsuri ale pielii. Rețineți că există risc de incendiu!</p> <p>⚠ ATENȚIE – Dacă eșapamentul este deteriorat, trebuie să fie înlocuit. Dacă eșapamentul se înfundă frecvent, acest lucru poate însemna că randamentul catalizatorului este limitat.</p> <p>⚠ ATENȚIE – Nu folosiți motoferăstrăul dacă eșapamentul este deteriorat, lipsește sau a fost modificat. Folosirea unui eșapament care nu a fost întreținut în mod adecvat mărește riscul de incendiu și de pierdere a auzului.</p>	

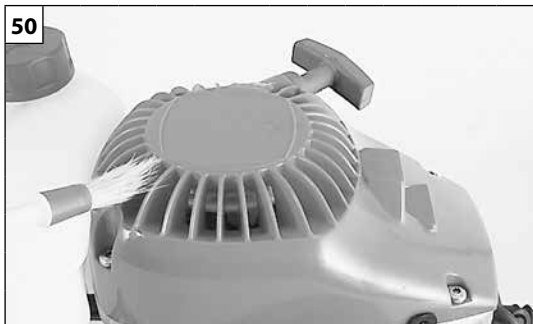

Nederlands	Slovenščina	Svenska
<p align="center">ONDERHOUD - TRANSPORT</p>	<p align="center">VZDRŽEVANJE - PREVOZ</p>	<p align="center">UNDERHÅLL - TRANSPORT</p>
<p>Geen brandstof (mengsel) gebruiken voor het schoonmaken.</p> <p>CARBURATOR Alvorens de carburator af te stellen de startgeleider (Fig. 50) en het luchtfilter (G, Fig. 49) schoonmaken en de motor op bedrijfstemperatuur brengen. Deze motor is ontworpen in overeenstemming met de toepassing van de verordeningen (EU) 2016/1628, (EU) 2017/654 en (EU) 2017/656. De carburateur (Fig. 53) is zodanig ontworpen dat er alleen regelingen zijn toegestaan op de schroeven L en H, van niet meer dan een halve slag. Het beperkte instellingsveld van de schroeven L en H van een halve slag is bij voorbaat door de fabrikant bepaald, en kan niet worden gewijzigd.</p> <p>⚠ LET OP! – Forceer de schroeven niet voorbij het toegestane instellingsveld!</p> <p>De stationairschroef T is zo afgesteld, dat er een goede veiligheidsmarge bestaat tussen het stationaire toerental en het toerental, dat de koppeling inschakelt. Schroef L moet zo afgesteld worden, dat de motor direct reageert op plotseling gasgeven en een goed stationair toerental heeft. Schroef H moet zo afgesteld worden, dat de motor bij het zagen over het maximumvermogen kan beschikken.</p> <p>⚠ LET OP-Klimaatveranderingen en gewijzigde weersomstandigheden kunnen de carburatie beïnvloeden. Niet toestaan aan andere personen in de buurt van de grondboor te blijven tijdens het werk en de afstelfase van de carburatie.</p> <p>TRANSPORT Bij het vervoer van de grondboor moet de motor uitgeschakeld zijn, met gedemonteerde boor.</p> <p>⚠ OPGELET – Alvorens de machine in een voertuig te vervoeren, moet u nagaan of deze correct en stevig met riemen is vastgemaakt aan het voertuig. De machine moet horizontaal worden vervoerd; u moet tevens nagaan of de geldende normen voor het vervoer van dergelijke machines worden nageleefd.</p>	<p>Goriva nikoli ne uporabljajte za čiščenje.</p> <p>UPLINJAČ Pred nastavljanjem vplinjača očistite pokrov zaganjača (slika 50), zračni filter (G, slika 49) in ogrejte motor. Ta motor je zasnovan in izdelan v skladu z uporabo Uredb (EU) 2016/1628, (EU) 2017/654 in (EU) 2017/656. Uplinjač (slika 53) je konstruiran tako, da omogoča samo nastavitve vijakov L in H v obsegu polovice kroga. Dovoljeni obseg nastavitve vijakov L in H je določil proizvajalec in ga vi ne morete spremeniti.</p> <p>⚠ OPOZORILO! - Ne poizkušajte vijakov na silo pomikati izven dovoljenega obsega!</p> <p>Vijak za prosti tek T se nastavlja tako, da zagotavlja dobro varnostno območje med prostim tekom in vklopom sklopke. Z vijakom L se nastavlja hiter odziv motorja na ostre pospešitve in ustrezno delovanje v prostem teku. Z vijakom H se nastavlja največja moč motorja v fazi vrtnja.</p> <p>⚠ OPOZORILO - Vremenski pogoji in višina lahko vplivata na delovanje vplinjača.</p> <p>Ne pustite, da bi kdorkoli stal v bližini motornega vrtnika, medtem ko vrtate ali kadar nastavljate uplinjač.</p> <p>PREVOZ Motorni vrtnik prenašajte z ugasnim motorjem in izvlečenim vrtnim vložkom.</p> <p>⚠ POZOR - Kadar prevažate stroj na vozilu, poskrbite, da je s pomočjo jermenov pravilno in dobro pritrjeno na vozilo. Stroj prevažajte v vodoravnem položaju in pri tem pazite, da ne kršite veljavnih predpisov za prevoz tovornih strojev.</p>	<p>Använd inte bränsle (blandning) för rengöring.</p> <p>FÖRGASARE Innan någon justering görs på förgasaren, rengör startanordningens kåpa (Fig. 50) och luftfiltret (G, Fig. 49) och varm motorn. Denna motor har formgivits och tillverkats i överensstämmelse med förordningarna (EU) 2016/1628, (EU) 2017/654 och (EU) 2017/656. Förgasaren (Fig. 53) är avsedd att justeras endast med skruvarna L och H i ett fält på ett halvt varv. Inställningsfältet för skruvarna L och H, dvs. ett halvt varv, är inställt av tillverkaren och det går inte att ändra denna inställning.</p> <p>⚠ VARNING - Gör inga inställningar utanför skruvarnas inställningsfält!</p> <p>Skraven för tomgångsvarv T justeras för att få en god säkerhetsmarginal mellan det lägsta varvtalet och varvtalet där kopplingen läggs i. Skraven L måste justeras så att motorn svarar snabbt på bryska accelerationer och så att den fungerar väl på lägsta varvtal. Skraven H måste justeras så att motorn kan köras på högsta effekt under arbetet.</p> <p>⚠ VARNING! Klimat- och höjdskillnader kan orsaka skillnader i förgasningen.</p> <p>Låt inga andra personer vistas i närheten av bormaskinen under arbetet eller när förgasningen justeras.</p> <p>TRANSPORT Ha motorn avstängd och spetsen demonterad när bormaskinen transporteras.</p> <p>⚠ VARNING – För transport av maskinen på fordon säkerställ en korrekt och robust fastsättning på fordonet med remmar. Maskinen ska transporteras i horisontalt läge, se dessutom till att det inte bryter mot gällande regler för transport av dessa maskiner.</p>



H – Volgas mengsel stelschroef
L – Minimum mengsel Stelschroef
T – Minimum toeren stelschroet

H = Vijak za nastavitev visoke hitrosti
L = Iгла za nizko hitrost
T = Vijak na nastavitev prostega teka

H = Skruv för högsta varvtal
L = Skruv för lägsta varvtal
T = Skruv för tomgångsvarvtal

H = Vijak za podešavanje rasplinjača na maksimum
L = Vijak za podešavanje rasplinjača na minimum
T = Prazni hod

H = Şurub reglare maxim
L = Şurub reglare minim
T = Regim ralanti

Hrvatski

ODRŽAVANJE - PRIJEVOZ

Nemojte upotrebljavati gorivo (mješavinu) za čišćenje pile.

RASPLINJAČ

Prije nego što podesite rasplinjač, očistite konvejer paljenja (sl. 50), filter zraka (G, sl. 49) i zagrijte motor. Ovaj motor je osmi ljen i proizveden u skladu s primjenom Uredbi (EU) 2016/1628, (EU) 2017/654 i (EU) 2017/656. **Rasplinjač (sl. 53) je osmišljen na način koji omogućuje samo podešavanje vijaka L i H za pola kruga.** Dozvoljeni raspon podešavanja vijaka L i H od pola kruga određuje Proizvođač i nije ga moguće promijeniti.

⚠ PAŽNJA! - Nemojte silom okretati vijke preko dozvoljenog raspona podešavanja!

Vijak za prazni hod T je podešen tako da postoji dovoljan sigurnosni odmak između minimalnog režima rada i režima uključivanja kvačila.

Vijak L se regulira tako da motor reagira odmah na iznenadna ubrzanja i da radi pravilno kad je podešen na minimumu.

Vijak H se regulira tako da motor može raspolagati maksimalnom snagom u fazi rada.

⚠ NAPOMENA - Klimatske promjene kao i promjene nadmorske visine mogu dovesti do izmjena u radu rasplinjača.

Nemojte dozvoliti da druge osobe budu u blizini motorne bušilice tijekom rada i tijekom faze podešavanja rasplinjača.

PRIJEVOZ

Kad prenosite motornu bušilicu, motor mora biti ugašen, a svrdlo skinuto.

⚠ PAŽNJA – Prilikom prijevoza stroja na vozilu, osigurajte da je on remenjem ispravno i čvrsto pričvršćen za vozilo. Stroj treba prevoziti u vodoravnom položaju, uz osiguranje da neće doći do povrede važećih propisa za prijevoz takvih strojeva.

Română

ÎNȚREȚINEREA - TRANSPORTUL

Nu folosiți carburant (amestec) pentru operațiunile de curățare.

CARBURATORUL

Înainte de a efectua reglarea carburatorului, curățați capacul starterului (Fig. 50), filtrul de aer (G, Fig. 49) și încălziți motorul. Acest motor este proiectat și construit în conformitate cu aplicarea Regulamentelor (UE) 2016/1628, (UE) 2017/654 și (UE) 2017/656. **Carburatorul (Fig. 53) este proiectat pentru a permite doar reglarea şuruburilor L și H într-o plajă de jumătate de tur.** Plaja de reglare posibilă a şuruburilor L și H, de jumătate de tur, este stabilită de producător și nu poate fi modificată.

⚠ ATENȚIE! – Nu forțați şuruburile în afara plajei de reglare posibile!

Şurubul pentru ralanti T este reglat astfel încât să existe o marjă de siguranță corespunzătoare între regimul de ralanti și regimul de activare a ambreiajului.

Şurubul L trebuie să fie reglat astfel încât motorul să răspundă prompt la accelerările bruște și să aibă o funcționare adecvată la ralanti.

Şurubul H trebuie să fie reglat astfel încât motorul să poată dispune de puterea maximă în timpul fazei de tăiere.

⚠ ATENȚIE - Variațiile climatice și altimetrice pot duce la modificări ale carbuerației.

Nu permiteți altor persoane să rămână în apropierea motosfredelului în timpul lucrului și în faza de reglare a carburatorului.

TRANSPORTUL

Transportați motosfredelul cu motorul stins, cu burghiul demontat.

⚠ ATENȚIE – Pentru a transporta aparatul într-un vehicul, aveți grijă să fie fixat corect și solid de vehicul cu ajutorul unor curele. Aparatul trebuie transportat în poziție orizontală, asigurându-vă că nu se încalcă normele de transport în vigoare pentru aceste aparate.

Nederlands	Slovenščina	Svenska
ONDERHOUD	VZDRŽEVANJE	UNDERHÅLL
<p>BUITENGEWOON ONDERHOUD</p> <p>Om de twee jaar, of bij intensief gebruik aan het einde van elk seizoen, moet een algemene controle op het apparaat worden uitgevoerd door een gespecialiseerd technicus van het assistentienetwerk.</p> <p>⚠ LET OP! – Alle onderhoudswerkzaamheden die niet in deze handleiding worden beschreven, moeten door een erkende werkplaats worden verricht. Om een constante en regelmatige werking van het toestel te waarborgen, mogen er uitsluitend ORIGINELE VERVANGINGSONDERDELEN worden gebruikt wanneer er onderdelen moeten worden vervangen.</p> <p>⚠ Eventuele niet-geautoriseerde wijzigingen en/of niet-originele accessoires kunnen tot ernstige of dodelijke letsels leiden voor de gebruiker of voor derden.</p> <p>SLOOP EN VERWERKING ALS AFVAL</p> <p>Een groot deel van de materialen die werden gebruikt voor de bouw van het toestel, zijn recycleerbaar; alle metalen (staal, aluminium, messing) kunnen worden afgeleverd bij een normaal verschrotingsbedrijf. Voor informatie dient u zich te richten tot de normale afvalophaaldienst in uw gebied. Bij de verwerking van het afval dat ontstaat door sloop van de machine moet rekening gehouden worden met het milieu, en moet worden voorkomen dat de grond, lucht en het water kunnen worden verontreinigd.</p> <p>In ieder geval moeten de geldende plaatselijke wetsvoorschriften op dit gebied in acht worden genomen.</p> <p>Bij machine sloop, moet u het label van de CE-markering samen met deze handleiding te vernietigen.</p>	<p>IZREDNI VZDRŽEVALNI POSEGI</p> <p>Na koncu sezone ob intenzivni rabi ali vsaki dve leti ob običajni uporabi, je priporočljiva splošna kontrola, ki naj bo izvedena ob prisotnosti specializiranega strokovnjaka servisne mreže.</p> <p>⚠ POZOR! - Vsi vzdrževalni posegi, ki niso navedeni v tem priročniku, morajo biti izvedeni v pooblašteni delavnici. Za zagotovitev neprekinjenega in pravičnega delovanja vašega stroja ne pozabite, da morate pri morebitni zamenjavi katerega od sestavnih delov uporabljati izključno ORIGINALNE NADOMESTNE DELE.</p> <p>⚠ Kakršnekoli nepooblaščen predelave in/ali uporaba neoriginalnih priključkov imajo lahko za posledico hude telesne poškodbe ali smrt uporabnika ali drugih oseb.</p> <p>RAZSTAVITEV IN ODLAGANJE</p> <p>Velik del materialov, ki so bili uporabljeni pri izdelavi motorne žage, je primeren za recikliranje; vse kovine (jeklo, aluminij, medenina) se lahko odpelje v običajni center za zbiranje in recikliranje odpadnega železa. Za dodatne informacije se obrnite na običajni center za zbiranje odpadkov v vašem območju. Odlaganje odpadnih delov odslužene naprave mora potekati na okolju prijazen način, brez onesnaževanja tal, zraka in vode.</p> <p>Vsekakor je treba upoštevati lokalne predpise, ki veljajo na tem področju.</p> <p>Po strojno rušenje, morate uničiti oznako CE skupaj s tem priročniku.</p>	<p>EXTRA UNDERHÅLL</p> <p>Låt en specialiserad fackman från en auktoriserad serviceverkstad göra en allmän kontroll av utrustningen varje år vid säsongens slut vid intensiv användning och vartannat år vid normal användning.</p> <p>⚠ WARNING! – Allt underhåll som inte beskrivs i denna bruksanvisning måste utföras av en auktoriserad verkstad. För att garantera en konstant och regelbunden funktion på maskinen, kom ihåg att de eventuella bytena av reservdelar skall bytas mot ORIGINAL RESERVDLAR.</p> <p>⚠ Eventuella ej auktoriserade ändringar och/eller användning av icke originaltillbehör kan orsaka allvarliga eller dödliga skador på operatören eller tredje part.</p> <p>DEPONERING OCH SKROTNING</p> <p>Mycket av det material som använts i konstruktionen av motorsågen är återvinningsbart; Alla metaller (järn, aluminium, mässing) kan lämnas in till en återvinningsstation. Kontakta den normala sophanteringstjänsten i ditt område för information. Miljöhänsyn måste beaktas vid skrotning av maskinen så att mark, luft och vatten inte förorenas.</p> <p>Under alla omständigheter måste lokala lagar på området följas.</p> <p>Vid maskin rivning, måste du förstöra etiketten på CE-märkning tillsammans med den här handboken.</p>

ODRŽAVANJE**ÎNȚREȚINEREA****IZVANREDNO ODRŽAVANJE**

Preporučuje se - na kraju sezone kod intenzivne uporabe, a svake dvije godine kod uobičajenog korištenja - dati uređaj na opću provjeru specijaliziranom tehničaru naše servisne mreže.

⚠ PAŽNJA! – Sve radove na održavanju koji nisu navedeni u ovim uputstvima treba obaviti ovlaštena radionica. Imajte u vidu da se stalan i pravilan rad stroja jamči jedino ako dopunske dijelove zamijenite isključivo **ORIGINALNIM DOPUNSKIM DIJELOVIMA.**

⚠ Eventualne neodobrene izmjene i/ili dodatni dijelovi mogu prouzročiti teške tjelesne ozljede ili čak smrt rukovatelja odnosno drugih osoba.

RASHODOVANJE I ZBRINJAVANJE

Dobar dio materijala korištenih u proizvodnji motorne pile može se reciklirati; sve metale (čelik, aluminij, mešing) možete predati običnom sakupljalištu za spašavanje željeza.

Za informacije se obratite službi za sakupljanje otpada na vašem području.

Zbrinjavanje otpada dobivenog od rashodovanja ovog uređaja treba obaviti poštujući okoliš te spriječavajući zagađivanje tla, zraka i vode.

U svakom slučaju, treba poštivati lokalne zakone na snazi po tom pitanju.

Nakon strojnog rušenja, morate uništiti oznaku CE oznake, zajedno s ovom priručniku.

ÎNȚREȚINEREA EXTRAORDINARĂ

La terminarea sezonului, în caz de utilizare intensivă, sau o dată la doi ani, în caz de utilizare normală, este necesar ca un tehnician specializat de la rețeaua de asistență să efectueze un control general.

⚠ ATENȚIE! – Toate operațiile de întreținere care nu sunt indicate în acest manual trebuie să fie efectuate doar de un atelier autorizat. Pentru a garanta o funcționare constantă și regulată a mașinii, rețineți că eventualele înlocuiri ale pieselor de schimb trebuie să fi e efectuate numai cu **PIESE DE SCHIMB ORIGINALE.**

⚠ Eventualele modificări neautorizate și/sau utilizarea accesoriilor neoriginale pot cauza leziuni grave sau mortale operatorului sau altor persoane.

DEZMEMBRAREA ȘI ELIMINAREA

O mare parte dintre materialele folosite la fabricarea motoferăstrăului sunt reciclabile; toate metalele (oțel, aluminiu, alamă) pot fi predate la un centru normal de recuperare a metalelor.

Pentru informații ulterioare adresați-vă serviciului normal de eliminare a deșeurilor din zona dv.

Eliminarea deșeurilor care rezultă din dezmembrarea aparatului va trebui să se efectueze cu respectarea mediului înconjurător, evitând să se polueze solul, aerul și apa.

În orice caz, trebuie respectată legislația locală în vigoare.

În momentul dezmembrării aparatului, trebuie să distrugeți eticheta cu marcajul CE, împreună cu acest manual.

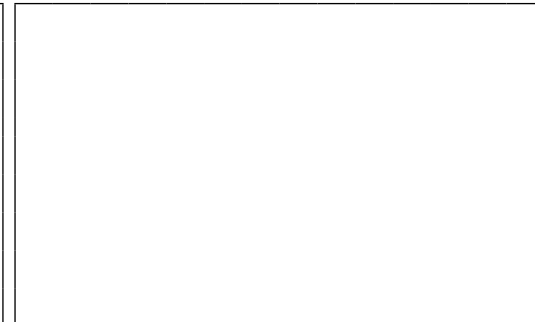
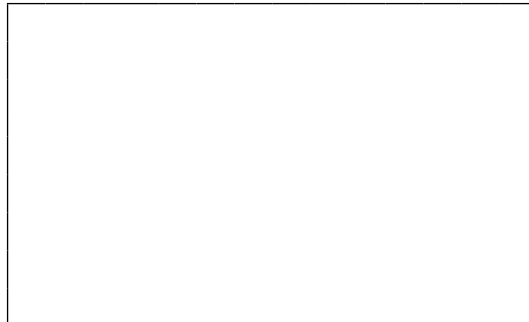
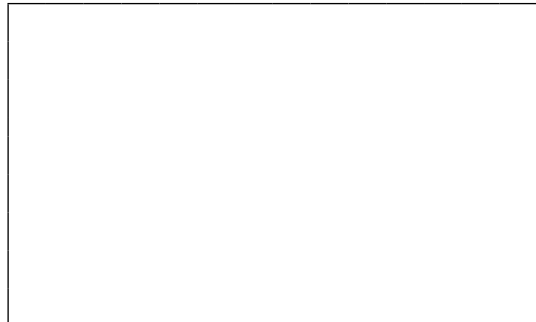



Nederlands	Slovenščina	Svenska
<p style="text-align: center;">OPSLAG</p>	<p style="text-align: center;">SKLADIŠČENJE</p>	<p style="text-align: center;">FÖRVARING</p>
<p>Wanneer het apparaat lange tijd niet gebruikt zal worden:</p> <ul style="list-style-type: none"> - Verwijder de boor, maak hem schoon en smeer hem in met olie om roest te voorkomen. - Maak de brandstottank leeg en draai de dop er weer op. - Berg de maaier op op een droge plaats, vrij van de vloer en niet in de buurt van hittebronnen. - Verwerk de brandstof volgens de geldende normen en met inachtneming van het milieu. - Om de carburator te ledigen, moet de motor worden gestart en moet u wachten tot de motor stopt (als u het mengsel in de carburator laat, zouden de membranen beschadigd kunnen worden). - Maak de luchtfilter (G, Fig.55). - Na de winterstalling zijn de startprocedures dezelfde als bij de normale start van de machine (pag.16-22). 	<p>Če stroja dlje časa ne nameravate uporabljati:</p> <ul style="list-style-type: none"> - Vrtalni vložek odmontirajte, očistite in podmažite, da ne bo zarjavel. - Izpraznite posodo za gorivo in ponovno namestite njen pokrov. - Stroj shranite v suhem prostoru, po možnosti zaščiten pred neposrednim stikom s tlemi in daleč od virov toplote. - Odstranite gorivo in olje v skladu z zakonom in na okolju primeren način. - Za praznjenje rezervoarja zaženite motor in počakajte, da porabi vse gorivo in da se ustavi sam od sebe (če pustite mešanico goriva v uplinjaču, lahko to poškoduje membrane). - Skrbno očistite filter za zrak (G, slika 55). - Postopki za ponoven zagon po zimskem skladiščenju so enaki postopkom običajnega zagona (strani 16-22). 	<p>Om maskinen ska stå stilla för längre perioder:</p> <ul style="list-style-type: none"> - Ta av spetsen, rengör den och smörj den med olja för att förebygga rost. - Töm ut bränslet från tanken och sätt tillbaka locket. - Förvara maskinen på en torr plats, om möjligt utan direkt kontakt med marken och långt från värmekällor. - Kassera bränslet och oljan enligt reglerna och respektera miljön. - För att tömma förgasaren, starta motorn och vänta tills den stannat (bränsleblandningen i förgasaren kan skada membranen). - Rengör noggrant kylöppningarna luftfiltret (G, Fig. 55). - Förfaringsätten för idrifttagande efter en vinterförvaring är desamma som man utför under en normal start av maskinen (sid.16-22).

--	--	--	--

Hrvatski	Română	
USKLADIŠTAVANJE	DEPOZITAREA	
<p>Ako uređaj nećete upotrebljavati duže vrijeme:</p> <ul style="list-style-type: none"> - Skinite svrdlo, očistite ga i nauljite da bi ste spriječili njegovo rđanje. - Izvadite gorivo iz spremnika i vratite čep na mjesto. - Odložite stroj u suhoj prostoriji, po mogućnosti ne neposredno na pod i daleko od toplinskih izvora. - Odložite gorivo i ulje prema propisima i poštujući okoliš. - Za pražnjenje rasplinjača, pokrenite motor i čekajte da se zaustavi (ako mješavina ostane u rasplinjaču, mogle bi se oštetiti membrane). - Temeljito očistite filter za zrak (G, sl. 55). - Postupak puštanja u rad nakon zimskog uskladištavanja jednak je onom koji se vrši tijekom uobičajenog pokretanja stroja (str. 17-23). 	<p>Când aparatul urmează să nu mai fie folosit pe o perioadă lungă de timp:</p> <ul style="list-style-type: none"> - Scoateți burghiul, curățați-l și ungeți-l pentru a evita ruginirea. - Scoateți carburantul din rezervor și puneți bușonul la loc. - Păstrați aparatul într-o încăpere uscată, pe cât posibil nu în contact direct cu solul și departe de surse de căldură. - Aruncați carburantul și uleiul în conformitate cu normele în vigoare, respectând mediul înconjurător. - Pentru a goli carburatorul, porniți motorul și așteptați până când se oprește (dacă lăsați amestecul în carburator, membranele s-ar putea deteriora). - Curățați cu grijă filtrul de aer (G, Fig. 55). - Procedura de punere în funcțiune după depozitarea pe timp de iarnă este aceeași care se efectuează pentru pornirea normală a aparatului (pag. 17-23). 	





NL TECHNISCHE GEGEVENS**SLO TEHNIČNI PODATKI****S TEKNISKA DATA****BIH SRB HR MNE TEHNIČKI PODACI****RO DATE TEHNICE**

Cylinderinhoud - Postornina - Cylindervolym - Zapremnina cilindra - Cilindree	50.2 cm ³
Motor	takt - Dvotaktni - 2-taktsmotor - dvotaktni - 2 timpi EMAK
Vermogen - Moč - Effekt - Snaga - Putere	1.6 kW
Minimum toerental/min. - Min. obr/m - Lägsta varvtal - Minimalni broj okretaja - Nr. rotații minim	2600 min ⁻¹
Maximum toerental/min - Max. obr/min - Högsta varvtal - Maksimalni broj okretaja - Nr. rotații maxim	9900 min ⁻¹
Tankcapacitetit - Volumen posode za gorivo - Tankens volym - Kapacitet spremnika - Capacitate rezervor	 +  1050 (1,05) cm ³ (ℓ)
Vlotterbalg - Vbrizgalka goriva - Startpump - Primer kuglica - Pompa de combustibil	Ja - Da - Ja - Da
Gewicht zonder boor - Teža brez vrtalnega vložka - Vikt utan spets - Težina bez svrdla - Greutate fără burghiu	9.1 kg
Reductieverhouding - Stopnja prenosa - Utväxlingsförhållande - Odnos redukcije - Raportul de reducție	40 : 1
Stroomverminderaar met vet - Redukcijski prenos z mastjo - Växel med fett - Reduktor s mazivom - Reductor cu unsoare	Ja - Da - Ja - Da

NL TECHNISCHE GEGEVENS SLO TEHNIČNI PODATKI	S TEKNISKA DATA BIH SRB HR MNE TEHNIČKI PODACI	RO DATE TEHNICE
--	--	------------------------

Aanbevolen boren en verlengbuizen - Priporočeni svedri in podaljški - Rekommenderade spetsar och förlängningar - Preporučena svrdla i produžeci - Vârfuri și prelungitoare recomandate

Model Model Modell Model Model	Boren met 1 groef Svedri z enojno spiralo Spetsar med 1 början Svrdla s jednostrukim početkom Vârfuri cu 1 muchie de pornire	Verlengbuizen Podaljški Förlängningar Produžeci Prelungitoare
MTL 51	Ø 8 X 100 cm (P.N. 375100028A)	P.N. 375100115
MTL 51	Ø 10 X 100 cm (P.N. 375100029A)	P.N. 375100115
MTL 51	Ø 15 X 100 cm (P.N. 375100030A)	P.N. 375100115
MTL 51	Ø 20 X 100 cm (P.N. 375100031A)	P.N. 375100115

 <p>LET OP!!!</p> <p>Het risico op terugslag (kickback) neemt toe wanneer verkeerde boren of verlengbuizen worden gemonteerd. Gebruik uitsluitend de aanbevolen boren en verlengbuizen. Volg de instructies voor het slijpen.</p>	 <p>VARNING!!!</p> <p>Risken för bakslag (kickback) är större ifall av felaktigt monterade spetsar och förlängningar. Använd enbart de rekommenderade spetsarna och förlängningarna. Följ slipningsanvisningarna.</p>	 <p>ATENȚIE!!!</p> <p>Riscul de recul (kickback) este mai mare în cazul montării unor vârfuri sau prelungitoare greșite. Utilizați în exclusivitate vârfurile și prelungitoarele recomandate. Respectați instrucțiunile referitoare la ascuțire.</p>
 <p>POZOR!!!</p> <p>Tveganje za povratni udarec je večje v primeru montaže napačnih svedrov in podaljškov. Uporabljajte izključno priporočene svedre in podaljške. Upoštevajte navodila za brušenje.</p>	 <p>PAŽNJA!!!</p> <p>S montiranim pogrešnim svrdlima i produžecima postoji veća opasnost od povratnog udarca (kickback). Koristite isključivo preporučena svrdla i produžetke. Pridržavajte se uputa za oštrenje.</p>	

NL TECHNISCHE GEGEVENS**SLO TEHNIČNI PODATKI****S TEKNISKA DATA****BIH SRB HR MNE TEHNIČKI PODACI****RO DATE TEHNICE**

Geluidsdruck - Nivo tlaka - Ljudtryck - Akustični pritisak - Presiune acustică	dB (A)	L_{pA} 2006/42/EC	100.0
Onnauwkeurigheid - Toleranca - Tveksamhet - Nesigurnost - Incertitudine	dB (A)		2.0
Het geluidsniveau werd gemeten - Izmerjen nivo akustične moči - Uppmätt ljudeffektnivå - Izmerjena razina akustične snage - Nivel de putere acustică măsurat	dB (A)	EN ISO 3744	108.0
Onnauwkeurigheid - Toleranca - Tveksamhet - Nesigurnost - Incertitudine	dB (A)		2.0
Gegarandeerd acoustisch vermogensniveau - Zagotovljen nivo hrupa - Garantirana razina - Akustične snage - Nivel de putere acustică garantat	dB (A)	L_{WA} EN ISO 3744	110.0
De Trillingsintensiteit - Nivo vibracij - Vibrationsnivå - Razina vibriranja - Nivel de vibrații	m/s²	EN 20643 EN 12096	13.5 (sx) 13.5 (dx)
Onnauwkeurigheid - Toleranca - Tveksamhet - Nesigurnost - Incertitudine	m/s²	EN 12096	2.5

CONFORMITEITS- VERKLARING	IZJAVA O SKLADNOSTI	EG-FÖRSÄKRAN OM ÖVERENSSTÄMMELSE	IZJAVA SUGLASNOSTI	DECLARAȚIE DE CONFORMITATE	
Nederlands	Slovenščina	Svenska	Hrvatski	Română	
Ondergetekende,	Spodaj podpisana odgovorna oseba podjetja	Den undertecknade,	Dolje potpisani,	Subsemnatul,	
EMAK spa via Fermi, 4 - 42011 Bagnolo in Piano (RE) ITALY					
verklaart, onder eigen verantwoordelijkheid, dat de machine:	izjavljam na lastno odgovornost, da proizvod:	försäkrar på eget ansvar att maskinen:	objašnjava na osobnu odgovornost da stroj:	declar pe propria mea răspundere că utilajul:	
1. Type: grondboren	1. Vrsta motorja: sveder za vrtanje zemlje	1. Typ: jordborr	1. Vrsta: Bušilica	1. Categoria: sfredel	
2. Merk: / Type:	2. Znamka: / Tip:	2. Varumärke: / Typ:	2. Marka: / Tip:	2. Marcă: / Tip:	
OLEO-MAC MTL 51 - EFCO TR 1551					
3. serie - identificeren	3. serijska identifikacija	3. Serienummer	3. Identifikacija serije	3. Identificare de serie	
551 XXX 0001 - 551 XXX 9999					
voldoet aan de voorschriften van de richtlijn / verordening	je skladen z določbami Direktive/Uredbe	uppfyller kraven i direktivet/ förordningen	sukladan pravilima Direktive/Uredbe	este conform cu prevederile din Directiva / Regulamentul	
2006/42/EC - 2014/30/EU - (EU) 2016/1628 - (EU) 2017/654 - (EU) 2017/656					
is conform de bepalingen van de volgende geharmoniseerde regelgeving:	v skladu je z odredbami sledečih uskklajenih norm:	överensstämmer med föreskrifterna i följande harmoniserade standarder:	primjeren je odredbama sadržanim u slijedećim uskkladenim propisima:	este conform cu dispozițiile din următoarele norme armonizate:	
EN 55012:2007 - EN 55012:2007/A1:2009 - EN 12100:2010					

Gemaakt in / Izdelano v / Ort / Proizvedeno u / Fabricat în: Bagnolo in piano (RE) Italy - via Fermi, 4

Dátum / Päivämäärä / Datum / Data / Data: 01/01/2019

Technische documentatie neergelegd op de Hoofdzetel. - Technische Directie
Tehnična dokumentacija je shranjena na upravnem sedežu. - Tehnična direkcija
Teknisk dokumentation arkiverad på det administrativa sätet. - Teknisk riktning
Tehnička dokumentacija je pohranjena u administrativnom sjedištu. - Tehnička uprava
Documentația Tehnică este depusă la Sediul Administrativ. - Direcția Tehnică

ONDERHOUDSTABEL

Wij wijzen u erop dat de volgende onderhoudsintervallen alleen van toepassing zijn bij de normale werkingscondities. Als uw dagelijkse werkzaamheden intensiever zijn dan normaal, moeten de onderhoudsintervallen elkaar sneller opvolgen.		Vóór ieder gebruik	Na elke bijvulbeurt	Wekelijks	Indien vervuild of beschadigd	Indien nodig
Volledige machine	Inspecteren: lekkages, barsten en slijtage	X	X			
Bediening: schakelaar, choke, gashendel en gashendelblokkering	Werking controleren	X	X			
Brandstoftank	Inspecteren: lekkages, barsten en slijtage	X	X			
Brandstoffilter	Inspecteren en schoonmaken			X		
	Vervang het filterelement				X	Om de 6 maanden
Boor	Inspecteren: schade, scherpte en slijtage	X	X			
	Slijpen				X	
Stroomverminderaar	Inspecteren: lekkages	X	X			
Koppeling	Inspecteren: schade en slijtage			X		
	Vervangen				X	
Alle toegankelijke schroeven en moeren (niet de afstelschroeven)	Inspecteren en opnieuw aanspannen			X		
LuchtfILTER	Schoonmaken	X				
	Vervangen				X	Om de 6 maanden
Ribben cilinder en sleuven startcarter	Schoonmaken			X		
Startkoord	Inspecteren: schade en slijtage			X		
	Vervangen				X	
Carburator	Controleer stationair toerental (de boor mag niet stationair draaien)	X	X			
Bougie	Controleer de afstand tussen de elektrodes			X		
	Vervangen				X	Om de 6 maanden

PREGLED VZDRŽEVANJA

Upoštevajte, da navedeni intervali vzdrževanja veljajo samo v normalnih delovnih razmerah. Če je vaše vsakodnevno delo bolj zahtevno od normalnega, je treba intervale vzdrževanja ustrezno skrajšati.		Pred vsako uporabo	Po vsakem dolivanju goriva dolivanje goriva	Tedensko	V primeru poškodbe / okvare	Po potrebi
Kompleten stroj	Preglejte: tesnenje, razpoke, obrabljenost	X	X			
Kontrola: stikalo, zaganjalnik, vzvod za plin, varnostna ročica plina	Preverite delovanje	X	X			
Rezervoar za olje	Preglejte: tesnenje, razpoke, obrabljenost	X	X			
Filter za gorivo	Preglejte in očistite			X		
	Zamenjajte filterni vložek				X	Vsakih 6 mesecev
Vrtalni vložek	Preglejte: poškodovanost, nabrušenost, obrabo	X	X			
	Nabrusite				X	
Redukcijski prenos	Preglejte: tesnenje	X	X			
Sklopka	Preglejte: poškodbe in obrabljenost			X		
	Zamenjajte				X	
Vse dosegljive vijake in matice (razen vijakov na uplinjaču)	Preglejte in dodatno pritegnite			X		
Filter za zrak	Očistite	X				
	Zamenjajte				X	Vsakih 6 mesecev
Hladilna rebra na valju in reže na ohišju zaganjalnika	Očistite			X		
Zagonska vrčica	Preglejte: poškodbe in obrabljenost			X		
	Zamenjajte				X	
Uplinjač	Kontrolirajte prosti tek (sveder se v prostem teku ne sme premikati)	X	X			
Vžigalna svečka	Kontrolirajte razmik elektrod			X		
	Zamenjajte				X	Vsakih 6 mesecev

UNDERHÅLLSTABELL

Vänligen notera att följande underhållsintervaller gäller enbart normala funktionsvillkor. Om ditt dagliga arbete är mer krävande än normalt ska underhållsintervallen minska i motsvarande grad.		Före varje användning	Efter varje stopp för påfyllning	Veckovis	Om skadat eller defekt	Som krävs
Undersök hela maskinen: läckage, sprickor och förslitningar		X	X			
Kontroller: brytare, starter, gasspak och gasreglagespak	Kontrollera funktionen	X	X			
Oljetank	Inspektera: läckage, sprickor och förslitningar	X	X			
Bränslefilter	Inspektera och rengör			X		
	Byt filterelement				X	Var 6 månad
Spets	Inspektera: skador, slipningar och förslitningar	X	X			
	Slipa				X	
Växel	Inspektera: läckage	X	X			
Koppling	Inspektera: skador och förslitningar			X		
	Byt				X	
Alla åtkomliga bultar och muttrar (förutom skruvarna på förgasaren)	Inspektera och skruva åt på nytt			X		
Luftfilter	Rengör	X				
	Byt				X	Var 6 månad
Cylinderringar och öppningar på startenhetens kåpa	Rengör			X		
Startsnöre	Inspektera: skador och förslitningar			X		
	Byt				X	
Förgasare	Kontrollera lägsta varvtal (spetsen ska inte rotera på lägsta varvtal)	X	X			
Tändstift	Kontrollera avståndet mellan elektroder			X		
	Byt				X	Var 6 månad

TABLICA ODRŽAVANJA

Molimo zapazite da se naredni razmaci održavanja primjenjuju jedino pri normalnim uvjetima rada. Ukoliko je vaša svakodnevna radna aktivnost teža od normalne, razmake između održavanja morate sukladno skratiti.		Prije svakog korištenja	Poslije svake pauze u svrhe dolijevanja goriva	Tjedno	Kod oštećenja ili kvara	Po zahtjevu
Kompletan stroj	Pregledajte radi: curenja, pukotina i istrošenosti	X	X			
Kontrolre: prekidač, starter, poluga za ubrzanje i poluga za zaustavljanje ubrzanja	Provjerite ispravnost rada	X	X			
Spremnik ulja	Pregledajte radi: curenja, rascjepa i istrošenosti	X	X			
Pročistač goriva	Pregledajte i očistite			X		
	Zamijenite uložak pročistača				X	Svakih 6 mjeseci
Svrđlo	Pregledajte radi: oštećenja, izoštenosti i istrošenosti	X	X			
	Naoštrite				X	
Reduktor	Pregledajte radi: curenja	X	X			
Spojka	Pregledajte radi: oštećenja i istrošenosti			X		
	Promijenite				X	
Svi dostupni vijci i matice (s iznimkom vijaka na rasplinjaču)	Pregledajte i ponovno zategnite			X		
Filter zraka	Očistite	X				
	Promijenite				X	Svakih 6 mjeseci
Rebra cilindra i otvori kartera za pokretanje	Očistite			X		
Uže za pokretanje	Pregledajte radi: oštećenja i istrošenosti			X		
	Promijenite				X	
Rasplinjač	Provjerite minimum (svrdlo se ne smije okretati na minimumu)	X	X			
Svječica	Provjerite razmak elektroda			X		
	Promijenite				X	Svakih 6 mjeseci

OPLOSSEN VAN PROBLEMEN

 **WAARSCHUWING: zet het apparaat altijd uit en koppel de bougie los voordat u de aanbevolen corrigerende maatregelen in onderstaande tabel uitvoert, behalve als gevraagd wordt om het apparaat aan te zetten.**

Als alle mogelijke oorzaken nagegaan zijn en het probleem nog steeds niet is opgelost, neem dan contact op met een erkend reparatiecentrum. Als u een probleem heeft dat niet in deze tabel staat, neem dan contact op met een erkend reparatiecentrum.

PROBLEEM	MOGELIJKE OORZAKEN	OPLOSSING
De motor start niet of gaat na enkele seconden na het starten weer uit. (Controleer of de schakelaar in stand "I" staat)	<ol style="list-style-type: none"> Er is geen vonk Motor is verzopen 	<ol style="list-style-type: none"> Controleer de vonk van de bougie. Als er geen vonk is, herhaal de test dan met een nieuwe bougie (RCJ-7Y). Volg de procedure op pag.20. Als de motor nog niet start, herhaal de procedure dan met een nieuwe bougie.
De motor start, maar versnelt niet voldoende of werkt niet goed bij hoge snelheid.	De carburateur moet worden afgesteld.	Neem contact op met een erkend reparatiecentrum om de carburateur te laten afstellen.
De motor bereikt de volledige snelheid niet en/of geeft zeer veel rook af.	<ol style="list-style-type: none"> Controleer het olie-/benzinemengsel. Luchtfilter is vuil. De carburateur moet worden afgesteld. 	<ol style="list-style-type: none"> Gebruik verse benzine en een olie die geschikt is voor tweetaktmotoren. Schoonmaken; zie de instructies in het hoofdstuk Onderhoud van het luchtfilter. Neem contact op met een erkend reparatiecentrum om de carburateur te laten afstellen.
De motor start, draait en versnelt, maar wil niet stationair lopen.	De carburateur moet worden afgesteld	Stel de stationairstelschroef "T" (Fig.53, pag.33) naar links bij om de snelheid te verhogen; zie het hoofdstuk Onderhoud carburateur.
De motor start en werkt, maar de boor draait niet	<ol style="list-style-type: none"> Boor beschadigd Koppeling beschadigd 	<ol style="list-style-type: none"> Neem contact op met een erkende hersteller Neem contact op met een erkende hersteller



Let op: raak de boor nooit aan wanneer de motor draait.

ODPRAVA PROBLEMOV

 **POZOR: vselej ugasnite stroj in snemite kabel z vžigalne svečke, preden se lotite katerihkoli preizkusov za odpravo motenj, navedenih v tabeli, razen v tistih primerih, ko se zahteva delovanje stroja.**

Ko preverite vse možne vzroke in če motnja ni odpravljena, se obrnite na pooblaščen servisno službo. V kolikor naletite na problem, ki v tabeli ni naveden, se obrnite na pooblaščen servisno službo.

PROBLEM	MOŽNI VZROKI	ODPRAVA
Motor ne steče oziroma ugasne par sekund po zagonu. (Preverite, ali je stikalo v položaju "I")	<ol style="list-style-type: none"> Ni iskre Zalit motor 	<ol style="list-style-type: none"> Kontrolirajte iskro na svečki. Če iskre ni, ponovite preizkus z novo svečko (RCJ-7Y). Izvedite postopek na strani 20. Če motor še vedno ne steče, ponovite postopek z novo vžigalno svečko.
Motor steče, vendar ne pospešuje pravilno ali ne deluje pravilno pri visoki hitrosti.	Treba je nastaviti uplinjač.	Za nastavitev uplinjača se obrnite na pooblaščen servisno službo.
Motor ne doseže polne hitrosti in/ali močno dimi.	<ol style="list-style-type: none"> Kontrolirajte mešanico olja in bencina. Onesnažen filter za zrak. Treba je nastaviti uplinjač. 	<ol style="list-style-type: none"> Uporabljajte svež bencin in olje, ki je primerno za 2-taktne motorje. Očistite; glejte navodila v poglavju Vzdrževanje filtra za zrak. Za nastavitev uplinjača se obrnite na pooblaščen servisno službo.
Motor steče, se vrti in pospešuje, vendar ugaša v prostem teku.	Treba je nastaviti uplinjač.	Obračajte vijak za prosti tek "T" (slika 53, stran 33) v smeri proti urnemu kazalcu za povečanje hitrosti; glejte poglavje Vzdrževanje uplinjača.
Motor steče in deluje, vendar se sveder ne obrača	<ol style="list-style-type: none"> Poškodovan sveder Poškodovana sklopka 	<ol style="list-style-type: none"> Obrnite se na pooblaščen servisno službo. Obrnite se na pooblaščen servisno službo.



POZOR: ne dotikajte se rezila, kadar motor teče.

PROBLEMLÖSNING



WARNING: stanna alltid enheten och skruva loss tändstiftet innan du utför alla korrigerande tester rekommenderade i nedanstående tabell, förutom när funktion av enheten krävs.

När alla möjliga orsaker har kontrollerats och problemet inte är löst, vänd dig till ett auktoriserat servicecentra. Om ett problem skulle inträffa som inte finns angivet i den här tabellen, vänd dig till ett auktoriserat servicecentra.

PROBLEM	MÖJLIGA ORSAKER	LÖSNING
Motorn startar inte eller stängs av efter några sekunder efter start. (Säkerställ att brytaren är i läget "I")	<ol style="list-style-type: none"> 1. Det finns ingen gnista 2. Motorn har fått för kraftig bränsletillförsel 	<ol style="list-style-type: none"> 1. Kontrollera tändstiftsgnistan. Om det inte finns någon gnista, upprepa testet med ett nytt tändstift (RCJ-7Y). 2. Följ proceduren på sid.20. Om motorn fortfarande inte startar, upprepa proceduren med ett nytt tändstift.
Motorn startar, men accelererar inte korrekt eller fungerar inte korrekt vid hög hastighet.	Förgasaren måste regleras.	Vänd dig till ett auktoriserat servicecentra för inställningen av förgasaren.
Motorn uppnår inte full hastighet och/eller avger för mycket rök.	<ol style="list-style-type: none"> 1. Kontrollera bensin/olja-blandningen. 2. Luftfilter smutsigt. 3. Förgasaren måste regleras. 	<ol style="list-style-type: none"> 1. Använd färsk bensin och en olja passande för 2-taktsmotorer. 2. Rengör; se anvisningarna i kapitlet Underhåll luftfilter. 3. Vänd dig till ett auktoriserat servicecentra för inställningen av förgasaren.
Motorn startar, roterar och accelererar, men håller inte lägsta varvtal.	Förgasaren måste regleras.	Reglera skruven för min. "T" (Fig.53, sid.33) medsols för att öka hastigheten; se kapitel Underhåll förgasare.
Motorn startar och fungerar, men spetsen roterar inte	<ol style="list-style-type: none"> 1. Spets skadad 2. Koppling skadat 	<ol style="list-style-type: none"> 1. Vänd dig till ett auktoriserat servicecentra 2. Vänd dig till ett auktoriserat servicecentra



WARNING: vidrör aldrig spetsen när motorn är igång.

OTKLANJANJE KVAROVA



PAŽNJA: uvijek zaustavite uređaj i otkačite svječicu prije vršenja svih preporučenih pokušaja ispravaka iz donje tablice, osim ako se ne zahtijeva da uređaj bude u pogonu.

Ukoliko ste provjerili sve moguće uzročnike, a problem je ostao neriješen, posavjetujte se s ovlaštenim centrom za tehničku pomoć. Ako se radi o problemu koji nije naveden u ovoj tablici, posavjetujte se s ovlaštenim centrom za tehničku pomoć.

PROBLEM	MOGUĆI UZROCI	RJEŠENJE
Motor se ne pokreće ili se gasi nekoliko sekundi nakon paljenja. (Uvjerite se da je prekidač u položaju «I»)	<ol style="list-style-type: none"> 1. Ne stvara se iskra 2. Motor je preplavljen 	<ol style="list-style-type: none"> 1. Provjerite da li svjećica baca iskru. Ukoliko nema iskrenja, ponovite test s novom svjećicom (RCJ-7Y). 2. Slijedite postupak naveden na str.21. Ako se motor i dalje ne pokreće, ponovite postupak s novom svjećicom.
Motor se pokreće, ali ne ubrzava dobro ili pri velikoj brzini ne radi dobro.	Treba podesiti rasplinjač.	Radi podešavanja rasplinjača, stupite u vezu s ovlaštenim servisnim centrom.
Motor ne dostiže punu brzinu i / ili ispušta previše dima.	<ol style="list-style-type: none"> 1. Provjerite mješavinu ulja s benzinom. 2. Zaprljan filter zraka. 3. Treba podesiti rasplinjač. 	<ol style="list-style-type: none"> 1. Koristite svjež benzin i ulje pogodno za dvotaktne motore. 2. Očistite; vidi upute u poglavlju Održavanje filtera zraka. 3. Radi podešavanja rasplinjača, stupite u vezu s ovlaštenim servisnim centrom.
Motor se pokreće, vrti se i ubrzava, ali ne održava minimum.	Treba podesiti rasplinjač.	Podesite vijak minimuma «T» (sl.53, str.33) u smjeru kazaljke na satu radi povećanja brzine; vidi poglavlje Održavanje rasplinjača.
Motor se pokrene i radi, ali se svrdlo ne okreće	<ol style="list-style-type: none"> 1. Oštećeno svrdlo 2. Spojka su oštećeni 	<ol style="list-style-type: none"> 1. Kontaktirajte ovlaštenu servisni centar 2. Kontaktirajte ovlaštenu servisni centar



PAŽNJA: nemojte nikad dirati svrdlo dok motor radi.

Nederlands	Slovenščina	Svenska
<p align="center">GARANTIEBEWIJS</p>	<p align="center">GARANCIJSKI LIST</p>	<p align="center">GARANTIBEVIS</p>
<p>Deze machine is ontworpen en vervaardigd volgens de modernste productietechnieken. De fabrikant geeft een garantie van 24 maanden vanaf de aankoopdatum op de eigen producten voor privé-/hobbygebruik. De garantie is beperkt tot 12 maanden bij professioneel gebruik.</p> <p>Algemene garantievoorwaarden</p> <ol style="list-style-type: none"> De garantie wordt toegekend vanaf de aankoopdatum. De fabrikant vervangt gratis de defecte onderdelen die te wijten zijn aan fouten van het materiaal, bewerkingen en productie middels het distributienet en de technische service. De garantie ontnemt de gebruiker niet de wettelijke rechten uit het burgerlijk wetboek tegen de gevolgen van defecten of onvolkomenheden die door het verkochte product veroorzaakt worden. Het technisch personeel grijpt zo snel mogelijk in binnen de tijdslimieten die uit organisatorisch oogpunt mogelijk zijn. Voor het aanvragen van servicewerkzaamheden die onder de garantie vallen dient u het hieronder weergegeven garantiebewijs aan het bevoegde personeel te tonen. Het garantiebewijs moet een stempel van de verkoper dragen, geheel ingevuld zijn en begeleid worden door de factuur of de fiscaal verplichte kassabon met de aankoopdatum. De garantie vervalt bij: <ul style="list-style-type: none"> Overduidelijk gebrek aan onderhoud, Onjuist gebruik van het product of sabotage, Gebruik van ongeschikte smeermiddelen of brandstoffen, Gebruik van niet originele vervangingsonderdelen of accessoires, Werkzaamheden die verricht zijn door onbevoegd personeel. De verbruiksmaterialen en de onderdelen die onderhevig zijn aan normale slijtage vallen niet onder de garantie. Bijwerkingen en verbeteringen van het product vallen niet onder de garantie. De garantie dekt geen afstel- en onderhoudswerkzaamheden die tijdens de garantieperiode nodig mochten zijn. Eventuele beschadigingen die tijdens het transport zijn veroorzaakt moeten onmiddellijk aan de transporteur worden gemeld op straffe van verval van de garantie. Voor de motoren van andere merken (Briggs & Stratton, Subaru, Honda, Kipor, Lombardini, Kohler, enz.) die op onze machines zijn gemonteerd geldt de garantie die door de fabrikant van de motor is gegeven. De garantie dekt geen eventuele directe of indirecte beschadigingen die aan personen of voorwerpen worden aangericht als gevolg van defecten of langdurige inactiviteit van de machine. 	<p>Ta stroj je bil zasnovan in izdelan po najsodobnejših proizvodnih postopkih. Izdelovalec nudi garancijo za svoje izdelke za čas 24 mesecev od nakupa za zasebno ali uporabo v prostem času. Za profesionalno uporabo garancija velja le za 12 mesecev.</p> <p>Splošni garancijski pogoji</p> <ol style="list-style-type: none"> Garancija se prizna od datuma nakupa. Proizvajalec preko prodajne mreže in servisne mreže brezplačno zamenja okvarjene dele, kjer so se pokazale napake v materialu, obdelavi ali proizvodnji. Garancija kupcu ne jemlje zakonskih pravic, ki jih predvideva civilni zakonik, za posledice pomanjkljivosti ali napak kupljenega blaga. Tehnično osebje bo glede na svoje organizacijske možnosti posredovalo v najkrajšem možnem času. Pri uveljavljanju garancijskega zahtevka, je treba pooblaščenemu osebu predložiti spodaj navedeni, pravilno izpolnjeni garancijski list z žigom prodajalca, kateremu je treba priložiti še račun ali blagajniški odrezek, ki potrjuje datum nakupa. Garancija ni veljavna v naslednjih primerih: <ul style="list-style-type: none"> Očitno pomanjkanje vzdrževalnih posegov, Nepravilna uporaba izdelka ali nedovoljeni posegi, Uporaba neprimerni maziv ali goriv, Uporaba neoriginalnih nadomestnih delov ali dodatne opreme, Posegi, opravljeni s strani nepooblaščenih oseb. Proizvajalec ne nudi garancije za potrošne materiale. Garancija ne velja za posodobitve in izboljšave izdelka. Garancija ne krije nastavitve in vzdrževalnih posegov, ki bi morali biti izvedeni v času veljavnosti garancije. Morebitno povzročeno škodo med prevozom je treba takoj prijaviti prevozniku, sicer garancija preneha veljati. Za motorje drugih znamk (Briggs & Stratton, Subaru, Honda, Kipor, Lombardini, Kohler, itd.), ki jih vgrajujemo v naše stroje, velja garancija, ki jo podajo izdelovalci motorja. Garancija ne krije morebitne posredne ali neposredne škode, ki bi bila povzročena na osehah ali stvareh zaradi okvare stroja ali ki bi bila posledica daljše neuporabe stroja. 	<p>Denna maskin har formgivits och tillverkats med avancerad och modern produktionsteknik. När produkten används för privatbruk eller hobbybruk gäller tillverkarens produktgaranti i 24 månader, räknat från och med inköpsdatum. Garantin är begränsad till 12 månader vid yrkesbruk.</p> <p>Allmänna garantivillkor</p> <ol style="list-style-type: none"> Garantin är giltig från och med inköpsdatum. Tillverkaren byter kostnadsfritt ut delar som har defekter i material, bearbetning eller tillverkning genom sitt nät av försäljnings- och servicefirmor. Garantikontraktet fräntar inte köparen de i civilrätten fastslagna lagliga rättigheterna mot verkningar av defekter eller fel på den sålda produkten. Fel åtgärdas så snart som möjligt av servicefirmans personal, i mån av tid och med hänsyn tagen till servicefirmans organisation. För att kunna begära service under garantitiden måste användaren visa upp nedanstående garantibevis med återförsäljarens stämpel. Garantibeviset skall vara ifyllt i alla sina delar och åtföljas av en faktura eller ett kvitto eller annan handling där inköpsdatum framgår. Garantin upphör att gälla i följande fall: <ul style="list-style-type: none"> Bristande underhåll, Felaktig användning av maskinen eller otillåtna ändringar på maskinen, Användning av fel typ av smörjmedel eller bränsle, Användning av icke original reservdelar eller tillbehör, Reparationer eller andra arbeten som har utförts av icke auktoriserad servicepersonal. Tillverkarens garanti gäller inte förbrukningsartiklar eller komponenter som normalt utsätts för slitage vid användningen. Garantin gäller inte uppdateringar eller förbättringar av produkten. Garantin täcker inte de justeringar eller det underhåll som eventuellt kan krävas under garantiperioden. Transportören måste omedelbart informeras om eventuella skador som har uppkommit under transporten. Om så inte sker blir garantin ogiltig. För motorer av andra varumärken (Briggs & Stratton, Subaru, Honda, Kipor, Lombardini, Kohler, osv.) som monteras på våra produkter gäller den garanti som motortillverkaren utställer. Garantin täcker inte direkta eller indirekta personskadorna eller skador på föremål som försakas av defekter på maskinen eller som följer av ett längre påtvingat avbrott i användningen av maskinen.

<p>MODEL - MODEL</p> <p>_____</p> <p>SERIAL No SERIJSKA ŠTEVILKA</p> <p>_____</p> <p>GEKOCHT DOOR - KUPEC</p> <p>_____</p> <p>_____</p> <p>_____</p>	<p>DATUM - DATUM</p> <p>_____</p> <p>_____</p> <p>VERKOPER - POOBLAŠČENI PRODAJALEC</p> <p>_____</p> <p>_____</p> <p>_____</p>	<p>MODELL</p> <p>_____</p> <p>SERIENUMMER</p> <p>_____</p> <p>KÖPT AV</p> <p>_____</p> <p>_____</p> <p>_____</p>	<p>DATUM</p> <p>_____</p> <p>_____</p> <p>ÅTERFÖRSÄLJARE</p> <p>_____</p> <p>_____</p> <p>_____</p>
---	--	--	---

Niet verzenden! Voeg dit bewijs uitsluitend bij het aanvraagformulier om technische garantiewerkzaamheden.

Ne pošiljajte! Priložite le ob morebitnem uveljavljanju garancijskega zahtevka.

Skicka inte! Bifoga endast begäran om teknisk garanti.

GARANTNI LIST

CERTIFICAT DE GARANȚIE

Ovaj je ispuhivač zamišljen i proizveden upotrebljavajući najmodernije tehničke postupke. Proizvođač daje garanciju za vlastite proizvode u trajanju od 24 mjeseca od datuma kupnje, za korištenje u privatne svrhe ili kao hobi. U slučaju profesionalne uporabe garancija vrijedi samo 12 mjeseci.

Opći uvjeti garancije

- Garancija stupa na snagu od datuma kupnje proizvoda. Proizvođač preko svoje prodajne mreže i tehničkih servisa besplatno zamjenjuje dijelove zbog neispravnosti materijala, radnih ili proizvodnih postupaka. Garancija ne uskrađuje kupcu zakonska prava predviđena građanskim zakonikom za posljedice prouzročene nepravilnošću ili nepropisnošću prodanih proizvoda.
- Tehničko osoblje će vas posjetiti u što kraćem vremenskom roku, sukladno s već programiranim radnim obvezama.
- Kod zahtjeva za servisiranje pod garancijom, ovlaštenom osoblju trebate pokazati potpuno ispunjen donji garancijski list s pečatom prodajnog mjesta i s priloženim računom o kupnji ili porezno važećim kontrolnim listićem blagajne, koji potvrđuju datum kupnje.**
- Garancija nije više važeća u slijedećim slučajevima:
 - očito pomanjkanje održavanja,
 - nepropisno korištenje ili prepravljavanje proizvoda,
 - upotreba neprikladnih motornih ulja ili goriva,
 - neupotrebljavanje originalnih rezervnih dijelova ili dodatne opreme,
 - popravci izvršeni od strane neovlaštenog osoblja.
- Proizvođač ne pruža garanciju za potrošni materijal niti za dijelove izložene uobičajenom habanju tijekom rada.
- Garancija ne obuhvaća radove na dotjerivanju ili preinačenju proizvoda
- Garancija ne pokriva razna podešavanja ni radove na održavanju kojima se pristupa tijekom garantnog roka.
- Eventualne štete prouzročene tijekom transporta moraju se odmah prijaviti prevozniku, u protivnom slučaju garancija neće biti važeća
- Za motore drugih proizvođača (Briggs & Stratton, Subaru, Honda, Kipor, Lombardini, Kohler, itd.) koji se montiraju na našim uređajima, vrijedi garancija koju izdaju pojedini proizvođači motora.
- Garancija ne pokriva izravnu ni neizravnu štetu nanešenu osobama ili stvarima, a do koje je došlo uslijed kvara na stroju ili je posljedica prisilnog i produženog nekorištenja stroja.

Acest aparat a fost conceput și realizat cu cele mai moderne tehnici de construcție. Firma producătoare garantează produsele pe o perioadă de 24 de luni de la data de cumpărare, dacă sunt utilizate de particulari, ca hobby. Garanția este limitată la 12 luni în cazul utilizării profesionale.

Condiții generale de garanție

- Garanția este recunoscută începând de la data cumpărării. Firma producătoare, prin rețeaua de vânzare și de asistență tehnică, înlocuiește gratuit piesele care sunt defecte din cauza materialului, a prelucrării sau a producerii. Garanția nu afectează drepturile legale ale cumpărătorului, prevăzute de codul civil, legate de consecințele defectelor sau ale viciilor cauzate de obiectul vândut.
- Personalul tehnic va interveni cât de repede posibil, în limitele de timp permise de exigențele de organizare.
- Pentru a cere asistență în garanție, este necesar să prezentați personalului autorizat certificatul de garanție de mai jos, ștampilat de vânzător, completat la toate rubricile, alături de factura de cumpărare sau de bonul fiscal obligatoriu, care dovedește data cumpărării.**
- Garanția se anulează în caz de:
 - Lipsă evidentă a întreținerii,
 - Utilizare incorectă a produsului sau modificări neautorizate,
 - Utilizarea unor lubrifianți sau a unor combustibili neadecvați,
 - Utilizarea unor piese de schimb sau a unor accesorii neoriginale,
 - Intervenții efectuate de personal neautorizat.
- Firma producătoare exclude din garanție materialele de consum și piesele supuse unei uzuri normale din cauza funcționării.
- Garanția exclude intervențiile de modernizare și de îmbunătățire ale produsului.
- Garanția nu acoperă punerea la punct și intervențiile de întreținere care ar putea fi necesare în timpul perioadei de garanție.
- Eventualele defecțiuni cauzate în timpul transportului trebuie să fie semnalate imediat transportatorului, în caz contrar garanția este anulată.
- Pentru motoarele de alte mărci (Briggs & Stratton, Subaru, Honda, Kipor, Lombardini, Kohler etc.) montate pe aparatele noastre, este valabilă garanția acordată de producătorul motorului.
- Garanția nu acoperă eventualele daune, directe sau indirecte, cauzate persoanelor sau bunurilor de defecțiunile aparatului sau care rezultă din întreruperea forțată, prelungită, a utilizării acestuia.

MODEL - MODEL

DATUM - DATA

SERIJSKI BROJ

SERIAL No

ZASTUPNIK - DEALER

KUPAC - CUMPĂRAT DE DL.

Nemojte slati! Priložite eventualnom zahtjevu tehničke garancije.

Nu expediați! Anexați numai în cazul unei eventuale solicitări de garanție tehnică.



- NL** **LET OP!** - Dit handboek moet voor de gehele levensduur bij de machine blijven.
- SLO** **OPOZORILO!** - Ta priročnik za uporabnika mora ostati ob napravi skozi celotno življenjsko dobo.
- S** **OBSERVERA!** - Denna handbok måste åtfölja maskinen under maskinens hela livstid.
- BIH**
SRB
HR
MNE
- RO** **ATENȚIE!** - Acest manual trebuie să însoțească aparatul pe parcursul întregii sale durate de viață.