

BCH 500 - DSH 5000

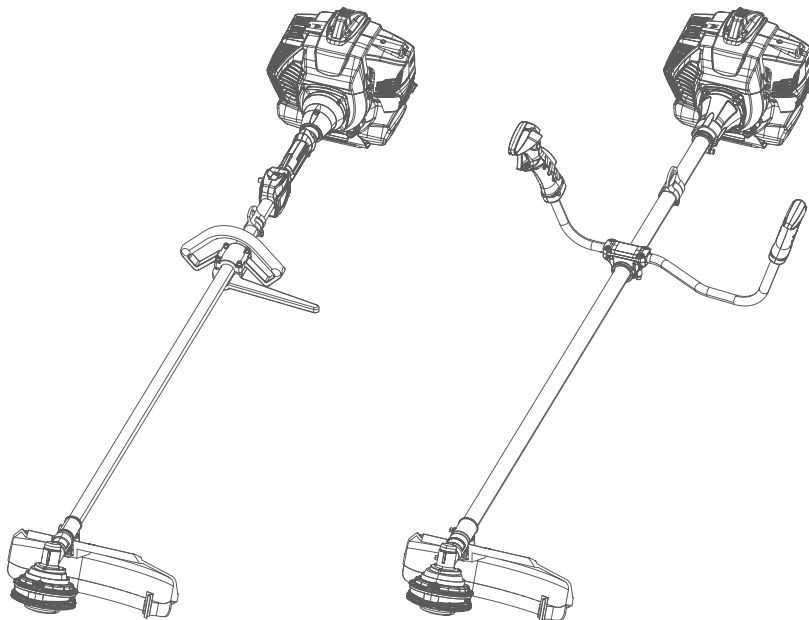

IT	MANUALE USO E MANUTENZIONE
EN	OPERATOR'S INSTRUCTION BOOK
FR	MANUEL D'UTILISATION ET D'ENTRETIEN
DE	BETRIEBS- UND WARTUNGSANLEITUNG
ES	MANUAL DE USO Y MANTENIMIENTO
PT	MANUAL DE INSTRUÇÕES

EL	ΕΓΧΕΙΡΙΔΙΟ ΧΡΗΣΗΣ ΚΑΙ ΣΥΝΤΗΡΗΣΗΣ
NL	GEBRUIKS- EN ONDERHOUDSHANDLEIDING
CS	NÁVOD K POUŽITÍ
SK	NÁVOD NA POUŽITIE A ÚDRŽBU
RU	ИНСТРУКЦИЯ ПО ЭКСПЛУАТАЦИИ
PL	INSTRUKCJA OBSŁUGI I KONSERWACJI



1

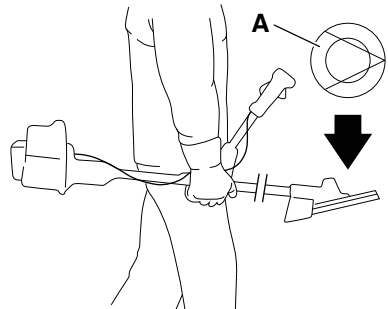
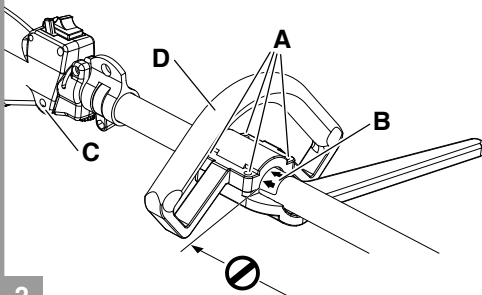
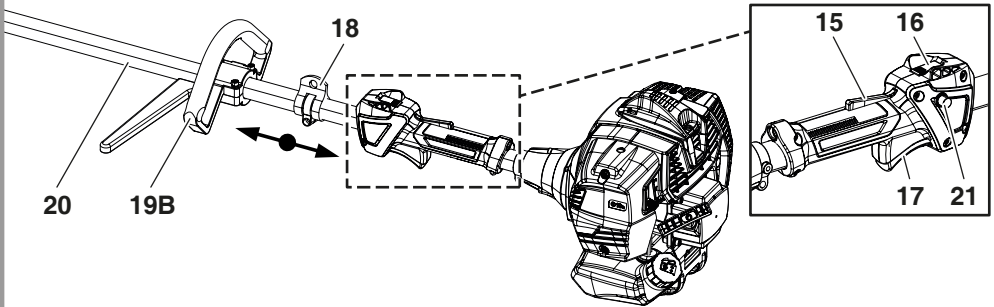
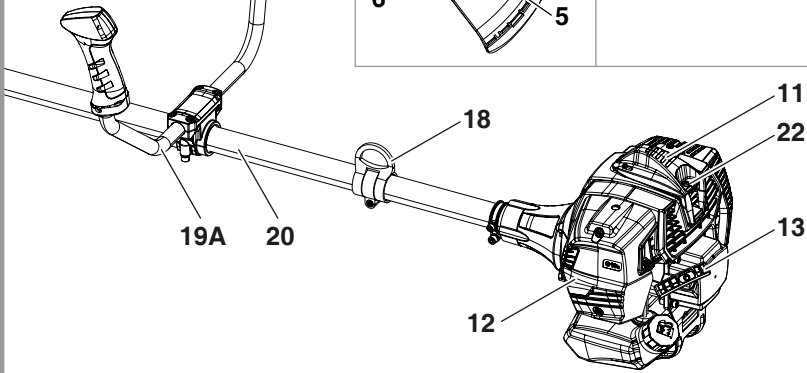
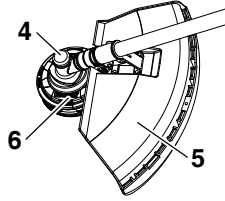
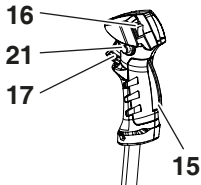
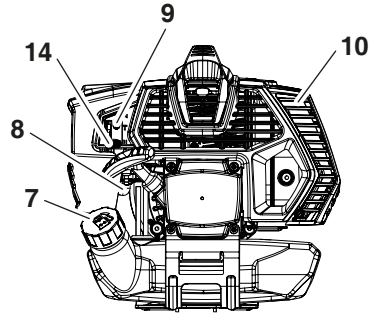
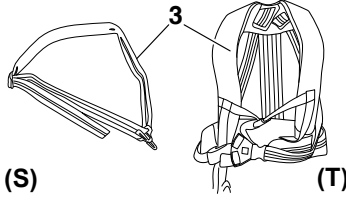
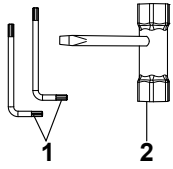

2

3

4

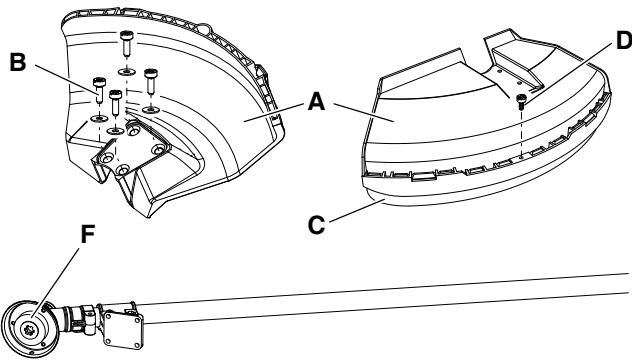

5A

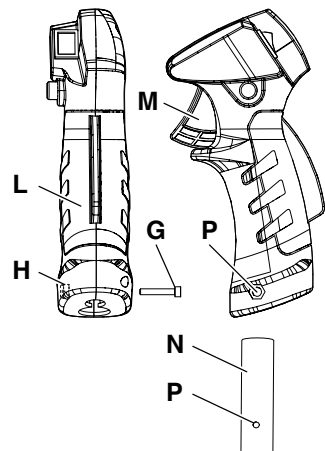

5B

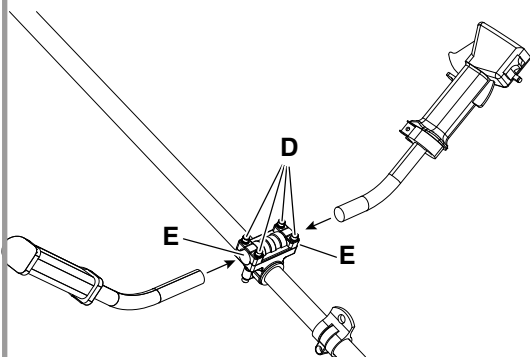

5C

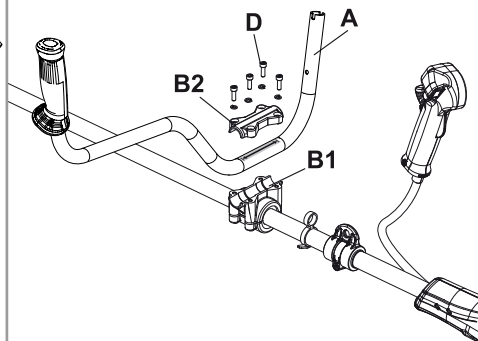

6

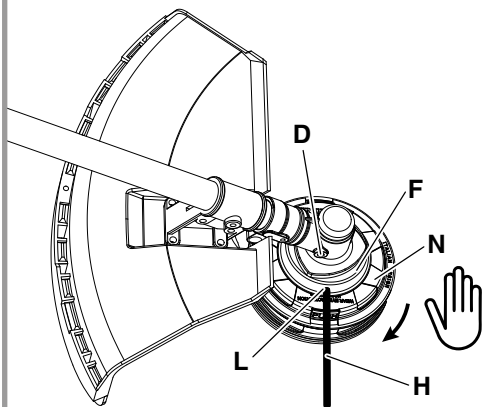

7

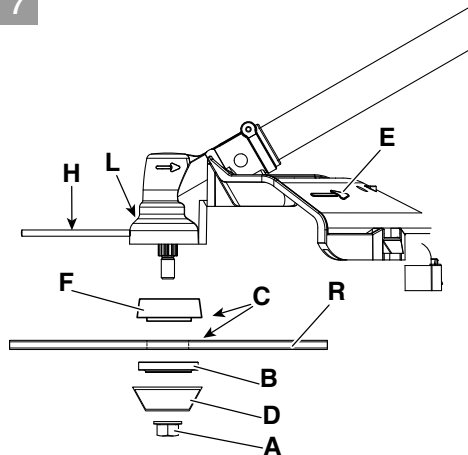

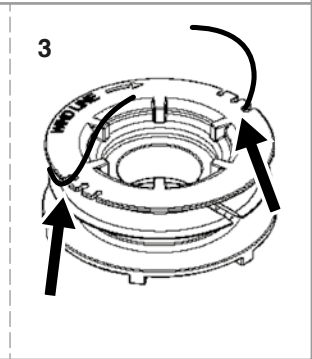
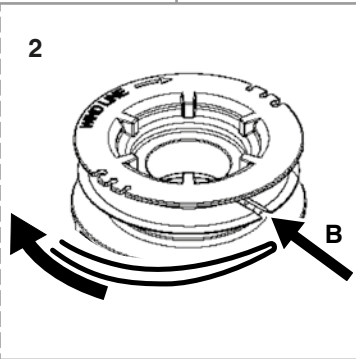
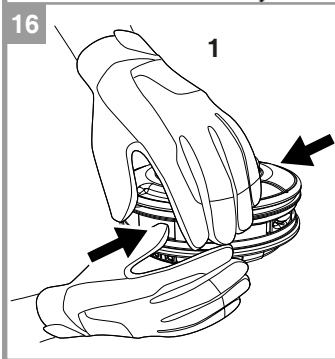
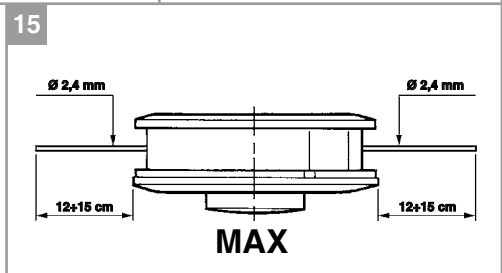
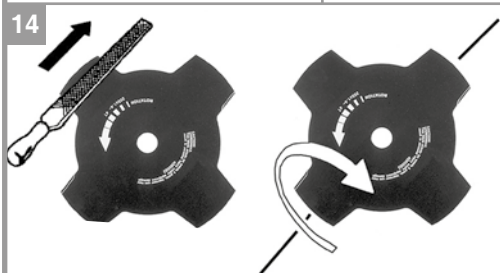
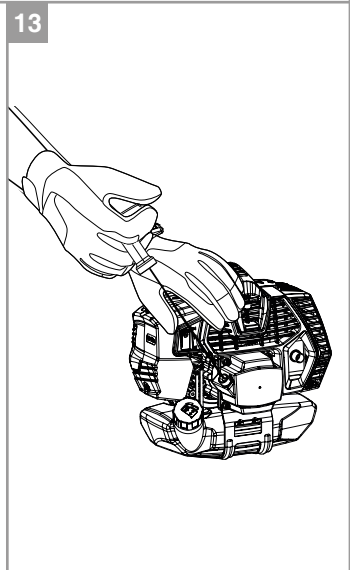
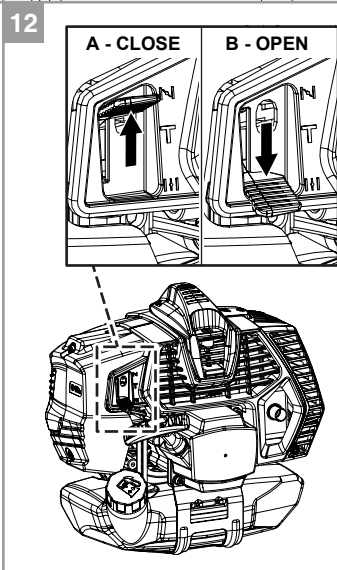
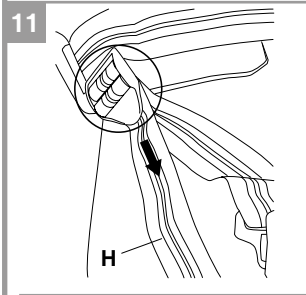
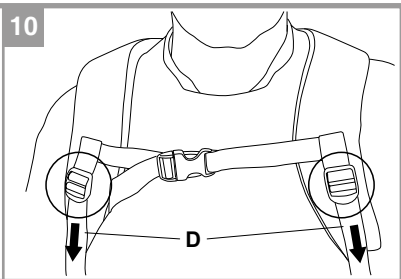
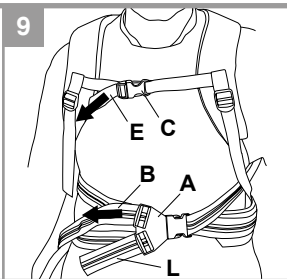
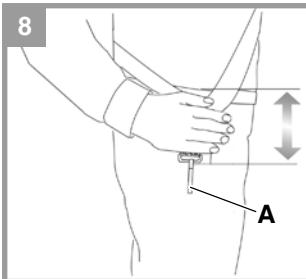

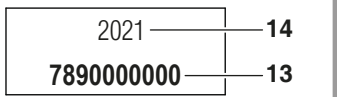
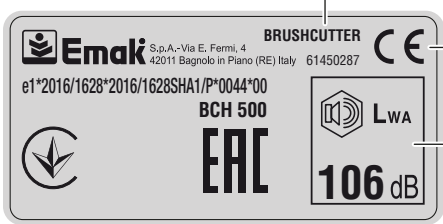
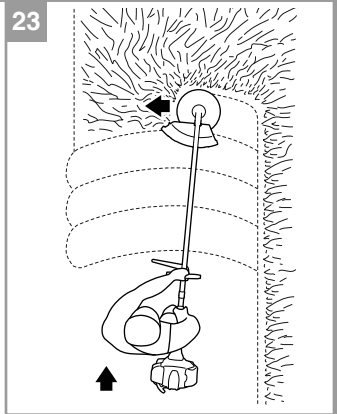
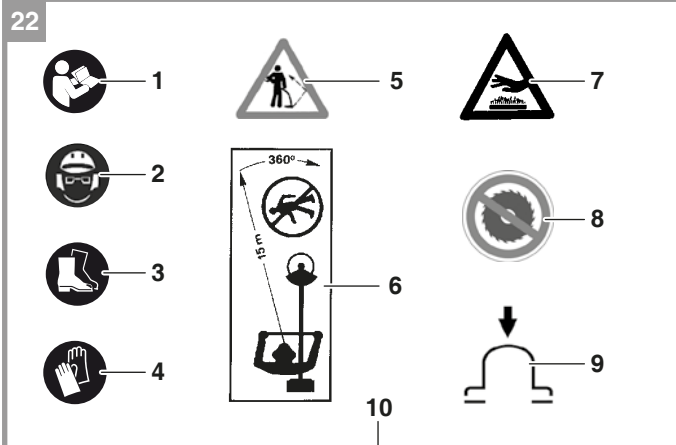
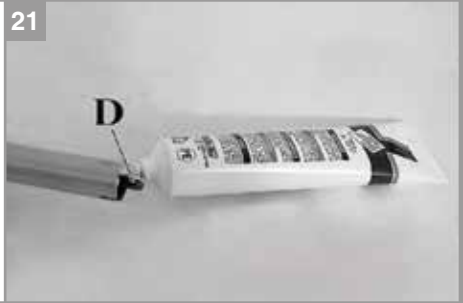
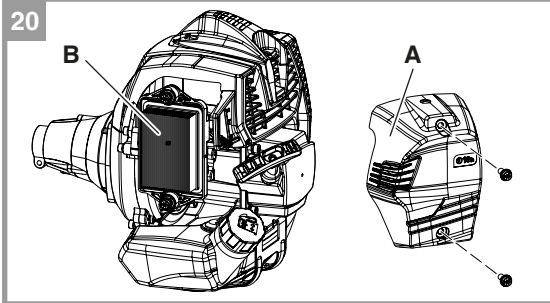
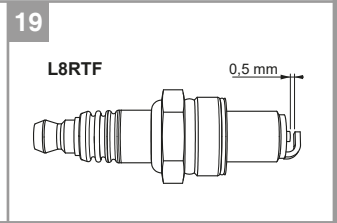
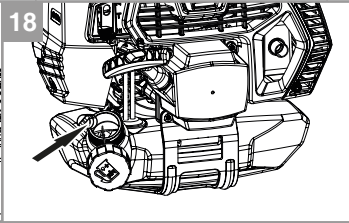
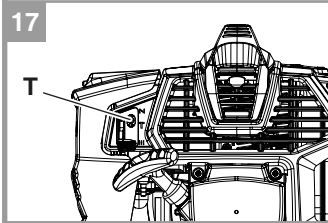
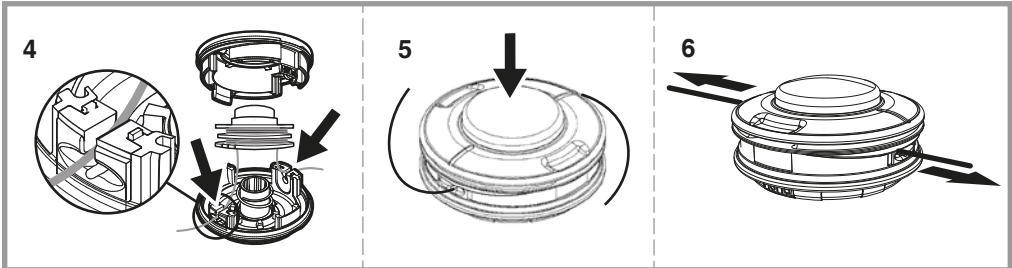

IT	ITALIANO - Istruzioni Originali	02
EN	ENGLISH - Translation of the original instruction	29
FR	FRANÇAIS - Traduction de la notice originale	56
DE	DEUTSCH - Übersetzung der Originalbetriebsanleitung	83
ES	ESPAÑOL - Traducción del Manual Original.....	110
PT	PORTUGUÊS - Tradução do manual original.....	137
EL	ΕΛΛΗΝΙΚΑ - Μετάφραση των πρωτοτύπων οδηγιών.....	164
NL	NEDERLANDS - Vertaling van de oorspronkelijke gebruiksaanwijzing	191
CS	ČESKY - Překlad původního návodu k používání.....	218
SK	SLOVENSKY - Preklad pôvodného návodu na použitie	245
RU	РУССКИЙ - Перевод оригинальных инструкций	272
PL	POLSKI - Tłumaczenie instrukcji oryginalnej	299

SOMMARIO

1	Introduzione	3	9.2	Arresto motore	13
1.1	Scopo del manuale	3	9.3	Motore ingolfato	13
1.2	Come leggere il manuale	3	9.4	Rodaggio motore	13
2	Norme di sicurezza	4	10	Utilizzo della macchina	14
2.1	Uso previsto	6	10.1	Controlli di sicurezza	14
2.2	Uso scorretto	6	10.2	Precauzioni generali	14
2.3	Rischi residui	6	10.3	lavoro	15
2.4	Dispositivi di protezione individuale (DPI).....	6	10.4	Taglio di erba con testina a fili di nylon.....	16
2.5	Simboli e avvertenze di sicurezza	7	10.5	Sfoltimento di erba con disco per erba.....	17
3	Componenti principali	7	11	Trasporto.....	18
4	Targhetta CE	7	12	Manutenzione.....	18
5	Assemblaggio	8	12.1	Conformità delle emissioni gassose.....	18
5.1	Montaggio protezione di sicurezza (Fig. 4).....	8	12.2	Affilatura delle lame taglia erba (2-3-4 denti) 19	
5.2	Montaggio testina a fili di nylon (Fig. 6).....	8	12.3	Testina a fili di nylon	19
5.3	Montaggio disco (Fig. 7)	8	12.4	Filtro aria.....	20
5.4	Montaggio impugnatura (Fig. 2)	8	12.5	Filtro carburante	20
5.5	Montaggio manubrio (Fig.5B)	8	12.6	Motore.....	20
5.6	Montaggio delle impugnature di comando (Fig.5A)	8	12.7	Candela	20
5.7	Montaggio del manubrio (Fig. 5C).....	9	12.8	Coppia conica.....	20
6	Dispositivi di sicurezza e comandi.....	9	12.9	Trasmissione.....	21
6.1	Pulsante di stop	9	12.10	Carburatore	21
6.2	Leva fermo acceleratore	9	12.11	Marmitta.....	21
6.3	Protezione di sicurezza (Fig. 1.5).....	9	12.12	Manutenzione straordinaria.....	21
6.4	Leva acceleratore.....	9	13	Rimessaggio	23
6.5	Pulsante di semi-accelerazione	9	14	Tutela ambientale.....	23
7	Rifornimento	10	14.1	Demolizione e smaltimento	23
7.1	Carburante consigliato.....	10	15	Dati tecnici	24
7.2	Rifornimento	11	15.1	Caratteristiche macchina.....	24
8	Operazioni preliminari	11	15.2	Dispositivi di taglio raccomandati	25
8.1	Area di lavoro.....	11	15.3	Emissioni acustiche e vibrazioni	26
8.2	Cinghiaggio.....	11	16	Guida alla risoluzione dei problemi	27
9	Avviamento.....	12	17	Dichiarazione di conformità	28
9.1	Procedura di avviamento	12	18	Certificato di garanzia	28

1 INTRODUZIONE

Grazie per aver scelto un prodotto Emak.

La nostra rete di rivenditori e officine autorizzate sono a Sua completa disposizione per qualsiasi necessità.

PERICOLO

Per un corretto impiego della macchina e per evitare incidenti, non iniziare il lavoro senza aver letto questo manuale con la massima attenzione.

Su questo manuale sono indicate le spiegazioni di funzionamento dei vari componenti e le istruzioni per i necessari controlli e per la manutenzione.

Le descrizioni e le illustrazioni contenute nel presente manuale si intendono non rigorosamente impegnative. Il Fabbricante si riserva il diritto di apportare eventuali modifiche senza impegnarsi ad aggiornare di volta in volta questo manuale.

1.1 SCOPO DEL MANUALE

Questo manuale contiene le istruzioni per l'uso e la manutenzione dei decespugliatori:

Marca	Modello
Efco	DSH 5000 S - DSH 5000 T
Oleo-Mac	BCH 500 S - BCH 500 T

Il Fabbricante della macchina fornita, in uno dei possibili modelli, risulta essere:

Emak S.p.A.
Via Enrico Fermi 4, 42011
Bagnolo in Piano (RE) Italy
www.myemak.com

1.2 COME LEGGERE IL MANUALE

Oltre alle istruzioni per l'uso e la manutenzione, questo manuale contiene informazioni che richiedono un'attenzione particolare. Tali informazioni sono contrassegnate dai simboli descritti di seguito:

PERICOLO

Il mancato rispetto dell'avvertenza comporta una situazione di rischio imminente che, se non evitata, causa morte istantanea o danno grave o permanente.

AVVERTENZA

Il mancato rispetto dell'avvertenza comporta una situazione di rischio potenziale che, se non evitata, può causare morte o danno grave alla salute.

ATTENZIONE

Il mancato rispetto dell'avvertenza comporta una situazione di rischio potenziale che, se non evitata, potrebbe causare danni di minore entità relativi alla macchina.

NOTA

Fornisce un'informazione aggiuntiva alle istruzioni dei messaggi di sicurezza precedenti.

Il manuale è diviso in capitoli e paragrafi. Ogni paragrafo è un sottolivello del capitolo di attinenza. I riferimenti a titoli o paragrafi sono segnalati con l'abbreviazione cap. o par. seguita dal numero relativo. Esempio: "cap. 2" o "par. 2.1".

Le figure in queste istruzioni per l'uso sono numerate 1, 2, 3, e così via. I componenti indicati nelle figure sono contrassegnati con lettere o numeri, a seconda del caso. Un riferimento al componente C nella figura 2 viene indicato con la dicitura: "Vedere Fig. 2.C" o semplicemente "(Fig. 2.C)". Un riferimento al componente 2 nella figura 1 viene indicato con la dicitura: "Vedere Fig. 1.2" o semplicemente "(Fig. 1.2)".

ATTENZIONE

Le figure sono indicative. I componenti effettivi possono variare rispetto a quelli raffigurati. In caso di dubbio contattare un Centro Assistenza Autorizzato

2 NORME DI SICUREZZA

La macchina, se ben usata, è uno strumento di lavoro rapido, comodo ed efficace. Se usata in modo non corretto o senza le dovute precauzioni potrebbe diventare un attrezzo pericoloso. Perché il vostro lavoro sia sempre piacevole e sicuro, rispettare scrupolosamente le norme di sicurezza riportate qui di seguito e nel corso del manuale.

PERICOLO

Il sistema di accensione della macchina, produce un campo elettromagnetico di intensità molto bassa. Questo campo può interferire con alcuni pacemaker. Per ridurre il rischio di lesioni gravi o mortali, le persone con pacemaker dovrebbero consultare il proprio medico e il fabbricante del pacemaker prima di utilizzare questa macchina.

AVVERTENZA

RISCHIO DI DANNO Uditivo: nelle normali condizioni di utilizzo, la macchina può comportare per l'operatore addetto, un livello di esposizione personale e giornaliero a rumore pari o superiore a **85 dB (A)**.

AVVERTENZA

L'esposizione alle vibrazioni provocate dall'uso prolungato di strumenti azionati da motori a combustione interna può causare lesioni ai vasi sanguigni o ai nervi delle dita, delle mani e dei polsi nelle persone soggette a disturbi circolatori o gonfiori anomali. L'uso prolungato in condizioni di bassa temperatura è stato associato alla lesione dei vasi sanguigni negli individui altrimenti sani. Se si manifestano sintomi quali insensibilità, dolore, perdita di forza, variazioni nel colore o nella consistenza della cute o perdita del tatto nelle dita, nelle mani o nei polsi, interrompere l'uso della macchina e richiedere il parere di un medico.

NOTA

Regolamenti nazionali possono limitare l'uso della macchina.

- Non utilizzare la macchina prima di essere istruiti in modo specifico sull'uso. L'operatore alla prima esperienza deve esercitarsi prima dell'utilizzo sul campo.
- La macchina deve essere usata solo da persone adulte, in buone condizioni fisiche e a conoscenza delle norme d'uso.
- Non usare la macchina in condizioni di affaticamento fisico o sotto l'effetto di alcool, droghe o farmaci.
- Indossare abiti adatti e dispositivi di sicurezza quali stivali, pantaloni robusti, guanti, occhiali

protettivi, cuffie antirumore e casco antinfortunistico.

- Usare vestiario aderente ma comodo.
- Non permettere ai bambini di usare la macchina.
- Non permettere mai che la macchina sia usata da persone con ridotte capacità fisiche, sensoriali o mentali, o prive di esperienza o della necessaria conoscenza o da persone che non abbiano la necessaria dimestichezza con le istruzioni.
- Non permettere ad altre persone di restare nel raggio di 15 metri durante l'uso della macchina.
- Prima di usare la macchina verificare che il bullone di fissaggio disco sia ben stretto (Fig. 7.A).

PERICOLO

La macchina deve essere equipaggiata con gli attrezzi da taglio consigliati dal Fabbrikante (vedi par. 15.2). L'uso di attrezzi non autorizzati può condurre a lesioni gravi o mortali.

- Non usare la macchina senza la protezione del disco o della testina (Fig. 4.A).
- Prima di avviare il motore accertarsi che il disco sia libero di girare e non sia a contatto con corpi estranei.
- Durante il lavoro controllare spesso il disco fermando il motore. Sostituire il disco appena appaiono crepe o rotture.
- Usare la macchina solo in luoghi ben ventilati, non utilizzare in atmosfera esplosiva, infiammabile o in ambienti chiusi.
- Con motore in moto non fare alcuna manutenzione e non toccare il disco.
- È proibito applicare alla presa di forza della macchina alcun dispositivo che non sia quello fornito dal Fabbrikante.
- Non lavorare con una macchina danneggiata, mal riparata, mal montata o modificata arbitrariamente.
- Non togliere o danneggiare o rendere inefficace alcun dispositivo di sicurezza.
- Mantenere tutte le etichette con i segnali di pericolo e di sicurezza in perfette condizioni. In caso di danneggiamenti o deterioramenti occorre sostituirle tempestivamente (Fig. 22).
- Non utilizzare la macchina per usi diversi da quelli indicati dal presente manuale (vedi par. 2.1).
- Non abbandonare la macchina con il motore acceso.
- Non avviare il motore senza il braccio montato.
- Controllare giornalmente la macchina per assicurarsi che ogni dispositivo, di sicurezza e non, sia funzionante.
- Non effettuare operazioni o riparazioni che non siano di normale manutenzione. Per ogni altro intervento, rivolgersi ad un Centro Assistenza Autorizzato.
- In caso di necessità di messa fuori servizio della macchina, non abbandonarla nell'ambiente, ma consegnarla al Rivenditore che provvederà alla corretta collocazione.
- Il manuale fa parte integrante della macchina, deve seguirla sempre in tutti cambi di proprietà anche temporanei.
- Rivolgetevi sempre al vostro Rivenditore per qualsiasi altro chiarimento o intervento prioritario.
- Conservare con cura il seguente Manuale e consultarlo prima di ogni utilizzo della macchina.
- Ricordare che il proprietario o l'operatore è responsabile degli incidenti o dei rischi subiti da terzi o da beni di loro proprietà.

PERICOLO

- Non utilizzare mai una macchina con funzioni di sicurezza difettose. Le funzioni di sicurezza della macchina devono essere sottoposte a verifica e manutenzione in base alle istruzioni fornite al par 10.1 e al cap. 12. Se la macchina non supera queste verifiche, rivolgersi a un Centro Assistenza Autorizzato per farla riparare.
- Ogni uso della macchina non previsto espressamente nel manuale deve essere considerato come uso improprio e come tale fonte di rischi per persone e cose sui quali il Fabbrikante declina ogni responsabilità.

2.1 USO PREVISTO

Questa macchina è progettata e costruita esclusivamente per:

- il taglio dell'erba e vegetazione non legnosa mediante filo di nylon;
- il taglio di erbe alte, sterpi e canne con l'ausilio di dischi;
- essere utilizzata da un solo operatore.

2.2 USO SCORRETTO

Tutti gli usi non compresi al paragrafo 2.1 sono da considerarsi usi scorretti ed in particolare, ma non esclusivamente, i seguenti:

- l'utilizzo della macchina per spazzare, inclinando la testina porta filo.



AVVERTENZA

Il dispositivo di taglio può scagliare oggetti e piccoli sassi fino a 15 metri o più, causando danni o provocando lesioni a persone.

- regolarizzazione di siepi o altri lavori nei quali il dispositivo di taglio non sia utilizzato a livello del terreno;
- potatura di alberi;
- taglio di materiali di origine non vegetale;
- impiego di dispositivi di taglio diversi da quelli raccomandati dal Fabbricante (par. 15.2);
- utilizzo della macchina come leva per sollevare, spostare o spezzare oggetti;
- utilizzo di dischi a sega.

2.3 RISCHI RESIDUI

Nonostante la cura adottata dal Fabbricante nel rispetto di tutte le prescrizioni di sicurezza, permane la sussistenza di rischi residui che non possono essere eliminati, tra i quali ad esempio:

- Proiezioni di materiali che possono lesionare gli occhi.
- Lesione dell'udito, se non viene indossata nessuna protezione acustica.
- Contatto con parti calde.
- Caduta dell'operatore.

2.4 DISPOSITIVI DI PROTEZIONE INDIVIDUALE (DPI)

Per dispositivo di protezione individuale (DPI) si intende qualsiasi attrezzatura destinata ad essere indossata dal lavoratore allo scopo di proteggerlo contro uno o più rischi suscettibili di minacciare la sicurezza o la salute durante il lavoro, nonché ogni dispositivo o accessorio destinato a tale scopo. L'uso dei DPI non elimina il pericolo di lesione, ma riduce gli effetti del danno in caso di incidente. Di seguito è riportato l'elenco dei dispositivi di protezione individuale da utilizzare durante l'uso della macchina:

- **Indossare scarpe di sicurezza munite di soles antisdrucchiole e puntali d'acciaio.**
- **Indossare gli occhiali o la visiera protettivi.**
- **Applicare protezioni dai rumori; per esempio le cuffie o i tappi.**
- **Calzare guanti che permettano il massimo assorbimento delle vibrazioni.**
- **Indossare abbigliamento protettivo di sicurezza omologato.**

⚠ AVVERTENZA

Quando si lavora con la macchina usare sempre un abbigliamento protettivo di sicurezza omologato. L'abbigliamento deve essere adatto e non d'impaccio. Indossare un abito aderente protettivo. La giacca e la salopette di protezione sono l'ideale. Non portare abiti, sciarpe, cravatte o monili che potrebbero impigliarsi nella sterpaglia. Raccogliere i capelli lunghi e proteggerli.

⚠ AVVERTENZA

L'uso delle protezioni per l'udito richiede maggior attenzione e prudenza, perché la percezione di segnali acustici di pericolo (grida, allarmi, ecc.) è limitata.

NOTA

Fatevi consigliare dal vostro rivenditore di fiducia per la scelta dell'abbigliamento adeguato.

2.5 SIMBOLI E AVVERTENZE DI SICUREZZA

In Fig. 22 sono riportati i simboli e le avvertenze di sicurezza presenti sulla macchina:

1. Leggere il libretto uso e manutenzione prima di utilizzare questa macchina.
2. Indossare le protezioni per gli occhi, le cuffie antirumore e il casco di protezione.
3. Indossare le calzature di protezione.
4. Indossare i guanti di protezione in caso di utilizzo di dischi metallici o di plastica.
5. Prestare attenzione al lancio di oggetti.
6. Tenere persone lontane 15 m.
7. Pericolo superfici calde.
8. Fare particolare attenzione al fenomeno del contraccolpo. Può essere pericoloso.
9. Bulbo primer.

3 COMPONENTI PRINCIPALI

In Fig. 1 sono mostrati i componenti principali della macchina:

- | | |
|----------------------------------|---------------------------------------|
| 1./2. Attrezzi in dotazione | 13. Impugnatura d'avviamento |
| 3. Cinghiaggio | 14. Leva starter |
| 4. Coppia conica | 15. Leva fermo acceleratore |
| 5. Protezione di sicurezza | 16. Pulsante di STOP |
| 6. Testina a fili di nylon | 17. Leva acceleratore |
| 7. Tappo serbatoio carburante | 18. Attacco cinghiaggio |
| 8. Bulbo primer | 19. Impugnatura |
| 9. Viti registro carburatore | 20. Tubo di trasmissione |
| 10. Protezione marmitta | 21. Pulsante di semi-accelerazione |
| 11. Carter alloggiamento candela | 22. Vite carter alloggiamento candela |
| 12. Alloggiamento filtro aria | |

4 TARGHETTA CE

In Fig. 22 è riportato un esempio di targhetta identificativa CE:

- | | |
|---|---|
| 10. Tipo di macchina: DECESPUGLIATORE. | 14. Anno di fabbricazione. |
| 11. Livello di potenza acustica garantita. | 15. Massima velocità dell'albero di uscita
(numero di giri al minuto). |
| 12. Marcatura CE di conformità. | |
| 13. Numero di serie. | |

5 ASSEMBLAGGIO

PERICOLO

Durante le operazioni di assemblaggio indossare sempre i guanti protettivi.

5.1 MONTAGGIO PROTEZIONE DI SICUREZZA (FIG. 4)

Fissare la protezione (Fig. 4.A) al tubo di trasmissione tramite le viti (Fig. 4.B), in una posizione che permetta di lavorare in sicurezza.

ATTENZIONE

Utilizzare la protezione (Fig. 4.C) solamente con la testina a fili di nylon. La protezione (Fig. 4.C) deve essere fissata con la vite (Fig. 4.D) alla protezione (Fig. 4.A).

NOTA

Sulla protezione del dispositivo di taglio è presente il simbolo fig. 7.E che indica il senso di rotazione del dispositivo di taglio.

5.2 MONTAGGIO TESTINA A FILI DI NYLON (FIG. 6)

Inserire la flangia superiore (Fig. 6.F). Inserire il perno fermo testina (Fig. 6.H) nell'apposito foro (Fig. 6.L) ed avvitare in senso antiorario la testina (Fig. 6.N) con la sola forza delle mani.

5.3 MONTAGGIO DISCO (FIG. 7)

1. Montare il disco (Fig. 7.R) sulla flangia superiore (Fig. 7.F) assicurandosi del giusto senso di rotazione.
2. Montare la flangia inferiore (Fig. 7.B), la coppa (Fig. 7.D) ed avvitare il bullone (Fig. 7.A) in senso antiorario.
3. Inserire il perno in dotazione nell'apposito foro (Fig. 7.L) per bloccare il disco e permettere il serraggio del bullone (Fig. 7.A) a 25 Nm (2.5 kgm).

AVVERTENZA

Il collare (vedi frecce, fig. 7.C) deve posizionarsi nel foro di montaggio del disco.

5.4 MONTAGGIO IMPUGNATURA (FIG. 2)

Montare l'impugnatura sul tubo di trasmissione e fissarla tramite le viti (Fig. 2.A). La posizione dell'impugnatura è registrabile in funzione all'esigenza dell'operatore.

AVVERTENZA

Montare l'impugnatura loop (Fig. 2.D) tra le frecce dell'etichetta (Fig. 2.B) e l'impugnatura posteriore (Fig. 2.C).

5.5 MONTAGGIO MANUBRIO (FIG.5B)

1. Allentare le viti (Fig. 5B.D) del morsetto.
2. Inserire le 2 semi impugnature nei rispettivi alloggiamenti (Fig. 5B.E).
3. Serrare nuovamente le viti (Fig. 5B.D).

5.6 MONTAGGIO DELLE IMPUGNATURE DI COMANDO (FIG.5A)

1. Allentare la vite (Fig. 5A.G). Il dado (Fig. 5A.H) rimane nell'impugnatura di comando (Fig. 5A.L).
2. Spingere l'impugnatura di comando (Fig. 5A.L) (l'acceleratore fig. 5A.M deve essere rivolto verso la coppia conica) sul manubrio (Fig. 5A.N) in modo che i fori (Fig. 5A.P) siano allineati.
3. Inserire la vite (Fig. 5A.G) e serrare saldamente.

5.7 MONTAGGIO DEL MANUBRIO (FIG. 5C)

1. Posizionare il manubrio (Fig. 5C.A) nel morsetto inferiore (Fig. 5C.B1).
2. Posizionare il morsetto superiore (Fig. 5C.B2) e serrare le 4 viti (Fig. 5C.D), senza stringerle fino in fondo.
3. Allineare il manubrio ad angolo retto rispetto al tubo di trasmissione.
4. Serrare le viti (Fig. 5C.D) con fermezza.

AVVERTENZA

Assicurarsi che tutti i componenti della macchina siano ben collegati e le viti serrate.

NOTA

Seguire scrupolosamente le norme locali per lo smaltimento degli imballi

6 DISPOSITIVI DI SICUREZZA E COMANDI

DISPOSITIVI DI SICUREZZA

La macchina è dotata dei seguenti dispositivi di sicurezza:

6.1 PULSANTE DI STOP

L'interruttore (Fig. 1.16), se premuto, arresta il motore.

6.2 LEVA FERMO ACCELERATORE

La leva fermo acceleratore (Fig. 1.15) impedisce l'azionamento involontario della leva acceleratore (Fig. 1.17).

6.3 PROTEZIONE DI SICUREZZA (FIG. 1.5)

Protegge l'operatore dalla proiezione di oggetti.

COMANDI

La macchina è dotata dei seguenti comandi:

6.4 LEVA ACCELERATORE

Consente di regolare la velocità del dispositivo di taglio.

L'azionamento della leva acceleratore (Fig. 1.17) è possibile solo se contemporaneamente viene premuta la leva fermo acceleratore (Fig. 1.15).

La corretta velocità di lavoro si ottiene con la leva acceleratore (Fig. 1.17) a fondo corsa.

6.5 PULSANTE DI SEMI-ACCELERAZIONE

Si utilizza per l'accensione del motore a freddo (Fig. 1.21).

7 RIFORNIMENTO

PERICOLO

La benzina è un carburante estremamente infiammabile. Usare estrema cautela quando si manipola la benzina o una miscela di combustibili. Non fumare o portare fiamme libere vicino al carburante o alla macchina. Miscelare il combustibile all'aperto dove non ci siano scintille o fiamme libere.



7.1 CARBURANTE CONSIGLIATO

Questa macchina è azionata da un motore a 2 tempi e richiede la premiscelazione di benzina e olio per motori a 2 tempi.

Miscelare l'olio per motori a 2 tempi con la benzina secondo le istruzioni sulla confezione.

Il Fabbricante raccomanda l'utilizzo di olio per motori a 2 tempi Efco - Oleo-Mac al 2% (1:50) formulato specificamente per tutti i motori a 2 tempi raffreddati ad aria.

Le proporzioni corrette di olio/carburante indicate nel prospetto A sono idonee quando si usa olio per motori PROSINT 2 EVO e EUROSINT 2 EVO o un olio motore di alta qualità equivalente (specifiche JASO FD o ISO L-EGD).

Benzina	Olio	
		
	2%-50 : 1	
l	l	(cm³)
1	0,02	(20)
5	0,10	(100)
10	0,20	(200)
15	0,30	(300)
20	0,40	(400)
25	0,50	(500)

Prospetto A

ATTENZIONE

- Non utilizzare benzina con un numero di ottani inferiore a 90 RON. Un numero inferiore di ottani può causare il battito in testa del motore, che provoca danni al motore stesso.
- Non usare olio per autoveicoli o olio per motori fuoribordo a 2 tempi.
- Acquistare solo il quantitativo di carburante necessario in base ai propri consumi; non acquistarne più di quanto se ne userà in uno o due mesi;
- Conservare la benzina in un contenitore chiuso ermeticamente, in un luogo fresco e asciutto.
- Per la miscela, non usare mai un carburante con una percentuale di etanolo maggiore del 10%; sono accettabili gasohol (miscela di benzina ed etanolo) con una percentuale di etanolo fino al 10% o carburante E10.
- La benzina alchilata non ha la stessa densità della benzina normale. Pertanto, i motori messi a punto con la benzina normale, possono richiedere una regolazione diversa. Per questa operazione è necessario rivolgersi ad un Centro Assistenza Autorizzato.

NOTA

Preparare solo la miscela necessaria all'uso; non lasciarla nel serbatoio o tanica per molto tempo. Si consiglia l'utilizzo di stabilizzatore per carburante Emak ADDITIX 2000 cod. 001000972, per conservare la miscela per un periodo di 12 mesi.

7.2 RIFORNIMENTO

1. Mettere il combustibile in un contenitore approvato per il carburante e agitare.
2. Posizionare la macchina su di un terreno sgombro, arrestare il motore e lasciarlo raffreddare prima di effettuare il rifornimento.
3. Pulire la superficie attorno al tappo del carburante (Fig. 1.7) per evitare contaminazioni.
4. Allentare il tappo del carburante (Fig. 1.7) lentamente per rilasciare la pressione e per evitare la fuoriuscita di carburante.
5. Versare con attenzione la miscela di carburante nel serbatoio prestando attenzione a evitare versamenti.
6. Pulire e controllare la guarnizione.
7. Serrare saldamente il tappo carburante (Fig. 1.7) dopo il rifornimento.

⚠ AVVERTENZA

Le vibrazioni possono causare un allentamento del tappo e la fuoriuscita di carburante.

8. Asciugare il combustibile fuoriuscito dalla macchina. Spostare la macchina a 3 metri di distanza dal sito di rifornimento prima di avviare il motore.

⚠ PERICOLO

- Non tentare mai di bruciare combustibile fuoriuscito in qualsiasi circostanza.
- Non togliere il tappo del serbatoio quando il motore è in funzione.
- Non utilizzare combustibile per operazioni di pulizia.

⚠ AVVERTENZA

- Non stoccare il combustibile in luoghi con foglie secche, paglia, carta, ecc.
- Conservare la macchina e il carburante in luoghi in cui i vapori di carburante non vengano a contatto con scintille o fiamme libere, bollitori di acqua per riscaldamento, motori elettrici o interruttori, forni, ecc.
- Fare attenzione a non spargere carburante sul proprio abbigliamento.
- Stoccare il carburante in un luogo fresco, asciutto e ben ventilato.

8 OPERAZIONI PRELIMINARI**8.1 AREA DI LAVORO**

Ispezionare a fondo tutta l'area di lavoro e rimuovere tutto ciò che potrebbe venire scagliato dalla macchina o danneggiare il dispositivo di taglio.

8.2 CINGHIAGGIO

Una corretta regolazione del cinghiaggio permette alla macchina di avere un buon bilanciamento ed una adatta altezza dal terreno (Fig. 8).

Cinghiaggio semplice (Fig. 1.3S)

1. Posizionare la macchina su una superficie piana e stabile.
2. Indossare il cinghiaggio di tipo semplice.
3. Agganciare la macchina al cinghiaggio tramite il moschettone (Fig. 8.A).
4. Posizionare il gancio (Fig. 1.18) per ottenere il miglior bilanciamento della macchina.
5. Posizionare la fibbia per ottenere la corretta altezza della macchina.

Cinghiaggio doppio (BCH 500 T -DSH 5000 T)

1. Posizionare la macchina su una superficie piana e stabile.
2. Indossare il cinghiaggio di tipo doppio (Fig. 1.3T).
3. Agganciare la fibbia (Fig. 9.A) in zona cintura e regolarla agendo sulla cinghia superiore (Fig. 9.B).
4. Agganciare la fibbia (Fig. 9.C) in zona torace.
5. Regolare le spilline con le due cinghie (Fig. 10.D).

NOTA

Con questo cinghiaggio è possibile distribuire il carico maggiormente sulle spalle o in cintura a discrezione dell'operatore.

6. Regolare la cinghia (Fig. 9.E) zona torace.
7. Agganciare la macchina al cinghiaggio tramite il moschettone (Fig. 8.A).
8. Regolare l'altezza della macchina dal terreno agendo sulle due cinghie (Fig. 11.H-L). La corretta distanza tra la cintura ed il moschettone, può essere misurata come in fig. 8. Questa regolazione favorisce inoltre la ripartizione corretta del peso per ottenere un buon bilanciamento della macchina.

9 AVVIAMENTO

⚠ ATTENZIONE

Prima di avviare il motore:

- accertarsi che il disco sia libero di girare e non sia a contatto con corpi estranei;
- controllare che la leva acceleratore funzioni liberamente;
- controllare se vi sono perdite di carburante e, ove presenti, eliminarle prima dell'uso. Se necessario, contattare il servizio assistenza del proprio rivenditore.

9.1 PROCEDURA DI AVVIAMENTO

1. Spingere lentamente il primer 4 volte (Fig. 1.8).
2. Mettere la leva starter nella posizione CLOSE (Fig. 12.A).
3. Tirare la leva acceleratore (Fig. 1.17) e bloccarla in semi-accelerazione premendo il pulsante (Fig. 1.21), quindi rilasciare la leva (Fig. 1.17).
4. Disporre la macchina sul terreno in una posizione stabile.
5. Tenendo la macchina con una mano (Fig. 13), tirare la corda d'avviamento (non più di 3 volte) fino a sentire il primo scoppio del motore.

⚠ ATTENZIONE

- Non avvolgere mai la corda d'avviamento attorno alla mano.
- Quando si tira la corda d'avviamento, non utilizzare tutta la sua lunghezza; questo può causarne la rottura.
- Non rilasciare la corda bruscamente; tenere l'impugnatura d'avviamento (Fig. 13) e lasciare che la corda si riavvolga lentamente.

NOTA

Una macchina nuova può richiedere tirate supplementari.

6. Mettere la leva starter nella posizione OPEN (Fig. 12.B).
7. Tirare la corda d'avviamento per avviare il motore.
8. Una volta che la macchina è avviata, riscaldare la macchina per pochi secondi, senza toccare l'acceleratore.

NOTA

La macchina può avere bisogno di più secondi per riscaldarsi con il freddo o ad elevate altitudini.

9. Per concludere, premere l'acceleratore (Fig. 1.17) per disattivare la semi-accellerazione.

ATTENZIONE

- Con il motore al minimo, il dispositivo di taglio non deve girare. In caso contrario rivolgersi ad un Centro Assistenza Autorizzato per effettuare un controllo e risolvere il problema.
- Quando il motore è già caldo, non usare lo starter per l'avviamento.
- Impiegare il dispositivo di semi-accellerazione esclusivamente nella fase di avviamento del motore a freddo.

NOTA

È normale che un motore nuovo emetta fumo durante e dopo il primo utilizzo.

9.2 ARRESTO MOTORE

1. Portare la leva acceleratore al minimo (Fig. 1.17).
2. Attendere alcuni secondi per permettere il raffreddamento del motore.
3. Spegner il motore, premendo l'interruttore di massa (Fig. 17.T).

9.3 MOTORE INGOLFATO

1. Rimuovere la vite (Fig. 1.22).
2. Rimuovere il carter di alloggiamento della candela (Fig. 1.11)
3. In caso di rimozione difficoltosa del cappuccio, applicare alla candela uno strumento idoneo.
4. Sollevare il cappuccio della candela.
5. Svitare e asciugare la candela.
6. Aprire completamente la farfalla.
7. Tirare diverse volte la fune di avviamento (Fig. 13) per svuotare la camera di combustione.
8. Riapplicare la candela e collegare il cappuccio premendolo con decisione.
9. Portare la leva starter nella posizione OPEN (Fig. 12.B), anche se il motore è freddo.
10. Avviare il motore (par. 9.1).

9.4 RODAGGIO MOTORE

- Il motore raggiunge la sua massima potenza dopo 5/8 ore di lavoro.
- Durante questo periodo di rodaggio non fare funzionare il motore a vuoto al massimo numero di giri per evitare eccessive sollecitazioni.

ATTENZIONE

Durante il rodaggio non variare la carburazione per ottenere un presunto incremento di potenza; il motore potrebbe esserne danneggiato.

10 UTILIZZO DELLA MACCHINA

10.1 CONTROLLI DI SICUREZZA

AVVERTENZA

Effettuare i seguenti controlli di sicurezza prima di ogni utilizzo della macchina e ogni qualvolta la macchina subisce urti o cadute.

- Assicurarsi che le impugnature siano pulite, asciutte e fissate correttamente e saldamente alla macchina.
- Assicurarsi che la protezione del dispositivo di taglio sia fissata correttamente e saldamente alla macchina e che sia priva di danni o segni di usura.
- Verificare il corretto posizionamento del punto di attacco cinghiaggio (Fig. 1.18).
- Verificare il corretto fissaggio delle viti presenti sulla macchina.
- Assicurarsi che il dispositivo di taglio sia pulito, non danneggiato o usurato.
- Verificare che il disco sia ben affilato.
- Verificare che i passaggi dell'aria di raffreddamento non siano ostruiti.
- Assicurarsi che la macchina non abbia segni di danneggiamento o usura.
- Verificare il movimento libero della leva acceleratore e della leva fermo acceleratore.
- Effettuare un azionamento di prova e verificare che non ci siano vibrazioni o suoni anomali.
- Verificare che la leva acceleratore e la leva fermo acceleratore, se rilasciate, ritornino rapidamente in posizione neutra.
- Assicurarsi che premendo solo la leva acceleratore, questa rimanga bloccata.

10.2 PRECAUZIONI GENERALI

- Tagliare sempre tenendo entrambi i piedi su terreno stabile per evitare di perdere l'equilibrio.
- Accertarsi di potere muoversi e rimanere in piedi in maniera sicura.
- Verificare l'eventuale presenza di ostacoli nell'area di lavoro (radici, pietre, rami, fossi ecc.) nel caso in cui sia necessario spostarsi improvvisamente.
- Non tagliare al di sopra del livello del torace, in quanto è difficile controllare le forze del contraccolpo a quell'altezza.
- Non tagliare in prossimità di cavi elettrici.
- Tagliare soltanto quando le condizioni di visibilità e di luce consentono una visione chiara.
- Non tagliare da una scala; questa posizione è estremamente pericolosa.
- Arrestare la macchina se il disco colpisce un corpo estraneo. Esaminare il disco e la macchina; non riprendere il lavoro in presenza di parti danneggiate.
- Tenere il disco lontano da terra e sabbia. Anche una piccola quantità di terra contribuisce a smussare rapidamente un disco e ad aumentare il rischio di contraccolpi.
- Arrestare il motore prima di appoggiare la macchina.
- Prestare particolare attenzione se si indossano cuffie protettive antirumore poiché queste possono limitare la capacità di udire rumori che segnalano pericoli (telefonate, sirene, allarmi ecc.).
- Prestare estrema attenzione durante il taglio in terreni in pendenza o sconnessi.

⚠ AVVERTENZA

- Non utilizzare mai dischi rigidi per tagliare in terreni sassosi. I frammenti lanciati o i dischi danneggiati possono provocare lesioni gravi o letali all'operatore o agli astanti.
- Prestare attenzione agli oggetti lanciati e indossare sempre occhiali protettivi omologati.
- Non sporgersi oltre la protezione dell'apparato di taglio. Pietre, frammenti e altro potrebbero colpire gli occhi e causare cecità o gravi lesioni.
- Tenere lontane le persone non autorizzate: i bambini, gli animali, gli astanti e gli assistenti devono rimanere a una distanza di sicurezza minima di 15 m.
- Se si avvicina una persona, arrestare immediatamente la macchina.
- Non roteare mai la macchina senza avere prima verificato l'eventuale presenza di persone nell'area di lavoro.

10.3 LAVORO***Istruzioni operative generali***

- In questa sezione del manuale vengono descritte le norme di sicurezza di base relative all'uso della macchina per lo sfoltimento e il taglio di erba.
- In presenza di situazioni in cui non si sa con certezza come procedere, consultare un esperto. Rivolgersi al rivenditore o all'officina autorizzata locale.
- Evitare di eseguire operazioni che non si ritengono alla propria portata.

Norme di sicurezza di base**⚠ PERICOLO**

- L'inalazione per lungo tempo dei gas di scarico del motore, può rappresentare un rischio per la salute.

⚠ AVVERTENZA

- Non utilizzare la macchina se non si ha la possibilità di richiedere soccorso in caso di incidente.
 - Non utilizzare mai la macchina senza la protezione o con una protezione difettosa.
 - Non utilizzare mai la macchina senza l'albero di trasmissione.
 - Non utilizzare i dischi per erba per abbattere fusti legnosi.
- Non utilizzare la macchina in condizioni meteorologiche avverse, ad esempio, in caso di nebbia fitta, pioggia battente, vento forte, freddo intenso ecc. Lavorare in queste condizioni è faticoso e spesso comporta rischi aggiuntivi, quali formazione di ghiaccio sul terreno, ecc.
 - Spegner il motore prima di trasferirsi in un'altra area.
 - Non appoggiare mai la macchina a terra mentre il motore è in funzione.
 - Utilizzare sempre i dispositivi appropriati.
 - Accertarsi che i dispositivi siano registrati in maniera adeguata.
 - Pianificare attentamente il lavoro da eseguire.
 - Utilizzare sempre il motore a pieno regime quando si inizia a tagliare con il disco.
 - Utilizzare sempre dischi affilati.

⚠ PERICOLO

- Non tentare di rimuovere il materiale tagliato mentre il motore è in funzione o il dispositivo di taglio è in movimento. Arrestare il motore e il dispositivo di taglio prima di rimuovere il materiale impigliato intorno al disco.
- La coppia conica può riscaldarsi durante l'uso e rimanere calda per un certo periodo di tempo successivo all'uso. Il contatto con questa può provocare ustioni.
- Le marmitte dotate di catalizzatore diventano molto calde durante l'uso e rimangono così per molto tempo dopo l'arresto del motore. Questo avviene anche quando il motore è al minimo. Il contatto può causare bruciature della pelle e essere causa di rischio di incendio.
- Non utilizzare la macchina se la marmitta è danneggiata, manca o è stata modificata.

10.4 TAGLIO DI ERBA CON TESTINA A FILI DI NYLON**⚠ ATTENZIONE**

Non utilizzare un filo più lungo di quanto raccomandato (Fig. 15). Con la protezione montata correttamente (Fig. 4), l'apparato di taglio incorporato regola automaticamente la lunghezza appropriata del filo. L'uso di fili eccessivamente lunghi può sovraccaricare il motore e causare danni al meccanismo di frizione e alle parti adiacenti.

Rifinitura

- Tenere la testina inclinata appena sopra il terreno. Il taglio viene eseguito dall'estremità del filo. Lasciare agire il filo. Non spingere mai il filo nell'area da tagliare.
- Il filo consente di rimuovere facilmente erba ed erbacce alla base di muri, staccionate, alberi e cordoli; tuttavia, può danneggiare la corteccia di certi alberi e arbusti e intaccare i pali delle staccionate.
- Per ridurre il rischio di danneggiare altre piante, accorciare il filo a 10-12 cm e diminuire la velocità del motore.

Sfoltimento

La tecnica di sfoltimento consente di rimuovere tutta la vegetazione indesiderata.

Procedere come indicato di seguito:

- Tenere la testina di trimmer appena sopra il terreno e inclinarla.
- Lasciare che l'estremità del filo colpisca il terreno intorno ad alberi, pali, statue e oggetti analoghi.
- Il filo si consuma più velocemente e deve essere fatto avanzare con maggiore frequenza quando lo sfoltimento viene eseguito in prossimità di pietre, mattoni, cemento, recinti in metallo e altro, anziché di alberi e staccionate in legno.

⚠ ATTENZIONE

Durante la rifinitura e lo sfoltimento, il motore deve funzionare a un regime più basso di quello pieno per consentire una durata maggiore del filo e ridurre l'usura della testina.

Taglio

La macchina è ideale per tagliare l'erba difficilmente raggiungibile con un normale rasoerba:

- Durante il taglio, mantenere il filo in posizione parallela rispetto al terreno senza inclinare la testina portafilo ed eseguire l'operazione come indicato in fig. 23.

⚠ ATTENZIONE

Evitare il contatto tra la testina e il terreno. Questo può danneggiare la macchina e rovinare il prato.

Sfoltimento rapido

- L'effetto a ventaglio del filo rotante può essere utilizzato per ottenere uno sfoltimento rapido e facile. Mantenere il filo sopra il terreno da sfoltire in posizione parallela ed eseguire movimenti avanti e indietro alternati.
- Per ottenere risultati soddisfacenti nel taglio e nello sfoltimento rapido, il motore deve funzionare a pieno regime.

⚠ AVVERTENZA

Non tagliare mai se la visibilità è scarsa o in condizioni di temperature estreme o di congelamento.

10.5 SFOLTIMENTO DI ERBA CON DISCO PER ERBA

Verifiche preliminari

- Esaminare il disco per verificare che la base dei denti o l'area in prossimità del foro centrale non presentino incrinature. Sostituire il disco se presenta incrinature (par. 5.3).
- Verificare che la flangia di supporto non presenti incrinature dovute a usura o a un serraggio eccessivo. Sostituire la flangia di supporto se appare incrinata (par. 5.3).
- Assicurarsi che il dado di fissaggio (Fig. 7.A) non abbia perso la sua capacità di ritenuta. La forza di serraggio del dado di fissaggio deve essere di **25 Nm**.
- Verificare che il copridisco (Fig. 3.A) non sia danneggiato o incrinato. Sostituire il copridisco se appare incrinato.

NOTA

Il disco per erba può essere utilizzato per tutti i tipi di erba alta o erbaccia.

Modalità di lavoro

⚠ AVVERTENZA

- Evitare i contraccolpi poiché possono provocare gravi lesioni. I contraccolpi sono costituiti da movimenti improvvisi laterali o in avanti dell'unità che si verificano se il disco viene a contatto con oggetti quali grossi rami o pietre, oppure se un pezzo di legno sbatte contro il disco per legno durante il taglio. Anche il contatto con un corpo estraneo può determinare una perdita di controllo del decespugliatore.
- Seguire sempre le norme di sicurezza. Il decespugliatore deve essere utilizzato solamente per tagliare erba o piccoli arbusti. Tagliare il legno soltanto con il disco appropriato. Non tagliare metallo, plastica, mattoni o materiale da costruzione non in legno. È proibito tagliare altri tipi di materiale. Non utilizzare il decespugliatore come leva per sollevare, spostare o spezzare oggetti, né bloccarlo su sostegni fissi. È proibito applicare alla presa di forza del decespugliatore utensili o applicazioni che non siano quelli indicati dal costruttore.
- Evitare di tagliare in prossimità di staccionate, muri di edifici, tronchi di alberi, pietre o altri oggetti che possono provocare lo sbalzo della macchina o danneggiare il disco. Per tali operazioni, si consiglia di utilizzare le testine a fili di nylon. Inoltre, tenere presente il rischio maggiore di lancio di frammenti in tali situazioni.
- Non utilizzare mai la macchina con l'apparato di taglio in posizione perpendicolare al terreno.
- Non utilizzare mai la macchina con il disco allentato. Se il disco si allenta dopo essere stato fissato correttamente, interrompere immediatamente l'uso. È possibile che il dado di ritenuta sia consumato e debba essere sostituito. Non utilizzare mai parti non omologate per fissare il disco. Se il disco continua ad allentarsi, rivolgersi al rivenditore locale.

- L'erba deve essere tagliata con movimenti alternati laterali, in cui il movimento da destra a sinistra esegue lo sfoltimento e il movimento da sinistra a destra è la corsa di ritorno. Il taglio viene eseguito con il lato sinistro del disco, come mostrato in fig. 23.
- Se il disco viene inclinato a sinistra durante lo sfoltimento, l'erba cade lungo una linea e può essere raccolta con maggiore facilità, ad esempio, con un rastrello.
- Cercare di procedere in maniera ritmica. Rimanere saldamente fermi con le gambe leggermente divaricate. Avanzare al termine della corsa di ritorno e rimanere di nuovo saldamente fermi.
- Lasciare che la coppa di supporto sfiori il terreno, in modo che il disco non tocchi il terreno.
- Per ridurre il rischio di attorcigliamento di materiale intorno al disco, attenersi alle seguenti istruzioni:
 - Tagliare sempre con il motore a pieno regime.
 - Evitare il materiale precedentemente tagliato durante la corsa di ritorno.
 - Arrestare il motore, sganciare il cinghiaggio e appoggiare la macchina a terra prima di iniziare a raccogliere il materiale tagliato.

11 TRASPORTO

- Arrestare il motore e attendere che si raffreddi.
- Montare il copridisco (Fig. 3.A).
- Afferrare la macchina unicamente dal manubrio e orientare il dispositivo di taglio nella direzione contraria al senso di marcia (Fig. 3).

AVVERTENZA

In caso di trasporto o rimessaggio della macchina, montare la protezione del disco cod. 4196086 come indicato in fig. 3.A.

ATTENZIONE

Per il trasporto della macchina su veicolo accertarsi del corretto e robusto fissaggio sul veicolo tramite cinghie. La macchina va trasportata in posizione orizzontale, con il serbatoio vuoto, assicurandosi inoltre che non vengano violate le vigenti norme di trasporto per tali macchine.

12 MANUTENZIONE

PERICOLO

- Durante le operazioni di manutenzione indossare sempre i guanti protettivi.
- Non effettuare le manutenzioni con motore caldo.
- Cattiva manutenzione, la rimozione o la modifica di dispositivi di sicurezza e/o l'uso di parti di ricambio non originali possono causare lesioni gravi o mortali all'operatore o a terzi.

ATTENZIONE

Non usare carburante (miscela) per operazioni di pulizia.

12.1 CONFORMITÀ DELLE EMISSIONI GASSOSE

Il motore di questa macchina, incluso il sistema di controllo delle emissioni, deve essere gestito, utilizzato e sottoposto a manutenzione in conformità alle istruzioni fornite nel manuale dell'utente al fine di mantenere le prestazioni delle emissioni entro i requisiti legali applicabili alle macchine mobili non stradali.

Non deve verificarsi alcuna manomissione intenzionale o uso improprio del sistema di controllo delle emissioni del motore.

Il funzionamento, l'uso o la manutenzione errati del motore o della macchina potrebbero comportare possibili malfunzionamenti del sistema di controllo delle emissioni fino al punto in cui i requisiti legali applicabili non sono rispettati; in tal caso deve essere intrapresa un'azione immediata per correggere i malfunzionamenti del sistema e ripristinare i requisiti applicabili.

Esempi, non esaustivi, di funzionamento, uso o manutenzione errati sono:

- Forzare o rompere i dispositivi per dosare il carburante;
- Uso di carburante e / o olio motore non rispondenti alle caratteristiche indicate nel par. 7.1;
- Uso di pezzi di ricambio non originali;
- Mancanza o manutenzione inadeguata dell'impianto di scarico, compresi intervalli di manutenzione errati per marmitta, candela, filtro dell'aria, ecc.

ATTENZIONE

- La manomissione del motore di questa macchina rende la certificazione UE sulle emissioni non più valida.
- La marmitta è dotata di catalizzatore, necessario al motore per essere conforme con i requisiti delle emissioni. Non modificare o rimuovere mai il catalizzatore: se fate questo, violate la legge.

Il livello di CO₂ del motore di questa macchina può essere trovato nel sito WEB (www.emak.it) di Emak nella sezione "Il Mondo Outdoor Power Equipment".

12.2 AFFILATURA DELLE LAME TAGLIA ERBA (2-3-4 DENTI)

Le lame taglia erba si affilano con una lima piatta a taglio semplice (Fig. 14).

AVVERTENZA

- Se non si è in possesso delle specifiche competenze per eseguire correttamente l'affilatura delle lame, rivolgersi ad un centro assistenza autorizzato.
- Un utensile di taglio inadatto o una lama affilata in modo non corretto aumentano i rischi di contraccolpo.
- Controllare le lame taglia erba per individuare danni o incrinature; se sono danneggiate sostituirle.
- Non saldare, raddrizzare o modificare la forma di apparati di taglio danneggiati nel tentativo di ripararli. Queste operazioni possono determinare il distacco dell'apparato di taglio e provocare lesioni gravi o letali.
- Le lame non devono mai essere riparate, ma occorre sostituirle non appena si rilevano principi di rottura o quando si supera il limite di affilatura.

ATTENZIONE

- Per mantenere l'equilibratura, limare in modo uniforme tutti i taglienti.
- Se le lame non sono affilate correttamente possono creare vibrazioni anomale alla macchina con conseguente rottura delle lame stesse.

NOTA

Le lame taglia erba sono rovesciabili: quando un lato non è più affilato, la lama può essere rovesciata e si può usare l'altro lato (Fig. 14).

12.3 TESTINA A FILI DI NYLON

Usare sempre lo stesso diametro del filo originale per non sovraccaricare il motore (Fig. 15). Per allungare il filo di nylon, battere la testina sul terreno mentre si lavora.

ATTENZIONE

Non battere la testina sul cemento o sul selciato.

Sostituzione del filo di nylon nella testina TAP&GO (Fig. 16)

1. Premere la linguetta (Fig. 16.1) e togliere il coperchio e la bobina interna.
2. Piegare il filo a metà lasciando una parte più lunga dell'altra di circa 14 cm.
3. Bloccare il filo nell'apposita tacca (Fig. 16.2) sulla bobina.
4. Avvolgere, in direzione della freccia, ogni filo nel proprio alloggiamento in modo uniforme e senza intrecciarli.
5. Terminato l'avvolgimento del filo, bloccarlo nelle apposite feritoie come indicato in (Fig. 16.3).
6. Montare la molla.
7. Far passare il filo attraverso gli occhielli (Fig. 16.4).
8. Bloccare la testina con il coperchio (Fig. 16.5).
9. Tirare il filo verso l'esterno (Fig. 16.6).

12.4 FILTRO ARIA**ATTENZIONE**

Un filtro intasato causa un funzionamento irregolare del motore, aumentandone il consumo e diminuendone la potenza.

Ogni 8-10 ore di lavoro:

1. Togliere il coperchio (Fig. 20.A), pulire il filtro (Fig. 20.B).
2. Soffiare a distanza con aria compressa dall'interno verso l'esterno.
3. Sostituire se sporco o danneggiato.

12.5 FILTRO CARBURANTE**ATTENZIONE**

Un filtro sporco provoca difficoltà di avviamento e diminuisce le prestazioni del motore.

Verificare periodicamente le condizioni del filtro carburante. Per effettuare la pulizia del filtro, estrarlo dal foro riempimento carburante; in caso di sporcizia eccessiva, provvedere alla sua sostituzione (Fig. 18).

12.6 MOTORE**ATTENZIONE**

L'accumulo di impurità sul cilindro può provocare surriscaldamenti dannosi per il funzionamento del motore.

Pulire periodicamente le alette del cilindro con pennello o aria compressa.

12.7 CANDELA

Periodicamente si raccomanda la pulizia della candela e il controllo della distanza degli elettrodi (Fig. 19). Utilizzare candela TORCH L8RTF o di altra marca di grado termico equivalente.

12.8 COPPIA CONICA

Ogni 30 ore di lavoro, togliere la vite (Fig. 6.D) sulla coppia conica e verificare il livello del grasso. Utilizzare non più di 10 g di grasso di qualità al bisolfuro di molibdeno.

12.9 TRASMISSIONE

Ingrassare ogni 30 ore di lavoro il caletto di giunzione del tubo rigido (Fig. 21.D) con grasso al bisolfuro di molibdeno.

12.10 CARBURATORE

Prima di effettuare la regolazione del carburatore, pulire il filtro dell'aria (Fig. 20.B) e riscaldare il motore. Il motore della macchina è progettato e costruito in conformità all'applicazione dei Regolamenti (EU) 2016/1628.

La vite del minimo (Fig. 17.T) è regolata in modo che vi sia un buon margine di sicurezza fra il regime del minimo e il regime d'innesto della frizione.

AVVERTENZA

- Con motore al minimo (3000 g/min) il disco non deve girare. Vi consigliamo di fare effettuare tutte le regolazioni di carburazione al Vostro Rivenditore o Officina autorizzata.
- Utilizzando la macchina al di sopra dei 1000 m di altitudine è necessario far controllare la carburazione presso un Centro Assistenza Autorizzato.

12.11 MARMITTA

PERICOLO

- L'uso di una marmitta non sottoposta a manutenzione adeguata aumenta il rischio di incendio e perdita dell'udito.

Se la marmitta è danneggiata deve essere sostituita. Se la marmitta è frequentemente ostruita, può essere un segnale che il rendimento del catalizzatore è limitato.

12.12 MANUTENZIONE STRAORDINARIA

È opportuno, a fine stagione se con uso intenso, ogni due anni con uso normale provvedere ad un controllo generale da eseguirsi con un tecnico specializzato della rete di assistenza.

AVVERTENZA

- Tutte le operazioni di manutenzione non riportate sul presente manuale devono essere effettuate da un'officina autorizzata. Per garantire un costante e regolare funzionamento della macchina, ricordate che le eventuali sostituzioni delle parti di ricambio dovranno essere effettuate esclusivamente con RICAMBI ORIGINALI.
- Eventuali modifiche non autorizzate e/o l'uso di parti di ricambio non originali possono causare lesioni gravi o mortali all'operatore o a terzi e sono causa del decadimento immediato della garanzia.

TABELLA DI MANUTENZIONE

Le seguenti frequenze di manutenzione si riferiscono soltanto alle normali condizioni di utilizzo. Se l'uso giornaliero è più lungo di quello normale o in presenza di condizioni di taglio avverse, le frequenze consigliate devono essere ravvicinate in maniera appropriata		Prima di ciascun utilizzo	Mensilmente	In caso di danni o malfunzionamento	In base alle esigenze	1 anno o 100 ore
Macchina intera	Ispezionare (perdite, incrinature e usura)	X				
	Pulire al termine del lavoro giornaliero					
Comandi (Pulsante di STOP, leva starter, leva dell'acceleratore, leva di sicurezza)	Verificare il funzionamento	X				
Serbatoio del carburante	Ispezionare (perdite, incrinature e usura)	X				
	Pulire					X
Filtro del carburante e tubi	Ispezionare		X			
	Pulire, sostituire l'elemento del filtro			X		X
Accessori di taglio	Ispezionare (danni, affilatura e usura)	X				
	Verificare la tensione	X				
	Affilare			X	X	
Coppia conica	Ispezionare (danni, usura e livello di ingrassaggio)		X		X	
Protezione dell'apparato di taglio	Ispezionare (danni e usura)	X				
	Sostituire			X	X	
Tutte le viti e i dadi accessibili (escluse le viti di registrazione)	Ispezionare	X				
	Stringere nuovamente		X			
Filtro dell'aria	Pulire	X			X	
	Sostituire			X		X
Alette del cilindro	Pulire		X			
Feritoie del carter di avviamento	Pulire al termine del lavoro giornaliero					
Fune di avviamento	Ispezionare (danni e usura)		X			
	Sostituire			X		
Carburatore	Verificare il minimo (l'apparato di taglio non deve ruotare con motore al minimo)	X				
Candela	Verificare la distanza tra gli elettrodi		X			
	Sostituire			X		X
Antivibranti	Ispezionare (danni e usura)		X			
	Sostituzione da parte del rivenditore			X	X	
Dado e viti dell'apparato di taglio	Verificare che il dado di fissaggio dell'apparato di taglio sia sufficientemente serrato	X				

13 RIMESSAGGIO

Quando la macchina deve rimanere ferma per lunghi periodi:

- Vuotare e pulire il serbatoio carburante in un luogo ben ventilato.

ATTENZIONE

Per vuotare il carburatore, avviare il motore e attenderne l'arresto (lasciando la miscela nel carburatore le membrane potrebbero danneggiarsi).

- Le procedure di messa in servizio dopo un rimessaggio invernale sono le stesse che si effettuano durante l'avvio normale della macchina (cap. 9).
- Seguire tutte le norme di manutenzione precedentemente descritte.
- Pulire perfettamente la macchina e ingrassare le parti metalliche.
- Togliere il disco, pulirlo ed oliarlo per prevenire la ruggine.
- Togliere le flange ferma disco; pulire, asciugare ed oliare la sede coppia conica.
- Togliere il carburante dal serbatoio e rimontare il tappo.
- Pulire accuratamente le feritoie di raffreddamento e il filtro aria (Fig. 20.B).
- Conservare in ambiente secco, possibilmente non a diretto contatto con il suolo e lontano da fonti di calore.
- Se la macchina viene riposta con il disco metallico montato è obbligatorio montare anche la protezione disco.

14 TUTELA AMBIENTALE

La tutela dell'ambiente deve essere un aspetto rilevante e prioritario nell'uso della macchina, a beneficio della convivenza civile e dell'ambiente in cui viviamo. Pertanto occorre:

- Evitare di essere un elemento di disturbo nei confronti del vicinato.
- Seguire scrupolosamente le norme locali per lo smaltimento dei materiali di risulta dopo il taglio.
- Seguire scrupolosamente le norme locali per lo smaltimento di imballi, oli, benzina, batterie, filtri, parti deteriorate o qualsiasi elemento a forte impatto ambientale.

NOTA

I rifiuti speciali non devono essere gettati nella spazzatura, ma devono essere separati e conferiti agli appositi centri di raccolta, che provvederanno al riciclaggio dei materiali.

14.1 DEMOLIZIONE E SMALTIMENTO

Al momento della messa fuori servizio, non abbandonare la macchina nell'ambiente, ma rivolgersi a un centro di raccolta.



Buona parte dei materiali impiegati nella costruzione della macchina sono riciclabili; tutti i metalli (acciaio, alluminio, ottone) si possono consegnare ad un normale ferro-recupero. Per informazioni rivolgersi al normale servizio di raccolta di rifiuti della vostra zona. Lo smaltimento dei rifiuti derivati dalla demolizione della macchina dovrà essere eseguito nel rispetto ambientale, evitando di inquinare suolo, aria e acqua.

In ogni caso dovranno essere rispettate le locali legislazioni vigenti in materia.









All'atto della demolizione della macchina, sarà necessario distruggere l'etichetta della marcatura CE assieme al presente manuale.

15 DATI TECNICI

15.1 CARATTERISTICHE MACCHINA

		<i>BCH 500 S - DSH 5000 S</i>	<i>BCH 500 T - DSH 5000 T</i>
Cilindrata	cm ³	50.9	
Motore		2 tempi EMAK	
Potenza	kW	2.1	
Nr. giri/min minimo	min ⁻¹	3000	
Massima velocità dell'albero di uscita	min ⁻¹	8500	
Velocità del motore alla massima velocità dell'albero di uscita	min ⁻¹	10400	
Capacità serbatoio carburante  + 	cm ³	1100 (1.1 l)	
Primer carburatore		Si	
Avviamento facilitato 		Si	
Larghezza di taglio	cm	41	
Peso senza utensile di taglio e protezione	kg	7.9	8.3

15.2 DISPOSITIVI DI TAGLIO RACCOMANDATI





Modello	Dispositivi di taglio			Protezione	
		Ø mm			
BCH 500 S - BCH 500 T		130	P.N. 61459100	P.N. 61450295AR	
DSH 5000 S - DSH 5000 T		130	P.N. 61459101		
BCH 500 S - BCH 500 T		130	P.N. 61459102	P.N. 61450295AR	
DSH 5000 S - DSH 5000 T		130	P.N. 61459103		
BCH 500 S - BCH 500 T DSH 5000 S - DSH 5000 T		255	P.N. 4095567AR	P.N. 61450295AR	*
		305	P.N. 4095675AR		
BCH 500 S - BCH 500 T DSH 5000 S - DSH 5000 T		230	P.N. 4095637AR	P.N. 61450295AR	*
		255	P.N. 4095638AR		
BCH 500 S - BCH 500 T DSH 5000 S - DSH 5000 T		255	P.N. 4095673BR	P.N. 61450295AR	*
		305	P.N. 4095674AR		
BCH 500 S - BCH 500 T DSH 5000 S - DSH 5000 T		230	P.N. 4095568AR	P.N. 61450295AR	*
		255	P.N. 4095563AR		
BCH 500 S - BCH 500 T DSH 5000 S - DSH 5000 T		255	P.N. 4095641BR	P.N. 61450295AR	*
		305	P.N. 4095665BR		

* Protezione (Fig. 4.C) non richiesta. Dispositivi di taglio di metallo.

PERICOLO

L'uso di dispositivi di taglio diversi da quelli consigliati può portare a lesioni gravi o mortali. Utilizzare esclusivamente i dispositivi di taglio e le protezioni raccomandate e attenersi alle istruzioni per l'affilatura.

15.3 EMISSIONI ACUSTICHE E VIBRAZIONI

			<i>BCH 500 S - DSH 5000 S</i>		<i>BCH 500 T - DSH 5000 T</i>		
							
Pressione acustica	dB (A)	$L_{PA\ av}$ EN 11806-1 EN 22868	101.5	102.7	101.5	102.7	*
Incertezza	dB (A)		1.0	1.5	1.0	1.5	
Livello di potenza acustica misurato	dB (A)	2000/14/EC EN 22868 EN ISO 3744	115	114	115	114	
Incertezza	dB (A)		1.2	1.2	1.2	1.2	
Livello potenza acustica garantita	dB (A)	L_{WA} 2000/14/EC EN 22868 EN ISO 3744	116	115	116	115	
Livello di vibrazione	m/s²	EN 11806-1 EN 22867 EN 12096	5.3 (sx) 4.8 (dx)	6.6 (sx) 8.8 (dx)	7.0 (sx) 5.7 (dx)	6.7 (sx) 4.7 (dx)	*
Incertezza	m/s²	EN 12096	1.4 (sx) 1.3 (dx)	1.4 (sx) 1.6 (dx)	1.3 (sx) 1.2 (dx)	1.4 (sx) 1.3 (dx)	

* Valori medi ponderati: 1/2 minimo, 1/2 pieno carico (testina) o 1/2 velocità max a vuoto (disco)

16 GUIDA ALLA RISOLUZIONE DEI PROBLEMI

AVVERTENZA

- Tranne i casi in cui venga esplicitamente richiesto il funzionamento della macchina, arrestare sempre la macchina e scollegare la candela prima di effettuare tutte le prove correttive raccomandate nella tabella sottostante.
- Quando si sono verificate tutte le possibili cause e il problema non è risolto, consultare un Centro Assistenza Autorizzato. Se si verifica un problema che non è elencato in questa tabella, consultare un Centro Assistenza Autorizzato.

<i>Problema</i>	<i>Possibili cause</i>	<i>Soluzione</i>
Il motore non si avvia o si spegne solo dopo pochi secondi dall'avvio.	<ol style="list-style-type: none"> 1. Non c'è scintilla. 2. Motore ingolfato. 	<ol style="list-style-type: none"> 1. Controllare la scintilla della candela. Se non c'è la scintilla, sostituire la candela con una candela nuova (TORCH L8RTF). 2. Seguire la procedura al par. 10.3. Se il motore non si avvia ancora, sostituire la candela con una candela nuova e ripetere le procedure par. 10.1.
Il motore parte, ma non accelera correttamente o non funziona correttamente ad alta velocità.	Il carburatore deve essere regolato.	Contattare un Centro Assistenza Autorizzato per regolare il carburatore.
Il motore non raggiunge la piena velocità e / o emette fumo eccessivo.	<ol style="list-style-type: none"> 1. Controllare la miscela olio / benzina. 2. Filtro aria sporco. 3. Il carburatore deve essere regolato. 	<ol style="list-style-type: none"> 1. Utilizzare benzina fresca e un olio adeguato per motore 2 tempi (vedere par. 7.1). 2. Pulire il filtro aria (vedere par. 12.4). 3. Contattare un Centro Assistenza Autorizzato per regolare il carburatore.
Il motore si avvia, gira e accelera, ma non tiene il minimo.	Il carburatore deve essere regolato.	Regolare la vite del minimo (Fig. 17.T) in senso orario per aumentare la velocità (vedere par. 12.10).
Il motore parte e funziona, ma l'utensile di taglio non ruota	Frizione, coppia conica o albero trasmissione danneggiato	Sostituire il componente danneggiato se necessario; contattare un Centro Assistenza Autorizzato

ATTENZIONE

Non tentare mai di effettuare riparazioni senza avere i mezzi e le cognizioni tecniche necessarie. Ogni intervento eseguito, comporta automaticamente il decadimento della Garanzia ed il declino di ogni responsabilità del Costruttore. Se gli inconvenienti dovessero persistere dopo aver applicato le soluzioni proposte, contattare un centro di assistenza autorizzato.

17 DICHIARAZIONE DI CONFORMITÀ

Il Fabbricante, **Emak spa via Fermi, 4 - 42011 Bagnolo in Piano (RE) ITALY** dichiara sotto la propria responsabilità che la macchina:

- Tipo: decespugliatore/tagliaerba portatile con motore a combustione interna
- Marca Efcò, modello DSH 5000 S - DSH 5000 T
- Marca Oleo-Mac, modello BCH 500 S - BCH 500 T
- Identificazione di serie 789 XXX 0001 ÷ 789 XXX 9999

è conforme alle prescrizioni della Direttiva / Regolamento e successive modifiche o integrazioni: 2006/42/CE - 2000/14/CE - 2014/30/EU - (EU) 2016/1628 - 2011/65/EU, è conforme alle disposizioni delle seguenti norme armonizzate:
EN ISO 11806-1:2011 - EN 55012:2007 -
EN 55012:2007+A1:2009 - ISO 14982:1998

Procedure per valutazione di conformità seguite: Annex V - 2000/14/CE

18 CERTIFICATO DI GARANZIA

Questa macchina è stata concepita e realizzata attraverso le più moderne tecniche produttive. Il Fabbricante garantisce i propri prodotti per un periodo di 24 mesi dalla data di acquisto per utilizzo privato e hobbistico. La garanzia è limitata a 12 mesi in caso di uso professionale.

Condizioni generali di garanzia

- La garanzia viene riconosciuta a partire dalla data d'acquisto. Il Fabbricante tramite la rete di vendita ed assistenza tecnica sostituisce gratuitamente le parti difettose dovute a materiale, lavorazioni e produzione. La garanzia non toglie all'acquirente i diritti legali previsti dal codice civile contro le conseguenze dei difetti o vizi causati dalla cosa venduta.
- Il personale tecnico interverrà il più presto possibile nei limiti di tempo concessi da esigenze organizzative.
- Per richiedere l'assistenza in garanzia è necessario esibire al personale autorizzato il sotto riportato certificato di garanzia timbrato dal rivenditore, compilato in tutte le sue parti e corredato di fattura d'acquisto o scontrino fiscalmente obbligatorio comprovante la data d'acquisto.
- La garanzia decade in caso di:
 - Assenza palese di manutenzione,

Livello di potenza acustica misurato: 115 dB (A)

Livello di potenza acustica garantita: 116 dB (A)

La persona autorizzata a costituire il Fascicolo Tecnico è lo stesso Fabbricante Emak S.p.A.

Fatto a Bagnolo in Piano (RE) Italy - via Fermi, 4

Data: 31/07/2021



- Utilizzo non corretto del prodotto o manomissioni,
- Utilizzo di lubrificanti o combustibili non adatti,
- Utilizzo di parti di ricambio o accessori non originali,
- Interventi effettuati da personale non autorizzato.
- Il Fabbricante esclude dalla garanzia i materiali di consumo e le parti soggette ad un normale logorio di funzionamento.
- La garanzia esclude gli interventi di aggiornamento e miglioramento del prodotto.
- La garanzia non copre la messa a punto e gli interventi di manutenzione che dovessero occorrere durante il periodo di garanzia.
- Eventuali danni causati durante il trasporto devono essere immediatamente segnalati al trasportatore pena il decadere della garanzia.
- Per i motori di altre marche (Briggs & Stratton, Subaru, Honda, Kipor, Lombardini, Kohler, ecc.) montati sulle nostre macchine, vale la garanzia concessa dai costruttori del motore.
- La garanzia non copre eventuali danni, diretti o indiretti, causati a persone o cose da guasti della macchina o conseguenti alla forzata sospensione prolungata nell'uso della stessa.

MODELLO

SERIAL No _____

ACQUISTATO DAL SIG.

DATA

CONCESSIONARIO

Non spedire! Allegare solo all'eventuale richiesta di garanzia tecnica.

CONTENTS

1	Introduction.....	30	9.3	Flooded engine	40
1.1	Purpose of the manual.....	30	9.4	Running in	40
1.2	How to use the manual.....	30	10	Using the machine	41
2	Safety Regulations.....	31	10.1	Safety checks	41
2.1	Intended use.....	33	10.2	General precautions.....	41
2.2	Improper use.....	33	10.3	Working with the machine	42
2.3	Residual Risks.....	33	10.4	Cutting grass with the trimmer head.....	43
2.4	Personal Protective Equipment (PPE)	33	10.5	Grass thinning with a grass disc.....	44
2.5	Safety warnings and symbols.....	34	11	Transport.....	45
3	Main components	34	12	Maintenance.....	45
4	CE nameplate	34	12.1	Gas emissions compliance.....	45
5	Assembly.....	35	12.2	Sharpening the grass cutting blade (2-3-4 teeth).....	46
5.1	Safety guards assembly (Fig. 4)	35	12.3	Trimmer head.....	46
5.2	Assembly of the trimmer head (Fig. 6).....	35	12.4	Air filter.....	47
5.3	Disc assembly (Fig. 7)	35	12.5	Fuel filter.....	47
5.4	Grip assembly (Fig. 2).....	35	12.6	Engine	47
5.5	Handle assembly (Fig.5B)	35	12.7	Spark plug.....	47
5.6	Assembly of the control grip (Fig.5A).....	35	12.8	Bevel gear	47
5.7	Handle assembly (Fig. 5C).....	36	12.9	Transmission	48
6	Safety and control devices	36	12.10	Carburettor	48
6.1	STOP button.....	36	12.11	Silencer.....	48
6.2	Accelerator stop lever.....	36	12.12	Extraordinary maintenance.....	48
6.3	Safety guard (Fig. 1.5)	36	13	Storage	50
6.4	Accelerator lever.....	36	14	Environmental protection	50
6.5	Semi-acceleration button.....	36	14.1	Demolition and disposal	50
7	Refuelling.....	37	15	Technical specifications.....	51
7.1	Recommended fuel.....	37	15.1	Machine specifications.....	51
7.2	Refuelling	38	15.2	Recommended cutting devices.....	52
8	Preliminary operations	38	15.3	Noise emissions and vibrations.....	53
8.1	Working area.....	38	16	Troubleshooting.....	54
8.2	Harness	38	17	Declaration of conformity	55
9	Start-up	39	18	Warranty Certificate.....	55
9.1	Start-up procedure	39			
9.2	Stopping the engine	40			

1 INTRODUCTION

Thank you for having chosen an Emak product.

Our network of authorised dealers and workshops are available to help you whatever your requirements may be.

DANGER

For a correct use of the machine and to avoid accidents, do not start work without having read this manual with the utmost attention.

This manual contains explanations on how to operate the various components and instructions for the necessary checks and maintenance.

The descriptions and illustrations contained in this manual are not strictly binding. The Manufacturer reserves the right to make changes without committing to updating this manual each time.

1.1 PURPOSE OF THE MANUAL

This manual contains instructions for the use and maintenance of brushcutters:

Brand	Model
Efco	DSH 5000 S - DSH 5000 T
Oleo-Mac	BCH 500 S - BCH 500 T

The manufacturer of the machine supplied, in one of the possible models, is:

Emak S.p.A.
Via Enrico Fermi 4, 42011
Bagnolo in Piano (RE) Italy
www.myemak.com

1.2 HOW TO USE THE MANUAL

In addition to the instructions for use and maintenance, this manual contains information that requires special attention. This information is marked with the symbols described below:

DANGER

Failure to comply with the warning leads to an imminent situation of risk which, if not avoided, will cause instant death or serious or permanent damage.

WARNING

Failure to comply with the warning leads to a potential situation of risk which, if not avoided, can cause death or serious damage to health.

ATTENTION

Failure to comply with the warning leads to a potential situation of risk which, if not avoided, could cause minor damage to the machine.

NOTE

This provides additional information to the instructions of the previous safety messages.

The manual is divided into chapters and paragraphs. Each section is a sub-section of the chapter. References to titles or paragraphs are indicated with the abbreviation chap. or par. followed by the relative number. For example: "chap. 2" or "par. 2.1".

The figures in these instructions are numbered 1, 2, 3, and so on. The components shown in the figures are marked with letters or numbers, as appropriate. A reference to component C in Figure 2 is shown as: "See Fig. 2.C" or simply "(Fig. 2.C)". A reference to component 2 in Figure 1 is shown as: "See Fig. 1.2" or simply "(Fig. 1.2)".

ATTENTION

The figures are by way of example only. Actual components may vary from those depicted. If in doubt, contact an Authorised Service Centre

2 SAFETY REGULATIONS

The machine, if used well, is a quick, easy to use and effective work tool. If used incorrectly or without proper precautionary measures, it could become a dangerous tool. To ensure that your work is always pleasant and safe, strictly observe the safety rules set out below and throughout the manual.

DANGER

The ignition system of the machine produces an electromagnetic field of extremely low intensity. This field can interfere with some pacemakers. To reduce the risk of serious injury or death, people with pacemakers should seek medical advice and consult with the pacemaker manufacturer before using this machine.

WARNING

RISK OF DAMAGE TO HEARING: under normal conditions of use, the machine may result in a personal and daily level of exposure to noise equal to or greater than exceeding **85 dB (A)**.

WARNING

Exposure to vibrations caused by prolonged use of instruments powered by internal combustion engines can cause injury to the blood vessels or nerves of the fingers, hands and wrists in people subject to circulatory disorders or abnormal swelling. Prolonged use in low temperature conditions has been associated with blood vessel damage in otherwise healthy individuals. If symptoms such as numbness, pain, loss of strength, changes in the colour or texture of the skin or loss of touch in the fingers, hands or wrists occur, stop using the machine and seek medical advice.

NOTE

National regulations may impose limits on machine use.

- Do not use the machine unless you have been trained on the how to use it. Inexperienced operators must have been given practical training on machine use.
- The machine must only be used by adults, in good physical condition and familiar with the rules of use.
- Do not use the machine if you are in a condition of physical fatigue or under the influence of alcohol, drugs or medications.
- Wear suitable clothing and safety devices such as boots, tear-resistant trousers, gloves, protective goggles, ear defenders and a safety helmet.

- Ensure that clothing is close-fitting but comfortable.
- Do not allow children to use the machine.
- Never allow the machine to be used by people with reduced physical, sensory or mental abilities, or without experience or the necessary knowledge or by people who are not familiar with the instructions.
- Do not allow other people to remain within a radius of 15 meters while using the machine.
- Before using the machine check that the disc fixing bolt is well tightened (Fig. 7.A).

⚠ DANGER

The machine must be equipped with the cutting tools recommended by the Manufacturer (see par. 15.2). The use of unauthorised tools can lead to serious or fatal injuries.

- Do not use the machine without the disc or head guard (Fig. 4.A).
- Before starting the engine, make sure that the disc is free to rotate and is not in contact with foreign bodies.
- While working, check the disc frequently by stopping the engine. Replace the disc as soon as any cracks appear.
- Use the machine only in well-ventilated areas, do not use in explosive, flammable atmosphere or indoors.
- With the engine running, do not carry out any maintenance and do not touch the disc.
- IT IS strictly prohibited to apply any device other than that supplied by the Manufacturer to the power take-off of the machine.
- Do not use the machine if it is damaged, has been poorly repaired, incorrectly fitted or arbitrarily modified.
- Do not remove, damage or make any safety device ineffective.
- Keep all labels with warning and safety signs in perfect condition. If damaged or deteriorated, they must be replaced promptly (Fig. 22).
- Do not use the machine for anything other than the intended use (see par. 2.1).
- Do not leave the machine with the engine running.
- Do not start the engine with the arm fitted.
- Check the machine daily to make sure that all safety and non-safety devices are in good working order.
- Do not carry out operations or repairs that are not part of normal maintenance. For any other intervention, contact an Authorised Service Centre.
- If the machine needs to be taken out of service, do not dispose of it in the environment, but deliver it to the Dealer who will arrange for it to be disposed of correctly.
- The manual is an integral part of the machine, and must always accompany the machine in the event of a change of ownership, even if temporary.
- Always contact your Dealer for any other clarification or priority intervention.
- Keep this Manual carefully and refer to it each time the machine is to be used.
- Remember that the owner or operator is responsible for accidents or risks suffered by third parties or their property.

⚠ DANGER

- Never use the machine if the safety functions are faulty. The safety functions of the machine must be checked and maintained according to the instructions provided in par 10.1 and chap. 12. If the machine does not pass these checks, contact an Authorised Service Centre to have it repaired.
- Any use of the machine not expressly indicated in the manual must be considered improper use and as such a source of risks for people and things for which the Manufacturer declines all responsibility.

2.1 INTENDED USE

This machine has been designed and constructed for the following operations only:

- to cut grass and non-woody vegetation using the strimmer head;
- to cut tall grasses, twigs and reeds with the aid of discs;
- to be used by just one operator.

2.2 IMPROPER USE

All uses not included in paragraph 2.1 are to be considered improper uses, including but not limited to the following:

- using the machine to sweep, by tilting the strimmer head.

WARNING

The cutting device can project objects and small stones up to 15 meters or more, causing damage to property or personal injury.

- trimming hedges or other works in which the cutting device is not used at ground level;
- pruning trees;
- cutting materials of non-vegetable origin;
- use of cutting devices other than those recommended by the Manufacturer (par. 15.2);
- using the machine as a lever to lift, move or break objects;
- using saw discs.

2.3 RESIDUAL RISKS

Despite the care taken by the Manufacturer in compliance with all safety requirements, the existence of residual risks that cannot be eliminated remains. These include:

- Projection of materials which could cause injury to the eyes.
- Hearing damage if no hearing protection is worn.
- Contact with hot parts.
- Operator falling.

2.4 PERSONAL PROTECTIVE EQUIPMENT (PPE)

Personal protective equipment (PPE) means any equipment intended to be worn by the worker in order to protect them from one or more risks likely to compromise safety or health at work, as well as any device or accessory intended for this purpose.

The use of PPE does not eliminate the risk of injury, but it reduces the effects of in the event of an accident.

Below is the list of PPE to be used when using the machine:

- **Wear safety shoes with non-slip soles and steel toecaps.**
- **Wear protective goggles or a face shield.**
- **Use noise protection devices; for example ear defenders or plugs.**
- **Wear gloves that allow maximum absorption of vibrations.**
- **Wear type-approved protective clothing.**

! WARNING

When working with the machine, always use approved protective clothing. Clothing must be suitable and not hinder the operator in any way. Wear close-fitting protective clothing. Protective dungarees and a jacket are ideal. Do not wear clothes, scarves, ties or jewellery that could become entangled in the undergrowth. Ensure that long hair is tied back and protected.

! WARNING

The use of hearing protection requires greater attention and prudence, because the perception of acoustic danger signals (screams, alarms, etc.) is limited.

NOTE

Ask your trusted dealer for advice regarding the appropriate clothing to be used.

2.5 SAFETY WARNINGS AND SYMBOLS

Fig. 22 shows the symbols and safety warnings on the machine:

1. Read the use and maintenance manual before using this machine.
2. Wear eye protection, ear defenders and a safety helmet.
3. Wear safety shoes.
4. Wear protective gloves when using metal or plastic discs.
5. Pay careful attention to the projection of objects.
6. Keep any persons at a distance of 15 m.
7. Risk of hot surfaces.
8. Pay special attention to the risk of counter-knocks. They can be dangerous.
9. Priming bulb.

3 MAIN COMPONENTS

Fig. 1 shows the main components of the machine:

- | | |
|--------------------------------|------------------------------|
| 1./2. Equipment supplied | 13. Starter grip |
| 3. Harness | 14. Starter lever |
| 4. Bevel gear | 15. Accelerator stop lever |
| 5. Safety guard | 16. STOP button |
| 6. Strimmer head | 17. Accelerator lever |
| 7. Fuel tank plug | 18. Harness connection |
| 8. Priming bulb | 19. Grip |
| 9. Carburettor adjusting screw | 20. Transmission pipe |
| 10. Muffler guard | 21. Semi-acceleration button |
| 11. Spark plug casing | 22. Spark plug casing screw |
| 12. Air filter housing | |

4 CE NAMEPLATE

Fig. 22 shows an example of a CE identification nameplate:

- | | |
|---------------------------------------|---------------------------------------|
| 10. Machine type: BRUSHCUTTER. | 14. Year of production. |
| 11. Guaranteed sound power level. | 15. Maximum output shaft speed (rpm). |
| 12. CE marking of conformity. | |
| 13. Serial number. | |

5 ASSEMBLY

DANGER

Always wear protective gloves during assembly.

5.1 SAFETY GUARDS ASSEMBLY (FIG. 4)

Fix the guard (Fig. 4.A) to the transmission pipe using the screws (Fig. 4.B), in a position that allows you to work safely.

ATTENTION

Only use the guard (Fig. 4.C) with the trimmer head. The guard (Fig. 4.C) must be secured with the screw (Fig. 4.D) to the guard (Fig. 4.A).

NOTE

The symbol Fig. 7.E on the cutting device guard shows the direction of rotation of the cutting device.

5.2 ASSEMBLY OF THE STRIMMER HEAD (FIG. 6)

Insert the upper flange (Fig. 6.F). Insert the retaining pin of the head (Fig. 6.H) into the designated hole (Fig. 6.L) and tighten the head by hand in an anti-clockwise direction (Fig. 6.N).

5.3 DISC ASSEMBLY (FIG. 7)

1. Fit the disc (Fig. 7.R) on the upper flange (Fig. 7.F) making sure that the direction of rotation is correct.
2. Fit the lower flange (Fig. 7.B), the bevel gear (Fig. 7.D) and tighten the bolt (Fig. 7.A) in an anticlockwise direction.
3. Insert the pin supplied into the designated hole (Fig. 7.L) to lock the disc and allow the bolt to be tightened (Fig. 7.A) to 25 Nm (2.5 kgm).

WARNING

The clamp (see arrows, fig. 7.C) must be in the assembly hole of the disc.

5.4 GRIP ASSEMBLY (FIG. 2)

Fit the grip onto the transmission pipe and secure it with the screws (Fig. 2.A). The position of the grip can be adjusted based on operator requirements.

WARNING

Fit the loop grip (Fig. 2.D) between the arrows on the label (Fig. 2.B) and the rear grip (Fig. 2.C).

5.5 HANDLE ASSEMBLY (FIG.5B)

1. Loosen the screws (Fig. 5B.D) of the clamp.
2. Insert the 2 semi-grips into the respective housings (Fig. 5B.E).
3. Tighten the screws again (Fig. 5B.D).

5.6 ASSEMBLY OF THE CONTROL GRIP (FIG.5A)

1. Loosen the screw (Fig. 5A.G). The nut (Fig. 5A.H) stays in the control grip (Fig. 5A.L).
2. Push the control grip (Fig. 5A.L) (the accelerator Fig. 5 A.M must point towards the bevel gear) on the handle (Fig. 5A.N) so that the holes (Fig. 5A.P) are aligned.
3. Insert the screw (Fig. 5A.G) and tighten firmly.

5.7 HANDLE ASSEMBLY (FIG. 5C)

1. Place the handle (Fig. 5C.A) into the lower clamp (Fig. 5C.B1).
2. Correctly position the upper clamp (Fig. 5C.B2) and screw down but do not tighten the 4 screws (Fig. 5C.D).
3. Align the handle at right angles to the transmission pipe.
4. Firmly tighten the screws (Fig. 5C.D).

WARNING

Make sure all machine components are securely connected and the screws are tightened.

NOTE

Strictly observe local regulations for the disposal of packaging

6 SAFETY AND CONTROL DEVICES

SAFETY DEVICES

The machine is equipped with the following safety devices:

6.1 STOP BUTTON

The switch (Fig. 1.16) stops the machine when pressed.

6.2 ACCELERATOR STOP LEVER

The accelerator stop lever (Fig. 1.15) prevents unintentional operation of the accelerator lever (Fig. 1.17).

6.3 SAFETY GUARD (FIG. 1.5)

Protects the operator from any projected objects.

CONTROLS

The machine is equipped with the following controls:

6.4 ACCELERATOR LEVER

Allows the cutting device speed to be adjusted.

Actuation of the accelerator lever (Fig. 1.17) is possible only if the accelerator stop lever is pressed at the same time (Fig. 1.15).

The correct working speed is obtained with the accelerator lever (Fig. 1.17) at the end of the stroke.

6.5 SEMI-ACCELERATION BUTTON

It is used for engine start-up when cold (Fig. 1.21).

7 REFUELLING

DANGER

Petrol is an extremely flammable fuel. Pay careful attention when handling petrol or a fuel mixture. Do not smoke or bring naked flames near fuel or machine. Mix the fuel outdoors where there are no sparks or open flames.

7.1 RECOMMENDED FUEL

This machine is powered by a 2-stroke engine and requires pre-mixing of petrol and 2-stroke engine oil.

Mix 2-stroke engine oil with petrol according to the instructions on the package.

The Manufacturer recommends the use of Efco - Oleo-Mac 2-stroke engine oil at 2% (1:50) formulated specifically for all air-cooled 2-stroke engines.

The correct oil / fuel ratios given in Table A are suitable when using PROSINT 2 EVO and EUROSINT 2 EVO engine oil or equivalent high quality engine oil (JASO FD or ISO L-EGD specification).



Petrol		Oil	
			
		2%-50 : 1	
I		I	(cm ³)
1		0,02	(20)
5		0,10	(100)
10		0,20	(200)
15		0,30	(300)
20		0,40	(400)
25		0,50	(500)

Table A

ATTENTION

- Do not use petrol with an octane rating below 90 RON. A lower octane rating can cause the engine to knock, which causes damage to the engine.
- Do not use automotive oil or 2-stroke outboard engine oil.
- Only buy the amount of fuel you need based on your consumption; do not buy more than you will use in a month or two;
- Store petrol in an airtight container in a cool, dry place.
- Never use a fuel with a percentage of ethanol greater than 10% for the solution; gasohol (mixture of petrol and ethanol) with a percentage of ethanol up to 10% or E10 fuel are acceptable.
- Alkylate petrol does not have the same density as regular petrol. Therefore, engines tuned with regular petrol may require a different adjustment. Contact an Authorised Assistance Centre for this operation.

NOTE

Only prepare the necessary mixture for use; do not leave it in the tank or can for a long time. We recommend the use of Emak ADDITIX 2000 fuel stabiliser cod. 001000972, to preserve the mixture for a period of 12 months.

7.2 REFUELLING

1. Place the fuel in an approved fuel container and shake.
2. Place the machine on the ground in a free area, stop the engine and allow it to cool before refuelling.
3. Clean the surface around the fuel cap (Fig. 1.7) to avoid contamination.
4. Loosen the fuel cap (Fig. 1.7) slowly to release the pressure and to prevent fuel from escaping.
5. Carefully pour the fuel mixture into the tank making sure that none is spilt in the process.
6. Clean and check the gasket.
7. Securely tighten the fuel cap (Fig. 1.7) after refuelling.

⚠ WARNING

Vibrations can cause the cap to loosen and fuel to leak out.

8. Dry any fuel which may have leaked out. Move the machine to a distance of 3 meters from the refuelling site before starting the engine.

⚠ DANGER

- Never try to burn off any spilled fuel under any circumstances.
- Do not remove the fuel cap when the engine is running.
- Do not use fuel for cleaning operations.

⚠ WARNING

- Do not store the fuel in places with dry leaves, straw, paper, etc.
- Store the machine and fuel in places where fuel vapours do not come in contact with sparks or open flames, water heaters, electric engines or switches, ovens, etc.
- Pay careful attention not to spill fuel on your clothing.
- Store the fuel in a cool, dry and well-ventilated place.

8 PRELIMINARY OPERATIONS**8.1 WORKING AREA**

Thoroughly inspect the entire work area and remove anything that could be thrown from the machine or damage the cutting device.

8.2 HARNESS

Correct adjustment of the harness allows the machine to be balanced correctly and be at a suitable height from the ground (Fig. 8).

Simple harness (Fig. 1.3S)

1. Place the machine on a flat and stable surface.
2. How to wear the single harness.
3. Attach the machine to the harness using the carabiner (Fig. 8.A).
4. Position the hook (Fig.1.18) to obtain the best balance of the machine.
5. Adjust the buckle to ensure the correct height of the machine.

Double harness (BCH 500 T-DSH 5000 T)

1. Place the machine on a flat and stable surface.
2. How to wear the double harness (Fig. 1.3T).
3. Fasten the buckle (Fig. 9.A) in the belt area and adjust it by acting on the top strap (Fig. 9.B).
4. Attach the buckle (Fig. 9.C) to the chest area.
5. Adjust the shoulder straps using the two straps (Fig. 10.D).

NOTE

With this harness it is possible to distribute the load more evenly on the shoulders or on the belt, at the discretion of the operator.

6. Adjust the strap (Fig. 9.E) in the chest area.
7. Attach the machine to the harness using the carabiner (Fig. 8.A).
8. Adjust the height of the machine from the ground by acting on the two straps (Fig. 11.H-L). The correct distance between the belt and the carabiner can be measured as in fig. 8. This adjustment also ensures the correct distribution of weight to achieve a good balance of the machine.

9 START-UP

⚠ ATTENTION

Before starting the engine:

- make sure that the disc is free to rotate and is not in contact with foreign bodies
- check that the accelerator lever operates freely;
- check for fuel leaks and, if any are present, eliminate them before use. If necessary, contact your dealer's Customer Service department.

9.1 START-UP PROCEDURE

1. Slowly push the primer 4 times (Fig. 1.8).
2. Put the starter lever to the CLOSE position (Fig. 12.A).
3. Pull the accelerator lever (Fig.1.17) and lock it in the half-acceleration position by pressing the button (Fig.1.21) and then release the lever (Fig. 1.17).
4. Place the machine on the ground in a stable position.
5. Holding the machine with one hand (Fig. 13), pull the starter cable (no more than 3 times) until you hear the first burst of the engine.

⚠ ATTENTION

- Never wind the starter cable around your hand.
- When pulling the starter cable, do not use its entire length; it can cause it to break.
- Never release the cable brusquely; hold the starter grip (Fig. 13) and let the cable rewind slowly.

NOTE

A new machine may require additional pulls.

6. Set the starter lever to the OPEN position (Fig. 12.B).
7. Pull the starter cable to start the engine.
8. Once the machine is started, let the machine warm up for a few seconds, without touching the accelerator.

NOTE

The machine may need several seconds to warm up in cold weather or at high altitudes.

9. Lastly, press the accelerator (Fig. 1.17) to disable semi-acceleration.

**ATTENTION**

- With the engine at idle, the cutting device must not turn. Otherwise, contact an Authorized Assistance Centre to carry out a check and resolve the issue.
- When the engine is already warm, do not use the starter for start-up.
- Only use the semi-accelerator device exclusively in the start-up phase when the engine is cold.

NOTE

IT IS normal that a new engine emits smoke during and after the first use.

9.2 STOPPING THE ENGINE

1. Set the accelerator lever to idle (Fig. 1.17).
2. Wait a few seconds to allow the engine to cool down.
3. Press the ground switch to turn the engine off (Fig. 17.T).

9.3 FLOODED ENGINE

1. Remove the screw (Fig. 1.22).
2. Remove the casing of the spark plug housing (Fig. 1.11)
3. If it is difficult to remove the cap, apply a suitable tool to the spark plug.
4. Lift the spark plug cap.
5. Unscrew and dry the spark plug.
6. Fully open the throttle.
7. Pull the starter cable several times (Fig. 13) to empty the combustion chamber.
8. Re-fit the spark plug and attach the cap by pressing it firmly.
9. Move the starter lever to the OPEN position (Fig. 12.B), even if the engine is cold.
10. Start the engine (par. 9.1).

9.4 RUNNING IN

- The engine reaches its maximum power after 5 to 8 hours of work.
- During this running-in period, do not run the engine with no load at maximum speed to avoid excessive stress.

**ATTENTION**

During the running-in period, do not vary the carburation to obtain a presumed increase in power; this could damage the engine.

10 USING THE MACHINE

10.1 SAFETY CHECKS

WARNING

Carry out the following safety checks before using the machine and whenever the machine is subjected to knocks or falls.

- Ensure that the handles are clean, dry and properly and firmly attached to the machine.
- Make sure that the cutting device guard is correctly and firmly attached to the machine and that it is free from damage and there are no signs of wear.
- Check the correct positioning of the harness attachment point (Fig. 1.18).
- Check that the screws on the machine are properly secured.
- Make sure that the cutting device is clean, undamaged or not worn.
- Make sure that the disc is sharp.
- Check that the cooling air passages are not obstructed.
- Make sure there are no signs of damage or wear and tear on the machine.
- Check the free movement of the accelerator lever and the accelerator stop lever.
- Carry out a test drive and check that there are no abnormal vibrations or sounds.
- Check that the accelerator lever and the accelerator stop lever return quickly to a neutral position if released.
- Make sure that it remains locked only when the accelerator lever is pressed.

10.2 GENERAL PRECAUTIONS

- Always cut with both feet on stable ground to avoid losing balance.
- Make sure you can both move and remain on your feet safely.
- Check for obstacles in the area you are working (roots, stones, branches, ditches, etc.) in case you need to move suddenly.
- Do not cut above chest level, as it is difficult to control kickback forces at that height.
- Do not cut close to electric power cables.
- Only cut when visibility and light conditions allow clear vision.
- Do not cut from a step; this position is extremely dangerous.
- Stop the machine if the disc hits a foreign body. Inspect the disc and the machine; do not resume work if any parts are damaged.
- Keep the disc away from soil or sand. Even a small amount of soil contributes to rapid blunting of a disc and increases the risk of kickback.
- Stop the engine before placing the machine on the ground.
- Special care should be taken when wearing hearing protectors, as these can limit the ability to hear danger sounds (phone calls, sirens, alarms, etc.).
- Take extreme care when cutting on sloping or uneven terrain.

⚠ WARNING

- Never use hard discs for cutting on stony terrain. Projected fragments or damaged discs can cause serious or fatal injury to the operator or bystanders.
- Pay careful attention to thrown objects and always wear approved protective goggles.
- Do not place your body beyond the cutting guard. Stones, fragments, etc. could hit the eyes and cause blindness or serious injury.
- Do not allow unauthorised persons to approach: children, animals, bystanders and helpers must remain at a minimum safe distance of 15 m.
- If a person approaches, stop the machine immediately.
- Never turn the machine on without checking whether there are people in the working area.

10.3 WORKING WITH THE MACHINE***General operating instructions***

- This section of the manual describes the basic safety rules relating to the use of the machine for thinning and cutting grass.
- If you are unsure of how to proceed, consult an expert. Contact a dealer or local authorised workshop.
- Do not carry out operations you are unsure of.

Basic safety regulations**⚠ DANGER**

- Long-term inhalation of engine exhaust fumes can pose a health risk.

⚠ WARNING

- Do not use the machine if you would not be able to call for help in the event of an accident.
 - Never operate the machine without a guard or with a faulty guard.
 - Never use the machine without the drive shaft.
 - Do not use discs intended for grass to cut down woody stems.
- Do not use the machine in adverse weather conditions, e.g. heavy fog, heavy rain, strong wind, intense cold, etc. Working in these conditions is tiring and often involves additional risks, such as ice formation on the ground, etc.
 - Switch off the engine before you move to another area.
 - Never lay the machine on the ground while the engine is running.
 - Always use suitable devices.
 - Make sure that the devices are adjusted correctly.
 - Carefully plan the work to be carried out.
 - Always use the engine at full speed when starting to cut with the disc.
 - Always use sharp discs.

⚠ DANGER

- Do not attempt to remove the cut material while the engine is running or the cutting device is moving. Stop the engine and cutting device before removing material caught around the blade.
- The bevel gear can heat up during use and remain hot for some time after use. Contact can cause burns.
- Silencers fitted with catalytic converters become very hot during use and remain so for a long time after the engine has stopped. This is the case even when the engine is running at idle. Contact can cause skin burns and be a fire hazard.
- Do not use the machine if the silencer is damaged, missing or has been modified.

10.4 CUTTING GRASS WITH THE STRIMMER HEAD**⚠ ATTENTION**

Never use a line longer than recommended (Fig. 15). When the guard is correctly fitted (Fig. 4), the built-in cutting device automatically adjusts the appropriate length of line. The use of excessively long lines can overload the engine and cause damage to the clutch mechanism and adjacent parts.

Trimming

- Hold the head at an angle just above the ground. The cut is made from the end of the line. Let the line work. Never push the line into the area to be cut.
- The line makes it easy to remove grass and weeds at the base of walls, fences, trees and curbs; However, it can damage the bark of certain trees and shrubs and affect fence posts.
- To reduce the risk of damaging other plants, shorten the line to 10-12 cm and reduce the engine speed.

Thinning out

The thinning technique makes it possible to remove all unwanted vegetation.

Proceed as indicated below:

- Hold the trimmer head just above the ground and tilt it.
- Let the end of the line hit the ground around trees, poles, statues and similar objects.
- The line wears faster and needs to be advanced more frequently when thinning near stones, bricks, concrete, metal fences etc. rather than trees and wooden fences.

⚠ ATTENTION

During trimming and thinning, the engine should run at a lower speed than full speed to allow longer line life and reduce head wear.

Cutting

The machine is ideal for cutting grass that is difficult to reach with a normal mower:

- When cutting, keep the line parallel to the ground without tilting the strimmer head and perform the operation as shown in Fig. 23.

⚠ ATTENTION

Avoid any contact between the head and the ground. This can damage the machine and ruin the lawn.

Rapid trimming

- The fan effect of the rotating line can be used to achieve quick and easy thinning. Hold the line above the ground to be thinned in a parallel position and move the machine backwards and forwards.
- To achieve satisfactory results in rapid cutting and trimming, the engine must be running at full speed.

⚠ WARNING

Never cut if visibility is poor or in extreme temperatures or freezing conditions.

10.5 GRASS THINNING WITH A GRASS DISC

Preliminary checks

- Inspect the disc for cracks in the base of the teeth or in the area near the central hole. Replace the disc if any cracks are present (par. 5.3).
- Check the support flange for cracks due to wear or overtightening. Replace the supporting flange if any cracks appear (par. 5.3).
- Make sure that the retaining nut (Fig. 7.A) has not lost its retention capacity. The tightening force of the fastening nut must be **25 Nm**.
- Check that the disc cover (Fig. 3.A) is not damaged or cracked. Replace the disc cover if it appears cracked.

NOTE

The grass disc can be used for all types of tall grass or weeds.

Working procedure

⚠ WARNING

- Avoid kickbacks as they can cause serious injuries. Kickback is a sudden lateral or forward movement of the machine that occurs if the blade comes into contact with objects such as large branches or stones, or if a piece of wood hits the wood blade during cutting. Contact with a foreign object can also lead to loss of brushcutter control.
- Always follow the safety regulations. The brushcutter should only be used to cut grass or small shrubs. Only cut wood with the appropriate disc. Do not cut metal, plastic, brick or non-wooden building material. It is prohibited to cut other types of material. Do not use the brushcutter as a lever to lift, move or break objects, or clamp it to fixed supports. It is strictly prohibited to fit the brushcutter power take-off with tools or applications other than those specified by the manufacturer.
- Avoid cutting close to fences, building walls, tree trunks, stones or other objects that could cause the machine to overturn or damage the disc. For these types of operations, we recommend you use the strimmer head. Also, bear in mind the increased risk of fragments being projected.
- Never operate the machine with the cutting device perpendicular to the ground.
- Never operate the machine with a loose disc. If the disc becomes loose after being properly secured, stop work immediately. It is possible that the retaining nut is worn and must be replaced. Never use non-approved parts to secure the disc. If the disc continues to loosen, please contact your local dealer.

- The grass must be cut in alternating lateral movements, whereby the movement from right to left is the thinning action and the movement from left to right is the return stroke. The cut is made with the left side of the disc, as shown in fig. 23.
- If the disc is tilted to the left during the thinning action, the grass falls along a line and can be collected more easily, for example, with a rake.
- Try to move forward with an even rhythm. Stand firm with your legs slightly apart. Move forward at the end of the return stroke and stand firm again.
- Allow the support cup to just touch the ground, so that the disc does not touch the ground.
- To reduce the risk of material becoming entangled around the disc, the following instructions should be followed:
 - Always cut with the engine at full speed.
 - Avoid previously cut material during the return stroke.
 - Stop the engine, release the harness and place the machine on the ground before starting to collect the cut material.

11 TRANSPORT

- Stop the engine and wait for it to cool down.
- Fit the disc cover (Fig. 3.A).
- Hold the machine by the handles only and point the cutting device in the opposite direction to the direction of travel. (Fig. 3).

WARNING

When transporting or storing the machine, fit disc guard code 4196086 as shown in fig. 3.A.

ATTENTION

When transporting the machine on a vehicle, ensure that it is properly and firmly secured on the vehicle using straps. The machine must be transported in a horizontal position, with the tank empty, ensuring that the current transport regulations for machines of this nature are not infringed.

12 MAINTENANCE

DANGER

- Always wear protective gloves during maintenance operations.
- Do not carry out maintenance when the engine is hot.
- Poor maintenance, removal or modification of safety devices and/or the use of non-original spare parts can lead to serious or fatal injuries to the operator or third parties.

ATTENTION

Do not use fuel (mixture) for cleaning operations.

12.1 GAS EMISSIONS COMPLIANCE

The engine of this machine, including the emission control system, must be managed, operated and maintained in accordance with the instructions provided in the user manual in order to maintain emission performance within the legal requirements applicable to non-road machinery. There must be no intentional tampering with or misuse of the engine emission control system.

Incorrect operation, use or maintenance of the engine or machine could lead to possible malfunctions of the emission control system to the point that applicable legal requirements are not met; in which case immediate action must be taken to correct the system malfunctions and restore the applicable requirements.

By way of example, incorrect operation, use and maintenance includes but is not limited to the following:

- Forcing or breaking fuel metering devices;
- Use of fuel and/or engine oil which does not comply with the specifications set out in par. 7.1
- The use of non-original replacement parts;
- Failure to carry out maintenance or inadequate maintenance of the exhaust system, including incorrect service intervals for the silencer, spark plug, air filter etc.

ATTENTION

- Tampering with the engine of this machine renders the EU emissions certification invalid.
- The silencer is equipped with a catalytic converter, which is necessary for the engine to comply with emission requirements. Never modify or remove the catalytic converter: this would be in violation of the law.

The CO₂ level of the engine in this machine can be found on the Emak website (www.myemak.com) in the section "The World of Outdoor Power Equipment".

12.2 SHARPENING THE GRASS CUTTING BLADE (2-3-4 TEETH)

Grass cutting blades are sharpened with a flat file for easy cutting (Fig. 14).

WARNING

- If you do not have the specific skills to sharpen blades correctly, contact an authorised service centre.
- An unsuitable cutting tool or incorrectly sharpened blade increases the risk of kickback.
- Check grass cutting blades for damage or cracks; replace if damaged.
- Do not weld, straighten or change the shape of damaged cutting equipment in an attempt to repair it. These operations can lead to the detachment of the cutting equipment and cause serious or fatal injuries.
- Blades should never be repaired, but should be replaced as soon as they show signs of breakage or when they exceed their sharpening limit.

ATTENTION

- To maintain balance, file all cutting edges evenly.
- If the blades are not sharpened correctly, they can create abnormal vibrations in the machine, resulting in blade breakage.

NOTE

Grass cutting blades are reversible: when one side is no longer sharp, the blade can be reversed and the other side can be used (Fig. 14).

12.3 STRIMMER HEAD

Always use the same diameter as the original line so as not to overload the engine (Fig. 15). Tap the trimmer head on the ground to lengthen the nylon line.

⚠ ATTENTION

Do not knock the head on cement or the pavement.

Replacing the nylon line of the TAP&GO head (Fig. 16)

1. Press the tab (Fig. 16.1) and remove the cover and the internal spool.
2. Fold the line in half, leaving one side longer than the other by about 14 cm.
3. Lock the line in the notch (Fig. 16.2) on the spool.
4. Wrap each strand evenly and without twisting in the direction of the arrow in its slot.
5. After winding the line, secure it in the slots as shown in (Fig. 16.3).
6. Fit the spring.
7. Pass the line through the eyelets (Fig. 16.4).
8. Lock the head with the cover (Fig. 16.5).
9. Pull the line outwards (Fig. 16.6).

12.4 AIR FILTER**⚠ ATTENTION**

A clogged filter causes the engine to run erratically, increasing consumption and reducing power.

Every 8-10 hours of work:

1. Remove the cover (Fig. 20.A), clean the filter (Fig. 20.B).
2. Blow at a distance with compressed air from the inside to the outside.
3. Replace of dirty or damaged.

12.5 FUEL FILTER**⚠ ATTENTION**

A dirty filter causes starting difficulties and reduces engine performance.

Periodically check the condition of the fuel filter. To clean the filter, pull it out of the fuel filler hole; Replace if it is particularly dirty (Fig. 18).

12.6 ENGINE**⚠ ATTENTION**

The accumulation of impurities on the cylinder can lead to overheating. This is detrimental to engine operation.

Periodically clean cylinder fins with a brush or compressed air.

12.7 SPARK PLUG

Clean the spark plug and check the distance of the electrodes regularly. (Fig. 19). Use the TORCH L8RTF spark plug or one of another brand with an equivalent thermal rating.

12.8 BEVEL GEAR

Every 30 operating hours, remove the screw (Fig. 6.D) on the bevel gear and check the level of grease.

Use no more than 10 g of good quality molybdenum disulphide grease.

12.9 TRANSMISSION

Grease the connection shank of the rigid tube (Fig. 21.D) with molybdenum disulphide grease every 30 operating hours.

12.10 CARBURETTOR

Before adjusting the carburettor, clean the air filter (Fig. 20.B) and warm up the engine. The engine has been designed and built in accordance with the application of Regulations (EU) 2016/1628. The idle speed screw (Fig. 17.T) is set so that there is a good safety margin between the idle speed and the clutch engagement speed.

WARNING

- The disc should not turn when the engine is running at idle speed (3000 rpm). We recommend that you have all fuel adjustments carried out by your dealer or authorised workshop.
- When using the machine at an altitude of more than 1000 m a.s.l. it is necessary to have the carburation checked by an authorised service centre.

12.11 SILENCER

DANGER

- Use of an improperly maintained silencer increases the risk of fire and hearing loss.

If the silencer is damaged, it must be replaced. If the silencer is frequently clogged, it may be a sign that the performance of the catalytic converter is limited.

12.12 EXTRAORDINARY MAINTENANCE

It is advisable to carry out a general inspection at the end of the season for heavy use and every two years for normal use, to be carried out by a specialised technician from the service network.

WARNING

- All maintenance work not indicated in this manual must be carried out by an authorised workshop. In order to ensure constant and smooth operation of the machine, remember that any replacement parts must be replaced exclusively with ORIGINAL SPARE PARTS.
- Unauthorised modifications and/or the use of non-original spare parts may result in serious or fatal injury to the operator or third parties and will immediately invalidate the warranty.

MAINTENANCE TABLE

The following maintenance intervals apply to normal conditions of use only. If daily use is longer than normal or in the presence of adverse cutting conditions, the recommended intervals should be shortened appropriately		<i>Before each use</i>	<i>Every month</i>	<i>In the event of damage or malfunction</i>	<i>As required</i>	<i>Every year or every 100 hours</i>
Whole machine	Inspect (leaks, cracks and wear)	X				
	Clean at the end of the working day					
Controls (STOP button, starter lever, accelerator lever, safety lever)	Check that they operate correctly	X				
Fuel tank	Inspect (leaks, cracks and wear)	X				
	Clean					X
Fuel filter and pipes	Inspect		X			
	Clean, replace the filtering element			X		X
Cutting accessories	Inspect (damage, degree of sharpness and wear)	X				
	Check tension	X				
	Sharpen			X	X	
Bevel gear	Inspect (damage, wear and level of grease)		X		X	
Cutting equipment guard	Inspect (damage and wear)	X				
	Replace			X	X	
All accessible screws and nuts (with the exception of the adjusting screws)	Inspect	X				
	Re-tighten		X			
Air filter	Clean	X			X	
	Replace			X		X
Cylinder tabs	Clean		X			
Start casing slots	Clean at the end of the working day					
Start cable	Inspect (damage and wear)		X			
	Replace			X		
Carburettor	Check the idle (the cutting device must not rotate with the engine running at idle)	X				
Spark plug	Check the distance between the electrodes		X			
	Replace			X		X
Vibration dampers	Inspect (damage and wear)		X			
	Replacement by the dealer			X	X	
Nuts and screws of the cutting device	Check that the nut of the cutting attachment is sufficiently tightened	X				

13 STORAGE

When the machine is not used for an extended period of time:

- Empty and clean the fuel tank in a well-ventilated place.

ATTENTION

To empty the carburettor, start the engine and wait for it to cut out (leaving the mixture in the carburettor could damage the membranes).

- The commissioning procedures after winter storage are the same as during normal machine start-up. (chap. 9).
- Follow all rules indicated for maintenance as described above.
- Clean the machine thoroughly and grease the metal parts.
- Remove the disc, clean and oil it to prevent rust.
- Remove disc retainer flanges; clean, dry and oil the bevel gear seat.
- Remove fuel from tank and refit the cap.
- Thoroughly clean the cooling slots and air filter (Fig. 20.B).
- Store in a dry place, with no direct contact with the ground (where possible) and away from heat sources.
- If the machine is stored with the metal disc fitted, the disc guard must also be fitted.

14 ENVIRONMENTAL PROTECTION

Environmental protection must be a relevant and priority aspect when using the machine, for the benefit of civil coexistence and the environment in which we live. Therefore:

- Do your best not to disturb others in the local area.
- Strictly follow local regulations for the disposal of waste materials after cutting.
- Strictly follow local regulations for the disposal of packaging, oils, petrol, batteries, filters, deteriorated parts, or any item with a strong environmental impact.

NOTE

Special waste must not be disposed off with normal rubbish, but must be separated and taken to the appropriate collection centres, where the materials will be recycled.

14.1 DEMOLITION AND DISPOSAL

When decommissioning the machine, do not abandon it in the environment, but take it to a designated collection point.

Most of the materials used in the machine construction are recyclable; all metals (steel, aluminium, brass) can be taken to a normal iron-recovery facility. For information, please contact the normal waste collection service in your area. Waste from the demolition of the machine must be disposed of in an environmentally friendly manner, avoiding the pollution of soil, air and water.

In any case, the local legislation in force must be observed.







When the machine is scrapped, the CE marking label together with this manual must also be disposed of.

15 TECHNICAL SPECIFICATIONS

15.1 MACHINE SPECIFICATIONS

		<i>BCH 500 S - DSH 5000 S</i>	<i>BCH 500 T - DSH 5000 T</i>
Displacement	cm ³	50.9	
Engine		2-stroke EMAK	
Power	kW	2.1	
Rpm/min rpm	min ⁻¹	3000	
Maximum output shaft speed	min ⁻¹	8500	
Engine speed at maximum output shaft speed	min ⁻¹	10400	
Fuel tank capacity  + 	cm ³	1100 (1.1 l)	
Carburettor primer		Yes	
Quick start-up 		Yes	
Cutting width	cm	41	
Weight without cutting tool and guard	kg	7.9	8.3

15.2 RECOMMENDED CUTTING DEVICES





Model	Cutting devices			Guard	
		Ø mm			
BCH 500 S - BCH 500 T		130	P.N. 61459100	P.N. 61450295AR	
DSH 5000 S - DSH 5000 T		130	P.N. 61459101		
BCH 500 S - BCH 500 T		130	P.N. 61459102	P.N. 61450295AR	
DSH 5000 S - DSH 5000 T		130	P.N. 61459103		
BCH 500 S - BCH 500 T DSH 5000 S - DSH 5000 T		255	P.N. 4095567AR	P.N. 61450295AR	*
		305	P.N. 4095675AR		
BCH 500 S - BCH 500 T DSH 5000 S - DSH 5000 T		230	P.N. 4095637AR	P.N. 61450295AR	*
		255	P.N. 4095638AR		
BCH 500 S - BCH 500 T DSH 5000 S - DSH 5000 T		255	P.N. 4095673BR	P.N. 61450295AR	*
		305	P.N. 4095674AR		
BCH 500 S - BCH 500 T DSH 5000 S - DSH 5000 T		230	P.N. 4095568AR	P.N. 61450295AR	*
		255	P.N. 4095563AR		
BCH 500 S - BCH 500 T DSH 5000 S - DSH 5000 T		255	P.N. 4095641BR	P.N. 61450295AR	*
		305	P.N. 4095665BR		

* Guard (Fig. 4.C) not required. Metal cutting devices.

 **DANGER**

The use of cutting devices other than those recommended can lead to serious or fatal injury. Only use recommended cutting devices and the guards and follow the sharpening instructions.

15.3 NOISE EMISSIONS AND VIBRATIONS

			<i>BCH 500 S - DSH 5000 S</i>		<i>BCH 500 T - DSH 5000 T</i>		
							
Sound pressure	dB (A)	$L_{PA\ av}$ EN 11806-1 EN 22868	101.5	102.7	101.5	102.7	*
Uncertainty	dB (A)		1.0	1.5	1.0	1.5	
Measured sound power level	dB (A)	2000/14/EC EN 22868 EN ISO 3744	115	114	115	114	
Uncertainty	dB (A)		1.2	1.2	1.2	1.2	
Guaranteed sound power level	dB (A)	L_{WA} 2000/14/EC EN 22868 EN ISO 3744	116	115	116	115	
Vibration level	m/s²	EN 11806-1 EN 22867 EN 12096	5.3 (left) 4.8 (right)	6.6 (left) 8.8 (right)	7.0 (left) 5.7 (right)	6.7 (left) 4.7 (right)	*
Uncertainty	m/s²	EN 12096	1.4 (left) 1.3 (right)	1.4 (left) 1.6 (right)	1.3 (left) 1.2 (right)	1.4 (left) 1.3 (right)	

* Weighted average values: 1/2 minimum, 1/2 full load (head) or 1/2 max speed no load (disc)

16 TROUBLESHOOTING

WARNING

- Except in cases where machine operation is explicitly requested, always stop the machine and disconnect the spark plug before carrying out all the corrective tests recommended in the table below.
- When all possible causes have occurred and the problem has not been solved, consult an Authorised Service Centre. If you experience a problem that is not listed in this table, consult an Authorised Service Centre.

<i>Issue</i>	<i>Possible causes</i>	<i>Solution</i>
Engine does not start or shuts down a few seconds after starting.	<ol style="list-style-type: none"> 1. There is no spark. 2. Flooded engine. 	<ol style="list-style-type: none"> 1. Check the spark of the spark plug. If there is no spark, replace the spark plug with a new one (TORCH L8RTF). 2. Follow the procedure indicated at par. 10.3. If the engine still does not start, replace the spark plug with a new one and repeat the procedure par 10.1.
The engine starts, but does not accelerate correctly or does not run correctly at high speed.	The carburettor must be adjusted.	Contact an Authorised Service Centre to adjust the carburettor.
The engine does not reach full speed and/or emits excessive smoke.	<ol style="list-style-type: none"> 1. Check oil/petrol mixture. 2. Air filter is dirty. 3. The carburettor must be adjusted. 	<ol style="list-style-type: none"> 1. Use fresh petrol and a suitable 2-stroke oil (see par. 7.1). 2. Clean the air filter (see par. 12.4). 3. Contact an Authorised Service Centre to adjust the carburettor.
The engine starts, runs and accelerates, but does not maintain idle speed.	The carburettor must be adjusted.	Adjust the idle speed screw (Fig. 17.T) in clockwise direction to increase the speed (see par. 12.10).
The engine starts and runs, but the cutting tool does not rotate	Damaged clutch, bevel gear or drive shaft	Replace the damaged component if necessary; Contact an Authorised Service Centre

ATTENTION

Never attempt to carry out repairs without having the necessary means and technical knowledge. Any work carried out will automatically invalidate the warranty and will relieve the Manufacturer of any and all liability. If problems persist after applying the troubleshooting solutions, contact an Authorised Service Centre.

17 DECLARATION OF CONFORMITY

The Manufacturer, **Emak spa via Fermi, 4 - 42011 Bagnolo in Piano (RE) ITALY** declares under its own responsibility that the machine:

- Type: portable brushcutter/lawnmower with internal combustion engine
- Efcò, model DSH 5000 S - DSH 5000 T
- Oleo-Mac, model BCH 500 S - BCH 500 T
- Series ID 789 XXX 0001 to 789 XXX 9999

complies with the requirements of the Directive/Regulation and subsequent amendments or additions thereto: 2006/42/CE - 2000/14/CE - 2014/30/EU - (EU) 2016/1628 - 2011/65/EU, complies with the provisions of the following harmonised standards: EN ISO 11806-1:2011 - EN 55012:2007 - EN 55012:2007+A1:2009 - ISO 14982:1998

Conformity assessment procedures followed: Annex V - 2000/14/CE

18 WARRANTY CERTIFICATE

This machine has been designed and manufactured using the most modern production techniques. The Manufacturer guarantees its products for a period of 24 months from the date of purchase for private and non-professional use. Warranty limited to 12 months in case of professional use.

General conditions of the warranty

- The warranty is recognised from the date of purchase. The Manufacturer will replace free of charge, through the sales and technical assistance network, defective parts due to material, workmanship and production. The warranty does not deprive the buyer of their legal rights under the Civil Code against the consequences of defects or flaws caused by the item purchased.
- The technical personnel will intervene as soon as possible within the time limits allowed by organisational requirements.
- To request a warranty service, the following warranty certificate must be presented to authorised personnel, stamped by the retailer, completed in full and accompanied by the purchase invoice or tax receipt proving the date of purchase.
- The warranty is invalidated in the following cases:
 - Clear lack of maintenance,

Measured sound power level: 115 dB (A)

Guaranteed sound power level: 116 dB (A)

The person authorised to compile the Technical File is the Manufacturer Emak S.p.A.

Carried out at Bagnolo in Piano (RE) Italy - via Fermi, 4

Date: 31/07/2021



- Incorrect use of the product or tampering,
- Use of unsuitable lubricants or fuels,
- Use of non-original replacement parts,
- Interventions carried out by unauthorised personnel.
- The Manufacturer excludes consumables and parts subject to normal wear and tear from the warranty.
- The warranty excludes product upgrades and improvements.
- The warranty does not cover adjustments and maintenance work occurring during the guarantee period.
- Any damage caused during transport must be reported immediately to the carrier, otherwise the warranty will be void.
- For engines of other makes (Briggs & Stratton, Subaru, Honda, Kipor, Lombardini, Kohler, etc.) fitted to our machines, the warranty granted by the engine manufacturers applies.
- The warranty does not cover any damage, direct or indirect, caused to persons or property by machine faults or as a result of prolonged suspension of use of the machine.

MODEL

SERIAL No

PURCHASED BY

DATE

DEALER

Do not send! Only attach to the technical warranty request.

SOMMAIRE

1	Introduction.....	57	9.2	Arrêt moteur	67
1.1	Objectif du manuel.....	57	9.3	Moteur noyé	67
1.2	Comment lire le manuel	57	9.4	Rodage moteur	67
2	Règles de sécurité.....	58	10	Utilisation de la machine	68
2.1	Usage prévu	60	10.1	Contrôles de protection.....	68
2.2	Utilisation incorrecte.....	60	10.2	Précautions générales	68
2.3	Risques résiduels	60	10.3	travail	69
2.4	Équipements de protection individuelle (EPI).....	60	10.4	Coupe d'herbe à l'aide d'une tête à fils	70
2.5	Symboles et avertissements de sécurité	61	10.5	Coupe d'herbe à l'aide d'une lame pour herbe.....	71
3	Principaux composants	61	11	Transport.....	72
4	Plaque CE.....	61	12	Entretien.....	72
5	Assemblage	62	12.1	Conformité des émissions gazeuses	72
5.1	Montage de la protection de sécurité (Fig. 4)	62	12.2	Affûtage des lames coupe-herbe (2-3-4 dents)	73
5.2	Montage de la tête de coupe à fils Nylon (Fig.6)	62	12.3	Tête de coupe à fils	73
5.3	Montage du disque (Fig. 7)	62	12.4	Filtre à air	74
5.4	Montage de la poignée (Fig. 2)	62	12.5	Filtre du carburant	74
5.5	Montage du guidon (Fig.5B)	62	12.6	Moteur.....	74
5.6	Montage des poignées de commande (Fig.5A)	63	12.7	Bougie	74
5.7	Montage du guidon (Fig. 5C)	63	12.8	Pignon conique.....	74
6	Dispositifs de sécurité et commandes	63	12.9	Transmission	75
6.1	Bouton stop.....	63	12.10	Carburateur	75
6.2	Levier de blocage accélérateur	63	12.11	Pot d'échappement.....	75
6.3	Protection de sécurité (Fig. 1.5).....	63	12.12	Entretien extraordinaire.....	75
6.4	Levier accélérateur.....	63	13	Entreposage.....	77
6.5	Bouton de demi-accélération.....	63	14	Protection de l'environnement.....	77
7	Ravitaillement	64	14.1	Démolition et élimination.....	77
7.1	Carburant conseillé.....	64	15	Données techniques.....	78
7.2	Ravitaillement.....	65	15.1	Caractéristiques de la machine	78
8	Opérations préliminaires	65	15.2	Dispositifs de coupe préconisés	79
8.1	Zone de travail.....	65	15.3	Émissions acoustiques et vibrations	80
8.2	Harnais	65	16	Guide pour le dépannage.....	81
9	Démarrage	66	17	Déclaration de conformité	82
9.1	Procédure de démarrage.....	66	18	Certificat de garantie.....	82

1 INTRODUCTION

Merci d'avoir choisi un produit Emak.

Notre réseau de distributeurs et d'assistance est à votre disposition pour toute nécessité.

DANGER

Pour un emploi correct de la machine et pour éviter tout accident, ne commencez pas le travail sans avoir préalablement lu ce manuel avec attention.

Vous y trouverez les descriptions du fonctionnement des différents composants, ainsi que les instructions relatives aux contrôles et aux procédures d'entretien requis.

Les descriptions et les illustrations figurant dans le présent manuel ne sont pas rigoureusement contractuelles. Le fabricant se réserve le droit d'apporter d'éventuelles modifications sans être tenu de mettre à jour à chaque fois ce manuel.

1.1 OBJECTIF DU MANUEL

Ce manuel contient les instructions d'utilisation et d'entretien des débroussailleuses :

Marque	Modèle
Efco	DSH 5000 S - DSH 5000 T
Oleo - Mac	BCH 500 S - BCH 500 T

Le fabricant de la machine fournie, dans l'un des modèles possibles, est :

Emak S.p.A.
Via Enrico Fermi 4, 42011
Bagnolo in Piano (RE) Italie
www.myemak.com

1.2 COMMENT LIRE LE MANUEL

Outre les instructions relatives au fonctionnement, le présent manuel contient des paragraphes requérant une attention particulière de votre part. Ces paragraphes sont signalés par les symboles décrits ci-dessous :

DANGER

Le non-respect de l'avertissement entraîne une situation dangereuse imminente qui, si elle n'est pas évitée, entraînera une mort instantanée ou des dommages graves ou permanents.

AVERTISSEMENT

Le non-respect de l'avertissement crée une situation potentiellement dangereuse qui, si elle n'est pas évitée, peut entraîner la mort ou de graves dommages à la santé.

ATTENTION

Le non-respect de l'avertissement crée une situation potentiellement dangereuse qui, si elle n'est pas évitée, peut entraîner des dommages mineurs à la machine.

REMARQUE

Fournit des informations complémentaires aux instructions précédentes du message de sécurité.

Le manuel est divisé en chapitres et paragraphes. Chaque paragraphe est un sous-niveau du chapitre concerné. Les références aux titres ou aux paragraphes sont indiquées par l'abréviation chap. ou par. suivie du numéro correspondant. Exemple : « chap. 2 » ou « par. 2.1 ».

Les figures de ce mode d'emploi sont numérotées 1, 2, 3, et ainsi de suite. Les composants représentés sur les figures sont marqués par des lettres ou des chiffres selon le cas. Une référence au composant C de la figure 2 est indiquée comme suit : « Voir Fig. 2.C » ou simplement « (Fig. 2.C) ». Une référence au composant 2 de la figure 1 est indiquée comme suit : « Voir Fig. 1.2 » ou simplement « (Fig. 1.2) ».

ATTENTION

Les schémas sont à titre indicatif. Les composants réels peuvent varier de ceux présentés. En cas de doute, contacter le centre d'assistance autorisé.

2 RÈGLES DE SÉCURITÉ

La machine, lorsqu'elle est bien utilisée, est un outil de travail rapide, pratique et efficace. Si elle est utilisée de manière incorrecte ou sans précautions appropriées, elle peut devenir un outil dangereux. Pour rendre votre travail agréable et sans risques, nous vous invitons à respecter scrupuleusement les mesures de sécurité libellées ci-après et reprises dans le manuel

DANGER

Le système de mise en marche de la machine produit un champ électromagnétique de très basse intensité. Ce champ peut créer des interférences avec certains pacemakers. Pour réduire le risque de lésions graves ou mortelles, les porteurs de pacemaker devraient consulter leur médecin et le fabricant du pacemaker avant d'utiliser cette machine.

AVERTISSEMENT

RISQUE DE DOMMAGES AUDITIFS : en conditions normales d'utilisation, cette machine peut représenter pour l'opérateur préposé un niveau d'exposition personnelle et quotidienne au bruit égale ou supérieure à **85 dB (A)**.

AVERTISSEMENT

L'exposition aux vibrations dues à l'utilisation prolongée des instruments actionnés par des moteurs à combustion interne peut engendrer des lésions aux vaisseaux sanguins ou aux nerfs des doigts, des mains et des poignets des personnes présentant des problèmes circulatoires (enflures). En outre, il a été démontré que l'utilisation prolongée par temps froid entraînait des lésions des vaisseaux sanguins chez les personnes saines. En cas d'apparitions de symptômes tels que des engourdissements, douleurs, pertes de force, changements de la couleur ou de la texture de la peau ou pertes de sensation au niveau des doigts, des mains ou des poignets, interrompez immédiatement l'utilisation de la machine et consultez un médecin.

REMARQUE

Certaines normes nationales peuvent limiter l'utilisation de la machine.

- Ne pas utiliser la débroussailleuse avant de s'être informé sur les modalités spécifiques d'utilisation. L'opérateur inexpert devrait s'exercer avant d'utiliser la machine sur le terrain.
- La débroussailleuse ne peut être utilisée que par des personnes majeures en bonne condition physique et bien informées de son mode d'emploi.
- Ne pas utiliser la machine dans des conditions de fatigue physique ou sous l'emprise de l'alcool, de drogues ou de médicaments

- Porter des vêtements adéquats et des équipements de protection tels que bottes, pantalons solides, gants, lunettes de protection, casque anti-bruit et casque de protection.
- Utiliser des vêtements moulants mais confortables.
- Interdire aux enfants d'utiliser la machine.
- Ne laissez jamais la machine être utilisée par des personnes aux capacités physiques, sensorielles ou mentales réduites, ou manquant d'expérience ou de connaissances nécessaires, ou par des personnes ne connaissant pas les instructions.
- Interdire à quiconque de séjourner dans un rayon d'action de 15 mètres pendant l'utilisation de la machine.
- Avant d'utiliser la machine, vérifiez que le boulon de fixation de la lame est bien serré (Fig. 7.A).

DANGER

La machine doit être équipée des outils de coupe recommandés par le fabricant (vedi par. 15.2). L'utilisation d'outils non autorisés peut entraîner des blessures graves, voire mortelles.

- Ne jamais la machine sans le protège-lame ou la tête porte-lame (Fig. 4.A).
- Avant de démarrer le moteur, s'assurer que la lame peut tourner librement et qu'elle n'est pas en contact avec des corps étrangers.
- Pendant le travail, contrôler fréquemment la lame en arrêtant le moteur Remplacer la lame dès qu'elle se fêle ou se rompt.
- Utiliser la machine exclusivement dans des endroits aérés, ne pas l'utiliser en atmosphère explosive, inflammable ou dans des zones confinées.
- Ne procéder à aucune opération d'entretien et ne pas toucher la lame lorsque le moteur est en marche.
- IL est interdit d'appliquer sur la prise de force de la machine des dispositifs non fournis par le fabricant.
- Ne pas utiliser la machine si elle est endommagée, mal réparée, mal montée ou modifiée de façon arbitraire.
- Ne pas enlever, endommager ou rendre inefficace l'un des dispositifs de sécurité
- Maintenir toutes les étiquettes avec les signaux de danger et de sécurité en parfaites conditions. En cas de dommage ou de détérioration, il faut les remplacer immédiatement (Fig. 22).
- Ne pas utiliser la machine pour des utilisations différentes de celles indiquées dans le manuel (voir par. 2.1).
- Ne pas abandonner pas la machine moteur en marche.
- Ne pas démarrer le moteur sans le tube monté.
- Contrôler quotidiennement la machine pour s'assurer que chaque dispositif de sécurité ou autre fonctionne correctement.
- Ne pas effectuer de son propre chef des opérations ou des réparations qui ne relèvent pas de l'entretien ordinaire. Pour toute autre intervention, contacter le Centre d'assistance agréé.
- S'il s'avère nécessaire de mettre la machine hors service, ne pas l'abandonner dans l'environnement mais remettez-la au Revendeur qui veillera à son évacuation.
- Le manuel fait partie intégrante de la machine, il doit toujours être suivi lors de tout changement de propriétaire, même temporaire.
- Contacter toujours le revendeur pour toute clarification ou intervention prioritaire.
- Conserver soigneusement le présent manuel et le consulter avant d'utiliser la machine.
- Se rappeler que le propriétaire ou l'opérateur sont responsables des accidents ou des dommages aux tiers, aux biens de leur propriété.

DANGER

- Ne jamais utiliser d'unité dont les fonctions de sécurité sont défectueuses. Les dispositifs de sécurité de la machine doivent faire l'objet d'un contrôle et d'un entretien spécifiques, comme décrit dans le par 10.1 et le chap. 12. Si le résultat de ces vérifications est insatisfaisant, contacter le Centre d'assistance agréé pour faire réparer la machine.
- Toute utilisation de la machine non expressément prévue dans le manuel doit être considérée comme une utilisation impropre et, en tant que telle, une source de risques pour les personnes et les choses pour lesquels le fabricant décline toute responsabilité.

2.1 USAGE PRÉVU

Cette machine est conçue et construite exclusivement pour :

- couper l'herbe et la végétation non ligneuse avec du fil de nylon ;
- couper les herbes hautes, les broussailles et les roseaux à l'aide de lames ;
- être utilisée par un seul opérateur.

2.2 UTILISATION INCORRECTE

Toutes les utilisations non comprises dans le paragraphe 2.1 sont à considérer comme des utilisations incorrectes et notamment, mais pas exclusivement, les suivantes :

- l'utilisation de la machine pour balayer, en inclinant la tête à fil nylon.

AVERTISSEMENT

Le dispositif de coupe peut projeter des objets et petits cailloux jusqu'à une distance de 15 mètres et plus, ce qui aurait pour conséquence de causer des dégâts ou de blesser des personnes.

- régulariser les haies ou d'autres travaux pour lesquels la coupe ne se fait pas à hauteur du sol ;
- l'élagage d'arbres ;
- la coupe de matériel non végétal ;
- l'utilisation de dispositifs de coupe autres que ceux recommandés par le fabricant (par. 15.2) ;
- l'utilisation de la machine comme levier pour soulever, déplacer ou briser des objets ;
- l'utilisation de disques de scie.

2.3 RISQUES RÉSIDUELS

Malgré le soin apporté par le fabricant au respect de toutes les exigences de sécurité, il existe toujours des risques résiduels qui ne peuvent être éliminés, dont par exemple :

- Les projections de matériaux qui peuvent provoquer des lésions oculaires.
- Les dommages auditifs si aucune protection auditive n'est portée.
- Le contact avec les pièces chaudes.
- La chute de l'opérateur.

2.4 ÉQUIPEMENTS DE PROTECTION INDIVIDUELLE (EPI)

On entend par équipement de protection individuelle (EPI) tout équipement destiné à être porté par un travailleur dans le but de le protéger contre un ou plusieurs risques pouvant menacer la sécurité ou la santé au travail, ainsi que tout dispositif ou accessoire destiné à cet effet. L'utilisation d'EPI n'élimine pas les risques de blessure mais il peut en réduire les effets en cas d'accident.

Voici une liste des équipements de protection individuelle à utiliser lors de l'utilisation de la machine :

- **Porter des chaussures de protection avec semelles antiglisse et pointes en acier.**
- **Porter des lunettes ou une visière de protection/**
- **Appliquer les protections auditives, comme un casque ou des bouchons.**
- **Porter des gants capables d'absorber au maximum les vibrations.**
- **Porter des vêtements de protection approuvés.**

⚠ AVERTISSEMENT

En travaillant avec la machine, utilisez toujours un vêtement de protection de sécurité homologué. S'assurer que le vêtement choisi soit adapté et ne gêne pas les mouvements. Porter des vêtements moulants de protection. La veste et la salopette de protection sont l'idéal. Ne pas porter de vêtements, écharpes, cravates ou bijoux susceptibles de se prendre dans les broussailles. Attacher les cheveux longs et les protéger.

⚠ AVERTISSEMENT

L'utilisation de protections auditives requiert plus d'attention et de prudence, car la perception des signaux acoustiques de danger (cris, alarmes, etc.) est limitée.

REMARQUE

Demander conseil à son revendeur habituel pour choisir le vêtement qui répond le mieux à vos exigences.

2.5 SYMBOLES ET AVERTISSEMENTS DE SÉCURITÉ

La Fig. 22 présente les symboles de sécurité et les avertissements sur la machine :

1. Lire le manuel d'utilisation et d'entretien avant d'utiliser cette machine.
2. Porter des lunettes de protection, des protections auditives et un casque de sécurité.
3. Porter des chaussures de protection.
4. Porter des gants de protection en utilisant des lames en métal ou en plastique.
5. Faire attention aux projections d'objets.
6. Ne laisser personne s'approcher à moins de 15 mètres quand la machine est en marche.
7. Danger surfaces chaudes.
8. Faire particulièrement attention au phénomène de contre-coup. Il peut être particulièrement dangereux.
9. Poire d'amorçage.

3 PRINCIPAUX COMPOSANTS

La figure 1 montre les principaux composants de la machine :

- | | |
|--------------------------------------|--------------------------------------|
| 1./2. Outils fournis | 13. Poignée d'actionnement |
| 3. Harnais | 14. Levier de starter |
| 4. Pignon conique | 15. Levier de blocage accélérateur |
| 5. Protection de sécurité | 16. Bouton STOP |
| 6. Tête de coupe à fils | 17. Levier accélérateur |
| 7. Bouchon du réservoir de carburant | 18. Attache harnais |
| 8. Poire d'amorçage | 19. Poignée |
| 9. Vis registre carburateur | 20. Tube de transmission |
| 10. Protection du pot d'échappement | 21. Bouton de demi-accélération |
| 11. Carter du logement de bougie | 22. Vis carter du logement de bougie |
| 12. Logement du filtre à air | |

4 PLAQUE CE

La figure 22 montre un exemple de plaque signalétique CE :

- | | |
|--|---|
| 10. Type de machine : DÉBROUSSAILLEUSE. | 14. Année de fabrication. |
| 11. Niveau de puissance acoustique garantie. | 15. Vitesse maximale de l'arbre de sortie (en nombre de tours par minute) |
| 12. Marquage de conformité CE. | |
| 13. Numéro de série. | |

5 ASSEMBLAGE

DANGER

Durant les opérations d'assemblage, il faut toujours porter des gants de protection.

5.1 MONTAGE DE LA PROTECTION DE SÉCURITÉ (FIG. 4)

Fixer la protection (Fig. 4.A) au tube de transmission au moyen des vis (Fig. 4.B), dans une position qui permet de travailler en toute sécurité.

ATTENTION

Utiliser la protection (Fig. 4.C) uniquement avec la tête de fil en nylon. La protection (Fig. 4.C) doit être fixée à la protection (Fig. 4.A) avec la vis (Fig. 4.D).

REMARQUE

Sur la protection ou protecteur du dispositif de coupe se trouve le symbole Fig. 7. E qui indique le sens de rotation de ce dernier.

5.2 MONTAGE DE LA TÊTE DE COUPE À FILS NYLON (FIG.6)

Insérer la bride supérieure (Fig. 6.F). Enfiler la broche de blocage de la tête (Fig. 6.H) dans l'orifice approprié (Fig. 6.L) et visser à la main seulement la tête (Fig. 6.N) dans le sens anti-horaire.

5.3 MONTAGE DU DISQUE (FIG. 7)

1. Monter la lame (Fig. 7.R) sur la bride supérieure (Fig. 7.F) en veillant à ce que le sens de rotation soit correct.
2. Monter la bride inférieure (Fig. 7.B), le carter (Fig. 7.D) et serrer le boulon (Fig. 7.A) dans le sens anti-horaire.
3. Insérer l'axe fourni dans l'orifice adapté (Fig. 7.L) pour verrouiller la lame et serrer le boulon (Fig. 7.A) à 25 Nm (2,5 kgm).

AVERTISSEMENT

Le collier (voir flèches fig. 7.C) doit se positionner dans l'orifice de montage de la lame.

5.4 MONTAGE DE LA POIGNÉE (FIG. 2)

Monter la poignée sur le tube de transmission et la fixer avec les vis (Fig. 2.A). La position de la poignée peut être enregistrée en fonction des préférences de l'opérateur.

AVERTISSEMENT

Monter la poignée loop (Fig. 2.D) entre les flèches de l'étiquette (Fig. 2.B) et la poignée arrière (Fig. 2.C).

5.5 MONTAGE DU GUIDON (FIG.5B)

1. Desserrer les vis (Fig. 5B.D) du bloc de fixation.
2. Introduire les 2 demi-poignées dans les logements correspondants (Fig. 5B.E).
3. Resserrer les vis (Fig. 5B.D).

5.6 MONTAGE DES POIGNÉES DE COMMANDE (FIG.5A)

1. Desserrer la vis (Fig. 5A.G). L'écrou (Fig. 5A.H) reste dans la poignée de commande (Fig. 5A.L).
2. Pousser la poignée de commande (Fig. 5A.L) (l'accélérateur Fig. 5A.M doit faire face au couple conique) sur le guidon (Fig. 5A.N) de manière à ce que les orifices (Fig. 5A.P) soient alignés.
3. Introduire la vis (Fig. 5A.G) et serrer à fond.

5.7 MONTAGE DU GUIDON (FIG. 5C)

1. Installer le guidon (Fig. 5C.A) dans le bloc de fixation inférieur (Fig. 5C.B1).
2. Installer le bloc de fixation supérieur (Fig. 5C.B2) et visser les 4 vis (Fig. 5C.D) sans les serrer à fond.
3. Poser le guidon à angle droit par rapport au tuyau de transmission.
4. Serrer les vis (Fig. 5C.D) à fond.

AVERTISSEMENT

S'assurer que tous les éléments de la machine sont bien reliés et que les vis sont serrées.

REMARQUE

Respecter scrupuleusement les règlements locaux en matière d'élimination des emballages.

6 DISPOSITIFS DE SÉCURITÉ ET COMMANDES

DISPOSITIFS DE SÉCURITÉ

La machine est équipée des dispositifs de sécurité suivants :

6.1 BOUTON STOP

L'interrupteur (Fig. 1.16), s'il est pressé, arrête le moteur.

6.2 LEVIER DE BLOCAGE ACCÉLÉRATEUR

Le levier d'arrêt de l'accélérateur (Fig. 1.15) empêche l'actionnement involontaire du levier d'accélérateur (Fig. 1.17).

6.3 PROTECTION DE SÉCURITÉ (FIG. 1.5)

Protège l'opérateur des projections d'objets.

COMMANDES

La machine est équipée des commandes suivantes :

6.4 LEVIER ACCÉLÉRATEUR

Cela permet de régler la vitesse du dispositif de coupe.

Le levier d'accélérateur (Fig. 1.17) ne peut être actionné que si le levier d'arrêt de l'accélérateur (Fig. 1.15) est pressé en même temps.

La vitesse de travail correcte est obtenue avec le levier d'accélérateur (Fig. 1.17) à fond de course.

6.5 BOUTON DE DEMI-ACCÉLÉRATION

Utilisé pour démarrer le moteur lorsqu'il est froid (Fig. 1.21).

7 RAVITAILLEMENT

DANGER



L'essence est un carburant extrêmement inflammable. Manipulez l'essence ou le mélange de carburant avec une extrême précaution. Ne pas fumer ni produire de flammes nues à proximité du carburant ou de la machine. Mélanger le carburant en plein air dans un endroit sans présence d'étincelles ou de flammes nues.

7.1 CARBURANT CONSEILLÉ

Cette machine est actionnée par un moteur 2 temps et nécessite le pré-mélange d'essence et d'huile pour moteurs 2 temps.

Mélanger l'huile pour moteurs 2 temps avec l'essence en suivant les instructions sur l'emballage. Le fabricant recommande l'utilisation de l'huile EfcO - Oleo-Mac 2 % (1:50) pour moteurs à 2 temps, spécialement formulée pour tous les moteurs à 2 temps refroidis par air.

Les proportions correctes huile/essence illustrées dans la notice A sont adaptées à l'utilisation d'huile pour moteurs PROSINT 2 EVO et EUROSINT 2 EVO ou d'huile moteur de haute qualité équivalente (spécifications JASO FD ou ISO L-EGD).

Essence	Huile	
		
	2%-50 : 1	
l	l	(cm³)
1	0,02	(20)
5	0,10	(100)
10	0,20	(200)
15	0,30	(300)
20	0,40	(400)
25	0,50	(500)
<i>Notice A</i>		

ATTENTION

- Ne pas utiliser d'essence avec un indice d'octane inférieur à 90 RON. Un indice d'octane inférieur peut provoquer le cognement du moteur, ce qui l'endommage.
- Ne pas utiliser d'huile pour automobiles ou pour moteurs hors-bord 2 temps.
- N'achetez que la quantité de carburant nécessaire en fonction des consommations personnelles ; n'en achetez pas plus qu'il n'en sera utilisé en un ou deux mois ;
- Conservez l'essence dans un récipient hermétique, dans un endroit frais et sec.
- Pour le mélange, ne jamais utiliser de carburant dont le pourcentage d'éthanol dépasse 10 % ; Le gazole (mélange d'essence et d'éthanol) contenant jusqu'à 10 % d'éthanol ou carburant E10 est acceptable.
- L'essence alkylée ne présente pas la même densité que l'essence normale. Par conséquent, les moteurs réglés avec de l'essence ordinaire peuvent nécessiter un réglage différent. Pour cette intervention, il faut contacter le Centre d'assistance agréé.

REMARQUE

Préparer uniquement le mélange nécessaire à l'utilisation ; ne pas le laisser dans le réservoir ou le bidon pendant une longue période. Il est conseillé d'utiliser le stabilisateur pour carburant Emak ADDITIX 2000 code 001000972 pour conserver le mélange pendant 12 mois.

7.2 RAVITAILLEMENT

1. Mettre le carburant dans un récipient homologué pour le carburant et l'agiter.
2. Placer la machine sur un sol dégagé, arrêter le moteur et la laisser refroidir avant de faire le plein.
3. Nettoyer la surface autour du bouchon de carburant (Fig. 1.7) afin d'éviter toute contamination.
4. Desserrer lentement le bouchon du carburant (Fig. 1.7) pour évacuer la pression et pour éviter que le carburant ne se déverse.
5. Verser avec précaution le mélange de carburant dans le réservoir en veillant à éviter tout débordement.
6. Nettoyer et contrôler le joint.
7. Serrer fermement le bouchon du carburant (Fig. 1.7) après le ravitaillement.

⚠ AVERTISSEMENT

Sous l'effet des vibrations, le bouchon risque de se desserrer et le carburant de s'échapper.

8. Essuyer le carburant qui aurait pu s'échapper de la machine. Déplacer la machine à 3 m du lieu de ravitaillement avant de démarrer le moteur.

⚠ DANGER

- Ne tentez en aucun cas de brûler le carburant déversé.
- N'ôtez pas le bouchon du réservoir lorsque le moteur tourne.
- N'utilisez pas de carburant pour les opérations de nettoyage.

⚠ AVERTISSEMENT

- Ne stockez pas le carburant dans un endroit présentant des feuilles sèches, de la paille, du papier, etc.
- Conserver la machine et le carburant dans un endroit où les vapeurs de carburant n'entreront pas en contact avec des étincelles ou des flammes libres, des ballons d'eau pour le chauffage, des moteurs électriques ou des interrupteurs, des fours, etc.
- Assurez-vous de ne pas déverser de carburant sur vos vêtements.
- Stockez le carburant dans un endroit frais, sec et bien aéré.

8 OPÉRATIONS PRÉLIMINAIRES**8.1 ZONE DE TRAVAIL**

Examiner à fond toute la zone de travail et la débarrasser de tout ce qui pourrait être projeté par la machine ou pourrait endommager le dispositif de coupe.

8.2 HARNAIS

Un réglage correct de la courroie de soutien permet à la machine d'être bien en équilibre et à hauteur appropriée du sol (Fig.8)

Harnais simple (Fig. 1.3S)

1. Installer la machine sur une surface plate et stable.
2. Enfiler le harnais simple à sangle.
3. Accrocher la machine au harnais à l'aide du mousqueton (Fig. 8.A).
4. Placer le crochet (Fig. 1.18) de sorte à assurer l'équilibre de la machine..
5. Positionner la boucle pour obtenir la hauteur correcte de la machine.

Harnais double (BCH 500 T -DSH 5000 T)

1. Installer la machine sur une surface plate et stable.
2. Porter le harnais de type double (Fig. 1.3T).
3. Accrocher la boucle (Fig. 9.A) dans la zone de la ceinture et la régler en utilisant la sangle supérieure (Fig. 9.B).
4. Accrocher la boucle (Fig. 9.C) au niveau de la poitrine.
5. Régler les bretelles avec les deux sangles (Fig. 10.D).

REMARQUE

Avec ce harnais, il est possible de répartir la charge davantage sur les épaules ou sur la ceinture, à la discrétion de l'opérateur.

6. Régler la sangle (Fig. 9.E) au niveau de la poitrine.
7. Accrocher la machine au harnais à l'aide du mousqueton (Fig. 8.A).
8. Régler la hauteur de la machine par rapport au sol en agissant sur les deux sangles (Fig. 11.H-L). La distance correcte entre la ceinture et le mousqueton peut être mesurée comme suit fig. 8. Ce réglage favorise également une répartition correcte du poids pour un bon équilibre de la machine.

9 DÉMARRAGE

ATTENTION

Avant de démarrer le moteur :

- S'assurer que la lame peut tourner librement et qu'elle n'est pas en contact avec des corps étrangers ;
- vérifier que le levier accélérateur fonctionne librement ;
- vérifier si le carburant fuit et, le cas échéant, éliminez les fuites avant d'utiliser la machine. Si nécessaire, faites appel au service d'assistance auprès de votre revendeur.

9.1 PROCÉDURE DE DÉMARRAGE

1. Pousser lentement le primaire 4 fois (Fig. 1.8).
2. Mettre le levier de démarreur sur la position CLOSE (Fig. 12.A).
3. Tirer le levier accélérateur (Fig. 1.17) et le bloquer en semi-accélération en appuyant sur le bouton (Fig. 1.21), puis relâcher le levier (Fig. 1.17).
4. S'assurer que la machine est bien stable sur le terrain.
5. Tenir la machine d'une main (Fig.13) et tirer sur la corde de démarrage (pas plus de 3 fois) jusqu'à obtenir la première explosion du moteur.

ATTENTION

- Ne jamais enrôler la corde de démarreur autour de la main.
- Ne pas utiliser toute la longueur de la corde en tirant dessus pour le démarrage ; pour ne pas risquer de la casser.
- Ne pas relâcher la corde brusquement ; tenir la poignée de démarrage (Fig. 13) et attendre que la corde s'enroule lentement.

REMARQUE

Lorsque la débroussailleuse est neuve, il sera certainement nécessaire de tirer plusieurs fois sur la corde.

6. Mettre le levier de démarreur sur la position OPEN (Fig. 12.B).
7. Tirer sur la corde pour démarrer le moteur.
8. Lorsque la débroussailleuse s'est mise en marche, attendre quelques secondes qu'elle atteigne la température de service sans toucher l'accélérateur.

REMARQUE

En hiver ou en montagne, attendre quelques secondes de plus pour que la débroussailleuse atteigne la température de service.

9. Après quoi, appuyer sur l'accélérateur (Fig. 1.17) pour désactiver la semi-accélération.

⚠ ATTENTION

- Avec le moteur au ralenti, le dispositif de coupe ne doit pas tourner. Si ce n'est pas le cas, il faut contacter un Centre d'Assistance Agréé pour vérifier et résoudre le problème.
- Lorsque le moteur est déjà chaud, ne pas utiliser le starter.
- Utiliser uniquement le dispositif de semi-démarrage pour démarrer le moteur à froid.

REMARQUE

il EST normal qu'un moteur neuf dégage de la fumée durant et après la première utilisation.

9.2 ARRÊT MOTEUR

1. Mettre le levier d'accélérateur au minimum (Fig. 1.17).
2. Attendre quelques secondes pour permettre au moteur de refroidir.
3. Eteindre le moteur en appuyant sur l'interrupteur de masse (Fig. 17.T).

9.3 MOTEUR NOYÉ

1. Retirer la vis (Fig. 1.22).
2. Retirer le logement de la bougie (Fig. 1.11)
3. S'il est difficile de retirer le capuchon, appliquer un outil approprié sur la bougie d'allumage.
4. Faites levier sur la coiffe de bougie et retirez-la
5. Dévissez et séchez la bougie
6. Ouvrez l'accélérateur à fond
7. Actionner le lanceur (Fig. 13) à plusieurs reprises de façon à vider la chambre de combustion.
8. Remettre la bougie d'allumage et fixer le capuchon en appuyant dessus fermement.
9. Passer le levier d'accélérateur sur la position OPEN (Fig. 12.B), même si le moteur est froid
10. Allumer le moteur (par. 9.1).

9.4 RODAGE MOTEUR

- Le moteur atteint sa puissance maximale au bout de 5/8 heures de travail.
- Au cours de cette période de rodage, ne faites pas tourner le moteur à vide au régime maxi pour lui éviter des efforts inutiles

⚠ ATTENTION

Durant le rodage, ne pas modifier pas la carburation en vue d'augmenter la puissance ; le moteur pourrait être endommagé.

10 UTILISATION DE LA MACHINE

10.1 CONTRÔLES DE PROTECTION

AVERTISSEMENT

Effectuer les contrôles de sécurité suivants avant chaque utilisation de la machine et chaque fois que la machine est soumise à des chocs ou à des chutes.

- S'assurer que les poignées soient propres, sèches et correctement et solidement fixées à la machine.
- S'assurer que la protection du dispositif de coupe est correctement et solidement fixée à la machine et qu'elle ne présente aucun dommage ou signe d'usure.
- Vérifier le positionnement correct du point d'attache du harnais (Fig. 1.18).
- Vérifier que les vis de la machine sont correctement fixées.
- S'assurer que le dispositif de coupe est propre, non endommagé ou usé.
- S'assurer que la lame est bien aiguisée.
- Contrôler que les passages de l'air de refroidissement ne soient pas obstrués.
- S'assurer que la machine ne présente aucun signe de dommage ou d'usure.
- Vérifier le libre mouvement du levier accélérateur et du levier de blocage accélérateur.
- Effectuer un essai et vérifier qu'il n'y a pas de vibration ou de son anormal.
- S'assurer que le levier accélérateur et le levier de blocage accélérateur, lorsqu'ils sont relâchés, reviennent rapidement au point mort.
- S'assurer qu'en appuyant uniquement sur le levier d'accélérateur, il reste verrouillé.

10.2 PRÉCAUTIONS GÉNÉRALES

- Garder en permanence les deux pieds sur une assise stable de façon à éviter toute perte d'équilibre
- S'assurer de toujours pouvoir se mouvoir en toute sécurité
- Inspecter la zone de travail et dégager tout obstacle éventuel (racines, rochers, branches, fossés, etc.) pour le cas où l'on devrait se déplacer rapidement
- Ne pas couper au-dessus de la hauteur de poitrine, car il est toujours plus difficile de contrôler la machine placée en hauteur en cas de contre-coup.
- N'effectuez aucune opération de coupe à proximité de câbles électriques
- Ne procédez à des travaux de coupe que si la visibilité et la luminosité vous permettent d'y voir clairement
- Ne pas travailler depuis d'une échelle ; cette position est extrêmement dangereuse.
- Arrêter immédiatement la machine si la lame entre en contact avec un objet. Contrôler la lame et la machine ; ne pas recommencer le travail avec des pièces endommagées.
- Évitez tout contact de la lame avec des débris ou du sable Même une très faible quantité de débris peut très rapidement émousser une lame et augmenter le risque de rebond
- Arrêter le moteur avant de poser la machine.
- Être particulièrement vigilant en portant des protections antibruit car de tels équipements réduisent la capacité d'entendre les signaux sonores d'avertissement en cas de danger (tels que cris, alarmes et avertissements, etc.).
- Soyez extrêmement vigilant lorsque vous travaillez en pente ou sur des surfaces irrégulières

AVERTISSEMENT

- Ne jamais utiliser les lames rigides sur des terrains pierreux. Les projections et l'utilisation de lames endommagées peuvent être à l'origine de blessures corporelles grave, voire mortelles, pour l'utilisateur ou les passants.
- Faire attention aux objets projetés et toujours porter des lunettes de sécurité homologuées.
- Ne vous penchez jamais au-dessus de la protection de l'outil de coupe. Des pierres ou des débris peuvent être projetés au niveau des yeux, ce qui peut entraîner des blessures graves, voire la cécité.
- Maintenir toute personne non autorisée à une distance de sécurité : les enfants, les animaux, les observateurs et les assistants doivent rester à une distance de sécurité minimale de 15 mètres.
- À l'approche d'un tiers, arrêter immédiatement la machine.
- Ne jamais tourner la machine sans vérifier au préalable si des personnes se trouvent dans la zone de

10.3 TRAVAIL.

Instructions générales de travail

- Cette section du manuel décrit les règles de sécurité de base relatives à l'utilisation de la machine pour débroussailler et couper de l'herbe.
- En présence de situations pour lesquelles vous ne savez pas comment agir, consulter un expert. Contactez votre distributeur ou le service d'assistance
- N'entrez pas un travail que vous jugez au-delà de vos capacités.

Précautions de base

DANGER

- L'inhalation à long terme des gaz d'échappement des moteurs peut présenter un risque pour la santé.

AVERTISSEMENT

- Ne pas utiliser la machine sans la possibilité de demander secours en cas d'incident.
 - Ne jamais utiliser la machine sans protection ou avec une protection défectueuse.
 - Ne jamais utiliser la machine sans l'arbre de transmission
 - Les lames pour herbe ne doivent pas être utilisés pour la coupe de bois.
- Ne pas utiliser la machine dans de mauvaises conditions météo (épais brouillard, forte pluie, vent violent, froid extrême, etc.) Travailler dans de mauvaises conditions météo est très fatigant et peut accroître les risques d'accident en raison d'un sol gelé, etc.
 - Arrêtez le moteur avant de changer de zone de travail
 - Ne jamais reposer la machine à terre lorsque le moteur tourne.
 - Utilisez toujours l'équipement approprié
 - Veillez au bon réglage de l'équipement
 - Organisez méticuleusement votre travail
 - Utilisez toujours l'étrangement maximum au début des travaux de coupe avec une lame
 - Utilisez toujours des lames bien affûtées

⚠ DANGER

- Ne pas tenter de retirer les matériaux coupés avec le moteur en marche ou lorsque le dispositif de coupe tourne. Arrêter le moteur et le dispositif de coupe avant de procéder au retrait de débris enroulés autour de la lame.
- Le pignon conique peut devenir très chaud après l'utilisation de la machine et le rester un certain temps Ne le touchez pas, sous peine de vous brûler
- Les pots d'échappement dotés de catalyseur deviennent très chauds durant l'utilisation et restent ainsi longtemps après avoir éteint le moteur. Cette situation se présente même lorsque le moteur tourne au ralenti Tout contact peut provoquer des brûlures de la peau et présenter un risque d'incendie.
- Ne pas utiliser la machine si le pot est endommagé, absent ou a été modifié.

10.4 COUPE D'HERBE À L'AIDE D'UNE TÊTE À FILS**⚠ ATTENTION**

Ne pas utiliser un fil plus long que celui recommandé (Fig. 15). Une fois la protection appropriée montée (Fig. 4), le dispositif de coupe régler automatiquement le fil à la longueur appropriée L'utilisation d'un fil trop long peut entraîner la surcharge du moteur et endommager le mécanisme d'embrayage, ainsi que les pièces à proximité.

Coupe avec une tête à fils

- Maintenir la tête inclinée juste au-dessus du sol. L'extrémité du fil effectue tout le travail de coupe Laissez le fil travailler à son rythme Ne jamais pousser le fil dans la zone à couper.
- Le fil permet de retirer facilement l'herbe et les mauvaises herbes au pied des murs, des clôtures, des arbres et des bordures ; Cependant, il peut endommager l'écorce de certains arbres et arbustes et entailler les poteaux de clôture.
- Pour réduire le risque d'endommager d'autres plantes, raccourcir le fil à 10-12 cm et réduire la vitesse du moteur.

Désherbage

Le désherbage permet d'éliminer toute la végétation et les mauvaises herbes indésirables Procéder comme indiqué ci-dessous :

- Maintenez la tête de coupe à fils juste au-dessus du sol, en l'inclinant légèrement
- Laisser l'extrémité du fil toucher le sol autour des arbres, poteaux, statues et autres objets similaires.
- Le fil s'abîme plus vite et doit être changé plus souvent si la coupe s'effectue autour de roches, de briques, de ciment, de clôtures métalliques, etc., que lorsqu'elle s'effectue autour d'arbres ou de clôtures en bois

⚠ ATTENTION

Lors de l'élagage et du débroussaillage, le moteur doit tourner à une vitesse inférieure à la vitesse maximale pour permettre une plus longue durée de vie du fil et réduire l'usure de la tête.

Coupe

La machine est idéale pour couper l'herbe difficile d'accès avec une tondeuse à gazon normale :

- Lors de la coupe, maintenir le fil parallèle au sol sans incliner la tête de fil et effectuer l'opération comme indiqué à la Fig. 23.

⚠ ATTENTION

Éviter le contact entre la tête et le sol. Cela peut endommager la machine et abîmer la pelouse.

Balayage

- L'effet de ventilateur du fil en mouvement peut être utilisé pour un balayage rapide et simple. Tenir le fil au-dessus du terrain à élaguer en position parallèle et effectuer des mouvements alternatifs de va-et-vient.
- Pour les travaux de coupe et de balayage, utilisez l'étranglement maximum afin d'obtenir de meilleurs résultats.

AVERTISSEMENT

Ne pas utiliser la machine si la visibilité est moyenne, en conditions de température extrême ou en présence de gel.

10.5 COUPE D'HERBE À L'AIDE D'UNE LAME POUR HERBE

Vérifiez le dispositif de coupe avant d'allumer la machine

- Vérifier la lame et s'assurer qu'aucune fissure ne s'est formée à la base des dents ou au niveau de l'orifice central. Remplacer le disque s'il est fissuré (par. 5.3).
- Vérifiez que la bride de maintien n'est pas fissurée en raison de l'usure ou d'un serrage excessif. Remplacer la bride de support si elle semble fissurée. (par. 5.3).
- S'assurer que l'écrou de verrouillage (Fig. 7.A) n'a pas perdu sa force de captation. La force de serrage de l'écrou de fixation doit être **25 Nm**.
- Vérifier que le protège-lame (Fig. 3.A) n'est pas endommagé ou fissuré. Remplacer le protège-lame s'il semble fissuré.

REMARQUE

Les lames pour herbe s'utilisent pour tous les types d'herbe, grande ou épaisse.

Modalités de travail

AVERTISSEMENT

- Éviter les contre-coups, car ils peuvent causer des blessures graves. L'effet de rebond consiste en un mouvement brusque latéral ou vers l'avant de la machine se produisant lorsque la lame entre en contact avec un objet, tel qu'un rondin ou une pierre, ou lorsque la bille de bois se referme et vient coincer la lame dans le plan de coupe. Le contact avec un objet étranger peut également entraîner une perte de contrôle de la débroussailleuse.
- Toujours suivre les normes de sécurité. La débroussailleuse ne doit être utilisée que pour couper l'herbe ou les petits arbustes. Pour la coupe de bois, utiliser une lame appropriée. Ne coupez ni métaux, ni plastiques, ni pièces de maçonnerie ou tout autre matériau qui ne serait pas dérivé du bois. Il est interdit de couper d'autres matériaux. Ne pas utiliser la débroussailleuse comme levier de levage, pour déplacer ou couper des objets, et ne pas le bloquer sur des supports fixes. Il est interdit d'appliquer sur la prise de force du moteur de la débroussailleuse ou des applications autres que celles recommandées par le fabricant.
- Éviter de couper près de clôtures, de murs de bâtiments, de troncs d'arbres, de pierres ou d'autres objets qui pourraient faire basculer la machine ou endommager le disque. Nous recommandons l'utilisation de tête à fils nylon pour ces travaux. En outre, dans ces situations, le risque de ricochet est considérablement accru.
- Ne jamais utiliser la machine avec le dispositif de coupe perpendiculaire au sol.
- Ne jamais utiliser la débroussailleuse avec une lame mal fixée. Si la lame se détache après avoir été correctement fixée, cesser immédiatement de l'utiliser. Il est possible que la vis de fixation soit usée ou abîmée et il faut la remplacer. Ne jamais utiliser des pièces non autorisées pour fixer la lame. Si le problème persiste, contactez votre distributeur.

- La coupe de l'herbe s'effectue suivant un mouvement de balancement latéral, où le mouvement de droite à gauche correspond à la coupe et le mouvement de gauche à droite au retour de coupe. La coupe est effectuée avec le côté gauche de la lame, comme le montre la Fig. 23.
- Si la lame est inclinée vers la gauche lors du désherbage, l'herbe sera coupée en ligne, ce qui en facilitera le ramassage (au râteau, par exemple)
- Dans la mesure du possible, travaillez de façon rythmée. Tenez-vous sur vos deux pieds, le poids également réparti. Avancez après le retour de coupe et tenez-vous de nouveau fermement sur vos deux jambes
- Laisser le carter effleurer le sol de manière à ce que la lame ne touche pas le sol.
- Pour réduire le risque d'enroulement de débris autour de la lame, suivez les instructions ci-dessous
 - Coupez toujours à la puissance maximum
 - Évitez le contact avec l'herbe déjà coupée au retour de coupe
 - Arrêter le moteur, détacher le harnais et poser la machine sur le sol avant de procéder au ramassage de l'herbe coupée.

11 TRANSPORT

- Arrêter le moteur et attendre qu'il refroidisse.
- Monter le protège-lame (Fig. 3.A).
- Saisir la machine uniquement par le guidon et orienter le dispositif de coupe dans la direction contraire au sens de marche (Fig. 3).

AVERTISSEMENT

Lors du transport ou du stockage de la machine, installez la protection de la lame code 4196086 comme indiqué sur la Fig. 3.A.

ATTENTION

Pour transporter la machine sur un véhicule, s'assurer qu'elle y est fixée correctement à l'aide de sangles. Transporter la perche en position horizontale, réservoir vide, et s'assurer également que les consignes pour le transport de ce genre de machines ont été respectées.

12 ENTRETIEN

DANGER

- Durant les opérations d'entretien et de maintenance, il faut toujours porter des gants de protection.
- Ne pas effectuer les opérations d'entretien avec le moteur chaud.
- Un entretien incorrect, le retrait ou la modification des dispositifs de sécurité et/ou l'utilisation de pièces de rechange non originales peuvent causer des blessures graves ou mortelles à l'opérateur ou à des tiers.

ATTENTION

Ne pas utiliser de carburant (mélange) pour des opérations de nettoyage

12.1 CONFORMITÉ DES ÉMISSIONS GAZEUSES

Le moteur de cette machine – incorporé au système de contrôle des émissions – doit être géré, utilisé et entretenu conformément aux instructions citées dans le manuel de l'utilisateur de sorte que les performances en matière d'émissions respectent les lois applicables aux engins mobiles non routiers.

Le système de contrôle des émissions du moteur ne doit faire l'objet d'aucune manipulation frauduleuse intentionnelle et doit toujours être utilisé correctement.

Tout fonctionnement, utilisation et entretien incorrect de la machine risque de compromettre le système de contrôle des émissions au point de ne plus respecter les lois applicables ; dans ce cas, réparer immédiatement toute anomalie du système et rétablir les conditions applicables.

Quelques exemples, incomplets, de fonctionnement, utilisation ou entretien incorrects :

- Forcer ou casser les dispositifs de dosage du carburant ;
- Utilisation de carburant et/ou de l'huile moteur ne répondant pas aux caractéristiques citées au par. 7.1 ;
- Utilisation de pièces de rechange non originales ;
- Ne pas procéder, ou procéder de façon incorrecte, à l'entretien du système d'échappement ; ne pas respecter les intervalles d'entretien du pot d'échappement, de la bougie, du filtre à air, etc.

ATTENTION

- La modification du moteur de cette machine entraîne l'invalidité de la certification des émissions de l'UE.
- Le pot d'échappement est doté d'un catalyseur ce qui assure au moteur la conformité aux conditions sur les émissions. Ne jamais modifier ni déposer le catalyseur toute modification est une violation à la loi

Le niveau de CO₂ du moteur de cette machine peut être trouvé sur le site web d'Emak (www.myemak.com) dans la section « The World of Outdoor Power Equipment ».

12.2 AFFÛTAGE DES LAMES COUPE-HERBE (2-3-4 DENTS)

Les lames coupe-herbe sont affûtées à l'aide d'une lime plate à coupe unique (Fig. 14).

AVERTISSEMENT

- En cas de d'absence des compétences nécessaires pour affûter correctement les lames, contacter un centre d'assistance agréé.
- Un outil de coupe inadapté ou une lame mal affûtée augmente le risque de contre-coup.
- Vérifiez que les lames coupe-herbe ne sont pas endommagées ou fissurées ; les remplacer en cas de dommage.
- Ne pas souder, redresser ou modifier la forme des dispositifs de coupe endommagés en essayant de les réparer. Cela pourrait contribuer au délogement de l'outil de coupe et provoquer des blessures graves, voire mortelles.
- Les lames ne doivent jamais être réparées, mais doivent être remplacées dès que les principes de rupture sont détectés ou lorsque la limite d'aiguillage est dépassée.

ATTENTION

- Pour maintenir l'équilibre, limer uniformément tous les bords tranchants.
- Si les lames ne sont pas correctement affûtées, elles risquent de créer des vibrations anormales dans la machine, entraînant la rupture des lames elles-mêmes.

REMARQUE

Les lames coupe-herbe sont réversibles : Lorsqu'un côté n'est plus tranchant, la lame peut être inversée et l'autre côté peut être utilisé (Fig. 14).

12.3 TÊTE DE COUPE À FILS

Toujours utiliser le même diamètre du fil d'origine pour ne pas surcharger le moteur (Fig.15). Pour dérouler le fil nylon pendant le travail, frapper la tête de coupe au sol.

ATTENTION

Ne pas frapper la tête de coupe sur des surfaces en ciment ou pavage.

Remplacement du fil nylon TAP&GO (Fig. 16)

1. Appuyer sur la languette (Fig. 16.1) et retirer le couvercle et la bobine intérieure.
2. Plier le fil à la moitié en laissant une partie plus longue d'environ 14 cm par rapport à l'autre.
3. Bloquer le fil dans l'encoche (Fig. 16.2) de la bobine.
4. Enrouler chaque fil uniformément et sans les tordre dans le sens de la flèche.
5. Après avoir enroulé le fil, il faut le bloquer dans les fentes comme indiqué sur la (Fig. 16.3).
6. Monter le ressort.
7. Faire passer le fil à travers les œillets (Fig. 16.4).
8. Bloquer la tête avec le couvercle (Fig. 16.5).
9. Tirer le fil vers l'extérieur (Fig. 16.6).

12.4 FILTRE À AIR**ATTENTION**

Un filtre bouché entraîne un fonctionnement irrégulier du moteur, ce qui augmente la consommation et réduit la puissance.

Toutes les 8-10 heures de travail :

1. Retirer le couvercle (Fig. 20.A), nettoyer le filtre (Fig. 20.B).
2. Souffler avec de l'air comprimé à une certaine distance, de l'intérieur vers l'extérieur.
3. Remplacer s'il est contaminé ou endommagé.

12.5 FILTRE DU CARBURANT**ATTENTION**

Un filtre sale rend le démarrage difficile et réduit les prestations du moteur.

Vérifier régulièrement les conditions du filtre à carburant. Pour nettoyer le filtre, il faut le retirer de l'orifice de remplissage de carburant ; En cas de saleté excessive, il faut le remplacer (Fig. 18).

12.6 MOTEUR**ATTENTION**

Les impuretés incrustées sur le cylindre peuvent entraîner une surchauffe dangereuse pour le fonctionnement du moteur.

Nettoyer régulièrement les ailettes du cylindre avec un pinceau ou au jet d'air comprimé

12.7 BOUGIE

Il est recommandé de nettoyer périodiquement les bougies et de contrôler l'écartement des électrodes (Fig. 19). Utiliser la bougie TORCH L8RTF ou une autre marque de qualité thermique équivalente.

12.8 PIGNON CONIQUE

Toutes les 30 heures de travail, ôter la vis (Fig. 6.D) sur le couple conique et contrôler le niveau de graisse.

Ne pas utiliser plus de 10 g de graisse de qualité au bisulfure de molybdène.

12.9 TRANSMISSION

Toutes les 30 heures de travail, graisser le joint du tube rigide (Fig. 21.D) avec de la graisse au bisulfure de molybdène.

12.10 CARBURATEUR

Avant de régler le carburateur, nettoyer le filtre à air (Fig. 20.B) et faire chauffer le moteur. Le moteur de la machine est conçu et fabriqué conformément à l'application du règlement (UE) 2016/1628. La vis du ralenti (Fig. 17.T) est réglée de façon à ce qu'il y ait une bonne marge de sécurité entre le régime du ralenti et le régime d'enclenchement de l'embrayage.

AVERTISSEMENT

- Avec le moteur au minimum (3000 g/min), la lame ne doit pas tourner. Il est conseillé de faire régler la carburation par le revendeur ou par un atelier agréé.
- En cas d'utilisation de la machine à plus de 1000 m d'altitude, il est nécessaire de faire contrôler la carburation par un Centre d'Assistance Agréé.

12.11 POT D'ÉCHAPPEMENT

DANGER

- Un pot mal entretenu augmente le risque d'incendie et de perte auditive.

Remplacer le pot s'il est endommagé ou doit être remplacé. Si le pot est fréquemment bouché, cela peut être le signe que les performances du catalyseur sont limitées.

12.12 ENTRETIEN EXTRAORDINAIRE

Il est opportun, en fin de saison en cas d'utilisation intense ou tous les 2 ans en cas d'utilisation normale, de confier un contrôle général à un technicien spécialisé du réseau d'assistance.

AVERTISSEMENT

- Toutes les opérations d'entretien n'étant pas décrites dans le présent manuel doivent être effectuées dans les centres d'assistance agréés du fabricant. Pour garantir le fonctionnement régulier et constant de l'appareil, veiller à ce que les éventuels remplacements de pièces détachées soient effectués exclusivement avec des PIÈCES DÉTACHÉES ORIGINALES.
- Les modifications non autorisées et/ou l'utilisation de pièces de rechange non originales peuvent entraîner des blessures graves ou mortelles pour l'opérateur ou d'autres personnes et annulent immédiatement la garantie.

TABLEAU D'ENTRETIEN

Veuillez noter que les intervalles d'entretien suivant s'appliquent exclusivement à une utilisation en conditions normales Si l'utilisation quotidienne est plus longue que la normale ou en présence de conditions de coupe défavorables, les fréquences recommandées doivent être espacées de manière appropriée.		<i>Avant chaque utilisation</i>	<i>Une fois par mois</i>	<i>Si endommagée ou défectueuse</i>	<i>Selon besoins</i>	<i>1 an ou 100 heures</i>
Machine entière	Inspection (fuites, craquelures et niveau d'usure)	X				
	Nettoyage quotidien après le travail					
Commandes (bouton STOP, levier de démarreur, levier accélérateur, levier de sécurité)	Vérifier le fonctionnement	X				
Réservoir de carburant	Inspection (fuites, craquelures et niveau d'usure)	X				
	Nettoyer					X
Filtre du carburant et tuyaux	Inspecter		X			
	Nettoyage, remplacement de l'élément de filtre			X		X
relative aux Outils de coupe	Inspection (dégâts, affûtage et niveau d'usure)	X				
	Contrôle de la tension	X				
	Affûtage			X	X	
Pignon conique	Inspection (dégâts, usure et niveau de lubrification)		X		X	
Protection de l'outil de coupe	Inspection (dégâts et niveau d'usure)	X				
	Remplacer			X	X	
Toute la visserie accessible (sauf vis de réglage)	Inspecter	X				
	Resserrage		X			
Filtre à air	Nettoyer	X			X	
	Remplacer			X		X
Ailettes de cylindre	Nettoyer		X			
Fentes du carter de démarrage	Nettoyage quotidien après le travail					
Corde de lanceur	Inspection (dégâts et niveau d'usure)		X			
	Remplacer			X		
Carburateur	Vérifier le minimum (le dispositif de coupe ne doit pas tourner avec le moteur au minimum)	X				
Bougie	Contrôle de l'écartement entre les électrodes		X			
	Remplacer			X		X
Amortisseurs de vibrations	Inspection (dégâts et niveau d'usure)		X			
	Remplacement par le distributeur			X	X	
Écrou et vis des outils de coupe	Contrôle visant à s'assurer que l'écrou de verrouillage de l'outil de coupe est correctement serré	X				

13 ENTREPOSAGE

Lorsque l'appareil doit être stocké pendant de longues périodes

- Vidanger et nettoyer le réservoir de carburant dans un lieu bien aéré

ATTENTION

Pour vider le carburateur, démarrer le moteur et en attendre l'arrêt (le fait de laisser du mélange dans le carburateur pourrait endommager les membranes).

- Les procédures de mise en service après un remisage hivernal sont les mêmes que pour le démarrage normal de la machine (chap. 9).
- Respecter toutes les consignes d'entretien préalablement données
- Nettoyer parfaitement la machine et graisser les parties métalliques.
- Enlever la lame, la nettoyer et la graisser pour prévenir l'apparition de rouille.
- Retirer les brides de blocage de la lame ; nettoyer, sécher et huiler le logement du couple conique.
- Retirer le carburant du réservoir et remonter le bouchon.
- Nettoyer à fond les fentes de refroidissement et le filtre de l'air (Fig. 20.B).
- Stocker l'outil dans un endroit sec, de préférence sans le mettre en contact direct avec le sol et à l'écart de toute source de chaleur
- Si la machine est stockée avec le disque métallique monté, il est obligatoire de monter également la protection du disque.

14 PROTECTION DE L'ENVIRONNEMENT

La protection de l'environnement est un aspect fondamental et prioritaire de l'utilisation de la machine, au bénéfice de la vie civile et sociale du contexte dans lequel on vit. Ainsi, il faut :

- Éviter d'être un élément de gêne pour le voisinage.
- Respecter scrupuleusement les règlements locaux en matière d'élimination des déchets de tonte.
- Respecter scrupuleusement les règlements locaux en matière d'élimination des emballages, huiles, essences, batteries, filtres et parties ou pièces endommagées ou de tout élément à fort impact environnemental.

REMARQUE

Les déchets spéciaux ne doivent pas être jetés à la poubelle, mais doivent être séparés et apportés aux centres de collecte appropriés, qui recycleront les matériaux.

14.1 DÉMOLITION ET ÉLIMINATION

Lors de la mise hors service, ne pas abandonner la machine dans la nature, mais s'adresser à un centre de collecte.



Une grande partie des matériaux utilisés pour la fabrication du taille-haie sont recyclables ; tous les métaux (acier, aluminium, laiton) peuvent être livrés à un récupérateur de fer normal. Veuillez contacter le service normal de collecte des déchets de votre région pour obtenir des informations. L'élimination des dérivés de démolition de la machine devra se faire dans le respect de l'environnement, en évitant de polluer le sol, l'air et l'eau.

Dans tous les cas respecter les législations et règlements en vigueur en la matière.







Lors de la démolition de la machine, il faudra détruire également l'étiquette du marquage CE ainsi que le présent manuel.

15 DONNÉES TECHNIQUES

15.1 CARACTÉRISTIQUES DE LA MACHINE

		<i>BCH 500 S - DSH 5000 S</i>	<i>BCH 500 T - DSH 5000 T</i>
Cylindrée	cm ³	50.9	
Moteur		2 temps EMAK	
Puissance	kW	2.1	
Nb tours/min. minimum	min ⁻¹	3000	
Vitesse maximale de l'arbre de sortie	min ⁻¹	8500	
Régime du moteur à la vitesse maximale de l'arbre de sortie	min ⁻¹	10400	
Capacité du réservoir à carburant  + 	cm ³	1100 (1.1 l)	
Carburateur du primaire		Oui	
Démarrage facilité 		Oui	
Largeur de coupe	cm	41	
Poids sans outils de coupe ni protection	kg	7.9	8.3

15.2 DISPOSITIFS DE COUPE PRÉCONISÉS





Modèle	Dispositifs de coupe			Protection	
		Ø mm	P.N.		
BCH 500 S - BCH 500 T		130	P.N. 61459100	P.N. 61450295AR	
DSH 5000 S - DSH 5000 T		130	P.N. 61459101		
BCH 500 S - BCH 500 T		130	P.N. 61459102	P.N. 61450295AR	
DSH 5000 S - DSH 5000 T		130	P.N. 61459103		
BCH 500 S - BCH 500 T DSH 5000 S - DSH 5000 T		255	P.N. 4095567AR	P.N. 61450295AR	*
		305	P.N. 4095675AR		
BCH 500 S - BCH 500 T DSH 5000 S - DSH 5000 T		230	P.N. 4095637AR	P.N. 61450295AR	*
		255	P.N. 4095638AR		
BCH 500 S - BCH 500 T DSH 5000 S - DSH 5000 T		255	P.N. 4095673BR	P.N. 61450295AR	*
		305	P.N. 4095674AR		
BCH 500 S - BCH 500 T DSH 5000 S - DSH 5000 T		230	P.N. 4095568AR	P.N. 61450295AR	*
		255	P.N. 4095563AR		
BCH 500 S - BCH 500 T DSH 5000 S - DSH 5000 T		255	P.N. 4095641BR	P.N. 61450295AR	*
		305	P.N. 4095665BR		

* Protection (Fig. 4.C) non demandée. Dispositifs de coupe de métal.

DANGER

L'utilisation de dispositifs de coupe autres que ceux recommandés peut entraîner des blessures graves ou mortelles. Utiliser exclusivement les dispositifs de coupe et les protections recommandées et respecter les consignes pour l'affûtage.

15.3 ÉMISSIONS ACOUSTIQUES ET VIBRATIONS

			<i>BCH 500 S - DSH 5000 S</i>		<i>BCH 500 T - DSH 5000 T</i>		
							
Pression acoustique	dB (A)	$L_{PA\ av}$ EN 11806-1 EN 22868	101.5	102.7	101.5	102.7	*
Incertitude	dB (A)		1.0	1.5	1.0	1.5	
Niveau de puissance acoustique mesuré	dB (A)	2000/14/EC EN 22868 EN ISO 3744	115	114	115	114	
Incertitude	dB (A)		1.2	1.2	1.2	1.2	
Niveau de puissance acoustique garanti	dB (A)	L_{WA} 2000/14/EC EN 22868 EN ISO 3744	116	115	116	115	
Niveau de vibration	m/s²	EN 11806-1 EN 22867 EN 12096	5.3 (gauche) 4.8 (droite)	6.6 (gauche) 8.8 (droite)	7.0 (gauche) 5.7 (droite)	6.7 (gauche) 4.7 (droite)	*
Incertitude	m/s²	EN 12096	1.4 (gauche) 1.3 (droite)	1.4 (gauche) 1.6 (droite)	1.3 (gauche) 1.2 (droite)	1.4 (gauche) 1.3 (droite)	

* Valeurs moyennes pondérées : 1/2 ralenti, 1/2 pleine charge (tête) ou 1/2 vitesse maximale à vide (lame)

16 GUIDE POUR LE DÉPANNAGE

AVERTISSEMENT

- Sauf en cas de demande explicite de fonctionnement de la machine, toujours arrêter la machine et débrancher la bougie d'allumage avant d'effectuer tous les tests correctifs recommandés dans le tableau ci-dessous.
- Si le problème persiste après avoir vérifié toutes les causes possibles indiquées, contacter un Centre d'Assistance Agréé. En cas de problème non référencé dans ce tableau, contacter un Centre d'Assistance Agréé.

<i>Problème</i>	<i>Cause possible</i>	<i>Solution</i>
Le moteur ne démarre pas ou s'arrête quelques secondes après le démarrage.	<ol style="list-style-type: none"> 1. Il n'y a pas d'étincelle. 2. Moteur noyé. 	<ol style="list-style-type: none"> 1. Contrôler l'étincelle de la bougie. S'il n'y a pas d'étincelle, remplacer la bougie par une nouvelle (L8RTF). 2. Suivre la procédure au par. 10.3. Si le moteur ne démarre toujours pas, remplacer la bougie par une neuve et répéter la procédure au par. 10.1.
Le moteur démarre mais n'accélère pas correctement ou ne tourne pas correctement à vitesse élevée.	Régler le carburateur.	Contacteur un Centre d'Assistance Agréé pour régler le carburateur.
Le moteur n'atteint pas le régime maxi et / ou dégage trop de fumée.	<ol style="list-style-type: none"> 1. Contrôler le mélange huile/ essence. 2. Filtre à air encrassé. 3. Régler le carburateur. 	<ol style="list-style-type: none"> 1. Utiliser de l'essence neuve et une huile pour moteur 2 temps (voir par. 7.1). 2. Nettoyer le filtre à air (voir par. 12.4). 3. Contacter un Centre d'Assistance Agréé pour régler le carburateur.
Le moteur démarre, tourne et accélère, mais ne tient pas le ralenti.	Régler le carburateur.	Régler la vis de ralenti (Fig. 17.T) dans le sens des aiguilles d'une montre pour augmenter la vitesse (voir par. 12.10).
Le moteur démarre et tourne, mais l'outil de coupe ne tourne pas	Embrayage, couple conique ou arbre de transmission endommagé	Remplacer le composant endommagé si nécessaire ; contacter un Centre d'Assistance Agréé

ATTENTION

Ne pas tenter d'effectuer des réparations sans les équipements et les connaissances techniques nécessaires. Chaque intervention effectuée comporte automatiquement la chute de la garantie et le déclin de toute responsabilité du fabricant. Si les problèmes persistent après avoir appliqué les solutions proposées, contacter un centre d'assistance agréé.

17 DÉCLARATION DE CONFORMITÉ

Le fabricant, **Emak spa via Fermi, 4 - 42011 Bagnolo in Piano (RE) ITALIE** déclare sous sa propre responsabilité que la machine :

- Type débroussailleuse/tondeuse portable à moteur à combustion interne
- Marque Efcò, modèle DSH 5000 S - DSH 5000 T
- Marque Oleo-Mac, modèle BCH 500 S - BCH 500 T
- Identification de série 789 XXX 0001 ÷ 789 XXX 9999

est conforme aux prescriptions de la Directive / du Règlement et de leurs modifications ou intégrations : 2006/42/CE - 2000/14/CE - 2014/30/EU - (EU) 2016/1628 - 2011/65/EU, est conforme aux dispositions des normes harmonisées : EN ISO 11806-1:2011 - EN 55012:2007 - EN 55012:2007+A1:2009 - ISO 14982:1998

Procédures d'évaluation de conformité effectuées : Annexe V - 2000/14/CE

18 CERTIFICAT DE GARANTIE

Cette machine a été conçue et réalisée avec les techniques de production les plus modernes. Le fabricant garantit ses produits pendant une période de 24 mois à compter de la date d'achat, en cas d'usage privé ou d'activités de bricolage. En cas d'usage professionnel, la garantie est limitée à 12 mois.

Conditions générales de garantie

- La garantie devient effective à partir de la date d'achat. Le fabricant remplace gratuitement les pièces présentant des vices de matériau, d'usinage ou de fabrication par le biais de son réseau commercial et d'assistance. La garantie ne prive pas l'acheteur des droits qui lui sont octroyés par le code civil contre les conséquences ou les vices causés par la chose vendue.
- Le personnel technique interviendra le plus rapidement possible, dans les délais concédés par les nécessités organisationnelles.
- Pour demander l'assistance sous garantie, il est nécessaire de présenter au personnel agréé le certificat de garantie ci-dessous portant le cachet du revendeur, dûment rempli et accompagné de la facture d'achat ou du ticket de caisse obligatoire reportant la date d'achat.
- La garantie ne joue pas dans les cas suivants :
 - Absence manifeste d'entretien,

Niveau de puissance acoustique mesuré : 115 dB (A)

Niveau de puissance acoustique garantie : 116 dB (A)

La personne autorisée à constituer le Dossier Technique est le fabricant Emak S.p.A. lui-même.

Fait à Bagnolo in Piano (RE) Italy - via Fermi, 4

Date : 31/07/2021



- Utilisation incorrecte ou manipulation du produit,
- Utilisation de lubrifiants ou de carburants inadéquats,
- Utilisation de pièces détachées ou d'accessoires non d'origine,
- Interventions effectuées par du personnel n'étant pas habilités ni autorisés.
- Le fabricant exclut de la garantie les consommables et les pièces sujettes à usure de fonctionnement normale.
- La garantie exclut les interventions de mise à jour et d'amélioration du produit.
- La garantie ne couvre pas la mise au point ni les interventions d'entretien nécessaires pendant la période de validité de la garantie.
- Les éventuels dommages subis pendant le transport doivent être immédiatement signalés au transporteur sous peine d'annulation de la garantie.
- Les moteurs d'autres marques (Briggs & Stratton, Subaru, Honda, Kipor, Lombardini, Kohler, etc.) montés sur nos machines sont garantis par leurs fabricants respectifs.
- La garantie ne couvre pas les éventuels dommages, directs ou indirects, causés à des personnes ou des choses (ou biens) consécutivement à des pannes de la machine ou à l'interruption forcée et prolongée de son utilisation.

MODÈLE

N° de SÉRIE

ACHETÉ PAR M.

DATE

CONCESSIONNAIRE

Ne pas expédier ! Joindre uniquement à l'éventuelle demande de garantie technique.

INHALTSVERZEICHNIS

1	Einleitung	84	9.3	Motor überflutet	94
1.1	Zweck des Handbuchs	84	9.4	Einlaufzeit	94
1.2	Wie Sie das Handbuch lesen	84	10	Verwendung des Geräts	95
2	Sicherheitsvorschriften	85	10.1	Sicherheitskontrollen	95
2.1	Vorgesehene Verwendung	87	10.2	Allgemeine Vorsichtsmaßnahmen	95
2.2	Fehlgebrauch	87	10.3	Betrieb	96
2.3	Restrisiken	87	10.4	Mähen mit dem Nylonfadenkopf	97
2.4	Persönliche Schutzausrüstung (PSA)	87	10.5	Gras mit dem Grasschneideblatt ausdünnen	98
2.5	Sicherheitssymbole und Warnhinweise	88	11	Transport	99
3	Hauptbauteile	88	12	Wartung	99
4	CE-Typenschild	88	12.1	Einhaltung der Abgasvorschriften	99
5	Montage	89	12.2	Schärfen von Grasschneideblättern (2-3-4 Zähne)	100
5.1	Montage des Schutzes (Abb. 4)	89	12.3	Nylonfadenkopf	101
5.2	Montage des Nylonfadenkopfes (Abb. 6)	89	12.4	Luftfilter	101
5.3	Montage des Schneideblatts (Abb. 7)	89	12.5	Kraftstofffilter	101
5.4	Montage des Griffs (Abb. 2)	89	12.6	Motor	101
5.5	Montage des Zweihandgriffs (Abb.5B)	89	12.7	Zündkerze	101
5.6	Montage der Handgriffe (Abb.5A)	90	12.8	Kegelradgetriebe	102
5.7	Montage des Zweihandgriffs (Abb.5C)	90	12.9	Antrieb	102
6	Sicherheitseinrichtungen und Bedienelemente	90	12.10	Vergaser	102
6.1	Stopptaste	90	12.11	Auspuff	102
6.2	Gashebelsperre	90	12.12	Außerplanmäßige Wartung	102
6.3	Schutz (Fig. 1.5)	90	13	Lagerung	104
6.4	Gashebel	90	14	Umweltschutz	104
6.5	Halbgasknopf	90	14.1	Verschrottung und Entsorgung	104
7	Tanken	91	15	Technische Daten	105
7.1	Empfohlener Kraftstoff	91	15.1	Eigenschaften des Geräts	105
7.2	Tanken	92	15.2	Empfohlen Schneidwerkzeuge	106
8	Vorangehende Tätigkeiten	92	15.3	Geräuschemissionen und Vibrationen	107
8.1	Arbeitsbereich	92	16	Störungsbehebung	108
8.2	Schultergurte	92	17	Konformitätserklärung	109
9	Start	93	18	Garantieschein	109
9.1	Startvorgang	93			
9.2	Abstellen des Motors	94			

1 EINLEITUNG

Danke für Ihre Wahl eines Emak Produkts.

Unser Händlernetz und unsere Vertragswerkstätten stehen jederzeit zu Ihrer Verfügung.

GEFAHR

Lesen Sie diese Anleitung vor Arbeitsbeginn aufmerksam durch, um mit dem Gerät richtig umgehen zu können und Unfälle zu vermeiden.

In dieser Betriebsanleitung finden Sie die Erklärung zur Funktionsweise der verschiedenen Bauteile und die die Hinweise für die anfallenden Kontrollen und Wartungsarbeiten.

Die in dieser Anleitung enthaltenen Beschreibungen und Abbildungen sind unverbindlich. Der Hersteller behält sich das Recht auf etwaige Änderungen vor, ohne jeweils eine Aktualisierung der vorliegenden Anleitung vorzunehmen.

1.1 ZWECK DES HANDBUCHS

Dieses Handbuch enthält Anweisungen für die Verwendung und Wartung der Freischneider:

Fabrikat	Modell
Efco	DSH 5000 S - DSH 5000 T
Oleo - Mac	BCH 500 S - BCH 500 T

Der Hersteller der gelieferten Maschine, in einer der möglichen Ausführungen, ist:

Emak S.p.A.
Via Enrico Fermi 4, 42011
Bagnolo in Piano (RE) Italien
www.myemak.com

1.2 WIE SIE DAS HANDBUCH LESEN

Zusätzlich zu den Betriebs- und Wartungsvorschriften enthält diese Anleitung ebenfalls Informationen, auf die Sie besonders achten müssen. Diese Informationen sind durch nachstehende Symbole gekennzeichnet:

GEFAHR

Die Nichtbeachtung dieser Warnung führt zu einer unmittelbar gefährlichen Situation, die, wenn sie nicht vermieden wird, den sofortigen Tod oder schwere bzw. bleibende Schäden zur Folge hat.

WARNHINWEIS

Die Nichtbeachtung des Warnhinweises führt zu einer möglicherweise gefährlichen Situation, die zum Tod oder zu schweren Verletzungen führen kann, wenn sie nicht vermieden wird.

ACHTUNG

Die Nichtbeachtung des Warnhinweises führt zu einer potentiell gefährlichen Situation, die geringen Schäden an des Geräts führen kann, wenn sie nicht vermieden wird.

HINWEIS

Liefert zusätzliche Informationen zu den obenstehenden Anweisungen der Sicherheitshinweise.

Das Handbuch ist in Kapitel und Absätze unterteilt. Jeder Absatz ist eine Unterebene des jeweiligen Kapitels. Verweise auf Titel oder Absätze werden durch die Abkürzung Kap. oder Abs. gefolgt von der entsprechenden Nummer angegeben. Beispiel: „Kap. 2“ oder „Abs. 2.1“.

Die Abbildungen in dieser Betriebsanleitung sind mit 1, 2, 3 usw. nummeriert. Die in den Abbildungen gezeigten Bauteile sind mit Buchstaben oder Zahlen gekennzeichnet. Ein Verweis auf das Bauteil C in Abbildung 2 wird wie folgt angegeben: „Siehe Abb. 2.C“ oder einfach „(Abb. 2.C)“. Ein Verweis das Bauteil 2 in Abbildung 1 wird wie folgt angegeben: „Siehe Abb. 1.2“ oder einfach „(Abb. 1.2)“.

ACHTUNG

Die Abbildung dienen nur der Veranschaulichung. Die tatsächlichen Bauteile können von den gezeigten abweichen. Bei Fragen wenden Sie sich an eine autorisierte Kundendienststelle.

2 SICHERHEITSVORSCHRIFTEN

Bei korrekter Anwendung die Maschine ein äußerst schnelles, praktisches und leistungsfähiges Arbeitsgerät. Bei unsachgemäßem oder unvorsichtigem Gebrauch kann sie jedoch eine Gefahr darstellen. Damit Sie stets bequem und sicher arbeiten können, sollten Sie unbedingt die nachstehenden und in dieser Anleitung enthaltenen Sicherheitsvorschriften beachten

GEFAHR

Das Zündsystem des Geräts erzeugt ein elektromagnetisches Feld geringer Stärke. Dieses Feld kann unter Umständen Herzschrittmacher beeinflussen. Um die Gefahr ernster oder gar lebensgefährlicher Unfälle zu verringern, sollten Personen mit Herzschrittmachern vor der Benutzung dieser Maschine ihren Arzt und den Hersteller des Herzschrittmachers zu Rate ziehen.

WARNHINWEIS

GEFAHR VON GEHÖRSCHÄDEN: Unter normalen Einsatzbedingungen kann die Maschine für den Bediener einen persönlichen und täglichen Lärmexpositionspegel von **85 dB (A)** oder mehr verursachen.

WARNHINWEIS

Vibrationen infolge längeren Gebrauchs von durch Verbrennungsmotoren angetriebenen Geräten können bei Personen mit Kreislaufstörungen Schäden an Blutgefäßen sowie an den Nervensträngen von Fingern, Händen und Armgelenken oder Schwellungen verursachen. Der längere Gebrauch bei niedriger Temperatur ist mit Schäden an Blutgefäßen bei ansonsten gesunden Personen verbunden. Sollten Sie Symptome wie Unempfindlichkeit, Schmerzen, Schwäche, Änderungen von Farbe sowie Konsistenz der Haut oder Gefühlsverlust in Fingern, Hände bzw. Armgelenken bemerken, unterbrechen Sie sofort den Betrieb des Geräts und holen Sie ärztlichen Rat ein.

HINWEIS

Nationale Verordnungen können den Einsatz der Maschine einschränken.

- Verwenden Sie das Gerät erst, wenn Sie in seinen Gebrauch eingewiesen sind. Unerfahrene Benutzer müssen sich vor dem Arbeitseinsatz mit dem Gerät vertraut machen.
- Das Gerät darf nur von Erwachsenen in guter körperlicher Verfassung verwendet werden, die mit den Gebrauchsanleitungen vertraut sind.
- Arbeiten Sie nicht mit dem Gerät, wenn Sie müde sind unter dem Einfluss von Alkohol, Drogen oder Arzneimitteln stehen.
- Tragen Sie immer geeignete Kleidung und Schutzausrüstung wie Stiefel, robuste Hosen, Handschuhe, Schutzbrille, Gehörschutz und Schutzhelm.

- Tragen Sie keine enge, sondern nur bequeme Kleidung.
- Erlauben Sie Kindern nicht, das Gerät zu verwenden.
- Lassen Sie das Gerät nicht von Personen mit eingeschränkten körperlichen, sensorischen oder geistigen Fähigkeiten oder mangelnder Erfahrung oder notwendigen Kenntnissen oder von Personen, die nicht mit den Anweisungen vertraut sind, benutzen.
- Erlauben Sie anderen Personen nicht, sich innerhalb von 15 Metern aufzuhalten, während Sie das Gerät benutzen.
- Prüfen Sie vor dem Einsatz des Geräts, ob die Befestigungsschraube des Schneideblatts fest angezogen ist (Abb. 7.A).

GEFAHR

Das Gerät muss mit den vom Hersteller empfohlenen Schneidwerkzeugen ausgestattet sein (siehe Abs. 15.2). Die Verwendung von nicht zugelassenen Werkzeugen kann zu schweren Verletzungen oder zum Tod führen.

- Verwenden Sie das Gerät nicht ohne Schutz für das Schneideblatt oder den Mähkopf (Abb. 4.A).
- Bevor Sie den Motor starten, vergewissern Sie sich, dass das Schneideblatt ungehindert dreht und nicht mit Fremdkörpern in Berührung kommt.
- Prüfen Sie das Schneideblatt während der Arbeit häufig, indem Sie den Motor abstellen. Tauschen Sie das Schneideblatt aus, sobald Sie Risse oder Brüche feststellen.
- Verwenden Sie das Gerät nur in ausreichend belüfteter Umgebung, nicht in explosions- oder entzündungsgefährdeten Bereichen oder in geschlossenen Räumen.
- Führen Sie bei laufendem Motor keine Wartungsarbeiten durch und berühren Sie das Schneideblatt nicht.
- Verbinden Sie nur Originalausrüstungen des Herstellers mit dem Abtrieb des Geräts.
- Arbeiten Sie nicht mit einem beschädigten, behelfsweise reparierten, falsch montierten oder eigenmächtig umgerüsteten Gerät.
- Sie dürfen die Sicherheitsvorrichtungen auf keinen Fall abnehmen, beschädigen bzw. unwirksam machen
- Sorgen Sie dafür, dass alle Etiketten/Aufkleber mit den Gefahren- und Sicherheitszeichen in perfektem Zustand bleiben. Ersetzen Sie sofort beschädigte oder unkenntlich gewordene Etiketten/Aufkleber (Abb. 22).
- Verwenden Sie die Maschine ausschließlich für den in der Anleitung angegebenen Zweck (siehe Abs. 2.1).
- Das Gerät nicht mit laufendem Motor liegen lassen.
- Lassen Sie den Motor nicht an, wenn der Arm nicht montiert ist.
- Überprüfen Sie das Gerät täglich auf die einwandfreie Funktion der Sicherheits- und anderen Vorrichtungen.
- Führen Sie keine anderen Arbeiten oder Reparaturen als die normale Wartung durch. Für alle anderen Arbeiten wenden Sie sich bitte an eine autorisierte Kundendienststelle.
- Wenn es notwendig ist, das Gerät stillzulegen, lassen Sie es nicht in der Umgebung liegen, sondern übergeben Sie es dem Händler, der es umweltgerecht entsorgen wird.
- Das Handbuch ist Bestandteil des Geräts und muss dieses bei jedem, auch vorübergehendem, Besitzerwechsel begleiten.
- Wenden Sie sich für weitere Fragen oder dringende Maßnahmen immer an Ihren Händler.
- Bewahren Sie diese Anleitung sorgfältig auf und lesen Sie sie vor jedem Gebrauch des Geräts durch.
- Der Besitzer bzw. Bediener ist in jedem Fall für die Unfälle oder Risiken gegenüber Dritten oder deren Besitz verantwortlich.

GEFAHR

- Verwenden Sie niemals ein Gerät mit fehlerhaften Sicherheitsfunktionen. Die Sicherheitsfunktionen des Geräts müssen gemäß den Anweisungen in Abschnitt 10.1 und Kapitel 12 überprüft und gewartet werden. Sollte das Gerät diese Kontrollen nicht bestehen, wenden Sie sich bitte an eine autorisierte Kundendienststelle zur Reparatur.
- Jeder nicht ausdrücklich in der Anleitung vorgesehene Einsatz des Geräts gilt als unsachgemäße Verwendung und stellt als solche eine Gefahr für Personen und Sachen dar, für die der Hersteller jegliche Verantwortung ablehnt.

2.1 VORGESEHENE VERWENDUNG

Dieses Gerät ist ausschließlich für die folgenden Zwecke konzipiert und gebaut:

- das Schneiden von Gras und nicht verholzter Vegetation mit Nylonfaden;
- das Schneiden von hohen Gräsern, Gestrüpp und Schilf mit Hilfe von Schneideblättern;
- die Verwendung durch einen einzigen Bediener.

2.2 FEHLGEBRAUCH

Alle Einsätze, die nicht in Absatz 2.1 aufgeführt sind, sind als Fehlgebrauch zu betrachten, insbesondere, aber nicht ausschließlich, die folgenden:

- Verwendung des Geräts zum Kehren, indem man den Mähkopf neigt.



WARNHINWEIS

Das Schneidwerkzeug kann Gegenstände und kleine Steine bis zu 15 Meter weit schleudern und dadurch Schäden oder Verletzungen verursachen.

- Heckenschnitt oder andere Arbeiten, bei denen das Schneidwerkzeug nicht auf Bodenhöhe verwendet wird;
- Beschneiden von Bäumen;
- Schneiden von nicht pflanzlichen Materialien;
- Einsatz von anderen Schneidwerkzeugen als die vom Hersteller empfohlenen (Abs. 15.2).
- Gebrauch des Geräts zum Heben, Verschieben oder Zerkleinern von Gegenständen.
- Verwendung von Sägeblättern.

2.3 RESTRISIKEN

Trotz aller Sorgfalt, mit der der Hersteller alle Sicherheitsanforderungen erfüllt, können Restrisiken nicht ausgeschlossen werden, wie z. B.:

- Schleudern von Material, das Augenverletzungen verursachen können.
- Gehörschäden, wenn kein Gehörschutz getragen wird.
- Kontakt mit heißen Teilen.
- Sturz des Bedieners.

2.4 PERSÖNLICHE SCHUTZAUSRÜSTUNG (PSA)

Als Persönliche Schutzausrüstung (PSA) versteht man jede Ausrüstung, die von einem Arbeitnehmer getragen wird und ihn gegen ein oder mehrere Risiken schützt, die seine Sicherheit oder Gesundheit bei der Arbeit gefährden können, sowie jedes Gerät oder Zubehör, das für diesen Zweck bestimmt ist.

Durch die Benutzung der PSA wird die Verletzungsgefahr zwar nicht beseitigt, aber die Auswirkungen eines Unfalls reduziert.

Nachfolgend finden Sie eine Liste der persönlichen Schutzausrüstung, die beim Betrieb des Geräts zu verwenden ist:

- **Tragen Sie Sicherheitsschuhe mit rutschfesten Sohlen und Stahlkappen.**
- **Tragen Sie eine Schutzbrille oder ein Schutzvisier.**
- **Tragen Sie einen Gehörschutz; wie Kapselgehörschutz oder Ohrstöpsel.**
- **Tragen Sie Handschuhe, die eine maximale Vibrationsdämpfung gewährleisten.**
- **Tragen Sie zugelassene Sicherheitskleidung.**

! WARNHINWEIS

Tragen Sie bei der Arbeit mit dem Gerät stets zugelassene Sicherheits-/Schutzkleidung. Die Kleidung muss passend sein und darf die Arbeit nicht behindern. Tragen Sie eng anliegende Schutzkleidung. Eine Schutzjacke und eine Latzhose sind ideal. Tragen Sie keine Kleider, Schals, Krawatten oder Schmuckstücke, die sich am Gestrüpp verfangen könnten. Binden Sie langes Haar zusammen und schützen Sie es.

! WARNHINWEIS

Der Einsatz eines Gehörschutzes erfordert mehr Aufmerksamkeit und Vorsicht, da die Wahrnehmung akustischer Gefahrensignale (Rufe, Alarmer usw.) eingeschränkt ist.

HINWEIS

Ihr Fachhändler berät Sie gern bei der Wahl der richtigen Schutzkleidung.

2.5 SICHERHEITSSYMBOLS UND WARNHINWEISE

Abb. 22 zeigt die Sicherheitssymbole und Warnhinweise am Gerät:

1. Lesen Sie die Betriebs- und Wartungsanleitung vor Anwendung dieses Geräts.
2. Tragen Sie Augenschutz, Gehörschutz und Schutzhelm.
3. Tragen Sie Sicherheitsschuhe.
4. Tragen Sie Schutzhandschuhe, wenn Sie Schneideblätter aus Metall- oder Kunststoff verwenden.
5. Achten Sie darauf, dass Gegenstände herumgeschleudert werden können.
6. Halten Sie Personen 15 m entfernt.
7. Gefahr durch heiße Oberflächen.
8. Achten Sie besonders auf Rückschläge. Diese können gefährlich sein.
9. Starterpumpe.

3 HAUPTBAUTEILE

Abb. 1 zeigt die Hauptbauteile des Geräts:

- | | |
|-------------------------------|----------------------------------|
| 1./2. Mitgeliefertes Zubehör | 13. Startgriff |
| 3. Schultergurte | 14. Chokehebel |
| 4. Kegelradgetriebe | 15. Sicherheitsgasgriff |
| 5. Sicherheitsschutz | 16. STOP-Taste |
| 6. Nylonfadenkopf | 17. Gashebel |
| 7. Kraftstofftankverschluss | 18. Anschluss für Schultergurte |
| 8. Starterpumpe | 19. Griff |
| 9. Vergaser-Einstellschrauben | 20. Schaft |
| 10. Hitzeschutzgitter | 21. Halbgasknopf |
| 11. Zündkerzenabdeckung | 22. Schraube Zündkerzenabdeckung |
| 12. Luftfiltersitz | |

4 CE-TYPENSCHILD

Abb. 22 zeigt ein Beispiel für ein CE-Typenschild:

- | | |
|--|--|
| 10. Typ des Geräts: FREISCHNEIDER . | 14. Baujahr. |
| 11. Garantierter Schallleistungspegel. | 15. Höchstgeschwindigkeit der Abtriebswelle (U/min). |
| 12. EG-Konformitätszeichen. | |
| 13. Seriennummer. | |

5 MONTAGE

GEFAHR

Tragen Sie bei den Montagearbeiten stets Schutzhandschuhe.

5.1 MONTAGE DES SCHUTZES (ABB. 4)

Befestigen Sie den Schutz (Abb. 4.A) mithilfe der Schrauben (Abb. 4.B) am Schaft, und zwar in einer Position, die eine sichere Arbeit ermöglicht.

ACHTUNG

Verwenden Sie den Schutz (Abb. 4.C) nur mit dem Nylonfadenkopf. Der Schutz (Abb. 4.C) muss mit der Schraube (Abb. 4.D) am Schutz (Abb. 4.A) befestigt werden.

HINWEIS

Auf dem Schutz des Schneidwerkzeugs befindet sich das Symbol Abb. 7. E, das seine Drehrichtung angibt.

5.2 MONTAGE DES NYLONFADENKOPFES (ABB. 6)

Setzen Sie den oberen Flansch ein (Abb. 6.F). Stecken Sie den Arretierstift des Mähkopfes (Abb. 6.H) in die Bohrung (Abb. 6.L) und schrauben Sie den Mähkopf (Abb. 6.N) handfest gegen den Uhrzeigersinn.

5.3 MONTAGE DES SCHNEIDBLATTS (ABB. 7)

1. Montieren Sie das Schneideblatt (Abb. 7.R) auf den oberen Flansch (Abb. 7.F) und achten Sie dabei auf die korrekte Drehrichtung.
2. Montieren Sie den unteren Flansch (Abb. 7.B), den Laufteller (Abb. 7.D) und ziehen Sie die Schraube (Abb. 7.A) gegen den Uhrzeigersinn an.
3. Stecken Sie den mitgelieferten Stift in die Bohrung (Abb. 7.L), um das Schneideblatt zu arretieren und die Schraube (Abb. 7.A) mit 25 Nm (2,5 kgm) festzuziehen.

WARNHINWEIS

Der Bund (siehe Pfeile, Abb. 7.C) muss in der Montagebohrung des Schneideblatts positioniert werden.

5.4 MONTAGE DES GRIFFS (ABB. 2)

Montieren Sie den Griff am Schaft und sichern Sie ihn mit den Schrauben (Abb. 2.A). Die Griffposition kann je nach Bedarf des Bedieners eingestellt werden.

WARNHINWEIS

Montieren Sie den Rundumgriff (Abb. 2.D) zwischen den Etikettenpfeilen (Abb. 2.B) und dem hinteren Griff (Abb. 2.C).

5.5 MONTAGE DES ZWEIHANDGRIFFS (ABB.5B)

1. Lockern Sie die Schrauben (Abb. 5B.D) der Griffstütze.
2. Die 2 Griffhälften in ihre jeweilige Aufnahme (Abb. 5B.E) einsetzen.
3. Die Schrauben (Abb. 5B.D) wieder festziehen.

5.6 MONTAGE DER HANDGRIFFE (ABB.5A)

1. Lockern Sie die Schraube (Abb. 5A.G). Die Mutter (Abb. 5A.H) bleibt im Handgriff (Abb. 5A.L).
2. Schieben Sie den Handgriff (Abb. 5A.L) (der Gashebel Abb. 5A.M muss zum Kegelradgetriebe ausgerichtet sein) so auf den Zweihandgriff (Abb. 5A.N), dass die Bohrungen (Abb. 5A.P) fluchten.
3. Setzen Sie die Schraube (Abb. 5A.G) ein und ziehen Sie sie fest an.

5.7 MONTAGE DES ZWEIHANDGRIFFS (ABB.5C)

1. Positionieren Sie den Zweihandgriff (Abb. 5C.A) in der unteren Griffstütze (Abb. 5C.B1).
2. Positionieren Sie die obere Griffstütze (Abb. 5C.B2) und ziehen Sie die 4 Schrauben (Abb. 5C.D) locker an.
3. Richten Sie den Zweihandgriff rechtwinklig zum Schaft aus.
4. Ziehen Sie die Schrauben (Abb. 5C.D) fest an.



WARNHINWEIS

Vergewissern Sie sich, dass alle Komponenten des Geräts sicher verbunden und die Schrauben gut angezogen sind.

HINWEIS

Halten Sie sich genau an die örtlichen Bestimmungen für die Abfallentsorgung.

6 SICHERHEITSEINRICHTUNGEN UND BEDIENELEMENTE

SICHERHEITSEINRICHTUNGEN

Das Gerät ist mit den folgenden Sicherheitseinrichtungen ausgestattet:

6.1 STOPPTASTE

Wenn er gedrückt wird, stellt der Schalter (Abb. 1.16) den Motor ab.

6.2 GASHEBELSPERRE

Die Gashebelsperre (Abb. 1.15) verhindert ein unbeabsichtigtes Betätigen des Gashebels (Abb. 1.17).

6.3 SCHUTZ (FIG. 1.5)

Schützt den Bediener vor herumgeschleuderten Gegenständen.

BEDIENELEMENTE

Das Gerät ist mit den folgenden Bedienelementen ausgestattet:

6.4 GASHEBEL

Dieser Hebel regelt die Drehzahl des Schneidwerkzeugs.

Der Gashebel (Abb. 1.17) kann nur betätigt werden, wenn gleichzeitig die Gashebelsperre (Abb. 1.15) gedrückt wird.

Die richtige Arbeitsgeschwindigkeit wird erreicht, wenn der Gashebel (Abb. 1.17) ganz gedrückt wird.

6.5 HALBGASKNOPF

Dieser Knopf wird für den Kaltstart verwendet (Abb. 1.21).

7 TANKEN

GEFAHR

Benzin ist ein hochentzündlicher Kraftstoff. Gehen Sie bei der Handhabung von Benzin oder Kraftstoffgemisch immer mit größter Vorsicht vor. Rauchen Sie nicht und halten Sie offene Flammen vom Kraftstoff oder vom Gerät fern. Mischen Sie den Kraftstoff im Freien, wo keine Funken oder Flammen vorhanden sind.

7.1 EMPFOHLENER KRAFTSTOFF

Dieses Gerät wird von einem 2-Takt-Motor angetrieben und erfordert eine Vormischung von Benzin und 2-Takt-Motoröl.

Mischen Sie 2-Takt-Motoröl mit Benzin gemäß den Anweisungen auf der Verpackung.

Der Hersteller empfiehlt die Verwendung von 2-Takt-Motoröl Efco - Oleo-Mac 2% (1:50), das speziell für alle luftgekühlten 2-Takt-Motoren entwickelt wurde.

Das in der Tabelle A angegebene korrekte Öl-/Treibstoff-Mischverhältnis gilt sowohl bei der Verwendung von PROSINT 2 EVO und EUROSINT 2 EVO als auch eines gleichwertigen Motoröls hoher Qualität (Spezifikationen JASO FD oder ISO L-EGD).



Benzin		Öl	
			
		2%-50 : 1	
I		I	(cm ³)
1		0,02	(20)
5		0,10	(100)
10		0,20	(200)
15		0,30	(300)
20		0,40	(400)
25		0,50	(500)

Tabelle A

ACHTUNG

- Verwenden Sie kein Benzin mit einer Oktanzahl von weniger als 90 ROZ. Eine niedrigere Oktanzahl kann Motorklopfen verursachen, was zu Motorschäden führt.
- Verwenden sie kein Öl für Fahrzeuge oder Öl für 2-Takt-Aussenbordmotore.
- Nur so viel Treibstoff beschaffen, der für den eigenen Bedarf notwendig ist; kaufen Sie niemals mehr Treibstoff, als Sie in ein, zwei Monaten verbrauchen,
- Lagern Sie das Benzin in einem gut verschlossenen Behälter an einem kühlen, trockenen Ort
- Verwenden Sie beim Mischen niemals Kraftstoff mit mehr als 10 % Ethanol. Gasohol (Gemisch aus Benzin und Ethanol) mit bis zu 10 % Ethanol oder E10-Kraftstoff sind zulässig.
- Alkylatbenzin hat nicht die gleiche Dichte wie Normalbenzin. Daher müssen Motoren, die auf Normalbenzin abgestimmt sind, möglicherweise anders abgestimmt werden. Wenden Sie sich für diesen Vorgang an eine autorisierte Kundendienststelle.

HINWEIS

Mischen Sie jeweils nur die erforderliche Kraftstoffmenge an. Das fertige Kraftstoffgemisch darf nur kurze Zeit im Tank bzw. Kanister bleiben. Mit Beigabe des Konservierungsmittels ADDITIX 2000 von Emak Bestellnummer 001000972 können Sie das Gemisch für den Zeitraum eines Jahres aufbewahren.

7.2 TANKEN

1. Füllen Sie den Kraftstoff in einen hierfür zugelassenen Behälter und schütteln Sie.
2. Das Gerät an einer hindernisfreien Stelle auf den Boden Legen, Motor abstellen und vor dem Tanken abkühlen lassen.
3. Säubern Sie den Bereich rund um den Tankdeckel (Abb. 1.7), um Verschmutzungen zu vermeiden.
4. Den Tankdeckel (Abb. 1.7) langsam aufdrehen, um den Druck entweichen zu lassen und damit kein Kraftstoff austreten kann.
5. Füllen Sie das Kraftstoffgemisch vorsichtig in den Tank und achten Sie darauf, dass nichts verschüttet wird.
6. Reinigen und prüfen Sie die Dichtung.
7. Nach dem Tanken ziehen Sie den Tankdeckel (Abb. 1.7) fest an.

⚠ WARNHINWEIS

Durch Vibrationen kann sich der Deckel lockern und Kraftstoff austreten.

8. Trocknen Sie eventuell aus dem Gerät ausgelaufenen Kraftstoff ab. Bringen Sie das Gerät in 3 Meter Entfernung von der Stelle, an der Sie getankt haben, bevor Sie den Motor anlassen.

⚠ GEFAHR

- Versuchen Sie unter keinen Umständen, ausgelaufenen Kraftstoff zu verbrennen.
- Solange der Motor läuft, darf der Tankdeckel nicht geöffnet werden.
- Verwenden zur Reinigung niemals Kraftstoff.

⚠ WARNHINWEIS

- Der Kraftstoff darf nicht in einer Umgebung mit trockenem Lauf, Stroh, Papier usw. aufbewahrt werden.
- Bewahren Sie das Gerät und den Kraftstoff an einem Ort auf, an dem die Kraftstoffdämpfe keine Funken oder offene Flammen, Heizungsboiler, Elektromotoren, Schalter, Öfen usw. erreichen können.
- Achten Sie darauf, keinen Kraftstoff auf Ihre Kleidung zu verschütten.
- Bewahren Sie den Kraftstoff an einem kühlen, trockenen und gut belüfteten Ort auf.

8 VORANGEHENDE TÄTIGKEITEN**8.1 ARBEITSBEREICH**

Überprüfen Sie gründlich den Arbeitsbereich, in dem das Gerät eingesetzt wird, und entfernen Sie alle Gegenstände, die vom Gerät herumgeschleudert werden oder das Schneidwerkzeug beschädigen können.

8.2 SCHULTERGURTE

Eine korrekte Einstellung des Tragegurts ermöglicht ein gutes Gleichgewicht und eine geeignete Höhe vom Boden des Geräts (Abb. 8).

Einfacher Tragegurt (Abb. 1.3S)

1. Legen Sie das Gerät auf ebenen und festen Boden.
2. Verwenden Sie einen einfachen Tragegurt.
3. Befestigen Sie die Maschine mit dem Karabinerhaken am Tragegurt (Abb. 8.A).
4. Bringen Sie den Haken an (Abb. 1.18), um das Gerät optimal auszubalancieren zu können.
5. Positionieren Sie die Schnalle, um die richtige Höhe für das Gerät zu erreichen.

Doppelter Tragegurt (BCH 500 T -DSH 5000 T)

1. Legen Sie das Gerät auf ebenen und festen Boden.
2. Legen Sie den doppelten Tragegurt an (Abb. 1.3T).
3. Bringen Sie die Schnalle (Abb. 9.A) am Gurtbereich an und stellen Sie sie mit dem oberen Gurt (Abb. 9.B) ein.
4. Befestigen Sie die Schnalle (Abb. 9.C) im Brustbereich.
5. Stellen Sie die Schultergurte mit den beiden Gurten ein (Abb. 10.D).

HINWEIS

Mit diesem Tragegurt ist es möglich, die Last je nach Ermessen des Bedieners mehr auf die Schultern oder auf den Gurt zu verteilen.

6. Stellen Sie den Gurt (Abb. 9.E) im Brustbereich ein.
7. Befestigen Sie das Gerät mit dem Karabinerhaken am Tragegurt (Abb. 8.A).
8. Stellen Sie die Höhe des Geräts über dem Boden ein, verwenden Sie dazu die beiden Gurte (Abb. 11.H-L). Der korrekte Abstand zwischen dem Gurt und dem Karabiner kann wie in Abb. 8 gemessen werden. Diese Einstellung fördert auch die richtige Gewichtsverteilung für eine gute Balance des Geräts.

9 START

⚠ ACHTUNG

Vor Anlassen des Motors:

- Vergewissern Sie sich, dass das Schneideblatt ungehindert dreht und nicht mit Fremdkörpern in Berührung kommt;
- vergewissern Sie sich, dass der Gashebel ungehindert funktioniert;
- kontrollieren Sie, ob Treibstoff austritt; Leckstellen vor dem Gebrauch beseitigen. Falls erforderlich verständigen Sie bitte Ihren Fachhändler.

9.1 STARTVORGANG

1. Drücken Sie den Primer langsam 4 mal (Abb. 1.8).
2. Stellen Sie den Chokehebel auf CLOSE (Abb. 12.A).
3. Ziehen Sie den Gashebel (Abb. 1.17) und arretieren Sie ihn in der Halbgasstellung durch Drücken des Knopfes (Abb. 1.21), lassen Sie dann den Hebel (Abb. 1.17) los.
4. Legen Sie das Gerät in einer stabilen Position auf den Boden.
5. Halten Sie das Gerät mit einer Hand (Abb. 13) und ziehen Sie das Anwerfseil (nicht mehr als 3 Mal), bis der Motor hörbar startet.

⚠ ACHTUNG

- Wickeln Sie das Anwerfseil niemals um Ihre Hand.
- Ziehen Sie das Anwerfseil nicht vollständig aus; dies könnte es beschädigen.
- Lassen Sie das Seil nicht ruckartig los; halten Sie den Anwerfgriff fest (Abb. 13) und lassen Sie das Seil langsam aufwickeln.

HINWEIS

Bei einem neuen Gerät müssen Sie möglicherweise mehrmals ziehen.

6. Stellen Sie den Chokehebel auf OPEN (Abb. 12.B).
7. Ziehen Sie am Anwerfseil, um den Motor zu starten.
8. Sobald das Gerät gestartet ist, lassen Sie es einige Sekunden lang warmlaufen, ohne den Gashebel zu betätigen.

HINWEIS

Bei kaltem Wetter oder in großen Höhen kann das Gerät einige Sekunden zum Aufwärmen benötigen.

9. Drücken Sie abschließend den Gashebel (Abb. 1.17), um die Halbgasfunktion zu deaktivieren.

⚠ ACHTUNG

- Bei Motor im Leerlauf darf das Schneidwerkzeug nicht drehen. Anderenfalls wenden Sie sich an eine autorisierte Kundendienststelle, um eine Kontrolle durchzuführen und das Problem zu beheben.
- Zum Anlassen eines betriebswarmen Motors den Chokehebel nicht betätigen.
- Verwenden Sie das Halbgas nur für den Kaltstart des Motors.

HINWEIS

Es ist vollkommen normal, dass der Motor während und nach dem ersten Gebrauch etwas raucht.

9.2 ABSTELLEN DES MOTORS

1. Stellen Sie den Gashebel auf Leerlauf (Abb. 1.17).
2. Warten Sie einige Sekunden, damit der Motor abkühlen kann.
3. Drücken Sie den Ein/Ausschalter (Abb. 17.T), um den Motor abzustellen.

9.3 MOTOR ÜBERFLUTET

1. Entfernen Sie die Schraube (Abb. 1.22).
2. Entfernen Sie die Zündkerzenabdeckung (Abb. 1.11).
3. Wenn sich die Kappe nur schwer abnehmen lässt, setzen Sie ein geeignetes Werkzeug an der Zündkerze an.
4. Die Zündkerzenkappe abnehmen.
5. Schrauben Sie die Zündkerze heraus und trocknen Sie sie.
6. Öffnen Sie die Drosselklappe vollständig.
7. Ziehen Sie das Anwerfseil (Abb. 13) mehrere Male durch, um den Brennraum zu entleeren.
8. Setzen Sie die Zündkerze wieder ein und befestigen Sie die Kappe, indem Sie sie fest andrücken.
9. Auch bei kaltem Motor stellen Sie den Chokehebel auf OPEN (Abb. 12.B).
10. Lassen Sie den Motor an (Abs. 9.1).

9.4 EINLAUFZEIT

- Der Motor erreicht seine volle Leistung nach 5-8 Betriebsstunden.
- Lassen Sie den Motor während dieser Einlaufzeit nicht leer auf Hochtouren laufen, um eine übermäßige Beanspruchung zu vermeiden

! ACHTUNG

Ändern Sie während der Einlaufzeit nicht die Vergasereinstellung, um einen vermeintlichen Leistungszuwachs zu erzielen; die kann den Motor beschädigen.

10 VERWENDUNG DES GERÄTS**10.1 SICHERHEITSKONTROLLEN****! WARNHINWEIS**

Führen Sie die folgenden Sicherheitskontrollen vor jedem Einsatz des Geräts und immer dann durch, wenn es Stößen oder Stürzen ausgesetzt wurde.

- Vergewissern Sie sich, dass die Griffe sauber und trocken sind und ordnungsgemäß und sicher am Gerät angebracht sind.
- Stellen Sie sicher, dass der Schutz des Schneidwerkzeugs ordnungsgemäß und sicher am Gerät befestigt ist und keine Schäden oder Verschleißerscheinungen aufweist.
- Prüfen Sie die korrekte Positionierung des Anschlagpunktes für den Tragegurt (Abb. 1.18).
- Prüfen Sie, ob die Schrauben am Gerät fest angezogen sind.
- Kontrollieren Sie, ob das Schneidwerkzeug sauber, unbeschädigt oder abgenutzt ist.
- Vergewissern Sie sich, dass das Schneideblatt scharf ist.
- Kontrollieren Sie, ob die Lüftungsschlitze verstopft sind.
- Kontrollieren Sie das Gerät auf Schäden und Verschleiß.
- Kontrollieren Sie, ob sich der Gashebel und die Gashebelsperre frei bewegen können.
- Führen Sie einen Betriebstest durch und prüfen Sie, ob es keine abnormalen Vibrationen oder Geräusche gibt.
- Prüfen Sie, ob der Gashebel und die Gashebelsperre, wenn sie losgelassen werden, schnell in die Neutralstellung zurückkehren.
- Stellen Sie sicher, dass der Gashebel verriegelt bleibt, wenn er alleine gedrückt wird.

10.2 ALLGEMEINE VORSICHTSMASSNAHMEN

- Schneiden Sie nur, wenn Sie mit beiden Füßen auf festem Boden stehen, um das Gleichgewicht nicht zu verlieren.
- Vergewissern Sie sich, dass Sie sich sicher bewegen und stehen können.
- Kontrollieren Sie, ob im Arbeitsbereich eventuell Hindernisse (Wurzeln, Steine, Äste, Gräben usw.) vorhanden sind, die Sie bei einer schnellen Bewegung gefährden könnten.
- Schneiden Sie nicht oberhalb der Brusthöhe, da es in dieser Höhe schwierig ist, die Rückstoßkräfte zu kontrollieren.
- Schneiden Sie niemals in der Nähe von elektrischen Leitungen.
- Schneiden Sie nur, wenn Sicht- und Lichtverhältnisse eine gute Sicht gestatten
- Schneiden Sie niemals von einer Leiter aus; diese Position ist extrem gefährlich.
- Stellen Sie das Gerät ab, wenn das Schneideblatt gegen einen Fremdkörper stößt. Untersuchen Sie Schneideblatt und Gerät; wenn Bauteile beschädigt sind, nehmen Sie die Arbeit nicht wieder auf.
- Halten Sie das Schneideblatt fern von Erde und Sand. Auch eine kleine Menge Erde trägt zum raschen Abstumpfen des Schneideblatts bei, was das Risiko von Rückschlägen erhöht.
- Stellen Sie den Motor vor Absetzen der Heckenschere ab.
- Das Tragen eines Gehörschutzes schränkt die Wahrnehmung akustischer Gefahrensignale (Anrufe, Sirenen, Alarmer usw.) ein, so dass in diesem Fall besondere Aufmerksamkeit bei der Arbeit geboten ist.
- Gehen Sie bei Schneidarbeiten auf abschüssigem oder unebenem Gelände besonders vorsichtig vor

⚠ WARNHINWEIS

- Verwenden Sie niemals harte Scheibebblätter zum Schneiden in steinigem Gelände. Die umhergeschleuderten Bruchstücke oder beschädigte Scheibebblätter können dem Bediener oder umstehenden Personen schwere bis tödliche Verletzungen zufügen.
- Achten Sie auf weggeschleuderte Gegenstände und tragen Sie immer eine zugelassene Schutzbrille.
- Beugen Sie sich nicht über das Schutzgehäuse des Fräswerks. Steine, Splitter und ähnliche Teile könnten Ihre Augen treffen und zur Erblindung oder ernsthaften Verletzungen führen.
- Halten Sie unbefugte Personen fern: Kinder, Tiere, umstehende Personen und Helfer müssen einen Sicherheitsabstand von mindestens 15 m einhalten.
- Stellen Sie das Gerät sofort ab, wenn sich eine Person nähert.
- Drehen Sie die Maschine nie, ohne vorher zu prüfen, ob sich Personen im Arbeitsbereich befinden.

10.3 BETRIEB**Allgemeine Betriebsanweisungen**

- Dieser Abschnitt der Betriebsanleitung beschreibt die grundlegenden Sicherheitsregeln im Zusammenhang mit der Verwendung des Geräts zum Ausdünnen und Mähen von Gras beschrieben.
- Bei Auftreten von Situationen, in denen Sie nicht sicher sind, wie Sie sich verhalten sollen, ziehen Sie einen Fachmann zu Rate. Wenden Sie sich an den Fachhändler oder an die nächstgelegene Vertragswerkstatt
- Führen Sie keine Eingriffe aus, die über Ihren Kenntnisstand hinausgehen.

Grundlegende Sicherheitsvorschriften**⚠ GEFAHR**

- Ein dauerhaftes Einatmen von Motorabgasen kann ein Gesundheitsrisiko darstellen.

⚠ WARNHINWEIS

- Das Gerät niemals benutzen, wenn nicht die Möglichkeit besteht, bei Unfällen Hilfe herbeizurufen.
- Verwenden Sie das Gerät niemals ohne Schutz oder mit einem defekten Schutz.
- Verwenden Sie das Gerät niemals ohne Getriebewelle.
- Verwenden Sie die Grasschneideblätter nicht, um hölzerne Gewächse zu durchschneiden.
- Das Gerät nicht bei schlechter Witterung, wie zum Beispiel bei dichtem Nebel, heftigem Regen, starkem Wind, eisiger Kälte usw. benutzen. Die Arbeit unter diesen Bedingungen ist nicht nur anstrengend sondern bringt auch zusätzliche Gefahren mit sich, wie Glatteis usw.
- Stellen Sie den Motor ab, bevor Sie sich in einen anderen Bereich begeben.
- Stellen Sie das Gerät niemals auf den Boden bei laufendem Motor.
- Verwenden Sie immer geeignetes Werkzeug.
- Vergewissern Sie sich, dass das Werkzeug richtig eingestellt ist.
- Planen Sie die durchzuführenden Arbeiten sorgfältig.
- Lassen Sie den Motor immer bei Höchstdrehzahl laufen, wenn Sie mit dem Schneideblatt zu schneiden beginnen.
- Verwenden Sie immer scharfe Schneideblätter.

! GEFAHR

- Versuchen Sie auf keinen Fall, das Schnittgut bei laufendem Motor oder drehendem Schneidwerk zu entfernen. Stellen Sie den Motor und das Schneidwerkzeug ab, bevor Sie aufgewickeltes Schnittgut entfernen.
- Das Kegelradgetriebe kann sich während dem Einsatz erhitzen und danach noch einige Zeit heiß bleiben. Der Kontakt damit kann zu Verbrennungen führen.
- Kat-Auspuffe mit Katalysator werden beim Betrieb extrem heiß und bleiben für längere Zeit auch nach Abstellen des Motors heiß. Dieser Zustand tritt ebenfalls im Leerlauf ein. Der Kontakt kann Hautverbrennungen verursachen und eine Brandgefahr darstellen.
- Verwenden Sie das Gerät nicht, wenn der Schalldämpfer beschädigt ist, fehlt oder verändert wurde.

10.4 MÄHEN MIT DEM NYLONFADENKOPF**! ACHTUNG**

Verwenden nur Fäden mit der empfohlenen Länge (Abb. 15). Bei korrekt montiertem Schutz (Abb. 4) stellt das eingebaute Schneidwerkzeug automatisch die passende Fadenlänge ein. Die Verwendung von zu langen Fäden kann den Motor überlasten und den Kupplungsmechanismus und die anliegenden Teile beschädigen.

Trimmen

- Neigen Sie den Mähkopf und halten Sie ihn etwas über dem Boden. Der Schnitt wird vom Fadenende ausgeführt. Lassen Sie den Faden arbeiten. Drücken Sie den Faden niemals in den zu schneidenden Bereich.
- Mit dem Faden lassen sich Gras und Unkraut am Fuß von Mauern, Zäunen, Bäumen und Bordsteinen leicht entfernen; jedoch könnte er die Rinde bestimmter Bäume und Sträucher sowie Zaunpfähle beschädigen.
- Um die Gefahr einer Beschädigung anderer Pflanzen zu verringern, kürzen Sie den Faden auf 10-12 cm und reduzieren Sie die Motordrehzahl.

Ausdünnen

Beim Ausdünnen wird unerwünschte Vegetation vollständig beseitigt.

Gehen Sie wie folgt vor:

- Neigen Sie den Trimmerkopf und halten Sie ihn etwas über dem Boden.
- Lassen Sie das Fadenende in der Nähe von Bäumen, Pfählen, Statuen und ähnlichen Objekten auf den Boden treffen.
- Der Faden wird schneller abgenutzt und muss häufiger vorgeschoben werden, wenn man in der Nähe von Steinen, Ziegeln, Beton, Metallzäunen usw. anstatt von Bäumen und Holzzäunen ausdünn.

! ACHTUNG

Beim Trimmen und Ausdünnen sollte der Motor unter der Höchstdrehzahl laufen, um die Lebensdauer des Fadens zu verlängern und den Verschleiß des Mähkopfes zu verringern.

Mähen

Die Maschine ist ideal zum Schneiden von Gras, das mit einem normalen Rasenmäher nur schwer zu erreichen ist:

- Halten Sie den Faden beim Schneiden parallel zum Boden, ohne den Fadenkopf zu kippen, und führen Sie den Vorgang wie in Abb. 23 gezeigt durch.

! ACHTUNG

Vermeiden Sie den Kontakt zwischen Kopf und Boden. Dies kann das Gerät beschädigen und dem Rasen schaden.

Rasches Ausdünnen

- Der Fächereffekt des rotierenden Fadens kann genutzt werden, um eine schnelle und einfache Ausdünnung zu erreichen. Halten Sie den Faden parallel zur auszdünnenden Fläche und bewegen Sie den Mähkopf abwechselnd hin und her.
- Für zufriedenstellende Ergebnisse beim schnellen Schneiden und Ausdünnen muss der Motor bei Höchstdrehzahl laufen.



WARNHINWEIS

Führen Sie bei schlechten Sichtverhältnissen, bei extremen Temperaturen und bei Frost keine Schneidarbeiten durch.

10.5 GRAS MIT DEM GRASSCHNEIDBLATT AUSDÜNNEN

Vorabkontrollen

- Kontrollieren Sie das Schneideblatt auf Risse an der Basis der Zähne oder im Bereich des Mittel Lochs. Tauschen Sie das Schneideblatt aus, wenn es Risse aufweist (Abs. 5.3).
- Prüfen Sie den Halteflansch auf Risse durch Verschleiß oder übermäßiges Anziehen. Tauschen Sie den Halteflansch aus, wenn er rissig erscheint (Abs. 5.3).
- Stellen Sie sicher, dass die Spannmutter (Abb. 7.A) ihre Haltekraft nicht verloren hat. Die Anzugskraft der Spannmutter muss **25 Nm** betragen.
- Kontrollieren Sie, ob der Schneideblattschutz (Abb. 3.A) beschädigt oder rissig ist. Tauschen Sie den Schneideblattschutz aus, wenn er rissig erscheint.

HINWEIS

Das Grasschneideblatt kann für alle Arten von hohem Gras oder Unkraut verwendet werden.

Betrieb



WARNHINWEIS

- Vermeiden Sie Rückschläge, da diese zu schweren Verletzungen führen können. Bei einem Rückschlag handelt es sich um eine abrupte Seitwärts- oder Vorwärtsbewegung des Geräts, die auftritt, wenn das Schneideblatt mit Gegenständen wie großen Ästen oder Steinen in Berührung kommt oder wenn ein Holzstück beim Schneiden auf das Schneideblatt für Holz trifft. Der Kontakt mit einem Fremdkörper kann auch dazu führen, dass Sie die Kontrolle über den Freischneider verlieren.
- Halten Sie sich immer an die Sicherheitsvorschriften. Der Freischneider sollte nur zum Schneiden von Gras oder kleinen Sträuchern verwendet werden. Schneiden Sie Holz nur mit dem geeigneten Schneideblatt. Schneiden Sie kein Metall, Kunststoff, Ziegelsteine oder Baumaterial, das nicht aus Holz ist. Das Schneiden von anderen Materialarten ist verboten. Benutzen Sie den Freischneider nicht als Hebel zum Anheben, Versetzen oder Zerkleinern von Gegenständen und befestigen Sie ihn nicht an starren Halterungen. An den Abtrieb des Motors dürfen ausschließlich die Werkzeuge bzw. Geräte lt. Herstellerspezifikation angebaut werden.
- Vermeiden Sie das Schneiden in der Nähe von Zäunen, Gebäudemauern, Baumstämmen, Steinen oder anderen Gegenständen, die Rückschläge des Geräts oder eine Beschädigung des Schneideblatts verursachen könnten. Für diese Vorgänge wird empfohlen, Nylonfadenköpfe zu verwenden. Berücksichtigen Sie auch das erhöhte Risiko, dass Trümmer herumgeschleudert werden.
- Verwenden Sie das Gerät nicht bei senkrecht zum Boden ausgerichtetem Schneidwerkzeug.
- Verwenden Sie das Gerät niemals mit einem losen Schneideblatt. Wenn sich das Schneideblatt trotz ordnungsgemäßer Befestigung löst, stellen Sie den Betrieb sofort ein. Es ist möglich, dass die Spannmutter abgenutzt ist und ausgetauscht werden muss. Verwenden Sie niemals nicht zugelassene Teile zur Befestigung des Schneideblatts. Wenn sich die Scheibe weiterhin löst, wenden Sie sich an Ihren Händler.

- Führen Sie zum Grasschneiden abwechselnde seitliche Bewegungen aus, wobei von rechts nach links ausgedünnt wird und das Mähwerkzeug von links nach rechts in die Ausgangsposition gebracht wird. Zum Schneiden wird die linke Seite des Schneideblatts verwendet, wie in Abb. 23 gezeigt.
- Wenn die Scheibe beim Ausdünnen nach links gekippt wird, fällt das Gras entlang einer Linie und kann leichter aufgesammelt werden, z. B. mit einer Harke.
- Versuchen Sie, auf rhythmische Weise vorzugehen. Stehen Sie in einer stabilen Position mit leicht gespreizten Beinen. Bewegen Sie sich am Ende der Rückbewegung nach vorne und stehen Sie wieder in einer stabilen Position.
- Lassen Sie Lauffeller auf dem Boden gleiten, ohne dass das Schneideblatt den Boden berührt.
- Um das Risiko zu verringern, dass sich das Material um Schneideblatt wickelt, halten Sie sich an die folgenden Anweisungen:
 - Lassen Sie den Motor beim Schneiden immer bei Höchstdrehzahl laufen.
 - Meiden Sie zuvor geschnittenes Material während bei der Rückbewegung.
 - Stellen Sie den Motor ab, lösen Sie den Tragegurt und stellen Sie das Gerät auf den Boden, bevor das Schnittgut aufsammelt.

11 TRANSPORT

- Stellen Sie den Motor ab und lassen Sie ihn abkühlen.
- Montieren Sie den Schneideblattschutz (Abb. 3.A).
- Halten Sie das Gerät nur am Zweihandgriff und richten Sie Schneidwerkzeug entgegen der Fahrtrichtung aus (Abb. 3).

WARNHINWEIS

Für den Transport und die Lagerung des Geräts muss der Schneideblattschutz Bestellnummer 4196086 wie in Abb. 3.A dargestellt montiert werden.

ACHTUNG

Zum Transport auf Fahrzeugen muss das Gerät mittels Riemen sicher am Fahrzeug befestigt werden. Der Hochentaster muss waagrecht mit leerem Tank und gemäß den Transportvorschriften für diese Geräte befördert werden.

12 WARTUNG

GEFAHR

- Tragen Sie bei den Wartungsarbeiten stets Schutzhandschuhe.
- Führen Sie keine Wartung bei warmem Motor aus
- Eine unsachgemäße Wartung, Entfernung oder Modifikation von Sicherheitseinrichtungen und/oder die Verwendung von Nicht-Original-Ersatzteilen kann zu schweren oder tödlichen Verletzungen des Bedieners oder Dritter führen.

ACHTUNG

Verwenden Sie zur Reinigung niemals Kraftstoffgemisch

12.1 EINHALTUNG DER ABGASVORSCHRIFTEN

Der Motor dieses Geräts, einschließlich seines Emissionskontrollsystems, muss gemäß den Anweisungen der Betriebsanleitung verwaltet, gebraucht und gewartet werden, um die gesetzlich vorgeschriebenen Abgasgrenzwerte für selbstfahrende Arbeitsmaschinen ohne Straßenzulassung einzuhalten.

Jeder unbefugte Eingriff am Emissionskontrollsystem des Motors bzw. dessen nicht bestimmungsgemäße Verwendung ist untersagt.

Fehler bei Betrieb, Gebrauch oder Wartung des Motors oder des Geräts können so schwere Funktionsstörungen des Abgaskontrollsystems verursachen, dass die anwendbaren Rechtsvorschriften nicht mehr erfüllt sind. In diesem Fall sind sofortige Maßnahmen zu ergreifen, um die Systemstörung zu beheben und die Emissionen wieder unter die vorgeschriebenen Grenzwerte zu senken.

Einige Beispiele für falschen Betrieb, Gebrauch und falsche Wartung sind u. a.:

- Überlasten oder Beschädigen der Kraftstoffdosiervorrichtungen
- Verwendung von Kraftstoff und/oder Motoröl, deren Eigenschaften nicht den Vorgaben im Abs. 7.1 entsprechen;
- Verwendung von Nicht-Original-Ersatzteilen
- Fehlende oder mangelhafte Wartung der Auspuffanlage sowie Missachtung der Wartungsintervalle für Auspuff, Zündkerze, Luftfilter usw.

ACHTUNG

- Durch eigenmächtige Eingriffe an diesem Motor verliert die EU-Emissionszertifizierung ihre Gültigkeit.
- Der Auspuff ist mit Katalysator ausgerüstet, wodurch der Motor die Auflagen des Emissionsgesetzes erfüllt. Den Katalysator auf keinen Fall umrüsten oder ausbauen dies ist gesetzwidrig

Die Angabe zu den CO₂-Emissionen des Motors dieses Geräts kann auf der Internetseite von Emak (www.myemak.com) im Bereich „Il Mondo Outdoor Power Equipment“ abgerufen werden.

12.2 SCHÄRFEN VON GRASSCHNEIDEBLÄTTERN (2-3-4 ZÄHNE)

Grasschneideblätter werden mit einer flachen Einhiebsfeile geschärft (Abb. 14).

WARNHINWEIS

- Wenden Sie sich an eine autorisierte Kundendienststelle, wenn Sie nicht über die erforderlichen Fachkenntnisse zum Schärfen der Schneideblätter verfügen.
- Ein ungeeignetes Schneidwerkzeug oder ein falsch geschliffenes Schneideblatt erhöht das Risiko eines Rückschlags.
- Überprüfen Sie die Grasschneideblätter auf Schäden oder Risse; bei Schäden ersetzen Sie sie.
- Versuchen Sie nicht, beschädigte Schneidwerkzeuge durch Schweißen, Geradebiegen oder Verformen zu reparieren. Diese Vorgänge können zum Ablösen des Schneidwerkzeugs führen und schwere oder tödliche Verletzungen verursachen.
- Schneideblätter sollten niemals repariert, sondern ausgetauscht werden, sobald Anzeichen von Schäden festgestellt werden oder wenn die Schleifgrenze überschritten wird.

ACHTUNG

- Um Unwuchten zu vermeiden, feilen Sie alle Schneidkanten gleichmäßig.
- Wenn die Schneideblätter nicht richtig geschärft sind, können sie abnormale Vibrationen des Geräts erzeugen und zum Bruch der Schneideblätter führen.

HINWEIS

Grasschneideblätter sind umkehrbar; wenn eine Seite nicht mehr scharf ist, kann das Schneideblatt umgedreht und die andere Seite verwendet werden (Abb. 14).

12.3 NYLONFADENKOPF

Verwenden Sie stets den gleichen Durchmesser des Originalfadens, um den Motor nicht zu überlasten (Abb.15).

Zum Nachstellen des Nylonfadens klopfen Sie den Mähkopf beim Arbeiten auf den Boden.

ACHTUNG

Klopfen Sie den Mähkopf nicht auf Zement oder Pflaster.

Austausch des Nylonfadens im TAP&GO-Kopf (Abb. 16)

1. Drücken Sie die Lasche (Abb. 16.1) und entfernen Sie den Deckel und die innere Spule.
2. Falten Sie den Faden in der Hälfte, so dass eine Seite etwa 14 cm länger ist als die andere.
3. Arretieren Sie den Faden in der Kerbe (Abb. 16.2) an der Spule.
4. Wickeln Sie jeden Faden in seiner Aufnahme gleichmäßig und ohne Verdrehung in Pfeilrichtung.
5. Nachdem Sie den Faden aufgewickelt haben, arretieren Sie ihn in den hierfür vorgesehenen Schlitzen wie in (Abb. 16.3) gezeigt.
6. Montieren Sie die Feder.
7. Führen Sie den Faden durch die Ösen (Abb. 16.4).
8. Befestigen Sie den Kopf mit dem Deckel (Abb. 16.5).
9. Ziehen Sie den Faden nach außen (Abb. 16.6).

12.4 LUFTFILTER

ACHTUNG

Ein verstopfter Filter führt zu einem unregelmäßigen Motorlauf, wobei der Verbrauch steigt und die Leistung sinkt.

Alle 8-10 Arbeitsstunden:

1. Nehmen Sie den Deckel (Abb. 20.A) ab und reinigen Sie den Filter (Abb. 20.B).
2. Blasen Sie ihn aus einiger Entfernung mit Druckluft von innen nach außen aus.
3. Bei Verschmutzung oder Beschädigung auswechseln.

12.5 KRAFTSTOFFFILTER

ACHTUNG

Ein verschmutzter Filter verursacht Anlassschwierigkeiten und reduziert die Motorleistung.

Überprüfen Sie regelmäßig den Zustand des Kraftstofffilters. Um den Filter zu reinigen, ziehen Sie ihn aus der Kraftstoffeinfüllöffnung heraus; wechseln Sie ihn bei übermäßiger Verschmutzung aus (Abb. 18).

12.6 MOTOR

ACHTUNG

Schmutzablagerungen am Zylinder führen zum Heißlaufen des Motors und verursachen Betriebsstörungen.

Reinigen Sie regelmäßig die Zylinderrippen mit einem Pinsel oder Druckluft.

12.7 ZÜNDKERZE

Reinigen Sie regelmäßig die Zündkerze und überprüfen Sie den Elektrodenabstand (Abb. 19).

Verwenden Sie Zündkerzen vom Typ TORCH L8RTF bzw. anderen Fabrikats mit gleichwertigem Wärmegrad.

12.8 KEGELRADGETRIEBE

Entfernen Sie alle 30 Betriebsstunden die Schraube (Abb. 6.D) am Kegelradgetriebe und kontrollieren Sie den Fettstand.

Verwenden Sie nicht mehr als 10 g hochwertiges Molybdändisulfidfett.

12.9 ANTRIEB

Schmieren Sie den Verbindungsschaft des starren Rohres (Abb. 21.D) alle 30 Betriebsstunden mit Molybdändisulfidfett.

12.10 VERGASER

Bevor Sie den Ver einstellen, reinigen Sie den Luftfilter (Abb. 20.B) und lassen Sie den Motor warm laufen. Der Motor des Geräts ist in Übereinstimmung mit der Anwendung der Verordnung (EU) 2016/1628 geplant und gebaut.

Die Leerlaufschraube (Abb. 17.T) wird so eingestellt, dass ein guter Sicherheitsabstand zwischen der Leerlaufdrehzahl und der Einkuppeldrehzahl vorhanden ist.

WARNHINWEIS

- Wenn der Motor bei Leerlaufdrehzahl (3000 U/min) läuft, darf das Schneideblatt nicht drehen. Wir empfehlen Ihnen, alle Vergasereinstellungen von Ihrem Händler oder einer Vertragswerkstatt durchführen zu lassen.
- Wenn das Gerät in einer Höhe von mehr als 1000 m über dem Meeresspiegel eingesetzt wird, lassen Sie den Vergaser von einer autorisierten Kundendienststelle überprüfen.

12.11 AUSPUFF

GEFAHR

- Ein mangelhaft gewarteter Auspuff kann die Brandgefahr erhöhen und schwere Gehörschäden zur Folge haben.

Bei Schäden muss der Schalldämpfer ausgetauscht werden. Ein häufig verstopfter Schalldämpfer deutet möglicherweise auf eine beschränkte Leistung des Katalysators hin.

12.12 AUSSERPLANMÄSSIGE WARTUNG

Es ist ratsam, bei intensiver Nutzung des Geräts am Ende der Saison eine Generalinspektion durchzuführen. Bei normaler Nutzung kann sie alle zwei Jahre durchgeführt werden.

WARNHINWEIS

- Alle Wartungsarbeiten, die nicht in dieser Anleitung aufgeführt sind, müssen von einer autorisierten Werkstatt durchgeführt werden. Um einen auf Dauer einwandfreien Betrieb des Geräts zu garantieren, verwenden Sie zum Austausch defekter Teile ausschließlich ORIGINALERSATZTEILE.
- Unerlaubte Modifikationen und/oder die Verwendung von Nicht-Original-Ersatzteilen können zu schweren oder tödlichen Verletzungen des Bedieners oder Dritter führen und bewirken einen sofortigen Garantieverfall.

WARTUNGSTABELLE

Die folgenden Wartungsintervalle sind nur für normale Betriebsbedingungen anwendbar. Bei längerem täglichem Einsatz oder bei ungünstigen Schnittbedingungen sollten die empfohlenen Intervalle entsprechend verkürzt werden		Vor jedem Gebrauch	Monatlich	Bei Schäden oder Fehlfunktionen	Nach Bedarf	Jährlich oder alle 100 Stunden
Ganze Maschine	Inspektion (Lecks, Risse und Verschleiß)	X				
	Am Ende des Arbeitstages Reinigen					
Bedienelemente (STOP-Taste, Chochebel, Gashebel, Sicherheitshebel)	Funktion prüfen	X				
Kraftstofftank	Inspektion (Lecks, Risse und Verschleiß)	X				
	Reinigen					X
Kraftstofffilter und Leitungen	Inspektion		X			
	Reinigen, Filterelement austauschen			X		X
Schneidwerkzeug	Inspektion (Schäden, Schärfe und Verschleiß)	X				
	Spannung prüfen	X				
	Schärfen			X	X	
Kegelradgetriebe	Inspektion (Schäden, Verschleiß und Schmierung)		X		X	
Schutz des Schneidwerkzeugs	Inspektion (Schäden und Verschleiß)	X				
	Austauschen			X	X	
Alle zugänglichen Schrauben und Muttern zugänglich (außer Einstellschrauben)	Inspektion	X				
	Nachziehen		X			
Luftfilter	Reinigen	X			X	
	Austauschen			X		X
Zylinderrippen	Reinigen		X			
Lüftungsöffnungen am Anlasser	Am Ende des Arbeitstages reinigen					
Anwerfseil	Inspektion (Schäden und Verschleiß)		X			
	Austauschen			X		
Vergaser	Leerlaufdrehzahl prüfen (das Schneidwerkzeug darf sich nicht drehen bei Motor im Leerlauf)	X				
Zündkerze	Elektrodenabstand prüfen		X			
	Austauschen			X		X
Vibrationsdämpfer	Inspektion (Schäden und Verschleiß)		X			
	Austausch durch den Händler			X	X	
Mutter und Schrauben des Schneidwerkzeugs	Anzug der Spannmutter des Schneidwerkzeugs prüfen	X				

13 LAGERUNG

Bei längerem Stillstand des Geräts

- Entleeren und reinigen Sie den Kraftstofftank in gut belüfteter Umgebung

ACHTUNG

Zum Entleeren des Vergasers starten Sie den Motor und lassen ihn dann zum Stehen kommen (das Kraftstoffgemisch im Vergaser könnte die Membranen beschädigen).

- Zur Inbetriebnahme des Gerätes nach der Winterpause wie beim normalen Anlassen vorgehen (siehe Kap. 9).
- Beachten Sie alle obenstehenden Wartungsvorschriften.
- Reinigen Sie das Gerät gründlich und schmieren Sie die Metallteile.
- Entfernen Sie das Schneideblatt, reinigen und ölen Sie es, um Rost zu vermeiden.
- Entfernen Sie die Halteflansche des Schneideblatt; reinigen, trocknen und ölen Sie den Sitz des Kegelradgetriebes.
- Entleeren Sie den Kraftstofftank und bringen Sie den Deckel wieder an.
- Reinigen Sie die Kühlschlitze und den Luftfilter gründlich (Abb. 20.B).
- Lagern Sie das Gerät trocken, möglichst nicht direkt auf dem Boden und von Wärmequellen entfernt.
- Wenn das Gerät mit montiertem Metallschneideblatt gelagert wird, muss auch der Schneideblattschutz montiert sein.

14 UMWELTSCHUTZ

Umweltschutz ist ein relevanter und vorrangiger Aspekt beim Einsatz dieser Maschine und kommt der guten Nachbarschaft sowie unserem Lebensraum gleichermaßen zu gute. Daher gelten die folgenden Regeln:

- Stören Sie Ihre Nachbarn so wenig wie möglich.
- Befolgen Sie die örtlichen Bestimmungen für die Entsorgung der Schnittabfälle.
- Halten Sie sich genau an die örtlichen Vorschriften für die Entsorgung von Verpackungen, Öl, Benzin, Batterien, Filtern, verschlissenen Teilen oder anderen Gegenständen, die die Umwelt stark belasten.

HINWEIS

Sondermüll gehört nicht in den normalen Haushaltsmüll, sondern muss sortenrein getrennt und den entsprechenden Sammelstellen für das nachträgliche Recycling zugeführt werden.

14.1 VERSCHROTTUNG UND ENTSORGUNG

Setzen Sie die stillgelegte Maschine nicht in die Umwelt frei, sondern wenden Sie sich an eine Sammelstelle.



Ein Großteil der zum Bau der Heckenschere verwendeten Werkstoffe sind recycelbar; Sämtliche Metalle (Stahl, Aluminium, Messing) können einem Schrotthändler zugeführt werden. Wenden Sie sich für weitere Informationen an die für die Müllabfuhr zuständige örtliche Stelle. Die aus der Verschrottung der Maschine hervorgehenden Abfälle sind nach den geltenden Umweltgesetzen zu entsorgen.

Beachten Sie auf jeden Fall die einschlägigen örtlichen Bestimmungen.









Zerstören Sie bei der Verschrottung des Geräts das CE-Kennzeichen auf dem Gerät und das vorliegende Handbuch.

15 TECHNISCHE DATEN

15.1 EIGENSCHAFTEN DES GERÄTS

		<i>BCH 500 S - DSH 5000 S</i>	<i>BCH 500 T - DSH 5000 T</i>
Hubraum	cm ³	50.9	
Motor		2-Takt EMAK	
Leistung	kW	2.1	
Leerlaufdrehzahl	min ⁻¹	3000	
Höchstgeschwindigkeit der Abtriebswelle	min ⁻¹	8500	
Geschwindigkeit des Motors bei Höchstgeschwindigkeit der Abtriebswelle	min ⁻¹	10400	
Inhalt Kraftstofftank 	cm ³	1100 (1,1 l)	
Primer Vergaser		Ja	
Leichtstart 		Ja	
Schnittbreite	cm	41	
Gewicht ohne Schneidwerkzeug und Schutz	kg	7.9	8.3

15.2 EMPFOHLEN SCHNEIDWERKZEUGE





Modell	Schneidwerkzeug			Schutzabdeckung	
		Ø mm			
BCH 500 S - BCH 500 T		130	P.N. 61459100	P.N. 61450295AR	
DSH 5000 S - DSH 5000 T		130	P.N. 61459101		
BCH 500 S - BCH 500 T		130	P.N. 61459102	P.N. 61450295AR	
DSH 5000 S - DSH 5000 T		130	P.N. 61459103		
BCH 500 S - BCH 500 T DSH 5000 S - DSH 5000 T		255	P.N. 4095567AR	P.N. 61450295AR	*
		305	P.N. 4095675AR		
BCH 500 S - BCH 500 T DSH 5000 S - DSH 5000 T		230	P.N. 4095637AR	P.N. 61450295AR	*
		255	P.N. 4095638AR		
BCH 500 S - BCH 500 T DSH 5000 S - DSH 5000 T		255	P.N. 4095673BR	P.N. 61450295AR	*
		305	P.N. 4095674AR		
BCH 500 S - BCH 500 T DSH 5000 S - DSH 5000 T		230	P.N. 4095568AR	P.N. 61450295AR	*
		255	P.N. 4095563AR		
BCH 500 S - BCH 500 T DSH 5000 S - DSH 5000 T		255	P.N. 4095641BR	P.N. 61450295AR	*
		305	P.N. 4095665BR		

* Schutz (Abb. 4.C) nicht erforderlich. Metall-Schneidwerkzeug.

 **GEFAHR**

Die Verwendung von anderen als den empfohlenen Schneidwerkzeugen kann zu schweren oder tödlichen Verletzungen führen. Verwenden Sie ausschließlich die empfohlenen Schneidwerkzeuge und Schutzvorrichtungen und befolgen Sie die Anweisungen zum Schärfen.

15.3 GERÄUSCHEMISSIONEN UND VIBRATIONEN

			<i>BCH 500 S - DSH 5000 S</i>		<i>BCH 500 T - DSH 5000 T</i>		
							
Schalldruck	dB (A)	$L_{PA,av}$ EN 11806-1 EN 22868	101.5	102.7	101.5	102.7	*
Messunsicherheit	dB (A)		1.0	1.5	1.0	1.5	
Gemessener Schallleistungspegel	dB (A)	2000/14/EG EN 22868 EN ISO 3744	115	114	115	114	
Messunsicherheit	dB (A)		1.2	1.2	1.2	1.2	
Garantierter Schallleistungspegel	dB (A)	L_{WA} 2000/14/EG EN 22868 EN ISO 3744	116	115	116	115	
Schwingungspegel	m/s²	EN 11806-1 EN 22867 EN 12096	5.3 (links) 4.8 (rechts)	6.6 (links) 8.8 (rechts)	7.0 (links) 5.7 (rechts)	6.7 (links) 4.7 (rechts)	*
Messunsicherheit	m/s²	EN 12096	1.4 (links) 1.3 (rechts)	1.4 (links) 1.6 (rechts)	1.3 (links) 1.2 (rechts)	1.4 (links) 1.3 (rechts)	

* Gewichtete Durchschnittswerte: 1/2 Leerlauf, 1/2 Volllast (Mähkopf) oder 1/2 maximale Leerlaufdrehzahl (Schneideblatt)

16 STÖRUNGSBEHEBUNG

WARNHINWEIS

- Außer in Fällen, in denen der Betrieb des Geräts ausdrücklich benötigt wird, stellen Sie das Gerät immer ab und ziehen Sie die Zündkerze ab, bevor Sie alle in der folgenden Tabelle empfohlenen Korrekturmaßnahmen ergreifen.
- Wenn alle möglichen Ursachen überprüft wurden, die Störung jedoch nicht behoben werden konnte, wenden Sie sich bitte an ein autorisiertes Servicezentrum. Bei Auftreten eines nicht in dieser Tabelle angeführten Problems wenden Sie sich bitte an ein autorisiertes Servicezentrum.

<i>Störung</i>	<i>Mögliche Ursachen</i>	<i>Abhilfe</i>
Der Motor startet nicht oder stirbt wenige Sekunden nach dem Start wieder ab.	<ol style="list-style-type: none"> 1. Kein Zündfunken. 2. Motor überflutet. 	<ol style="list-style-type: none"> 1. Zündfunken der Kerze kontrollieren. Wenn keine Zündfunken vorhanden sind, ersetzen Sie die Zündkerze durch eine neue (TORCH L8RTF). 2. Gehen Sie wie in Abs. 10.3 beschrieben vor. Wenn der Motor immer noch nicht anspringt, den Vorgang in Abs. 10.1 mit einer neuen Zündkerze wiederholen.
Der Motor springt an, beschleunigt aber nicht korrekt, bzw. funktioniert nicht korrekt mit hoher Drehzahl.	Der Vergaser muss eingestellt werden.	Vergaser bei einer autorisierten Kundendienststelle einstellen lassen.
Der Motor erreicht die Höchstgeschwindigkeit nicht und/oder gibt übermäßig viel Rauch ab.	<ol style="list-style-type: none"> 1. Öl-/Benzingemisch kontrollieren. 2. Luftfilter verschmutzt. 3. Der Vergaser muss eingestellt werden. 	<ol style="list-style-type: none"> 1. Frisches Benzin und geeignetes Öl für 2-Takt-Motoren verwenden (siehe Abs. 7.1). 2. Luftfilter reinigen (siehe Abs. 12.4). 3. Vergaser bei einer autorisierten Kundendienststelle einstellen lassen.
Der Motor startet, dreht und beschleunigt, hält aber die Leerlaufdrehzahl nicht.	Der Vergaser muss eingestellt werden.	Leerlaufschraube (Abb. 17.T) im Uhrzeigersinn drehen, um die Drehzahl zu erhöhen (siehe Abs. 12.10).
Der Motor springt an und läuft, aber das Schneidwerkzeug dreht nicht	Kupplung, Kegelradgetriebe oder Antriebswelle beschädigt	Ggf. das beschädigte Bauteil austauschen; wenden Sie sich an eine autorisierte Kundendienststelle

ACHTUNG

Versuchen Sie niemals., aufwändige Reparaturen ohne die erforderlichen Werkzeuge und technischen Kenntnisse durchzuführen. Bei nicht fachgerecht ausgeführten Eingriffen erlischt automatisch jeder Garantieanspruch und jede Haftung des Herstellers. Wenn die Probleme nach Anwendung der vorgeschlagenen Lösungen weiterhin bestehen, wenden Sie sich an eine autorisierte Kundendienststelle.

17 KONFORMITÄTSERKLÄRUNG

Der Hersteller, **Emak S.p.A., via Fermi 4 - 42011 Bagnolo in Piano (RE) ITALIEN**, erklärt unter eigener Verantwortung, dass das Gerät:

- Typ Freischneider/tragbarer Rasenmäher mit Verbrennungsmotor
- Fabrikat Efcò, Modell DSH 5000 S - DSH 5000 T
- Fabrikat Oleo-Mac, Modell BCH 500 S - BCH 500 T
- Serienkennung 789 XXX 0001 ÷ 789 XXX 9999

die Vorschriften der Richtlinie/Verordnung 2006/42/EG - 2000/14/EG - 2014/30/EU - (EU) 2016/1628 - 2011/65/EU in der geltenden Fassung erfüllt und den folgenden harmonisierten Normen entspricht: EN ISO 11806-1:2011 - EN 55012:2007 - EN 55012:2007+A1:2009 - ISO 14982:1998

Angewandte Verfahren zur Konformitätsbewertung: Anhang V - 2000/14/EG

Gemessener Schallleistungspegel: 115 dB (A)

Garantierter Schallleistungspegel: 116 dB (A)

Bevollmächtigter für die Erstellung der technischen Unterlagen ist der Hersteller Emak S.p.A. selbst.

In Bagnolo in Piano (RE) Italien - Via Fermi, 4 angefertigt

Datum: 31/07/2021



18 GARANTIESCHEIN

Diese Maschine ist nach den modernsten Fertigungstechniken entwickelt und hergestellt worden. Der Hersteller garantiert seine Produkte für einen Zeitraum von 24 Monaten ab dem Kaufdatum bei Privat- und Heimwerkereinsatz. Bei professionellem Gebrauch ist die Laufzeit der Garantie auf 12 Monate beschränkt.

Allgemeine Garantiebedingungen

- Die Garantie hat ab Kaufdatum Gültigkeit. Der Hersteller tauscht über das Vertriebs- und technische Servicenetz die wegen Material-, Bearbeitungs- und Fertigungsmängel fehlerhaften Teile kostenlos aus. Die Garantie hebt die vom Bürgerlichen Gesetzbuch geregelten Käuferansprüche bei Folgeschäden durch Fehler oder Mängel des verkauften Sachwerts nicht auf.
- Das technische Personal wird die Eingriffe im Rahmen der hierfür erforderlichen organisatorischen Maßnahmen schnellstmöglich durchführen
- Zur Anforderung der Serviceleistungen im Garantiezeitraum müssen dem autorisierten Personal der untenstehende und vollständig ausgefüllte Garantieschein mit Verkäuferstempel sowie die Rechnung bzw. der Kaufbeleg als Datumsnachweis vorgelegt werden.
- Die Garantie erlischt in folgenden Fällen
 - Offensichtliche Wartungsversäumnisse
 - Unsachgerechte Anwendung bzw. Umrüstung des Produkts
 - Benutzung nicht geeigneter Schmier- oder Kraftstoffe
 - Einbau nicht originaler Ersatz- oder Zubehörteile
 - Eingriffe durch unbefugtes Personal
- Von der Herstellergarantie ausgeschlossen sind alle Verbrauchsmaterialien sowie die normaler Betriebsabnutzung unterliegenden Teile.
- Die Garantie deckt keinerlei Geräteeingriffe für Tuning- oder Verbesserungszwecke
- Von der Garantie sind die ggf. im Garantiezeitraum erforderlichen Einstellungen und Wartungseingriffe ausgeschlossen
- Nicht umgehend dem Frachtunternehmen gemeldete Transportschäden machen die Garantie nichtig
- Bei Ausrüstung unserer Geräte mit Motoren anderer Fabrikate (Briggs & Stratton, Subaru, Honda, Kipor, Lombardini, Kohler usw.) gilt die Garantie des jeweiligen Motorenherstellers.
- Die Garantie deckt weder direkt noch indirekt durch Gerätedefekte bzw. durch eine zwangsläufig längere Nichtbenutzung des Geräts verursachte Personen- oder Sachschäden.

MODELL

SERIENNUMMER

GEKAUFT VON HERRN...

DATUM

VERTRAGSHÄNDLER

Nicht senden! Nur an den eventuellen technischen Garantieantrag anhängen.

ÍNDICE

1	Introducción	111	9.2	Parada del motor	121
1.1	Finalidad del manual.....	111	9.3	Motor ahogado	121
1.2	Cómo leer el manual	111	9.4	Rodaje del motor	121
2	Normas de seguridad.....	112	10	Uso de la máquina.....	122
2.1	Uso previsto	114	10.1	Controles de seguridad.....	122
2.2	Uso incorrecto.....	114	10.2	Precauciones generales	122
2.3	Riesgos residuales.....	114	10.3	trabajo.....	123
2.4	Equipos de protección individual (EPI).....	114	10.4	Corte de hierba con cabezal de hilos de nailon.....	124
2.5	Símbolos y advertencias de seguridad	115	10.5	Desbrozado de hierba con disco para hierba	125
3	Componentes principales	115	11	Transporte	126
4	Placa CE	115	12	Mantenimiento.....	126
5	Montaje	116	12.1	Conformidad de las emisiones de gases	126
5.1	Montaje de la protección de seguridad (Fig. 4)	116	12.2	Afilado de las cuchillas cortahierba (2-3-4 dientes)	127
5.2	Montaje del cabezal de hilos de nailon (Fig. 6)	116	12.3	Cabezal de recortadora.....	127
5.3	Montaje del disco (Fig. 7).....	116	12.4	Filtro de aire.....	128
5.4	Montaje de la empuñadura (Fig. 2).....	116	12.5	Filtro de combustible.....	128
5.5	Montaje del manillar (Fig. 5B).....	116	12.6	Motor	128
5.6	Montaje de las empuñaduras de mando (Fig. 5A)	116	12.7	Bujía.....	128
5.7	Montaje del manillar (Fig. 5C).....	117	12.8	Engranaje cónico.....	128
6	Dispositivos de seguridad y mandos.....	117	12.9	Transmisión	129
6.1	Botón de parada (STOP).....	117	12.10	Carburador	129
6.2	Palanca de tope del acelerador.....	117	12.11	Silenciador	129
6.3	Protección de seguridad (Fig. 1.5).....	117	12.12	Mantenimiento extraordinario.....	129
6.4	Palanca del acelerador	117	13	Guardado.....	131
6.5	Botón de semiaceleración.....	117	14	Protección del medio ambiente	131
7	Repostar	118	14.1	Desguace y eliminación.....	131
7.1	Combustible recomendado	118	15	Datos técnicos.....	132
7.2	Repostar.....	119	15.1	Características de la máquina.....	132
8	Operaciones preliminares.....	119	15.2	Dispositivos de corte recomendados	133
8.1	Área de trabajo.....	119	15.3	Emisiones acústicas y vibraciones.....	134
8.2	Arnés.....	119	16	Guía para la resolución de problemas.....	135
9	Arranque	120	17	Declaración de conformidad	136
9.1	Procedimiento de arranque	120	18	Certificado de garantía.....	136

1 INTRODUCCIÓN

Gracias por elegir un producto Emak.

Nuestra red de puntos de venta y talleres autorizados está a su disposición para cualquier necesidad.

PELIGRO

Para utilizar correctamente la máquina y evitar accidentes, lea con atención este manual antes de comenzar el trabajo.

El manual contiene explicaciones sobre el funcionamiento de los distintos componentes e instrucciones para realizar los controles y el mantenimiento.

Las descripciones e ilustraciones contenidas en el presente manual no son vinculantes. El Fabricante se reserva el derecho de aportar eventuales cambios sin comprometerse a actualizar cada vez este manual.

1.1 FINALIDAD DEL MANUAL

Este manual contiene las instrucciones de uso y mantenimiento de las desbrozadoras:

Marca	Modelo
Efco	DSH 5000 S - DSH 5000 T
Oleo-Mac	BCH 500 S - BCH 500 T

El Fabricante de la máquina suministrada, en uno de los posibles modelos, es:

Emak S.p.A.
Via Enrico Fermi 4, 42011
Bagnolo in Piano (RE) Italia
www.myemak.com

1.2 CÓMO LEER EL MANUAL

Además de las instrucciones de uso y mantenimiento, este manual contiene otras informaciones que requieren una especial atención. Dichas informaciones están señaladas con los siguientes símbolos:

PELIGRO

El incumplimiento de la advertencia supone una situación de riesgo inminente que, si no se evita, causa la muerte instantánea o daños graves o permanentes.

ADVERTENCIA

El incumplimiento de la advertencia supone una situación de riesgo potencial que, si no se evita, puede provocar la muerte o graves daños para la salud.

ATENCIÓN

El incumplimiento de esta advertencia supone una situación de riesgo potencial que, si no se evita, podría provocar daños de menor magnitud en la máquina.

NOTA

Proporciona información adicional a las instrucciones de los mensajes de seguridad anteriores.

El manual está dividido en capítulos y apartados. Cada apartado es un subnivel del capítulo correspondiente. Las referencias a títulos o apartados se indican con la abreviatura cap. o apart. seguida del número correspondiente. Ejemplo: "cap. 2" o "apart. 2.1".

Las figuras de estas instrucciones de uso llevan la numeración 1, 2, 3, etc. Los componentes que aparecen en las figuras están marcados con letras o números, según corresponda. Para la referencia al componente C en la figura 2, se indica: "Véase Fig. 2.C" o simplemente "(Fig. 2.C)". Para la referencia al componente 2 en la figura 1, se indica: "Véase Fig. 1.2" o simplemente "(Fig. 1.2)".

ATENCIÓN

Las figuras son indicativas. Los componentes reales pueden variar respecto a los mostrados. En caso de duda, contacte con un Centro de Asistencia Autorizado.

2 NORMAS DE SEGURIDAD

La máquina, si se utiliza correctamente, es una herramienta de trabajo rápida, cómoda y eficaz. Si se usa de modo incorrecto o sin las debidas precauciones, podría convertirse en una herramienta peligrosa. Para que su trabajo resulte siempre agradable y seguro, respete estrictamente las normas de seguridad que se indican a continuación y en el curso del manual.

PELIGRO

El sistema de encendido de la máquina produce un campo electromagnético de muy baja intensidad. Este campo puede interferir con algunos marcapasos. Para disminuir el riesgo de lesiones graves e incluso mortales, las personas con marcapasos deben consultar con su médico y el fabricante del marcapasos antes de utilizar esta máquina.

ADVERTENCIA

RIESGO DE DAÑO AUDITIVO: en condiciones normales de uso, la máquina puede provocar en el operador un nivel de exposición personal y diario al ruido igual o superior a **85 dB (A)**.

ADVERTENCIA

La exposición a las vibraciones causadas por el uso prolongado de herramientas accionadas por motores de combustión interna puede provocar lesiones en los vasos sanguíneos o los nervios de los dedos, las manos y las muñecas de las personas con trastornos circulatorios o hinchazones anómalas. El uso prolongado en climas fríos se ha asociado a lesiones en los vasos sanguíneos de personas sanas. Si aparecen síntomas tales como pérdida de sensibilidad, dolor, pérdida de fuerza, cambio en la textura o el color de la piel o pérdida de sensibilidad en dedos, manos o muñecas, interrumpa el uso de la máquina y acuda a un médico.

NOTA

La legislación de algunos países puede limitar el uso de la máquina.

- No utilice la máquina hasta que haya sido formado específicamente para su uso. Practique lo necesario con la máquina antes de usarla para un trabajo.
- La máquina debe ser utilizada por personas adultas en buenas condiciones físicas e instruidas sobre las normas de uso.
- No utilice la máquina en condiciones de fatiga física o bajo los efectos de alcohol, drogas o fármacos.
- Lleve ropa adecuada y equipos de seguridad como botas, pantalones resistentes, guantes, gafas de protección, orejeras y casco de seguridad.

- Lleve ropa ajustada, pero cómoda.
- No permita que los niños utilicen la máquina.
- Nunca permita que la máquina sea utilizada por personas con capacidades físicas, sensoriales o mentales reducidas, o con falta de experiencia o conocimientos necesarios, o por personas que no estén familiarizadas con las instrucciones.
- No permita que otras personas permanezcan a menos de 15 metros mientras utiliza la máquina.
- Antes de utilizar la máquina, compruebe que el perno de fijación del disco esté bien apretado (Fig. 7.A).

PELIGRO

La máquina debe estar equipada con las herramientas de corte recomendadas por el Fabricante (véase el apart. 15.2). El uso de herramientas no autorizadas puede provocar lesiones graves o mortales.

- No utilice la máquina sin la protección del disco o del cabezal (Fig. 4.A).
- Antes de arrancar el motor, asegúrese de que el disco gire libremente y no esté en contacto con cuerpos extraños.
- Durante el trabajo, compruebe frecuentemente el disco parando el motor. Sustituya el disco en cuanto aparezcan grietas o roturas.
- Utilice la máquina solo en lugares bien ventilados, no la utilice en atmósferas explosivas, inflamables o en ambientes cerrados.
- Cuando el motor esté en marcha, no realice ningún tipo de mantenimiento ni toque el disco.
- Está prohibido aplicar en la toma de fuerza de la máquina cualquier otro dispositivo que no sea el suministrado por el Fabricante.
- No trabaje con una máquina dañada, mal reparada, mal montada o modificada arbitrariamente.
- No quite, dañe ni inutilice ningún dispositivo de seguridad.
- Mantenga en perfecto estado todas las etiquetas con las señales de peligro y de seguridad. Si alguna se daña o se deteriora, sustitúyala inmediatamente (Fig. 22).
- No utilice la máquina para usos distintos de los indicados en este manual (véase apart. 2.1).
- No abandone la máquina con el motor en marcha.
- No arranque el motor sin el brazo montado.
- Compruebe diariamente la máquina para asegurarse de que todos los dispositivos de seguridad y otros dispositivos funcionen correctamente.
- No realice operaciones o reparaciones que no sean de mantenimiento normal. Para cualquier otra intervención, diríjase a un Centro de Asistencia Autorizado.
- Si es necesario poner la máquina fuera de servicio, no la abandone en el medio ambiente; debe entregársela al Distribuidor, que se encargará de su correcta gestión.
- El manual forma parte integrante de la máquina y siempre debe acompañarla en todos los cambios de propiedad, incluso los temporales.
- Póngase siempre en contacto con su distribuidor para cualquier aclaración o intervención prioritaria.
- Conserve cuidadosamente el siguiente Manual y consúltelo antes de cada uso de la máquina.
- Recuerde que el propietario o el operador es responsable de los accidentes o riesgos sufridos por terceros o por bienes de su propiedad.

PELIGRO

- No utilice nunca una máquina con funciones de seguridad defectuosas. Las funciones de seguridad de la máquina deben comprobarse y mantenerse de acuerdo con las instrucciones del apart. 10.1 y del cap. 12. Si la máquina no supera estas comprobaciones, póngase en contacto con un Centro de Asistencia Autorizado para que la reparen.
- Cualquier uso de la máquina que no esté expresamente previsto en el manual debe considerarse como un uso impropio y como tal fuente de riesgos para las personas y las cosas por los que el Fabricante declina toda responsabilidad.

2.1 USO PREVISTO

Esta máquina está diseñada y fabricada exclusivamente para:

- el corte de la hierba y la vegetación no leñosa con hilo de nailon;
- el corte de hierbas altas, matorrales y cañas con la ayuda de discos;
- ser utilizada por un solo operador.

2.2 USO INCORRECTO

Todos los usos no incluidos en el apartado 2.1 se considerarán usos incorrectos y, en particular, aunque no exclusivamente, los siguientes:

- el uso de la máquina para barrer, inclinando el cabezal de hilo.



ADVERTENCIA

El dispositivo de corte puede proyectar objetos y piedras pequeñas hasta 15 m o más, causando daños materiales y lesiones personales.

- recorte de setos u otros trabajos en los cuales el dispositivo de corte no esté al nivel del suelo;
- poda de árboles;
- corte de materiales de origen no vegetal;
- uso de dispositivos de corte distintos de los recomendados por el Fabricante (apart. 15.2);
- uso de la máquina como palanca para levantar, mover o romper objetos;
- uso de discos de sierra.

2.3 RIESGOS RESIDUALES

A pesar del cuidado puesto por el Fabricante en el cumplimiento de todas las prescripciones de seguridad, subsisten riesgos residuales que no se pueden eliminar, como, por ejemplo:

- Proyecciones de materiales que pueden lesionar los ojos.
- Lesión del oído, si no se lleva ninguna protección acústica.
- Contacto con partes calientes.
- Caída del operador.

2.4 EQUIPOS DE PROTECCIÓN INDIVIDUAL (EPI)

Por equipo de protección individual (EPI) se entiende todo equipo destinado a ser llevado por un trabajador con el fin de protegerlo contra uno o varios riesgos que puedan afectar a la seguridad o la salud en el trabajo, así como todo dispositivo o accesorio destinado a tal fin.

El uso de los EPI no elimina el peligro de lesiones, pero reduce los efectos de los daños en caso de accidente.

A continuación, se detalla la lista de equipos de protección individual que debe utilizarse durante el uso de la máquina:

- **Use calzado de seguridad con suela antideslizante y puntera de acero.**
- **Use gafas o visera de protección.**
- **Use protección contra el ruido; por ejemplo, cascos o tapones.**
- **Póngase guantes que permitan la máxima absorción de vibraciones.**
- **Use ropa de protección de seguridad homologada.**

⚠ ADVERTENCIA

Para trabajar con la máquina, póngase siempre ropa de seguridad homologada. La ropa debe ser adecuada y no debe estorbar. Lleve ropa ajustada de protección. Lo ideal es la chaqueta y el peto de protección. No lleve ropa, bufandas, corbatas o collares que puedan quedar atrapados en la broza. Recójase el cabello largo y protéjalo.

⚠ ADVERTENCIA

El uso de las protecciones para el oído exige mayor atención y prudencia porque se reduce la percepción de las señales sonoras de peligro (gritos, alarmas, etc.).

NOTA

Consulte con su distribuidor de confianza para elegir la ropa adecuada.

2.5 SÍMBOLOS Y ADVERTENCIAS DE SEGURIDAD

La Fig. 22 muestra los símbolos y las advertencias de seguridad presentes en la máquina:

1. Lea el manual de uso y mantenimiento antes de utilizar la máquina.
2. Use protección para los ojos, orejeras y casco de seguridad.
3. Use calzado de protección.
4. Use guantes de protección cuando utilice discos de metal o plástico.
5. Preste atención a la proyección de objetos.
6. Evite la presencia de otras personas en un radio de 15 m.
7. Peligro de superficies calientes.
8. Preste especial atención al fenómeno del rebote. Puede ser peligroso.
9. Bulbo de cebador.

3 COMPONENTES PRINCIPALES

La Fig. 1 muestra los principales componentes de la máquina:

- | | |
|---------------------------------------|--|
| 1./2. Herramientas suministradas | 13. Empuñadura de arranque |
| 3. Arnés | 14. Palanca de estrangulación |
| 4. Engranaje cónico | 15. Palanca de tope del acelerador |
| 5. Protección de seguridad | 16. Botón de parada (STOP) |
| 6. Cabezal de recortadora | 17. Palanca del acelerador |
| 7. Tapón depósito de combustible | 18. Fijación de arnés |
| 8. Bulbo de cebador | 19. Empuñadura |
| 9. Tornillos de ajuste del carburador | 20. Barra |
| 10. Protección del silencioso | 21. Botón de semiaceleración |
| 11. Cáster de alojamiento de bujía | 22. Tornillo de cárter de alojamiento de bujía |
| 12. Alojamiento de filtro de aire | |

4 PLACA CE

La Fig. 22 muestra un ejemplo de placa de características CE:

- | | |
|---|---|
| 10. Tipo de máquina: DESBROZADORA. | 14. Año de fabricación. |
| 11. Nivel de potencia acústica garantizada. | 15. Velocidad máxima del eje de salida (revoluciones por minuto). |
| 12. Marcado CE de conformidad. | |
| 13. Número de serie. | |

5 MONTAJE

PELIGRO

Durante las operaciones de montaje, utilice siempre guantes de protección.

5.1 MONTAJE DE LA PROTECCIÓN DE SEGURIDAD (FIG. 4)

Fije la protección (Fig. 4.A) al tubo de transmisión mediante los tornillos (Fig. 4.B), en una posición que permita trabajar con seguridad.

ATENCIÓN

Utilice la protección (Fig. 4.C) solo con el cabezal de hilos de nailon. La protección (Fig. 4.C) debe fijarse a la protección (Fig. 4.A) con el tornillo (Fig. 4.D).

NOTA

En la protección del dispositivo de corte, está presente el símbolo Fig. 7.E que indica el sentido de rotación del dispositivo de corte.

5.2 MONTAJE DEL CABEZAL DE HILOS DE NAILON (FIG. 6)

Introduzca la brida superior (Fig. 6.F). Introduzca el perno de retención del cabezal (Fig. 6.H) en el correspondiente orificio (Fig. 6.L) y atornille el cabezal (Fig. 6.N) en sentido antihorario utilizando únicamente la fuerza de las manos.

5.3 MONTAJE DEL DISCO (FIG. 7)

1. Monte el disco (Fig. 7.R) en la brida superior (Fig. 7.F) comprobando el sentido de rotación correcto.
2. Monte la brida inferior (Fig. 7.B), el cárter (Fig. 7.D) y apriete el perno (Fig. 7.A) en sentido antihorario.
3. Introduzca el perno suministrado en el orificio correspondiente (Fig. 7.L) para fijar el disco y permitir el apriete del bulón (Fig. 7.A) a 25 Nm (2,5 kgm).

ADVERTENCIA

El collar (véanse las flechas, Fig. 7.C) debe colocarse en el orificio de montaje del disco.

5.4 MONTAJE DE LA EMPUÑADURA (FIG. 2)

Monte la empuñadura en el tubo de transmisión y fijela con los tornillos (Fig. 2.A). La posición de la empuñadura es ajustable según las necesidades del operador.

ADVERTENCIA

Monte la empuñadura del loop (Fig. 2.D) entre las flechas de la etiqueta (Fig. 2.B) y la empuñadura trasera (Fig. 2.C).

5.5 MONTAJE DEL MANILLAR (FIG. 5B)

1. Afloje los tornillos (Fig. 5B.D) de la abrazadera.
2. Introduzca las 2 medias empuñaduras en los alojamientos correspondientes (Fig. 5B.E).
3. Apriete de nuevo los tornillos (Fig. 5B.D).

5.6 MONTAJE DE LAS EMPUÑADURAS DE MANDO (FIG. 5A)

1. Afloje el tornillo (Fig. 5A.G). La tuerca (Fig. 5A.H) permanece en la empuñadura de mando (Fig. 5A.L).

- Empuje la empuñadura de mando (Fig. 5A.L) (el acelerador Fig. 5A.M debe estar orientado hacia el par cónico) en el manillar (Fig. 5A.N) de manera que los orificios (Fig. 5A.P) estén alineados.
- Introduzca el tornillo (Fig. 5A.G) y apriételo firmemente.

5.7 MONTAJE DEL MANILLAR (FIG. 5C)

- Coloque el manillar (Fig. 5C.A) en la abrazadera inferior (Fig. 5C.B1).
- Coloque la abrazadera superior (Fig. 5C.B2) y enrosque los 4 tornillos (Fig. 5C.D), sin apretarlos del todo.
- Alinee el manillar en ángulo recto respecto al tubo de transmisión.
- Apriete firmemente los tornillos (Fig. 5C.D).

ADVERTENCIA

Asegúrese de que todos los componentes de la máquina estén bien conectados y los tornillos apretados.

NOTA

Siga estrictamente la normativa local para la eliminación de los embalajes.

6 DISPOSITIVOS DE SEGURIDAD Y MANDOS

DISPOSITIVOS DE SEGURIDAD

La máquina está equipada con los siguientes dispositivos de seguridad:

6.1 BOTÓN DE PARADA (STOP)

El interruptor (Fig. 1.16), si se pulsa, detiene el motor.

6.2 PALANCA DE TOPE DEL ACELERADOR

La palanca de tope del acelerador (Fig. 1.15) impide el accionamiento involuntario de la palanca del acelerador (Fig. 1.17).

6.3 PROTECCIÓN DE SEGURIDAD (FIG. 1.5)

Protege al operador de la proyección de objetos.

MANDOS

La máquina está equipada con los siguientes mandos:

6.4 PALANCA DEL ACELERADOR

Permite regular la velocidad del dispositivo de corte.

La palanca del acelerador (Fig. 1.17) solo puede accionarse si se presiona al mismo tiempo la palanca de tope del acelerador (Fig. 1.15).

La velocidad de trabajo correcta se obtiene con la palanca del acelerador (Fig. 1.17) en el tope del recorrido.

6.5 BOTÓN DE SEMIACELERACIÓN

Se utiliza para arrancar el motor cuando está frío (Fig. 1.21).

7 REPOSTAR

PELIGRO

La gasolina es un combustible extremadamente inflamable. Extreme las precauciones cuando manipule gasolina o una mezcla de combustibles. No fume ni ponga llamas abiertas cerca del combustible o de la máquina. Mezcle el combustible al aire libre donde no haya chispas ni llamas abiertas.

7.1 COMBUSTIBLE RECOMENDADO

Esta máquina funciona con un motor de 2 tiempos y requiere una premezcla de gasolina y aceite de motor de 2 tiempos.

Mezcle el aceite para motores de 2 tiempos con la gasolina según las instrucciones del envase.

El Fabricante recomienda el uso de aceite de motor de 2 tiempos Efco - Oleo-Mac al 2 % (1:50) específicamente formulado para todos los motores de 2 tiempos refrigerados por aire.

Las proporciones correctas de aceite/combustible indicadas en la tabla A son adecuadas cuando se utiliza aceite de motor PROSINT 2 EVO y EUROSINT 2 EVO o un aceite de motor de alta calidad equivalente (especificación JASO FD o ISO L-EGD).



Gasolina	Aceite	
		
	2%-50 : 1	
l	l	(cm³)
1	0,02	(20)
5	0,10	(100)
10	0,20	(200)
15	0,30	(300)
20	0,40	(400)
25	0,50	(500)

Tabla A

ATENCIÓN

- No utilice gasolina con un octanaje inferior a 90 RON. Un octanaje más bajo puede causar el picado de bielas del motor, con los consiguientes daños en este.
- No utilice aceite de automóviles ni aceite para motores fueraborda de 2 tiempos.
- Compre solo la cantidad de combustible necesaria según el consumo; no compre más de lo que se utilizará en uno o dos meses;
- Conserve la gasolina en un recipiente cerrado herméticamente, en un lugar fresco y seco.
- Para la mezcla, no utilice nunca un combustible con más del 10 % de etanol; Se acepta el gasohol (mezcla de gasolina y etanol) con hasta un 10 % de etanol o el combustible E10.
- La gasolina de alquilato no tiene la misma densidad que la gasolina normal. Por lo tanto, los motores puestos a punto con gasolina normal pueden requerir una regulación distinta. Para esta operación, es necesario contactar con un Centro de Asistencia Autorizado.

NOTA

Prepare solo la mezcla necesaria para el uso; no la deje en el depósito o en el bote durante mucho tiempo. Se recomienda el uso del estabilizador de combustible Emak ADDITIX 2000 cód. 001000972, para conservar la mezcla durante un periodo de 12 meses.

7.2 REPOSTAR

1. Ponga el combustible en un recipiente homologado para carburante y agítelo.
2. Coloque la máquina en un terreno despejado, pare el motor y deje que se enfríe antes de repostar.
3. Limpie la superficie alrededor del tapón de combustible (Fig. 1.7) para evitar la contaminación.
4. Afloje el tapón de combustible (Fig. 1.7) lentamente para liberar la presión y evitar que el combustible se derrame.
5. Vierta con atención la mezcla de combustible en el depósito procurando que no se derrame.
6. Limpie y compruebe la junta.
7. Apriete firmemente el tapón de combustible (Fig. 1.7) después de repostar.

⚠ ADVERTENCIA

Las vibraciones pueden hacer que el tapón se afloje y se derrame el combustible.

8. Limpie el combustible que se haya derramado de la máquina. Aleje la máquina 3 metros del lugar de repostaje antes de arrancar el motor.

⚠ PELIGRO

- Nunca intente quemar el combustible derramado bajo ninguna circunstancia.
- No quite el tapón del depósito con el motor en marcha.
- No utilice combustible para la limpieza.

⚠ ADVERTENCIA

- No almacene el combustible en lugares con hojas secas, paja, papel, etc.
- Conserve la máquina y el combustible en lugares donde los vapores del combustible no entren en contacto con chispas o llamas abiertas, calderas de agua para calefacción, motores eléctricos o interruptores, hornos, etc.
- Procure no derramar combustible sobre su ropa.
- Guarde el combustible en un lugar fresco, seco y bien ventilado.

8 OPERACIONES PRELIMINARES**8.1 ÁREA DE TRABAJO**

Inspeccione minuciosamente toda la zona de trabajo y retire todo lo que pueda salir despedido de la máquina o dañar el dispositivo de corte.

8.2 ARNÉS

Un ajuste correcto del arnés permite que la máquina tenga un buen equilibrio y una altura adecuada al suelo (Fig. 8).

Arnés simple (Fig. 1.3S)

1. Coloque la máquina en una superficie plana y estable.
2. Colóquese el arnés (de tipo sencillo).
3. Enganche la máquina en el arnés mediante el mosquetón (Fig. 8.A).
4. Coloque el gancho (Fig. 1.18) para obtener el mejor equilibrio de la máquina.
5. Coloque la hebilla para conseguir la altura correcta para la máquina.

Arnés doble (BCH 500 T -DSH 5000 T)

1. Coloque la máquina en una superficie plana y estable.
2. Utilice el arnés doble (Fig. 1.3T).
3. Abroche la hebilla (Fig. 9.A) en la zona del cinturón y ajústela mediante la correa superior (Fig. 9.B).
4. Abroche la hebilla (Fig. 9.C) en la zona del pecho.
5. Ajuste las hombreras con las dos correas (Fig. 10.D).

NOTA

Con este arnés, es posible distribuir la carga mejor en los hombros o en el cinturón a discreción del operador.

6. Ajuste la correa (Fig. 9.E) en la zona del pecho.
7. Enganche la máquina en el arnés mediante el mosquetón (Fig. 8.A).
8. Ajuste la altura de la máquina desde el suelo utilizando las dos correas (Fig. 11.H-L). La distancia correcta entre el cinturón y el mosquetón puede medirse como en la figura 8. Este ajuste también favorece la correcta distribución del peso para un buen equilibrio de la máquina.

9 ARRANQUE**⚠ ATENCIÓN**

Antes de poner el motor en marcha:

- asegúrese de que el disco gire libremente y no esté en contacto con cuerpos extraños;
- compruebe que la palanca del acelerador funcione libremente;
- compruebe que no haya fugas de combustible y, si las hay, elimínelas antes de utilizarlo. Si es necesario, contacte con el servicio de asistencia de su distribuidor.

9.1 PROCEDIMIENTO DE ARRANQUE

1. Empuje lentamente el cebador 4 veces (Fig. 1.8).
2. Ponga la palanca del starter en la posición CLOSE (Fig. 12.A).
3. Tire de la palanca del acelerador (Fig. 1.17) y fíjela en semiaceleración pulsando el botón (Fig. 1.21); luego suelte la palanca (Fig. 1.17).
4. Coloque la máquina en el suelo en una posición estable.
5. Sujetando la máquina con una mano (Fig. 13), tire de la cuerda de arranque (no más de 3 veces) hasta que oiga la primera explosión del motor.

⚠ ATENCIÓN

- Nunca se enrolle la cuerda de arranque en la mano.
- Al tirar de la cuerda de arranque, no utilice toda su longitud; esto puede hacer que se rompa.
- No suelte la cuerda bruscamente; sujete la empuñadura de arranque (Fig. 13) y deje que la cuerda se vuelva a enrollar lentamente.

NOTA

Una máquina nueva puede requerir tirones adicionales.

6. Ponga la palanca del starter en la posición OPEN (Fig. 12.B).
7. Tire de la cuerda de arranque para arrancar el motor.
8. Una vez arrancada la máquina, deje que se caliente durante unos segundos, sin tocar el acelerador.

NOTA

La máquina puede necesitar varios segundos para calentarse en tiempo frío o a gran altura.

9. Para terminar, presione el acelerador (Fig. 1.17) para desactivar la semiaceleración.

⚠ ATENCIÓN

- Cuando el motor está en ralentí, el dispositivo de corte no debe girar. En caso contrario, póngase en contacto con un Centro de Asistencia Autorizado para efectuar un control y resolver el problema.
- Cuando el motor ya esté caliente, no utilice el starter para el arranque.
- Utilice el dispositivo de semiaceleración solo para arrancar el motor en frío.

NOTA

Es normal que un motor nuevo emita humo durante y después del primer uso.

9.2 PARADA DEL MOTOR

1. Ponga la palanca del acelerador en la posición de ralentí (Fig. 1.17).
2. Espere unos segundos para que el motor se enfríe.
3. Apague el motor pulsando el interruptor de masa (Fig. 17.T).

9.3 MOTOR AHOGADO

1. Quite el tornillo (Fig. 1.22).
2. Retire el cárter de alojamiento de la bujía (Fig. 1.11).
3. Si resulta difícil retirar el capuchón, aplique una herramienta adecuada en la bujía.
4. Levante el capuchón de la bujía.
5. Desenrosque la bujía y séquela.
6. Abra el acelerador por completo.
7. Tire del cable de arranque varias veces (Fig. 13) para vaciar la cámara de combustión.
8. Vuelva a colocar la bujía y ponga el capuchón presionándolo firmemente.
9. Ponga la palanca del starter en la posición OPEN (Fig. 12.B), aunque el motor esté frío.
10. Arranque el motor (apart. 9.1).

9.4 RODAJE DEL MOTOR

- El motor alcanza su potencia máxima después de 5/8 horas de trabajo.
- Durante este período de rodaje, no haga funcionar el motor sin carga al régimen máximo para evitar un esfuerzo excesivo.

⚠ ATENCIÓN

Durante el rodaje, no varíe la carburación para obtener un supuesto aumento de potencia; el motor podría dañarse.

10 USO DE LA MÁQUINA

10.1 CONTROLES DE SEGURIDAD

ADVERTENCIA

Efectúe los siguientes controles de seguridad antes de cada uso de la máquina y siempre que la máquina sufra golpes o caídas.

- Asegúrese de que las empuñaduras estén limpias, secas y fijadas de forma correcta y firme en la máquina.
- Asegúrese de que la protección del dispositivo de corte esté fijada de forma correcta y firme en la máquina y no presente daños ni signos de desgaste.
- Compruebe la colocación correcta del punto de fijación del arnés (Fig. 1.18).
- Compruebe que los tornillos de la máquina estén correctamente fijados.
- Asegúrese de que el dispositivo de corte esté limpio, sin daños o desgastado.
- Compruebe que el disco esté afilado.
- Compruebe que los pasos del aire de refrigeración no estén obstruidos.
- Asegúrese de que la máquina no tenga signos de daños o desgaste.
- Compruebe que la palanca del acelerador y la palanca de tope del acelerador se muevan libremente.
- Realice un accionamiento de prueba y compruebe que no haya vibraciones o sonidos anómalos.
- Compruebe que la palanca del acelerador y la palanca de tope del acelerador, cuando se sueltan, vuelvan rápidamente al punto muerto.
- Asegúrese de que, cuando presione solo la palanca del acelerador, esta se mantenga bloqueada.

10.2 PRECAUCIONES GENERALES

- Corte siempre manteniendo los dos pies en un terreno estable para evitar perder el equilibrio.
- Asegúrese de poder moverse y permanecer de pie de manera segura.
- Compruebe si hay obstáculos en la zona de trabajo (raíces, piedras, ramas, zanjas, etc.) por si tiene que moverse de repente.
- No corte por encima del nivel del pecho, ya que es difícil controlar las fuerzas de rebote a esa altura.
- No corte cerca de cables eléctricos.
- Utilice el cortasetos solo si las condiciones de visibilidad y luz lo permiten.
- No corte desde una escalera; esta posición es extremadamente peligrosa.
- Detenga la máquina si el disco golpea un objeto extraño. Examine el disco y la máquina; no vuelva a empezar a trabajar con piezas dañadas.
- Mantenga el disco alejado de la tierra y la arena. Incluso una pequeña cantidad de suciedad hará que el disco se desafilé rápidamente y que aumente el riesgo de rebotes.
- Pare el motor antes de apoyar la máquina.
- Preste especial cuidado si lleva protección auditiva, ya que puede limitar su capacidad de oír sonidos que alertan de peligros (llamadas telefónicas, sirenas, alarmas, etc.).
- Tenga mucho cuidado cuando trabaje en terrenos en pendiente o irregulares.

⚠ ADVERTENCIA

- No utilice nunca discos rígidos para cortar en terrenos pedregosos. Los fragmentos proyectados o los discos dañados pueden causar lesiones graves o mortales al operador o a los transeúntes.
- Preste atención a los objetos proyectados y lleve siempre gafas de protección homologadas.
- No se incline hasta más allá de la protección del equipo de corte. La proyección de piedras u otros objetos puede causar lesiones graves en los ojos e incluso ceguera.
- Mantenga alejadas a las personas no autorizadas: los niños, animales, transeúntes y asistentes deben permanecer a una distancia de seguridad de al menos 15 m.
- Si se acerca una persona, detenga la máquina inmediatamente.
- No gire nunca la máquina sin comprobar antes si hay personas en la zona de trabajo.

10.3 TRABAJO***Instrucciones generales***

- En esta sección del manual, se describen las normas básicas de seguridad relacionadas con el uso de la máquina para el desbrozado y el corte de hierba.
- Si no sabe cómo proceder en alguna situación, consulte a un experto. Póngase en contacto con el concesionario o el taller.
- No realice ninguna operación para la cual no se considere capacitado.

Reglas de seguridad básicas**⚠ PELIGRO**

- La inhalación prolongada de los gases de escape del motor puede suponer un riesgo para la salud.

⚠ ADVERTENCIA

- No utilice la máquina a menos que tenga la capacidad de pedir ayuda en caso de accidente.
 - No utilice nunca la máquina sin la protección o con una protección defectuosa.
 - Nunca utilice la máquina sin el eje de transmisión.
 - No utilice discos de hierba para cortar los tallos leñosos.
- No utilice la máquina en condiciones meteorológicas adversas, como niebla espesa, lluvia intensa, viento fuerte, frío intenso, etc. Trabajar en estas condiciones es agotador y a menudo implica riesgos adicionales, como la formación de hielo en el suelo, etc.
 - Apague el motor antes de trasladarse a otra zona.
 - Nunca apoye la máquina en el suelo con el motor en marcha.
 - Utilice siempre el equipo adecuado.
 - Asegúrese de que el equipo está bien ajustado.
 - Planifique el trabajo con cuidado.
 - Aplique la aceleración máxima cuando empiece a cortar con el disco.
 - Utilice siempre discos afilados.

⚠ PELIGRO

- No intente retirar el material cortado mientras el motor esté en marcha o el dispositivo de corte esté en marcha. Pare el motor y el dispositivo de corte antes de retirar el material atrapado alrededor del disco.
- El engranaje cónico puede calentarse durante el uso y no enfriarse hasta un tiempo después. Si lo toca puede quemarse.
- Los silenciadores equipados con catalizador se calientan mucho durante su uso y permanecen así durante mucho tiempo después de la parada del motor. Esto ocurre incluso si el motor funciona al ralentí. El contacto puede causar quemaduras en la piel y suponer un riesgo de incendio.
- No utilice la máquina si el silenciador está dañado, no está presente o ha sido modificado.

10.4 CORTE DE HIERBA CON CABEZAL DE HILOS DE NAILON**⚠ ATENCIÓN**

No utilice un hilo más largo de lo recomendado (Fig. 15). Con la protección correctamente montada (Fig. 4), el aparato de corte incorporado ajusta automáticamente la longitud de hilo adecuada. El uso de hilos excesivamente largos puede sobrecargar el motor y provocar daños en el mecanismo del embrague y en las piezas adyacentes.

Recorte

- Sujete el cabezal inclinado justo por encima del suelo. Es el extremo del hilo el que realiza el trabajo. Deje que el hilo funcione a su propio ritmo. Nunca empuje el hilo en la zona que debe cortarse.
- El hilo permite quitar fácilmente hierba y maleza en la base de muros, vallas, árboles y bordillos; sin embargo, puede dañar la corteza de ciertos árboles y arbustos y mellar los postes de las vallas.
- Para reducir el riesgo de dañar otras plantas, acorte el hilo a 10-12 cm y reduzca la velocidad del motor.

Desbrozado

Con la técnica de desbrozado se elimina la vegetación no deseada.

Proceda de la siguiente manera:

- Mantenga el cabezal sobre el nivel del suelo e inclínelo.
- Deje que el extremo del hilo golpee el suelo alrededor de árboles, postes, estatuas y objetos similares.
- Cuando se trabaja en zonas donde hay piedras, ladrillos, asfalto, vallas metálicas, etc., el hilo se desgasta con más rapidez que cuando está en contacto con árboles y vallas de madera, por lo que es preciso hacer avanzar el hilo con más frecuencia.

⚠ ATENCIÓN

Durante las operaciones de corte y desbrozado, el motor debe funcionar a un régimen inferior al máximo para que el hilo dure más y el cabezal sufra menos desgaste.

Corte

La máquina es ideal para cortar la hierba a la que es difícil llegar con un cortacésped normal:

- Durante el corte, mantenga el hilo paralelo al suelo sin inclinar el cabezal del hilo y realice la operación como se indica en la figura 23.

⚠ ATENCIÓN

Evite el contacto entre el cabezal y el suelo. Esto puede dañar la máquina y estropear el césped.

Desbrozado rápido

- El efecto ventilador que produce la rotación del hilo puede servir para despejar la zona de forma rápida y sencilla. Mantenga el hilo por encima del suelo que debe cortarse en posición paralela y realice movimientos alternativos hacia delante y hacia atrás.
- Para obtener resultados óptimos, debería utilizar la aceleración máxima durante el corte y el barrido.

⚠ ADVERTENCIA

Nunca corte si la visibilidad es escasa o en condiciones de temperaturas extremas o de congelación.

10.5 DESBROZADO DE HIERBA CON DISCO PARA HIERBA

Comprobación previa al arranque

- Examine el disco para comprobar si presenta grietas en la base de los dientes o en la zona próxima al orificio central. Sustituya el disco si está agrietado (apart. 5.3).
- Compruebe que la brida de apoyo no se ha agrietado a causa de la fatiga o de un apriete excesivo. Sustituya la brida de soporte si parece agrietada (apart. 5.3).
- Asegúrese de que la tuerca de fijación (Fig. 7.A) no haya perdido su capacidad de retención. La fuerza de apriete de la tuerca de fijación debe ser de **25 Nm**.
- Compruebe que el cubredisco (Fig. 3.A) no esté dañado o agrietado. Sustituya el cubredisco si parece agrietado.

NOTA

El disco para hierba se puede utilizar para todo tipo de hierba alta o maleza.

Modo de trabajo

⚠ ADVERTENCIA

- Evite los rebotes, ya que pueden causar lesiones graves. El rebote es un movimiento lateral o de avance repentino que se produce cuando el disco entra en contacto con algún objeto, como un tronco o una piedra, o cuando la madera se cierra y aprisiona el disco de sierra durante el corte. El contacto con un objeto extraño también puede provocar la pérdida de control de la desbrozadora.
- Siga siempre las normas de seguridad. La desbrozadora solo debe utilizarse para cortar hierba o pequeños arbustos. Corte la madera solo con el disco adecuado. No corte metal, plástico, ladrillos ni materiales de construcción que no sean de madera. Está prohibido cortar otro tipo de material. No utilice la desbrozadora como palanca para levantar, mover o romper objetos, ni la fije en soportes fijos. Está prohibido aplicar herramientas o aplicaciones en la toma de fuerza de la desbrozadora que no sean las indicadas por el fabricante.
- Evite cortar cerca de vallas, muros de edificios, troncos de árboles, piedras u otros objetos que puedan hacer que la máquina vuelque o dañe el disco. En esos casos se recomienda utilizar cabezales de corte con hilo de nailon. Asimismo, esté atento ante la posibilidad de que aumenten los rebotes.
- Nunca utilice la máquina con el aparato de corte en posición perpendicular al suelo.
- Nunca utilice la máquina con el disco flojo. Si el disco se afloja después de haberlo fijado correctamente, deje de utilizarlo inmediatamente. Es posible que la tuerca de retención esté desgastada o dañada y habrá que sustituirla. Nunca utilice piezas no homologadas para fijar el disco. Si el disco sigue aflojándose, consulte al concesionario.

- La hierba se corta con un movimiento pendular de derecha a izquierda y de izquierda a derecha que permite cortar y regresar a la posición de partida, respectivamente. El corte se realiza con el lado izquierdo del disco, como se muestra en la Fig. 23.
- Si el disco se desvía hacia la izquierda durante el desbrozado, la hierba se depositará en línea, lo que facilitará su recogida con un rastrillo, por ejemplo.
- Intente trabajar a un ritmo constante. Mantenga el cuerpo bien erguido con los pies separados. Avance después de que la hoja vuelva a la posición de partida y apóyese de nuevo firmemente en el suelo.
- Deje que la copa de soporte toque el suelo para que el disco no toque el suelo.
- Para reducir el riesgo de que el material se enrolle en el disco, siga estas instrucciones:
 - Utilice siempre la aceleración máxima para trabajar.
 - Evite el material anteriormente cortado cuando la hoja regrese a la posición de partida.
 - Pare el motor, desenganche el arnés y apoye la máquina en el suelo antes de empezar a recoger el material cortado.

11 TRANSPORTE

- Pare el motor y espere a que se enfríe.
- Monte el cubredisco (Fig. 3.A).
- Sujete la máquina solo por el manillar y oriente el dispositivo de corte en sentido contrario al de la marcha (Fig. 3).

ADVERTENCIA

En caso de transporte o almacenamiento de la máquina, monte la protección del disco cód. 4196086 como se indica en la Fig. 3.A.

ATENCIÓN

Para el transporte de la máquina en un vehículo, asegúrese de que la fijación en el vehículo mediante correas sea correcta y robusta. La máquina se debe transportar en posición horizontal, con el depósito vacío; cerciorarse de que se cumplan las normas vigentes en materia de transporte de máquinas.

12 MANTENIMIENTO

PELIGRO

- Durante las operaciones de mantenimiento, utilice siempre guantes de protección.
- No haga trabajos de mantenimiento con el motor caliente.
- El mantenimiento inadecuado, la eliminación o la modificación de los dispositivos de seguridad y/o el uso de piezas de repuesto no originales pueden causar lesiones graves o mortales al operador o a terceros.

ATENCIÓN

No use combustible (mezcla) para las operaciones de limpieza.

12.1 CONFORMIDAD DE LAS EMISIONES DE GASES

El motor de esta máquina, incluido el sistema de control de emisiones, debe ser gestionado, utilizado y mantenido de acuerdo con las instrucciones proporcionadas en el manual del usuario para mantener las prestaciones de emisiones dentro de los requisitos legales aplicables a las máquinas móviles no usadas en carretera.

No se debe hacer ningún intento de manipulación indebida ni un uso inadecuado del sistema de control de las emisiones del motor.

El funcionamiento, el uso o el mantenimiento incorrectos del motor o de la máquina pueden provocar un posible mal funcionamiento del sistema de control de emisiones hasta el punto de que no se cumplan los requisitos legales aplicables; en tal caso, deben tomarse inmediatamente medidas para corregir el mal funcionamiento del sistema y restablecer los requisitos aplicables.

Algunos ejemplos, no exhaustivos, de funcionamiento, uso o mantenimiento incorrectos son:

- forzamiento o rotura de los dispositivos de dosificación del combustible;
- Uso de combustible y/o aceite de motor que no cumpla las características indicadas en el apart. 7.1;
- Uso de piezas de recambio no originales;
- Falta de mantenimiento o mantenimiento inadecuado del sistema de escape, incluidos intervalos de mantenimiento incorrectos del silenciador, la bujía, el filtro de aire, etc.

ATENCIÓN

- La manipulación indebida del motor de esta máquina invalida la certificación UE de emisiones.
- El silenciador está equipado con un catalizador, necesario para que el motor cumpla los requisitos de emisiones. No modifique ni quite el catalizador: si lo hace, viola la ley.

El nivel de CO₂ del motor de esta máquina se puede encontrar en el sitio web (www.myemak.com) de Emak en la sección “El Mundo Outdoor Power Equipment”.

12.2 AFILADO DE LAS CUCHILLAS CORTAHIERBA (2-3-4 DIENTES)

Las cuchillas cortahierba se afilan con una lima plana de un solo corte (Fig. 14).

ADVERTENCIA

- Si no tiene las competencias específicas para afilar correctamente las cuchillas, póngase en contacto con un centro de asistencia autorizado.
- Una herramienta de corte inadecuada o una cuchilla mal afilada aumentan el riesgo de rebote.
- Compruebe si las cuchillas cortahierba están dañadas o agrietadas; si están dañadas, sustitúyelas.
- No suelde, enderece ni modifique la forma de un equipo de corte dañado con la intención de repararlo. Estas operaciones pueden hacer que el equipo de corte se salga, causando lesiones graves e incluso mortales.
- Las cuchillas nunca deben repararse, sino que deben sustituirse en cuanto se detecten principios de rotura o cuando se supere el límite de afilado.

ATENCIÓN

- Para mantener el equilibrio, lime todos los bordes de corte de manera uniforme.
- Si las cuchillas no están bien afiladas, pueden crear vibraciones anómalas en la máquina, lo que provocaría la rotura de las propias cuchillas.

NOTA

Las cuchillas cortahierba son reversibles: cuando un lado ya no está afilado, se puede invertir la cuchilla y utilizar el otro lado (Fig. 14).

12.3 CABEZAL DE RECORTADORA

Utilice siempre hilo que tenga el mismo diámetro del original, para no sobrecargar el motor (Fig. 15). Para alargar el hilo, golpee el cabezal contra el suelo mientras realiza el trabajo.

⚠ ATENCIÓN

No golpee el cabezal sobre el cemento o el adoquinado.

Sustitución del hilo de nailon en el cabezal TAP&GO (Fig. 16)

1. Presione la lengüeta (Fig. 16.1) y quite la tapa y la bobina interior.
2. Doble el hilo por la mitad, dejando un lado unos 14 cm más largo que el otro.
3. Fije el hilo en la correspondiente muesca (Fig. 16.2) de la bobina.
4. Enrolle en la dirección de la flecha cada hilo en su alojamiento de modo uniforme y sin trenzarlos.
5. Cuando haya terminado de enrollar el hilo, fíjelo en las correspondientes ranuras como se indica en la Fig. 16.3.
6. Monte el muelle.
7. Pase el hilo por los ojales (Fig. 16.4).
8. Fije el cabezal con la tapa (Fig. 16.5).
9. Tire del hilo hacia el exterior (Fig. 16.6).

12.4 FILTRO DE AIRE**⚠ ATENCIÓN**

Un filtro obstruido hace que el motor funcione de forma irregular, aumentando su consumo y reduciendo su potencia.

Cada 8-10 horas de trabajo:

1. Quite la tapa (Fig. 20.A) y limpie el filtro (Fig. 20.B).
2. Sople a distancia con aire comprimido desde dentro hacia fuera.
3. Sustitúyalo si está sucio o dañado.

12.5 FILTRO DE COMBUSTIBLE**⚠ ATENCIÓN**

Un filtro sucio dificulta el arranque y disminuye las prestaciones del motor.

Compruebe periódicamente el estado del filtro de combustible. Para limpiar el filtro, extráigalo del orificio de llenado de combustible; en caso de suciedad excesiva, sustitúyalo (Fig. 18).

12.6 MOTOR**⚠ ATENCIÓN**

La acumulación de impurezas en el cilindro puede provocar un sobrecalentamiento que es perjudicial para el funcionamiento del motor.

Limpie periódicamente las aletas del cilindro con un cepillo o con aire comprimido.

12.7 BUJÍA

Se recomienda limpiar periódicamente la bujía y comprobar la distancia entre los electrodos (Fig. 19). Utilice la bujía TORCH L8RTF u otra marca de grado térmico equivalente.

12.8 ENGRANAJE CÓNICO

Cada 30 horas de trabajo, quite el tornillo (Fig. 6.D) del par cónico y compruebe el nivel de grasa. No utilice más de 10 g de grasa de disulfuro de molibdeno de calidad.

12.9 TRANSMISIÓN

Cada 30 horas de trabajo, engrase la junta del tubo rígido (Fig. 21.D) con grasa de disulfuro de molibdeno.

12.10 CARBURADOR

Antes de ajustar el carburador, limpie el filtro de aire (Fig. 20.B) y caliente el motor. El motor de la máquina está diseñado y fabricado de acuerdo con la aplicación de los Reglamentos (UE) 2016/1628.

El tornillo del ralentí (Fig. 17.T) se ajusta de manera que haya un buen margen de seguridad entre el régimen de ralentí y el régimen de acoplamiento del embrague.

ADVERTENCIA

- Con el motor al ralentí (3000 rpm), el disco no debe girar. Le aconsejamos que todos los ajustes de la carburación sean realizados por su Distribuidor o Taller autorizado.
- Utilizando la máquina por encima de los 1000 m de altitud, es necesario encargar el control de la carburación a un Centro de Asistencia Autorizado.

12.11 SILENCIADOR

PELIGRO

- El uso de un silenciador con un mantenimiento inadecuado aumenta el riesgo de incendio y de pérdida de audición.

Si el silenciador está dañado, debe sustituirse. Si el silenciador se obstruye con frecuencia, puede significar que el rendimiento del catalizador es limitado.

12.12 MANTENIMIENTO EXTRAORDINARIO

Es oportuno, al final de la temporada si la máquina se utiliza de forma intensiva y cada dos años si se utiliza normalmente, realizar una revisión general con un técnico especializado de la red de asistencia.

ADVERTENCIA

- Todas las operaciones de mantenimiento que no figuran en este manual deben ser realizadas por un taller autorizado. Para garantizar un funcionamiento constante y regular de la máquina, es indispensable utilizar exclusivamente REPUESTOS ORIGINALES.
- Las eventuales modificaciones no autorizadas y/o el uso de piezas de recambio no originales pueden causar lesiones graves o mortales al operador o a terceros e invalidarán inmediatamente la garantía.

TABLA DE MANTENIMIENTO

Tenga en cuenta que los siguientes intervalos de mantenimiento se aplican solamente en condiciones de funcionamiento normales. Si el uso diario es más prolongado de lo normal o en presencia de condiciones de corte adversas, las frecuencias recomendadas deben espaciarse adecuadamente.		Antes de cada uso	Mensualmente	Si hay daños o defectos	Según sea necesario	1 año o 100 horas
Máquina completa	Inspeccionar (fugas, grietas y desgaste)	X				
	Limpiar tras finalizar el trabajo diario					
Mandos (botón de parada, palanca del starter, palanca del acelerador, palanca de seguridad)	Comprobar el funcionamiento	X				
	Inspeccionar (fugas, grietas y desgaste)	X				
Depósito de combustible	Limpiar					X
	Inspeccionar		X			
Filtro del combustible y tubos	Limpiar, sustituir el elemento del filtro			X		X
	Inspeccionar (daños, afilado y desgaste)	X				
Accesorios de corte	Comprobar la tensión	X				
	Afilar			X	X	
	Inspeccionar (daños, desgaste y nivel de grasa)		X		X	
Protector del accesorio de corte	Inspeccionar (daños y desgaste)	X				
	Sustituir			X	X	
Todas las tuercas y tornillos accesibles (no los tornillos de ajuste)	Inspeccionar	X				
	Volver a apretar		X			
Filtro de aire	Limpiar	X			X	
	Sustituir			X		X
Aletas del cilindro	Limpiar		X			
Ranuras del cárter de arranque	Limpiar tras finalizar el trabajo diario					
Cuerda del motor de arranque	Inspeccionar (daños y desgaste)		X			
	Sustituir			X		
Carburador	Comprobar el ralentí (el aparato de corte no debe girar con el motor al ralentí)	X				
Bujía	Comprobar la separación de las puntas del electrodo		X			
	Sustituir			X		X
Soportes de vibración	Inspeccionar (daños y desgaste)		X			
	Sustituir en el concesionario			X	X	
Tornillos y tuercas del accesorio de corte	Comprobar que la tuerca de seguridad del equipo de corte está correctamente apretada	X				

13 GUARDADO

Si la máquina no se va a utilizar durante un tiempo prolongado:

- Vacíe y limpie el depósito de combustible en un sitio bien ventilado.

ATENCIÓN

Para vaciar el carburador, ponga en marcha el motor y espere a que se detenga (si deja la mezcla en el carburador, las membranas podrían dañarse).

- Los procedimientos de puesta en servicio después de un almacenamiento invernal son los mismos que durante la puesta en marcha normal de la máquina (cap. 9).
- Siga todas las instrucciones de mantenimiento dadas anteriormente.
- Limpie perfectamente la máquina y engrase las partes metálicas.
- Quite el disco, límpielo y engráselo para evitar que se oxide.
- Quite las bridas de retención del disco; limpie, seque y engrase el asiento del par cónico.
- Quite el combustible del depósito y vuelva a montar el tapón.
- Limpie cuidadosamente las ranuras de refrigeración y el filtro de aire (Fig. 20.B).
- Guarde la máquina en un ambiente seco, si es posible elevada del suelo, y lejos de fuentes de calor.
- Si la máquina se almacena con el disco metálico montado, es obligatorio montar también la protección del disco.

14 PROTECCIÓN DEL MEDIO AMBIENTE

La protección del medio ambiente debe ser un aspecto prioritario durante el uso de la máquina, en beneficio de la convivencia cívica y del medio ambiente en el que vivimos. Por tanto, es necesario:

- Evitar causar molestias al vecindario.
- Seguir escrupulosamente las normas locales para eliminar el material cortado.
- Seguir escrupulosamente las normas locales para eliminar embalajes, aceites, gasolina, baterías, filtros, piezas deterioradas o cualquier elemento con un fuerte impacto medioambiental.

NOTA

Los residuos especiales no deben tirarse a la basura, sino que deben separarse y llevarse a los centros de recogida específicos, que reciclarán los materiales.

14.1 DESGUACE Y ELIMINACIÓN

Al final de la vida útil de la máquina, no la deje con la basura doméstica sino en un centro de residuos especiales.



Gran parte de los materiales empleados en la construcción de la máquina son reciclables; todos los metales (acero, aluminio, latón) pueden entregarse a un recuperador de hierro normal. Póngase en contacto con el servicio de recogida normal de residuos de su zona para informarse. Una vez desguazada la máquina, deseche los componentes de acuerdo con las normas de protección ambiental, evitando contaminar el suelo, el aire y el agua.

En todos los casos deben respetarse las normas pertinentes.







Para desguazar la máquina, será necesario destruir la etiqueta de marcado CE junto con este manual.

15 DATOS TÉCNICOS

15.1 CARACTERÍSTICAS DE LA MÁQUINA

		<i>BCH 500 S - DSH 5000 S</i>	<i>BCH 500 T - DSH 5000 T</i>
Cilindrada	cm ³	50.9	
Motor		2 tiempos EMAK	
Potencia	kW	2.1	
RPM ralentí	min ⁻¹	3000	
Velocidad máxima del eje de salida	min ⁻¹	8500	
Velocidad del motor a la velocidad máxima del eje de salida	min ⁻¹	10400	
Capacidad del depósito de combustible  + 	cm ³	1100 (1,1 l)	
Cebador del carburador		sí	
Arranque fácil 		sí	
Anchura de corte	cm	41	
Peso sin herramienta de corte y protección	kg	7.9	8.3

15.2 DISPOSITIVOS DE CORTE RECOMENDADOS





Modelo	Dispositivos de corte		Protección		
		Ø mm			
BCH 500 S - BCH 500 T		130	P.N. 61459100	P.N. 61450295AR	
DSH 5000 S - DSH 5000 T		130	P.N. 61459101		
BCH 500 S - BCH 500 T		130	P.N. 61459102	P.N. 61450295AR	
DSH 5000 S - DSH 5000 T		130	P.N. 61459103		
BCH 500 S - BCH 500 T DSH 5000 S - DSH 5000 T		255	P.N. 4095567AR	P.N. 61450295AR	*
		305	P.N. 4095675AR		
BCH 500 S - BCH 500 T DSH 5000 S - DSH 5000 T		230	P.N. 4095637AR	P.N. 61450295AR	*
		255	P.N. 4095638AR		
BCH 500 S - BCH 500 T DSH 5000 S - DSH 5000 T		255	P.N. 4095673BR	P.N. 61450295AR	*
		305	P.N. 4095674AR		
BCH 500 S - BCH 500 T DSH 5000 S - DSH 5000 T		230	P.N. 4095568AR	P.N. 61450295AR	*
		255	P.N. 4095563AR		
BCH 500 S - BCH 500 T DSH 5000 S - DSH 5000 T		255	P.N. 4095641BR	P.N. 61450295AR	*
		305	P.N. 4095665BR		

* Protección (Fig. 4.C) no necesaria. Dispositivos de corte de metal.

PELIGRO

El uso de dispositivos de corte distintos de los recomendados puede provocar lesiones graves o mortales. Utilice exclusivamente los dispositivos de corte y protecciones recomendados y atégase a las instrucciones de afilado.

15.3 EMISIONES ACÚSTICAS Y VIBRACIONES

			<i>BCH 500 S - DSH 5000 S</i>		<i>BCH 500 T - DSH 5000 T</i>		
							
Presión acústica	dB (A)	$L_{PA\ av}$ EN 11806-1 EN 22868	101.5	102.7	101.5	102.7	*
Incertidumbre	dB (A)		1.0	1.5	1.0	1.5	
Nivel de potencia acústica medido	dB (A)	2000/14/CE EN 22868 EN ISO 3744	115	114	115	114	
Incertidumbre	dB (A)		1.2	1.2	1.2	1.2	
Nivel de potencia acústica garantizado	dB (A)	L_{WA} 2000/14/CE EN 22868 EN ISO 3744	116	115	116	115	
Nivel de vibración	m/s²	EN 11806-1 EN 22867 EN 12096	5.3 (izq.) 4.8 (dch.)	6.6 (izq.) 8.8 (dch.)	7.0 (izq.) 5.7 (dch.)	6.7 (izq.) 4.7 (dch.)	*
Incertidumbre	m/s²	EN 12096	1.4 (izq.) 1.3 (dch.)	1.4 (izq.) 1.6 (dch.)	1.3 (izq.) 1.2 (dch.)	1.4 (izq.) 1.3 (dch.)	

* Valores medios ponderados: 1/2 ralentí, 1/2 carga completa (cabezal) o 1/2 velocidad máx. en vacío (disco)

16 GUÍA PARA LA RESOLUCIÓN DE PROBLEMAS

ADVERTENCIA

- Excepto cuando se requiera explícitamente el funcionamiento de la máquina, detenga siempre la máquina y desconecte la bujía antes de realizar todas las pruebas correctivas recomendadas en la tabla siguiente.
- Si ha controlado todas las causas posibles y el problema persiste, consulte a un centro de asistencia autorizado. Si se presenta algún inconveniente que no figura en esta tabla, llame a un centro de asistencia autorizado.

<i>Problema</i>	<i>Causas posibles</i>	<i>Solución</i>
El motor no arranca o se apaga a los pocos segundos de haber arrancado.	<ol style="list-style-type: none"> 1. No hay chispa. 2. Motor ahogado. 	<ol style="list-style-type: none"> 1. Compruebe la chispa de la bujía. Si no hay chispa, sustituya la bujía por una bujía nueva (TORCH L8RTF). 2. Siga el procedimiento en el apart. 10.3. Si el motor sigue sin arrancar, sustituya la bujía por una nueva y repita los procedimientos apart. 10.1.
El motor arranca, pero no acelera correctamente o no funciona bien a alta velocidad.	Es necesario regular el carburador.	Contacte con un Centro de Asistencia Autorizado para regular el carburador.
El motor no alcanza la máxima velocidad y/o emite demasiado humo.	<ol style="list-style-type: none"> 1. Compruebe la mezcla de aceite y gasolina. 2. Filtro de aire sucio. 3. Es necesario regular el carburador. 	<ol style="list-style-type: none"> 1. Utilice gasolina fresca y un aceite adecuado para motores de 2 tiempos (véase apart. 7.1). 2. Limpie el filtro de aire (véase el apart. 12.4). 3. Contacte con un Centro de Asistencia Autorizado para regular el carburador.
El motor arranca, gira y acelera, pero no mantiene el mínimo.	Es necesario regular el carburador.	Ajuste el tornillo del ralenti (Fig. 17.T) en sentido horario para aumentar la velocidad (véase apart. 12.10).
El motor arranca y funciona, pero la herramienta de corte no gira.	Embrague, par cónico o eje de transmisión dañado	Sustituya el componente dañado si es necesario; contacte con un Centro de Asistencia Autorizado.

ATENCIÓN

No intente hacer reparaciones si no dispone de los medios y los conocimientos técnicos necesarios. Cualquier intervención realizada invalidará automáticamente la Garantía y el Fabricante declinará cualquier responsabilidad. Si los inconvenientes persisten después de aplicar las soluciones propuestas, póngase en contacto con un centro de asistencia autorizado.

17 DECLARACIÓN DE CONFORMIDAD

El Fabricante, **Emak spa via Fermi, 4 - 42011 Bagnolo in Piano (RE) ITALIA** declara bajo su propia responsabilidad que la máquina:

- Tipo: desbrozadora/cortacésped portátil con motor de combustión interna
- Marca Efcó, modelo DSH 5000 S - DSH 5000 T
- Marca Oleo-Mac, modelo BCH 500 S - BCH 500 T
- Identificación de serie 789 XXX 0001 ÷ 789 XXX 9999

es conforme con las prescripciones de la Directiva / Reglamento y sus posteriores modificaciones o integraciones: 2006/42/CE - 2000/14/CE - 2014/30/UE - (UE) 2016/1628 - 2011/65/UE, es conforme con las disposiciones de las siguientes normas armonizadas: EN ISO 11806-1:2011 - EN 55012:2007 - EN 55012:2007+A1:2009 - ISO 14982:1998

Procedimientos de evaluación de conformidad realizados: Anexo V - 2000/14/CE

18 CERTIFICADO DE GARANTÍA

Esta máquina ha sido diseñada y realizada con las técnicas más avanzadas. El Fabricante garantiza sus productos durante un período de 24 meses a partir de la fecha de compra para uso privado y de aficionados. La garantía se limita a 12 meses en caso de uso profesional.

Condiciones generales de la garantía

- El periodo de garantía transcurre a partir de la fecha de compra. El Fabricante, a través de su red de venta y asistencia técnica, sustituirá gratuitamente las piezas defectuosas por causa de material, elaboración y producción. La garantía no priva al comprador de los derechos legales establecidos por el Código Civil con respecto a las consecuencias de los defectos o vicios del objeto vendido.
- El personal técnico intervendrá lo antes posible, dentro de los límites impuestos por motivos organizativos.
- Para solicitar asistencia en garantía, es necesario presentar el certificado que figura más adelante, sellado por el vendedor y cumplimentado en todas sus partes, además de la factura o el tique de compra.
- La garantía pierde validez en caso de:
 - Falta manifiesta de mantenimiento

Nivel de potencia acústica medido: 115 dB (A)

Nivel de potencia acústica garantizado: 116 dB (A)

La persona autorizada para elaborar el Expediente Técnico es el propio Fabricante Emak S.p.A.

Realizado en la calle Fermi 4 de Bagnolo in Piano, Italia

Fecha: 31/07/2021



- Utilización incorrecta o manipulación indebida del producto
- Uso de lubricantes o combustibles no adecuados
- Empleo de recambios o accesorios no originales
- Intervenciones efectuadas por personal no autorizado.
- El fabricante excluye de la garantía los materiales consumibles y las piezas sujetas a un desgaste normal de funcionamiento.
- La garantía no cubre las intervenciones de actualización y mejora del producto.
- La garantía no cubre la puesta a punto ni las intervenciones de mantenimiento que deban realizarse durante el período de garantía.
- Todo daño sufrido por el producto durante el transporte debe señalarse al transportista; de lo contrario, la garantía pierde validez.
- Para los motores de otras marcas (Briggs & Stratton, Subaru, Honda, Kipor, Lombardini, Kohler, etc.) montados en nuestras máquinas, se aplica la garantía concedida por los fabricantes del motor.
- La garantía no cubre daños o perjuicios directos o indirectos, materiales o personales, causados por fallos de la máquina o derivados de la imposibilidad de utilizarla.

MODELO

N° DE SERIE

ADQUIRIDO POR

¡No expedir! Adjuntar solo a un pedido de asistencia técnica en garantía.

FECHA

CONCESIONARIO



ÍNDICE

1	Introdução.....	138	9.2	Paragem do motor.....	148
1.1	Objetivo do manual.....	138	9.3	Motor encharcado	148
1.2	Como ler o manual	138	9.4	Rodagem do motor	148
2	Normas de segurança	139	10	Utilização da máquina	149
2.1	Utilização prevista.....	141	10.1	Verificações de segurança.....	149
2.2	Uso incorreto	141	10.2	Precauções gerais.....	149
2.3	Riscos residuais	141	10.3	trabalho	150
2.4	Equipamento de proteção individual (EPI) 141		10.4	Aparar a relva com a cabeça de corte.....	151
2.5	Símbolos e avisos de segurança	142	10.5	Desbastar relva com um disco de relva.....	152
3	Componentes principais.....	142	11	Transporte	153
4	Chapa de identificação CE.....	142	12	Manutenção.....	153
5	Montagem.....	143	12.1	Conformidade das emissões gasosas	153
5.1	Montagem da proteção de segurança (Fig. 4)	143	12.2	Afiamento das lâminas de corte da relva (2-3-4 dentes).....	154
5.2	Montagem da cabeça com fios de nylon (Fig.6)	143	12.3	Cabeça de corte.....	154
5.3	Montagem do disco (Fig. 7).....	143	12.4	Filtro de ar	155
5.4	Montagem do punho (Fig. 2)	143	12.5	Filtro de combustível	155
5.5	Montagem do guiador (Fig.5B).....	143	12.6	Motor.....	155
5.6	Montagem dos punhos de comando (Fig.5A)	143	12.7	Vela de ignição	155
5.7	Montagem do guiador (Fig. 5C).....	144	12.8	Engrenagem cónica	155
6	Dispositivos de segurança e comandos ...	144	12.9	Transmissão.....	156
6.1	Botão de stop	144	12.10	Carburador	156
6.2	Alavanca de paragem do acelerador	144	12.11	Panela de escape.....	156
6.3	Proteção de segurança (Fig. 1.5).....	144	12.12	Manutenção extraordinária.....	156
6.4	Alavanca do acelerador.....	144	13	Armazenamento	158
6.5	Botão de semi-aceleração.....	144	14	Proteção do ambiente	158
7	Abastecimento	145	14.1	Demolição e eliminação	158
7.1	Combustível aconselhado	145	15	Dados técnicos	159
7.2	Abastecimento.....	146	15.1	Características da máquina	159
8	Operações preliminares	146	15.2	Dispositivos de corte recomendados	160
8.1	Área de trabalho.....	146	15.3	Emissões sonoras e vibrações.....	161
8.2	Sistema de suporte.....	146	16	Guia de resolução de problemas	162
9	Arranque	147	17	Declaração de conformidade.....	163
9.1	Procedimento de arranque.....	147	18	Certificado de garantia.....	163

1 INTRODUÇÃO

Obrigado por ter escolhido um produto Emak.

A nossa rede de revendedores e de oficinas autorizadas está ao seu inteiro dispor para o que for necessário.

PERIGO

Para utilizar corretamente a máquina e evitar acidentes, não comece a trabalhar sem primeiro ler este manual com a máxima atenção.

Nele encontrará explicações relativas ao funcionamento das várias componentes, bem como instruções para as verificações necessárias e para a manutenção.

As descrições e as figuras contidas neste manual não são rigorosamente obrigatórias. O Fabricante reserva-se o direito de efetuar eventuais modificações sem se comprometer em atualizar periodicamente este manual.

1.1 OBJETIVO DO MANUAL

Este manual contém instruções para o uso e manutenção das roçadoras:

Marca	Modelo
Efco	DSH 5000 S - DSH 5000 T
Oleo-Mac	BCH 500 S - BCH 500 T

O Fabricante da máquina fornecida, num dos modelos possíveis, é:

Emak S.p.A.
Via Enrico Fermi 4, 42011
Bagnolo in Piano (RE) Italy
www.myemak.com

1.2 COMO LER O MANUAL

Para além das instruções de uso e manutenção, este manual contém informações que requerem a sua atenção especial. Estas informações estão assinaladas com os seguintes símbolos:

PERIGO

O incumprimento do aviso resulta numa situação de risco iminente que, se não for evitada, causa a morte instantânea ou danos graves ou permanentes.

AVISO

O incumprimento do aviso resulta numa situação de risco potencial que, se não for evitada, pode causar a morte ou danos graves na saúde.

ATENÇÃO

O incumprimento do aviso resulta numa situação de risco potencial que, se não for evitada, pode causar danos menores na máquina.

NOTA

Fornecer informação adicional às instruções das mensagens de segurança anteriores.

O manual está dividido em capítulos e parágrafos. Cada parágrafo é um subnível do respetivo capítulo. As referências a títulos ou parágrafos são indicadas pela abreviatura cap. ou par. seguida do número correspondente. Exemplo: “cap. 2” ou “par. 2.1”.

As figuras nestas instruções de uso são numeradas 1, 2, 3, e assim por diante. Os componentes indicados nas figuras são marcados com letras ou números, conforme o caso. A referência ao componente C na figura 2 é indicada com: “Ver Fig. 2.C” ou apenas “(Fig. 2.C)”. A referência ao componente 2 na figura 1 é indicado com: “Ver Fig. 1.2” ou apenas “(Fig. 1.2)”.

ATENÇÃO

As figuras são meramente indicativas. Os componentes reais podem variar em relação aos apresentados. Em caso de dúvida, contacte um Centro de Assistência Autorizado

2 NORMAS DE SEGURANÇA

A máquina, se for bem utilizada, é um instrumento de trabalho rápido, cómodo e eficaz. Se for utilizada de forma incorreta ou sem as devidas precauções, poderá tornar-se uma ferramenta perigosa. Para que o seu trabalho se processe sempre de forma agradável e segura, respeite escrupulosamente as seguintes normas de segurança, bem como as que se apresentam ao longo de todo o manual

PERIGO

O sistema de arranque da máquina produz um campo eletromagnético de intensidade muito baixa. Este campo pode interferir com alguns pacemaker. Para reduzir o risco de lesões graves ou mortais, as pessoas com pacemaker deverão consultar o seu médico e o fabricante do pacemaker antes de utilizar esta máquina.

AVISO

RISCO DE DANOS AUDITIVOS: nas condições normais de utilização, a máquina pode expor diariamente o operador a um nível de ruído igual ou superior a **85 dB (A)**.

AVISO

A exposição às vibrações provocadas pelo uso prolongado de instrumentos acionados por motores de combustão interna pode causar lesões nos vasos sanguíneos ou nos nervos dos dedos, das mãos e dos pulsos nas pessoas sujeitas a perturbações circulatórias ou inchaços anómalos. A utilização prolongada em condições de baixa temperatura pode estar ligada ao aparecimento de lesões vasculares em indivíduos saudáveis. Se aparecerem sintomas tais como entorpecimento, dor, falta de força, mudança na cor ou textura da pele, ou falta de sensibilidade nos dedos, nas mãos ou nos pulsos, interrompa a utilização da máquina e procure assistência médica.

NOTA

As leis nacionais podem limitar a utilização da máquina.

- Não utilizar a máquina antes de ter sido especificamente instruído na sua utilização. Primeiramente, o operador deve praticar antes da utilização no campo.
- A máquina deve ser usada apenas por pessoas adultas que estejam em boas condições físicas e que conheçam as normas de utilização.
- Não use a máquina em condições de cansaço físico ou sob o efeito de álcool, drogas ou medicamentos.
- Use vestuário adequado e equipamento de segurança, como botas, calças robustas, luvas, óculos de proteção, protetores para os ouvidos e capacete de segurança.
- Use vestuário aderente, mas cómodo.

- Não permita que as crianças utilizem a máquina.
- Nunca permita que a máquina seja utilizada por pessoas com capacidades físicas, sensoriais ou mentais reduzidas ou com falta de experiência ou conhecimentos necessários ou por pessoas não familiarizadas com as instruções.
- Não permita que outras pessoas permaneçam num raio de 15 metros durante a utilização da máquina.
- Antes de utilizar a máquina, verifique se o parafuso de fixação do disco está bem apertado (Fig. 7.A).

PERIGO

A máquina deve ser equipada com as ferramentas de corte recomendadas pelo Fabricante (ver par. 15.2). O uso de ferramentas não autorizadas pode provocar lesões graves ou mortais.

- Não utilize a máquina sem a proteção do disco ou da cabeça (Fig. 4.A).
- Antes de ligar o motor, certifique-se de que o disco roda livremente e não está em contacto com corpos estranhos.
- Durante o trabalho, verifique o disco frequentemente, parando o motor. Substitua o disco assim que surgirem fissuras ou ruturas.
- Utilize a máquina apenas em locais bem ventilados, não a utilize em atmosferas explosivas, inflamáveis ou em ambientes fechados.
- Com o motor em funcionamento, não efetue qualquer operação de manutenção e não toque no disco.
- É proibido aplicar à tomada de força da máquina qualquer dispositivo que não seja o fornecido pelo fabricante.
- Não trabalhe com uma máquina danificada, mal reparada, mal instalada ou alterada arbitrariamente.
- Não retire, danifique nem inutilize nenhum dispositivo de segurança
- Mantenha todas as etiquetas com os sinais de perigo e segurança em perfeitas condições. Em caso de danos ou deterioração, deve substituí-las imediatamente (Fig. 22).
- Não utilize a máquina para outros fins que não os indicados neste manual (ver par. 2.1).
- Não abandone a máquina com o motor ligado.
- Não ligue o motor sem o braço montado.
- Verifique diariamente a máquina para se certificar de que todos os dispositivos, de segurança ou não, estão a funcionar.
- Nunca efetue operações ou reparações que não se enquadrem nos procedimentos normais de manutenção. Para qualquer outra intervenção, dirija-se a um Centro de Assistência Autorizado.
- Se a máquina tiver de ser colocada fora de serviço, não a abandone no ambiente, entregue-a ao Revendedor que providenciará o local correto.
- O manual faz parte integrante da máquina, deve segui-lo sempre em todas as mudanças de propriedade, mesmo as temporárias.
- Contacte sempre o seu Revendedor para qualquer esclarecimento ou intervenção prioritária.
- Mantenha o seguinte Manual num local seguro e consulte-o antes de cada utilização da máquina.
- O proprietário ou o operador é responsável pelos acidentes ou riscos sofridos por terceiros ou bens de sua propriedade.

PERIGO

- Nunca utilize uma máquina com as funções de segurança defeituosas. As funções de segurança da máquina devem ser sujeitas a verificação e manutenção com base nas instruções fornecidas no par. 10.1 e no cap. 12. Se a máquina falhar alguma destas verificações, contacte um Centro de Assistência Autorizado para que seja reparada.
- Qualquer utilização da máquina não expressamente prevista neste manual deve ser considerada imprópria e, como tal, fonte de riscos para pessoas e bens pelos quais o Fabricante declina qualquer responsabilidade.

2.1 UTILIZAÇÃO PREVISTA

Esta máquina foi concebida e construída exclusivamente para:

- o corte de relva e vegetação não lenhosa por meio de um fio de nylon;
- o corte de relva alta, galhos e canaviais com o auxílio de discos;
- ser utilizada por um único operador.

2.2 USO INCORRETO

Todos os usos não incluídos no parágrafo 2.1 devem ser considerados usos incorretos e, em particular, mas não exclusivamente, os seguintes:

- a utilização da máquina para varrer, inclinando a cabeça porta-fio.

AVISO

O dispositivo de corte pode atirar objetos e pequenas pedras até 15 metros ou mais, causando danos ou provocando lesões pessoais.

- regularização de sebes ou outros trabalhos nos quais o dispositivo de corte não seja utilizado ao nível do terreno;
- poda de árvores;
- corte de materiais de origem não vegetal;
- utilização de dispositivos de corte diferentes dos recomendados pelo Fabricante (par. 15.2);
- utilização da máquina como alavanca para levantar, deslocar ou partir objetos;
- utilização de discos de serra.

2.3 RISCOS RESIDUAIS

Apesar dos cuidados adotados pelo Fabricante no cumprimento de todos os requisitos de segurança, subsistem ainda riscos residuais que não podem ser eliminados, incluindo, por exemplo:

- Projeções de materiais que podem lesionar os olhos.
- Danos auditivos se não for usada nenhuma proteção auditiva.
- Contacto com as partes quentes.
- Queda do operador.

2.4 EQUIPAMENTO DE PROTEÇÃO INDIVIDUAL (EPI)

Equipamento de proteção individual (EPI) é qualquer equipamento destinado a ser usado por um trabalhador com o objetivo de o proteger contra um ou mais riscos que possam ameaçar a segurança ou saúde durante o trabalho, bem como qualquer dispositivo ou acessório destinado a esse fim.

O uso de EPI não elimina o perigo de lesões, mas reduz os efeitos dos danos em caso de acidente. Segue-se uma lista do equipamento de proteção individual a utilizar durante o funcionamento da máquina:

- **Calce sapatos ou botas de segurança com sola antiderrapante e biqueira de aço.**
- **Use óculos ou viseira de proteção.**
- **Utilize proteções contra o ruído; por exemplo, protetores para os ouvidos ou tampões.**
- **Use luvas que permitam a máxima absorção das vibrações.**
- **Use vestuário de proteção homologado.**

AVISO

Quando trabalhar com a máquina, use sempre vestuário de proteção homologado. O vestuário deve ser adequado e não deve atrapalhar o operador. Use vestuário de proteção justo. O casaco e as jardineiras de proteção são o ideal. Não use roupa, lenços, gravatas ou colares que se possam ficar presos nos arbustos. Prenda os cabelos compridos e proteja-os.

AVISO

A utilização de protetores para os ouvidos requer mais atenção e cautela, porque a percepção dos sinais acústicos de perigo (gritos, alarmes, etc.) é limitada.

NOTA

O seu revendedor pode aconselhá-lo na escolha do vestuário adequado.

2.5 SÍMBOLOS E AVISOS DE SEGURANÇA

A Fig. 22 mostra os símbolos e os avisos de segurança presentes na máquina:

1. Leia o manual de uso e manutenção antes de utilizar esta máquina.
2. Use proteção para os olhos, proteções contra o ruído e capacete de segurança.
3. Use calçado de segurança.
4. Use luvas de proteção em caso de utilização de discos metálicos ou de plástico.
5. Preste atenção ao lançamento de objetos.
6. Mantenha as pessoas afastadas 15 m.
7. Perigo devido a superfícies quentes.
8. Preste especial atenção ao fenómeno de contragolpe. Pode ser perigoso.
9. Botão primer.

3 COMPONENTES PRINCIPAIS

A Fig. 1 mostra os componentes principais da máquina:

- | | |
|--|--|
| 1./2. Ferramentas fornecidas | 13. Punho de arranque |
| 3. Sistema de suporte | 14. Alavanca de arranque |
| 4. Engrenagem cónica | 15. Alavanca de paragem do acelerador |
| 5. Proteção de segurança | 16. Botão de STOP |
| 6. Cabeça de corte | 17. Alavanca do acelerador |
| 7. Tapa do depósito do combustível | 18. Engate do cinto de suporte |
| 8. Botão primer | 19. Punho |
| 9. Parafusos de afinação do carburador | 20. Tubo de transmissão |
| 10. Proteção da panela de escape | 21. Botão de semi-aceleração |
| 11. Cáster de alojamento da vela | 22. Parafuso do cáster de alojamento da vela |
| 12. Alojamento do filtro de ar | |

4 CHAPA DE IDENTIFICAÇÃO CE

A Fig. 22 mostra um exemplo de chapa de identificação CE:

- | | |
|---|---|
| 10. Tipo de máquina: ROÇADORA. | 14. Ano de fabrico. |
| 11. Nível de potência sonora garantida. | 15. Velocidade máxima do veio de saída (número de rpm). |
| 12. Marcação CE de conformidade. | |
| 13. Número de série. | |

5 MONTAGEM

PERIGO

Durante as operações de montagem, use sempre luvas de proteção.

5.1 MONTAGEM DA PROTEÇÃO DE SEGURANÇA (FIG. 4)

Fixe a proteção (Fig. 4.A) ao tubo de transmissão utilizando os parafusos (Fig. 4.B), numa posição que permita trabalhar em segurança.

ATENÇÃO

Utilize a proteção (Fig. 4.C) apenas com a cabeça com fios de nylon. A proteção (Fig. 4.C) deve ser fixada com o parafuso (Fig. 4.D) à proteção (Fig. 4.A).

NOTA

Na proteção do dispositivo de corte está presente o símbolo fig. 7.E que indica o sentido de rotação do dispositivo de corte.

5.2 MONTAGEM DA CABEÇA COM FIOS DE NYLON (FIG.6)

Insira a flange superior (Fig. 6.F). Insira o perno de retenção da cabeça (Fig. 6.H) no respetivo orifício (Fig. 6.L) e aperte a cabeça (Fig. 6.N) no sentido contrário ao dos ponteiros do relógio apenas com a força das mãos.

5.3 MONTAGEM DO DISCO (FIG. 7)

1. Monte o disco (Fig. 7.R) na flange superior (Fig. 7.F) certificando-se do sentido correto de rotação.
2. Monte a flange inferior (Fig. 7.B), o copo (Fig. 7.D) e aperte o parafuso (Fig. 7.A) no sentido contrário ao dos ponteiros do relógio.
3. Insira o perno fornecido no respetivo orifício (Fig. 7.L) para bloquear o disco e permitir o aperto do parafuso (Fig. 7.A) a 25 Nm (2.5 kgm).

AVISO

O colar (ver setas, fig. 7.C) deve ser posicionada no furo de montagem do disco.

5.4 MONTAGEM DO PUNHO (FIG. 2)

Monte o punho no tubo de transmissão e fixe-a com os parafusos (Fig. 2.A). A posição do punho pode ser regulada de acordo com as necessidades do operador.

AVISO

Monte o punho em loop (Fig. 2.D) entre as setas da etiqueta (Fig. 2.B) e o punho traseiro (Fig. 2.C).

5.5 MONTAGEM DO GUIADOR (FIG.5B)

1. Desaperte os parafusos (Fig. 5B.D) do terminal.
2. Insira os 2 semi-punhos nos respetivos encaixes (Fig. 5B.E).
3. Aperte novamente os parafusos (Fig. 5B.D).

5.6 MONTAGEM DOS PUNHOS DE COMANDO (FIG.5A)

1. Desaperte o parafuso (Fig. 5A.G). A porca (Fig. 5A.H) permanece no punho de comando (Fig. 5A.L).

2. Empurre o punho de comando (Fig. 5A.L) (o acelerador fig. 5A.M deve estar virado para o binário cónico) no guiador (Fig. 5A.N) de modo a que os furos (Fig. 5A.P) fiquem alinhados.
3. Insira o parafuso (Fig. 5A.G) e aperte bem.

5.7 MONTAGEM DO GUIADOR (FIG. 5C)

1. Posicione o guiador (Fig. 5C.A) no terminal inferior (Fig. 5C.B1).
2. Posicione o terminal superior (Fig. 5C.B2) e aperte os 4 parafusos (Fig. 5C.D), sem os apertar a fundo.
3. - Alinhe o guiador em ângulo reto relativamente ao tubo de transmissão.
4. Aperte bem os parafusos (Fig. 5C.D).

AVISO

Certifique-se de que todos os componentes da máquina estão bem ligados e os parafusos apertados.

NOTA

Siga escrupulosamente as normas locais para a eliminação de embalagens

6 DISPOSITIVOS DE SEGURANÇA E COMANDOS

DISPOSITIVOS DE SEGURANÇA

A máquina está equipada com os seguintes dispositivos de segurança:

6.1 BOTÃO DE STOP

O interruptor (Fig. 1.16), se pressionado, desliga o motor.

6.2 ALAVANCA DE PARAGEM DO ACELERADOR

A alavanca de paragem do acelerador (Fig. 1.15) impede o acionamento involuntário da alavanca do acelerador (Fig. 1.17).

6.3 PROTEÇÃO DE SEGURANÇA (FIG. 1.5)

Protege o operador da projeção de objetos.

COMANDOS

A máquina está equipada com os seguintes comandos:

6.4 ALAVANCA DO ACELERADOR

Permite regular a velocidade do dispositivo de corte.

O acionamento da alavanca do acelerador (Fig. 1.17) só pode ser acionada se a alavanca de paragem do acelerador (Fig. 1.15) for pressionada ao mesmo tempo.

A velocidade de trabalho correta é obtida com a alavanca do acelerador (Fig. 1.17) no fim de curso.

6.5 BOTÃO DE SEMI-ACELERAÇÃO

É utilizado para a ligação do motor a frio (Fig. 1.21).

7 ABASTECIMENTO

PERIGO



A gasolina é um combustível extremamente inflamável. Adote extrema cautela quando manusear a gasolina ou uma mistura de combustíveis. Não fume, nem aproxime chamas vivas do combustível ou da máquina. Misture o combustível ao ar livre onde não haja faíscas ou chamas vivas.

7.1 COMBUSTÍVEL ACONSELHADO

Esta máquina é acionada por um motor a 2 tempos e requer a pré-mistura de gasolina e óleo para motores a 2 tempos.

Misture o óleo para motores a 2 tempos com a gasolina, de acordo com as instruções da embalagem. O Fabricante recomenda a utilização de óleo para motores a 2 tempos Efco - Oleo-Mac a 2% (1:50) formulado especificamente para todos os motores a 2 tempos arrefecidos a ar.

As proporções corretas de óleo/combustível indicadas no catálogo A são adequadas quando se utiliza óleo para motores PROSINT 2 EVO e EUROSINT 2 EVO ou um óleo de motor equivalente de alta qualidade (especificações JASO FD ou ISO L-EGD).

Gasolina		Óleo	
			
		2%-50 : 1	
I		I	(cm ³)
1		0,02	(20)
5		0,10	(100)
10		0,20	(200)
15		0,30	(300)
20		0,40	(400)
25		0,50	(500)

Catálogo A

ATENÇÃO

- Não utilize gasolina com um número de octanas inferior a 90 RON. Um número inferior de octanas pode causar o "bater na frente do motor" o que provoca danos no próprio motor.
- Não utilize óleo para veículos automóveis ou óleo para motores fora de borda a 2 tempos.
- Adquira apenas a quantidade de combustível necessário com base nos seus consumos; não adquira mais do que será utilizado num ou dois meses;
- Conserve a gasolina num recipiente fechado hermeticamente, em local seco e fresco.
- Para a mistura, nunca utilize um combustível com uma percentagem de etanol superior a 10%; são aceitáveis gasohol (mistura de gasolina e etanol) uma percentagem de etanol até 10% ou combustível E10.
- A gasolina alquilada não tem a mesma densidade da gasolina normal. Portanto, os motores testados com a gasolina normal podem necessitar de uma regulação diferente. Para esta operação, deve dirigir-se a um Centro de Assistência Autorizado.

NOTA

Prepare apenas a mistura necessária para a utilização; não a deixe no reservatório ou no bidão durante muito tempo. É aconselhável utilizar estabilizador para combustível Emak ADDITIX 2000 cód.001000972, para conservar a mistura durante um período de 12 meses.

7.2 ABASTECIMENTO

1. Coloque o combustível num recipiente aprovado para combustível e agite.
2. Coloque a máquina num terreno descoberto, desligue o motor e deixe-o arrefecer antes de abastecer.
3. Limpe a superfície em redor do bujão do combustível (Fig. 1.7) para evitar contaminações.
4. Desaperte o bujão do combustível (Fig. 1.7) lentamente para libertar a pressão e evitar o derrame de combustível.
5. Deite cuidadosamente a mistura de combustível no depósito tendo o cuidado de evitar derrames.
6. Limpe e verifique a junta.
7. Aperte bem o bujão do combustível (Fig. 1.7) após abastecer.

⚠ AVISO

As vibrações podem causar o afrouxamento da tampa e o derramamento de combustível.

8. Seque o combustível derramado da máquina. Afaste a máquina 3 metros do local de abastecimento antes de ligar o motor.

⚠ PERIGO

- Nunca tente queimar o combustível derramado em nenhuma circunstância.
- Nunca retire o tampão do depósito quando o motor estiver em funcionamento.
- Não utilize combustível nas operações de limpeza.

⚠ AVISO

- Não armazene o combustível em locais com folhas secas, palha, papel, etc.
- Armazene a máquina e o combustível em locais onde os vapores de combustível não entrem em contacto com faíscas ou chamas vivas, caldeiras de aquecimento de água, motores elétricos ou interruptores, fornos, etc.
- Tenha cuidado para não derramar combustível na sua roupa.
- Armazene o combustível num local fresco, seco e bem ventilado.

8 OPERAÇÕES PRELIMINARES**8.1 ÁREA DE TRABALHO**

Inspecione bem toda a área de trabalho e retire tudo aquilo que possa ser lançado pela máquina ou danificar o dispositivo de corte.

8.2 SISTEMA DE SUPORTE

Uma regulação correta do sistema de suporte permite que a máquina tenha um bom equilíbrio e uma altura adequada em relação ao terreno (Fig.8).

Sistema de suporte simples (Fig. 1.3S)

1. Coloque a máquina numa superfície plana e estável.
2. Use o sistema de suporte de tipo simples.
3. Engate a máquina ao sistema de suporte através do gancho (Fig. 8.A).
4. Posicione o gancho (Fig. 1.18) para obter o melhor equilíbrio da máquina.
5. Posicione a fivela para obter a altura correta da máquina.

Sistema de suporte duplo (BCH 500 T -DSH 5000 T)

1. Coloque a máquina numa superfície plana e estável.
2. Use o sistema de suporte de tipo duplo (Fig. 1.3T).
3. Prenda a fivela (Fig. 9.A) na zona da cintura e regule-a atuando na correia superior (Fig. 9.B).
4. Prenda a fivela (Fig. 9.C) na zona do peito.
5. Regule as alças com as duas correias (Fig. 10.D).

NOTA

Com este sistema de suporte é possível distribuir a carga mais nos ombros ou na cintura, a critério do operador.

6. Regule a correia (Fig. 9.E) na zona do peito.
7. Engate a máquina ao sistema de suporte através do gancho (Fig. 8.A).
8. Regule a altura da máquina a partir do solo, atuando nas duas correias (Fig. 11.H-L). A distância correta entre a cintura e o gancho pode ser medida como mostrado na Fig. 8. Esta regulação também favorece a distribuição correta do peso para um bom equilíbrio da máquina.

9 ARRANQUE

⚠ ATENÇÃO

Antes de ligar o motor:

- certifique-se de que o disco roda livremente e não está em contacto com corpos estranhos;
- certifique-se de que a alavanca do acelerador funciona corretamente;
- verifique se existem perdas de combustível e, se existirem, elimine-as antes da utilização. Se necessário, contactar o serviço de assistência do seu revendedor.

9.1 PROCEDIMENTO DE ARRANQUE

1. Empurre lentamente o primer 4 vezes (Fig. 1.8).
2. Coloque a alavanca de arranque na posição CLOSE (Fig. 12.A).
3. Puxe a alavanca do acelerador (Fig. 1.17) e bloqueie-a em semi-aceleração premindo o botão (Fig. 1.21), em seguida, solte a alavanca (Fig. 1.17).
4. Coloque a máquina no chão numa posição estável.
5. Segurando a máquina com uma mão (Fig. 13), puxe a corda de arranque (não mais de 3 vezes) até sentir a primeira explosão do motor.

⚠ ATENÇÃO

- Nunca enrole a corda de arranque à volta da sua mão.
- Quando puxar a corda de arranque, não utilize todo o seu comprimento; isto pode provocar a sua rutura.
- Não solte a corda bruscamente; segure no punho de arranque (Fig. 13) e deixe que a corda se enrole lentamente.

NOTA

Uma máquina nova pode necessitar de puxões suplementares.

6. Coloque a alavanca de arranque na posição OPEN (Fig. 12.B).
7. Puxe a corda de arranque para ligar o motor.
8. Depois de ligar a máquina, aqueça-a durante poucos segundos, sem tocar no acelerador.

NOTA

A máquina pode necessitar de alguns segundos para aquecer com o frio ou com elevadas altitudes.

9. Para concluir, carregue no acelerador (Fig.1.17) para desativar a semi-aceleração.

⚠ ATENÇÃO

- Com o motor ao ralenti, o dispositivo de corte não deve rodar. Se for o caso, dirija-se a um Centro de Assistência Autorizado para verificar e resolver o problema.
- Quando o motor já está quente, não utilize o starter (arrancador) para o arranque.
- Utilize o dispositivo de semi-aceleração apenas na fase de arranque do motor a frio.

NOTA

É normal que um motor novo emita fumo durante e depois da primeira utilização.

9.2 PARAGEM DO MOTOR

1. Coloque a alavanca do acelerador no mínimo (Fig. 1.17).
2. Aguarde alguns segundos para permitir o arrefecimento do motor.
3. Desligue o motor, pressionando o interruptor de massa (Fig. 17.T).

9.3 MOTOR ENCHARCADO

1. Remova o parafuso (Fig. 1.22).
2. Remova o cárter de alojamento da vela (Fig. 1.11)
3. Se for difícil remover a tampa, aplique uma ferramenta adequada à vela.
4. Force a carcaça da vela de ignição para levantar
5. Desaperte e seque a vela de ignição
6. Abra completamente o acelerador
7. Puxe o cordão de arranque (Fig. 13) várias vezes para esvaziar a câmara de combustão.
8. Volte a aplicar a vela e ligue a tampa pressionando-a firmemente.
9. Coloque a alavanca de arranque na posição OPEN (Fig. 12.B), mesmo com o motor frio.
10. Ligue o motor (par. 9.1).

9.4 RODAGEM DO MOTOR

- O motor atinge a sua potência máxima após 5/8 horas de trabalho.
- Durante o período de amaciamento não deixe o motor em marcha lenta no regime máximo de rotações para não sobrecarregá-lo

⚠ ATENÇÃO

Durante a rodagem não varie a carburação para obter um suposto aumento da potência; pode danificar o motor.

10 UTILIZAÇÃO DA MÁQUINA

10.1 VERIFICAÇÕES DE SEGURANÇA

AVISO

Efetue as seguintes verificações de segurança antes de cada utilização da máquina e sempre que a máquina for sujeita a choques ou quedas.

- Certifique-se de que as pegas estão limpas, secas e bem fixadas à máquina.
- Certifique-se de que a proteção do dispositivo de corte está correta e firmemente fixada à máquina e não apresenta danos ou sinais de desgaste.
- Verifique se o ponto de engate do sistema de suporte (Fig. 1.18) está posicionado corretamente.
- Verifique se os parafusos presentes na máquina estão fixados corretamente.
- Certifique-se de que dispositivo de corte está limpo, sem danos ou desgaste.
- Verifique se o disco está bem afiado.
- Certifique-se de que passagens do ar de arrefecimento não estão obstruídas.
- Certifique-se de que a máquina não apresenta sinais de danos ou desgaste.
- Verifique se a alavanca do acelerador e a alavanca de paragem do acelerador se movem livremente.
- Efetue um acionamento de teste e certifique-se de que não há vibrações ou sons anormais.
- Verifique se a alavanca do acelerador e a alavanca de paragem do acelerador, quando libertadas, voltam rapidamente à posição neutra.
- Certifique-se de que pressionando apenas a alavanca do acelerador, esta permanece bloqueada.

10.2 PRECAUÇÕES GERAIS

- Corte sempre com ambos os pés em solo firme, para evitar desequilibrar-se.
- Certifique-se de que pode deslocar-se e permanecer em pé de forma segura.
- Verifique se na zona à sua volta existem possíveis obstáculos (raízes, pedras, ramos, valas, etc.) no caso de ter de se deslocar rapidamente.
- Não corte acima da altura dos ombros, já que manter a roçadora numa posição mais elevada dificulta o controlo contra a força de um contragolpe.
- Não corte próximo de cabos eléctricos
- Corte apenas quando a visibilidade e a luz forem adequadas para ver claramente
- Não corte a partir de uma escada; esta posição é extremamente perigosa.
- Pare de máquina se o disco bater num objeto estranho. Examine o disco e a máquina; não recomece a trabalhar na presença de peças danificadas.
- Mantenha a lâmina afastada de sujidade e areia Mesmo uma pequena quantidade de sujidade pode embotar rapidamente uma lâmina e aumentar o risco de contragolpe
- Desligue o motor antes de pousar a máquina
- Tenha um cuidado especial e esteja atento quando usar protetores para os ouvidos antirruído, já que podem limitar a sua capacidade de ouvir ruídos que alertam para o perigo (chamadas telefónicas, sirenes, alarmes, etc.).
- Tenha muito cuidado quando trabalhar em declives ou terreno irregular

⚠ AVISO

- Nunca utilize discos rígidos para cortar em solos pedregosos. Os fragmentos projetados ou os discos danificados podem provocar lesões graves ou fatais no operador ou nos transeuntes.
- Esteja atento aos objetos projetados e use sempre óculos de segurança homologados.
- Nunca se incline sobre a protecção do acessório de corte. Pedras, fragmentos, etc. podem ser projectados para os olhos, provocando cegueira ou lesões graves.
- Mantenha afastadas as pessoas não autorizadas: as crianças, animais, transeuntes e ajudantes devem permanecer a uma distância segura de, pelo menos, 15 m.
- Pare imediatamente a máquina se alguém se aproximar.
- Nunca vire a máquina sem primeiro verificar se há pessoas na área de trabalho.

10.3 TRABALHO***Instruções gerais de segurança***

- Nesta secção do manual são descritas as normas de segurança básicas relativas à utilização da máquina para o desbaste e corte de relva.
- Sempre que não tiver a certeza de como proceder numa determinada situação, contacte um técnico especializado. Contacte o seu revendedor ou uma oficina autorizada
- Evite qualquer utilização que considere que esteja para além das suas capacidades.

Regras básicas de segurança**⚠ PERIGO**

- A inalação dos gases de escape dos motores durante um longo período de tempo pode representar um risco para a saúde.

⚠ AVISO

- Não utilize a máquina se não tiver possibilidade de pedir socorro em caso de acidente.
 - Nunca utilize a máquina sem a protecção ou com uma protecção defeituosa.
 - Nunca utilize a máquina sem o veio de transmissão.
 - Não utilize os discos de relva para abater troncos de madeira.
- Não utilize a máquina se estiver mau tempo, por ex. nevoeiro cerrado, chuva intensa, vento forte, frio intenso, etc. Trabalhar com mau tempo é cansativo e tem riscos acrescidos, tal como formação de gelo no terreno, etc.
 - Desligue o motor antes de se deslocar para outra área
 - Nunca pouse a máquina com o motor a trabalhar.
 - Use sempre o equipamento correcto
 - Certifique-se de que o equipamento está bem ajustado
 - Organize o seu trabalho cuidadosamente
 - Use sempre a aceleração máxima quando começar a cortar com a lâmina
 - Use sempre lâminas afiadas

⚠ PERIGO

- Não tente remover o material cortado enquanto o motor estiver em funcionamento ou o dispositivo de corte estiver em movimento. Desligue o motor e o dispositivo de corte antes de remover o material preso à volta do disco.
- A engrenagem cónica pode ficar quente durante o funcionamento e permanecer quente algum tempo depois. Pode queimar-se se lhe tocar.
- As painéis de escape equipadas com catalisador ficam muito quentes durante o uso e permanecem assim durante muito tempo depois de se desligar o motor. Isto também acontece com o motor ao ralenti. O contacto pode causar queimaduras na pele e risco de incêndio.
- Não utilize a máquina se a panela de escape estiver danificada, faltar ou tiver sido modificada.

10.4 APARAR A RELVA COM A CABEÇA DE CORTE**⚠ ATENÇÃO**

Não utilize um fio mais comprido do que o recomendado (Fig. 15). Com a proteção montada corretamente (Fig. 4), o aparelho de corte incorporado irá regular automaticamente o comprimento adequado do fio. A utilização de fios excessivamente compridos podem sobrecarregar o motor, provocando danos no mecanismo da embraiagem e nas peças adjacentes.

Aparar

- Mantenha a cabeça inclinada e ligeiramente acima do solo. É a extremidade da corda que executa o trabalho. Deixe a corda trabalhar ao seu próprio ritmo. Nunca empurre o fio para a área a cortar.
- O fio remove facilmente relva e ervas daninhas junto de paredes, vedações, árvores e canteiros; mas também pode danificar a casca sensível de árvores e arbustos, bem como as estacas das vedações.
- Diminua o risco de danos na vegetação encurtando a corda para 10-12 cm e reduzindo a velocidade do motor.

Desbastar

A técnica de desbaste remove toda a vegetação indesejada.

Proceda da seguinte forma:

- Mantenha a cabeça de corte ligeiramente acima do solo e incline-a.
- A extremidade do fio deve tocar no solo à volta de árvores, postes, estátuas e objetos semelhantes.
- A corda desgasta-se mais rapidamente e tem que ser alimentada mais frequentemente quando trabalhar contra pedras, tijolos, betão, vedações de metal, etc. do que quando entrar em contacto com árvores ou vedações de madeira.

⚠ ATENÇÃO

Quando aparar e desbastar, não utilize a aceleração máxima, para que o fio dure mais tempo e reduzir o desgaste da cabeça.

Cortar

A máquina é ideal para cortar a relva nos locais de difícil acesso para os corta-relva comuns:

- Durante o corte, mantenha o fio paralelo ao solo sem inclinar a cabeça porta-fio e efetue a operação como mostrado na Fig. 23.

⚠ ATENÇÃO

Evite o contacto entre a cabeça e o solo. Isto pode danificar a máquina e estragar o prato.

Varrer

- O efeito de ventoinha da corda em rotação pode ser utilizado para uma limpeza fácil e rápida. Mantenha o fio por cima do solo a desbastar numa posição paralela e efetue movimentos alternados para a frente e para trás.
- Quando cortar e varrer, deve utilizar a aceleração máxima para obter os melhores resultados.

⚠ AVISO

Nunca corte em caso de fraca visibilidade, temperaturas extremas ou na presença de gelo.

10.5 DESBASTAR RELVA COM UM DISCO DE RELVA**Verificações antes do arranque**

- Verifique o disco para se certificar de que não existem fendas na parte inferior dos dentes ou no orifício central. Substitua o disco se apresentar fendas (par. 5.3).
- Certifique-se de que a flange de suporte não está rachada devido a desgaste ou aperto excessivo. Substitua a flange de suporte se estiver fissurada (par. 5.3).
- Certifique-se de que a porca de fixação (Fig. 7.A) não perdeu a sua força de retenção. A força de aperto da porca de fixação deve ser de **25 Nm**.
- Certifique-se de que a proteção do disco (Fig. 3.A) não está danificada ou fissurada. Substitua a proteção do disco se estiver fissurada.

NOTA

Uma lâmina de relva é usada para todos os tipos de relva alta e densa.

Modo de trabalho**⚠ AVISO**

- Evite os contragolpes pois podem causar lesões graves. O contragolpe é o movimento repentino lateral ou para a frente da máquina, que acontece quando a lâmina entra em contacto com um objecto, por exemplo um tronco ou uma pedra, ou quando a madeira se fecha e trilha a lâmina de serra durante o corte. O contacto com um objeto estranho também pode provocar a perda do controlo da roçadora.
- Siga sempre as normas de segurança. A roçadora deve ser utilizada apenas para cortar relva ou pequenos arbustos. Corte a madeira apenas quando utilizar o disco adequado. Não corte metal, plástico, alvenaria ou materiais de construção que não sejam de madeira. É proibido cortar outros tipos de material. Não utilize a roçadora como alavanca para levantar, deslocar ou partir objetos, nem a bloqueie em suportes fixos. É proibido aplicar ferramentas ou aplicações à tomada de força da roçadora que não sejam as indicadas pelo fabricante.
- Evite cortar perto de vedações, paredes de edifícios, troncos de árvores, pedras ou outros objetos que possam fazer com que a máquina se vire ou danifique o disco. Recomendamos a utilização de cabeças de fio de nylon para estes trabalhos. Além disso, esteja atento à possibilidade acrescida de projeção de fragmentos nestas situações.
- Nunca utilize a máquina com o acessório de corte numa posição perpendicular ao terreno.
- Nunca utilize a máquina com o disco frouxo. Se o disco ficar frouxo depois de devidamente fixado, interrompa imediatamente a sua utilização. A porca de retenção pode estar gasta ou danificada e deve ser substituída. Nunca utilize peças não homologadas para fixar o disco. Se a lâmina continuar a soltar-se, contacte o seu revendedor.

- A relva é cortada com um movimento oscilante e lateral, sendo que o movimento da direita para a esquerda é o curso de desbaste e o movimento da esquerda para a direita é o curso de retorno. O corte é efetuado com o lado esquerdo do disco, como mostrado na fig. 23.
- Se a lâmina estiver inclinada para a esquerda quando desbastar relva, esta irá acumular-se numa linha, o que facilita a recolha, por ex. com um ancinho
- Tente trabalhar ritmicamente. Permaneça firmemente com os pés afastados. Avance após o curso de retorno e mantenha-se novamente firme
- Deixe o copo de suporte apoiar-se ligeiramente contra o solo, de modo a que o disco não toque no terreno.
- Reduza o risco do material encravar à volta da lâmina seguindo estas instruções
 - Trabalhe sempre com a aceleração máxima
 - Evite o material cortado anteriormente durante o curso de retorno
 - Desligue o motor, desengate o sistema de suporte e coloque a máquina no chão antes de começar a recolher o material cortado.

11 TRANSPORTE

- Desligue o motor e espere que arrefeça.
- Monte a proteção do disco (Fig. 3.A).
- Segure a máquina apenas pelo guiador e oriente o dispositivo de corte na direção contrária ao sentido de marcha (Fig. 3).

AVISO

Em caso de transporte ou armazenamento da máquina, monte a proteção do disco cód. 4196086 como indicado na fig. 3.A.

ATENÇÃO

Para o transporte da máquina no veículo, certifique-se de a correta e sólida fixação ao veículo através de correias. A máquina deve ser transportada na posição horizontal, com o depósito vazio, certificando-se ainda de que não são violadas as normas de transporte em vigor para estas máquinas.

12 MANUTENÇÃO

PERIGO

- Durante as operações de manutenção, calce sempre as luvas de proteção.
- Não efetue as operações de manutenção com o motor quente.
- A manutenção inadequada, remoção ou modificação de dispositivos de segurança e/ou a utilização de peças sobresselentes não originais pode causar lesões graves ou mortais ao operador ou a terceiros.

ATENÇÃO

Não utilize combustível (mistura) nas operações de limpeza.

12.1 CONFORMIDADE DAS EMISSÕES GASOSAS

O motor desta máquina, incluindo o sistema de controlo de emissões, deve ser gerido, utilizado e submetido a manutenção de acordo com as instruções fornecidas no manual do utilizador a fim de manter o desempenho das emissões dentro dos requisitos legais aplicáveis às máquinas móveis não rodoviárias. Não deve ocorrer nenhuma violação intencional ou utilização imprópria do sistema de controlo de emissões do motor.

O funcionamento, uso ou manutenção errados do motor ou da máquina poderão levar a eventuais anomalias no sistema de controlo de emissões ao ponto de não serem cumpridos os requisitos legais aplicáveis; nesse caso, deve realizar-se uma ação imediata para corrigir as anomalias no sistema e restabelecer os requisitos aplicáveis.

Exemplos, não exaustivos, de funcionamento, uso ou manutenção errados são:

- Forçar ou danificar os dispositivos para dosear o combustível;
- Uso de combustível e/ou óleo do motor que não cumpram as características indicadas no par. 7.1;
- Uso de peças sobresselentes não originais;
- Falta de manutenção ou manutenção inadequada do sistema de escape, incluindo intervalos de manutenção errados para a panela de escape, vela, filtro de ar, etc.

ATENÇÃO

- A adulteração do motor desta máquina invalida a certificação UE sobre as emissões.
- A panela de escape está equipada com um catalisador, necessário para que o motor cumpra os requisitos das emissões. Nunca modifique nem retire o catalisador se o fizer, estará a infringir a lei

O nível de CO₂ do motor desta máquina pode ser obtido no website (www.myemak.com) da Emak na secção "O Mundo Outdoor Power Equipment".

12.2 AFIAMENTO DAS LÂMINAS DE CORTE DA RELVA (2-3-4 DENTES)

As lâminas de corte da relva são afiadas com uma lima plana de corte simples (Fig. 14).

AVISO

- Se não tiver as competências necessárias para afiar corretamente as lâminas, contacte um Centro de Assistência Autorizado.
- Uma ferramenta de corte inadequada ou uma lâmina mal afiada aumenta o risco de contragolpe.
- Verifique as lâminas de corte da relva para identificar danos ou fissuras; se estiverem danificadas, substitua-as.
- Não solde, retifique ou modifique a forma dos aparelhos de corte danificados na tentativa de os reparar. Isto pode fazer com que o aparelho de corte se solte, provocando lesões graves ou fatais.
- As lâminas nunca devem ser reparadas, devem ser substituídas assim que forem detetados sinais de rutura ou quando o limite de afiamento for ultrapassado.

ATENÇÃO

- Para manter o equilíbrio, lime uniformemente todos os bordos cortantes.
- Se as lâminas não estiverem afiadas corretamente podem criar vibrações anormais na máquina, resultando na rutura das próprias lâminas.

NOTA

As lâminas de corte da relva são reversíveis: quando um lado deixa de estar afiado, pode virar a lâmina e utilizar o outro lado (Fig. 14).

12.3 CABEÇA DE CORTE

Use sempre o mesmo diâmetro do fio original para não sobrecarregar o motor (Fig.15). Para alongar o fio de nylon, bata com a cabeça no terreno enquanto trabalha.

⚠ ATENÇÃO

Não bata com a cabeça no cimento ou na calçada.

Substituição do fio de nylon na cabeça TAP&GO (Fig. 16)

1. Pressione a lingueta (Fig. 16.1) e remova a tampa e a bobina interna.
2. Dobre o fio em dois, deixando uma parte mais comprida do que a outra cerca de 14 cm.
3. Bloqueie o fio no respetivo entalhe (Fig. 16.2) na bobina.
4. Enrole, no sentido da seta, cada fio no seu alojamento, uniformemente e sem os torcer.
5. Depois de enrolar o fio, bloqueie-o nas respetivas aberturas como indicado na (Fig. 16.3).
6. Monte a mola.
7. Passe o fio através dos olhais (Fig. 16.4).
8. Bloqueie a cabeça com a tampa (Fig. 16.5).
9. Puxe o fio para fora (Fig. 16.6).

12.4 FILTRO DE AR**⚠ ATENÇÃO**

Um filtro entupido provoca um funcionamento irregular do motor, aumentando o consumo e reduzindo a potência.

A cada 8-10 horas de trabalho:

1. Remova a tampa (Fig. 20.A), limpe o filtro (Fig. 20.B).
2. Sopre à distância com ar comprimido de dentro para fora.
3. Substitua-o se estiver sujo ou danificado.

12.5 FILTRO DE COMBUSTÍVEL**⚠ ATENÇÃO**

Um filtro sujo causa dificuldades de arranque e diminui o desempenho do motor.

Verifique periodicamente o estado do filtro de combustível. Para limpar o filtro, retire-o do orifício de enchimento do combustível; substitua-o, em caso de sujidade excessiva (Fig. 18).

12.6 MOTOR**⚠ ATENÇÃO**

A acumulação de impurezas no cilindro pode provocar aquecimento excessivo, prejudicial para o funcionamento do motor.

Limpe periodicamente as aletas do cilindro com um pincel ou ar comprimido.

12.7 VELA DE IGNIÇÃO

Recomenda-se a limpeza periódica da vela de ignição e a verificação da distância dos elétrodos (Fig. 19). Utilize velas TORCH L8RTF ou de outra marca com grau térmico equivalente.

12.8 ENGRENAGEM CÓNICA

A cada 30 horas de trabalho, retire o parafuso (Fig. 6.D) do par cónico e verifique o nível da massa lubrificante.

Não utilize mais de 10 g de massa lubrificante de bissulfureto de molibdeno de qualidade.

12.9 TRANSMISSÃO

Lubrifique a cada 30 horas de trabalho a junção do tubo rígido (Fig. 21.D) com massa lubrificante de bissulfureto de molibdeno.

12.10 CARBURADOR

Antes de regular o carburador, limpe o filtro de ar (Fig. 20.B) e aqueça o motor. O motor da máquina foi concebido e fabricado em conformidade com a aplicação dos Regulamentos (EU) 2016/1628. O parafuso de mínimo (Fig. 17.T) é regulado de modo a que haja uma boa margem de segurança entre o regime de mínimo e o regime de engate da embraiagem.

AVISO

- Com o motor ao ralenti (3000 g/min), o disco não deve rodar. Aconselhamo-lo a mandar efetuar todas as regulações de carburação ao seu Revendedor ou Oficina autorizada.
- Se utilizar a máquina acima de 1000 m de altitude é necessário que a carburação seja verificada por um Centro de Assistência Autorizado.

12.11 PAINEL DE ESCAPE

PERIGO

- Utilizar uma painela de escape com uma manutenção incorreta aumenta o risco de incêndio e perda de audição.

Se a painela de escape estiver danificada deve ser substituída. Se a painela de escape estiver frequentemente obstruída, pode ser um sinal de que o rendimento do catalisador é limitado.

12.12 MANUTENÇÃO EXTRAORDINÁRIA

No final de cada estação com um uso intenso ou de dois em dois anos com um uso normal, mande efetuar um controlo geral a um técnico especializado da rede de assistência.

AVISO

- Todas as operações de manutenção não contempladas no presente manual devem ser executadas por uma oficina autorizada. Para garantir um funcionamento constante e regular da máquina, lembre-se que as eventuais substituições das peças sobresselentes deverão ser exclusivamente efectuadas com PEÇAS ORIGINAIS.
- Eventuais modificações não autorizadas e/ou o uso de peças sobresselentes não originais podem causar lesões graves ou mortais ao operador ou a terceiros e anularão imediatamente a garantia.

TABELA DE MANUTENÇÃO

Tenha em consideração que os intervalos de manutenção seguintes aplicam-se apenas em caso de condições normais de funcionamento. Se a utilização diária for mais longa que o normal ou na presença de condições de corte adversas, os intervalos recomendados devem ser mais pequenos		Antes de cada utilização	Todos os meses	Em caso de danos ou avaria	Conforme necessário	1 ano ou 100 horas
Máquina completa	Inspeccionar (fugas, fendas e desgaste)	X				
	Limpar no final do dia de trabalho					
Comandos (Botão de STOP, alavanca de arranque, alavanca do acelerador, alavanca de segurança)	Verificar o funcionamento	X				
Depósito de combustível	Inspeccionar (fugas, fendas e desgaste)	X				
	Limpar					X
Filtro de combustível e tubos	Inspeccionar		X			
	Limpar, substituir o elemento do filtro			X		X
Acessórios de corte	Inspeccionar (danos, afiação e desgaste)	X				
	Verificar a tensão	X				
	Afiar			X	X	
Engrenagem cónica	Inspeccionar (danos, desgaste e nível de massa)		X		X	
Protecção dos acessórios de corte	Inspeccionar (danos e desgaste)	X				
	Substituir			X	X	
Todos os parafusos e porcas acessíveis (não os parafusos de regulação)	Inspeccionar	X				
	Apertar novamente		X			
Filtro de ar	Limpar	X			X	
	Substituir			X		X
Aletas do cilindro	Limpar		X			
Aberturas do cárter de arranque	Limpar no final do dia de trabalho					
Cordão do motor de arranque	Inspeccionar (danos e desgaste)		X			
	Substituir			X		
Carburador	Verificar o ralenti (o aparelho de corte não deve rodar com o motor ao ralenti)	X				
Vela de ignição	Verificar a folga do eléctrodo		X			
	Substituir			X		X
Suportes de vibração	Inspeccionar (danos e desgaste)		X			
	Substituir junto do revendedor			X	X	
Parafusos e porcas do aparelho de corte	Verificar se a porca de bloqueio do equipamento de corte está correctamente apertada	X				

13 ARMAZENAMENTO

Quando tiver de deixar a máquina parada por longos períodos de tempo

- Esvazie e limpe o reservatório do combustível num local bem ventilado.

ATENÇÃO

Para esvaziar o carburador, ligue o motor e aguarde que este pare (deixar a mistura no carburador poderá originar danos nas membranas).

- Os procedimentos de ativação após uma armazenagem durante o inverno são os mesmos que os efetuados para o arranque normal da máquina (cap. 9).
- Siga todas as regras de manutenção descritas anteriormente.
- Limpe bem a máquina e lubrifique as peças metálicas.
- Remova o disco, limpe-o e oleie-o para prevenir a ferrugem.
- Remova a flange de retenção do disco; limpe, seque e oleie a sede do par cónico.
- Esvazie o combustível do depósito e volte a colocar a tampa.
- Limpe cuidadosamente as aberturas de refrigeração e o filtro de ar (Fig. 20.B).
- Conserve a máquina num local seco, de preferência, não em contacto direto com o solo e longe de fontes de calor.
- Se a máquina for armazenada com o disco metálico montado, é obrigatório montar também a proteção do disco.

14 PROTEÇÃO DO AMBIENTE

A protecção do ambiente deve ser um aspecto relevante e prioritário na utilização da máquina, para benefício da convivência civil e do ambiente em que vivemos. Portanto:

- Evite ser um elemento de perturbação para a vizinhança.
- Siga escrupulosamente as normas locais para a eliminação dos resíduos após o corte.
- Siga rigorosamente as normas locais para eliminação de embalagens, óleos, gasolina, baterias, filtros, peças deterioradas ou quaisquer elementos com um impacto ambiental significativo.

NOTA

Os resíduos especiais não devem ser deitados no lixo, mas devem ser separados e entregues aos centros de recolha adequados, que irão proceder à reciclagem dos materiais.

14.1 DEMOLIÇÃO E ELIMINAÇÃO

No momento da colocação fora de serviço, não abandone a máquina no ambiente, mas dirija-se a um centro de recolha.

Boa parte dos materiais usados na construção da máquina são recicláveis; todos os metais (aço, alumínio, latão) podem ser entregues a um ferro-velho normal. Para obter informações, contacte o serviço normal de recolha de resíduos na sua zona. A eliminação dos resíduos resultantes da demolição da máquina deverá ser efectuada no respeito pelo meio ambiente, evitando poluir o solo, o ar e a água.

Em todo o caso, devem ser respeitadas as legislações locais em vigor na matéria.







Quando desmantelar a máquina, é necessário destruir a etiqueta de marcação CE juntamente com este manual.

15 DADOS TÉCNICOS

15.1 CARACTERÍSTICAS DA MÁQUINA

		<i>BCH 500 S - DSH 5000 S</i>	<i>BCH 500 T - DSH 5000 T</i>
Cilindrada	cm ³	50.9	
Motor		2 tempos EMAK	
Potência	kW	2.1	
N.º rpm mínimo	min ⁻¹	3000	
Velocidade máxima do eixo de saída	min ⁻¹	8500	
Velocidade do motor à velocidade máxima do eixo de saída	min ⁻¹	10400	
Capacidade do depósito de combustível 	cm ³	1100 (1,1 l)	
Primer carburador		sim	
Arranque fácil 		sim	
Largura de corte	cm	41	
Peso sem ferramenta de corte e proteção	kg	7.9	8.3

15.2 DISPOSITIVOS DE CORTE RECOMENDADOS





Modelo	Dispositivos de corte		Proteção		
		Ø mm			
BCH 500 S - BCH 500 T		130	P.N. 61459100	P.N. 61450295AR	
DSH 5000 S - DSH 5000 T		130	P.N. 61459101		
BCH 500 S - BCH 500 T		130	P.N. 61459102	P.N. 61450295AR	
DSH 5000 S - DSH 5000 T		130	P.N. 61459103		
BCH 500 S - BCH 500 T DSH 5000 S - DSH 5000 T		255	P.N. 4095567AR	P.N. 61450295AR	*
		305	P.N. 4095675AR		
BCH 500 S - BCH 500 T DSH 5000 S - DSH 5000 T		230	P.N. 4095637AR	P.N. 61450295AR	*
		255	P.N. 4095638AR		
BCH 500 S - BCH 500 T DSH 5000 S - DSH 5000 T		255	P.N. 4095673BR	P.N. 61450295AR	*
		305	P.N. 4095674AR		
BCH 500 S - BCH 500 T DSH 5000 S - DSH 5000 T		230	P.N. 4095568AR	P.N. 61450295AR	*
		255	P.N. 4095563AR		
BCH 500 S - BCH 500 T DSH 5000 S - DSH 5000 T		255	P.N. 4095641BR	P.N. 61450295AR	*
		305	P.N. 4095665BR		

* Proteção (Fig. 4.C) não necessária. Dispositivos de corte de metal.

 **PERIGO**

O uso de dispositivos de corte diferentes dos recomendados pode resultar em lesões graves ou mortais. Utilize exclusivamente os dispositivos de corte e as proteções recomendadas e respeite as instruções de afiamento.

15.3 EMISSÕES SONORAS E VIBRAÇÕES

			<i>BCH 500 S - DSH 5000 S</i>		<i>BCH 500 T - DSH 5000 T</i>		
							
Pressão sonora	dB (A)	$L_{PA\ av}$ EN 11806-1 EN 22868	101.5	102.7	101.5	102.7	*
Incerteza	dB (A)		1.0	1.5	1.0	1.5	
Nível de potência sonora medido	dB (A)	2000/14/EC EN 22868 EN ISO 3744	115	114	115	114	
Incerteza	dB (A)		1.2	1.2	1.2	1.2	
Nível de potência sonora garantida	dB (A)	L_{WA} 2000/14/EC EN 22868 EN ISO 3744	116	115	116	115	
Nível de vibração	m/s²	EN 11806-1 EN 22867 EN 12096	5.3 (esq) 4.8 (dir)	6.6 (esq) 8.8 (dir)	7.0 (esq) 5.7 (dir)	6.7 (esq) 4.7 (dir)	*
Incerteza	m/s²	EN 12096	1.4 (esq) 1.3 (dir)	1.4 (esq) 1.6 (dir)	1.3 (esq) 1.2 (dir)	1.4 (esq) 1.3 (dir)	

* Valores médios ponderados: 1/2 mínimo, 1/2 carga plena (cabeça) ou 1/2 velocidade máx. sem carga (disco)

16 GUIA DE RESOLUÇÃO DE PROBLEMAS

AVISO

- Exceto nos casos em que o funcionamento da máquina é explicitamente exigido, pare sempre a máquina e desligue a vela de ignição antes de executar todos os testes corretivos recomendados na tabela abaixo.
- Quando forem verificadas todas as possíveis causas e o problema não for resolvido, consultar um Centro de Assistência Autorizado. Caso se verifique um problema que não esteja listado nesta tabela, consultar um Centro de Assistência Autorizado.

<i>Problema</i>	<i>Possíveis causas</i>	<i>Solução</i>
O motor não arranca ou desliga-se passados poucos segundos do arranque.	<ol style="list-style-type: none"> 1. Não faz faísca. 2. Motor encharcado. 	<ol style="list-style-type: none"> 1. Verificar a faísca da vela. Se não existir faísca, substituir a vela por uma vela nova (TORCH L8RTF). 2. Seguir o procedimento do par. 10.3. Se o motor ainda não arrancar, substituir a vela por uma vela nova e repita os procedimentos do par. 10.1.
O motor arranca, mas não acelera corretamente ou não funciona corretamente a velocidade elevada.	O carburador deve ser regulado.	Contactar um Centro de Assistência Autorizado para afinar o carburador.
O motor não atinge a velocidade plena e/o emite fumo excessivo.	<ol style="list-style-type: none"> 1. Verificar a mistura de óleo/ gasolina. 2. Filtro de ar sujo. 3. O carburador deve ser regulado. 	<ol style="list-style-type: none"> 1. Utilizar gasolina fresca e um óleo adequado para motores a 2 tempos (ver par. 7.1). 2. Limpar o filtro de ar (ver par. 12.4). 3. Contactar um Centro de Assistência Autorizado para afinar o carburador.
O motor arranca, roda e acelera, mas não mantém o mínimo.	O carburador deve ser regulado.	Regular o parafuso de mínimo (Fig. 17.T) no sentido dos ponteiros do relógio para aumentar a velocidade (ver par. 12.10).
O motor arranca e funciona, mas a ferramenta de corte não roda	Embraiagem, par cónico ou veio de transmissão danificado	Substituir o componente danificado, se necessário; Contacte um Centro de Assistência Autorizado

ATENÇÃO

Nunca tente efectuar reparações sem ter os meios e os conhecimentos técnicos necessários. Qualquer intervenção efetuada implica automaticamente a anulação da Garantia e o declínio de qualquer responsabilidade por parte do Fabricante. Se os problemas persistirem após a aplicação das soluções propostas, contacte um Centro de Assistência Autorizado.

17 DECLARAÇÃO DE CONFORMIDADE

O Fabricante, **Emak spa via Fermi, 4 - 42011 Bagnolo in Piano (RE) ITALY** declara sob a sua responsabilidade que a máquina:

- Tipo: roçadora/corta-relva portátil com motor de combustão interna
- Marca Efco, modelo DSH 5000 S - DSH 5000 T
- Marca Oleo-Mac, modelo BCH 500 S - BCH 500 T
- Identificação de série 789 XXX 0001 ÷ 789 XXX 9999

está em conformidade as disposições da Diretiva/Regulamento e alterações ou retificações subsequentes: 2006/42/CE - 2000/14/CE - 2014/30/EU - (EU) 2016/1628 - 2011/65/EU, está em conformidade com as disposições das seguintes normas harmonizadas: EN ISO 11806-1:2011 - EN 55012:2007 - EN 55012:2007+A1:2009 - ISO 14982:1998

Procedimentos para avaliação de conformidades seguidas: Anex V - 2000/14/CE

Nível de potência sonora medido: 115 dB (A)

Nível de potência sonora garantida: 116 dB (A)

A pessoa autorizada a elaborar a documentação técnica é o próprio Fabricante Emak S.p.A.

Realizado em Bagnolo in Piano (RE) Italy - via Fermi, 4

Data: 31/07/2021



18 CERTIFICADO DE GARANTIA

Esta máquina foi concebida e realizada através das técnicas de fabrico mais modernas. O Fabricante oferece uma garantia sobre os seus produtos de 24 meses, a partir da data de aquisição, para uma utilização privada e doméstica. A garantia é limitada a 12 meses no caso de uso profissional.

Condições gerais da garantia

- A garantia é reconhecida a partir da data de aquisição. O Fabricante através da sua rede de venda e assistência técnica, substitui gratuitamente as peças defeituosas devido a materiais, trabalho e fabrico. A garantia não retira ao comprador os direitos legais previstos pelo código civil, contra as consequências dos defeitos ou irregularidades causados pelo objeto adquirido.
- O pessoal técnico intervirá o mais rapidamente possível dentro dos limites de tempo concedidos pelas exigências de organização.
- Para solicitar a assistência dentro do período da garantia é necessário apresentar ao pessoal autorizado o certificado de garantia que se encontra abaixo, carimbado pelo revendedor e com todos os campos preenchidos, em conjunto com a fatura ou talão de compra fiscalmente válido e que comprove a data de compra.
- A garantia será anulada em caso de:
 - Manifesta falta de manutenção,
 - Utilização incorreta do aparelho ou tentativas de modificação,
 - Utilização de lubrificantes ou combustíveis não adequados,
 - Utilização de peças de substituição ou acessórios não originais,
 - Intervenções realizadas por pessoal não autorizado.
- O Fabricante exclui da garantia os materiais de consumo e as peças sujeitas a um esforço normal de funcionamento.
- A garantia exclui as intervenções de atualização e melhoria do aparelho.
- A garantia não cobre ajustes e intervenções de manutenção que ocorram durante o período da garantia.
- Eventuais danos causados durante o transporte deverão ser imediatamente comunicados ao transportador sob pena de anulação da garantia.
- Para motores de outras marcas (Briggs & Stratton, Subaru, Honda, Kipor, Lombardini, Kohler, etc.) instalados nas nossas máquinas, prevalece a garantia dada pelo fabricante do motor.
- A garantia não cobre eventuais danos, diretos ou indiretos, causados a pessoas ou bens por avarias na máquina ou resultantes de suspensão prolongada forçada no uso da mesma.

MODELO

NÚMERO DE SÉRIE

ADQUIRIDO PELO(A) SR./SRA.

DATA

CONCESSIONÁRIO

✂ Não enviar! Anexar apenas a um eventual pedido de garantia técnica.

ΠΕΡΙΕΧΟΜΕΝΑ

1	Εισαγωγή.....	165	9.3	Μπουκωμένος κινητήρας	175
1.1	Σκοπός του εγχειριδίου.....	165	9.4	Ροντάρισμα κινητήρα	175
1.2	Πώς να διαβάσετε το εγχειρίδιο.....	165	10	Χρήση του μηχανήματος	176
2	Κανόνες ασφαλείας	166	10.1	Έλεγχος ασφαλείας.....	176
2.1	Προβλεπόμενη χρήση.....	168	10.2	Γενικές προφυλάξεις.....	176
2.2	Λανθασμένη χρήση.....	168	10.3	εργασία	177
2.3	Υπολειπόμενοι κίνδυνοι.....	168	10.4	Κοπή γρασιδιού με χρήση της κεφαλής χορτοκοπτικού	178
2.4	Μέσα ατομικής προστασίας (ΜΑΠ)	168	10.5	Καθαρισμός χόρτου με χρήση της λεπίδας χόρτου.....	179
2.5	Σύμβολα και προειδοποιήσεις ασφαλείας	169	11	Μεταφορά	180
3	Κύρια εξαρτήματα	169	12	Συντήρηση	180
4	Πινακίδα CE.....	169	12.1	Συμμόρφωση εκπομπών αερίων.....	180
5	Συναρμολόγηση.....	170	12.2	Ακόνισμα των δίσκων κοπής χόρτου (2-3-4 δόντια)	181
5.1	Συναρμολόγηση προστατευτικού ασφαλείας (Εικ. 4)	170	12.3	Κεφαλή χορτοκοπτικού.....	182
5.2	Τοποθέτηση κεφαλής με μαινέζα από νάιλον (Εικ.6).....	170	12.4	Φίλτρο αέρα	182
5.3	Συναρμολόγηση δίσκου (Εικ. 7)	170	12.5	Φίλτρο καυσίμου	182
5.4	Συναρμολόγηση λαβής (Εικ. 2).....	170	12.6	Κινητήρας.....	182
5.5	Συγκρότημα τιμονιού (Εικ. 5B)	170	12.7	Μπουζί.....	183
5.6	Συναρμολόγηση των λαβών ελέγχου (Εικ. 5A)	171	12.8	Κωνικό ζεύγος.....	183
5.7	Συναρμολόγηση τιμονιού (Εικ. 5C)	171	12.9	Μετάδοση	183
6	Συστήματα ασφαλείας και χειριστήρια.....	171	12.10	Καρμπρατέρ.....	183
6.1	Κουμπί διακοπής λειτουργίας.....	171	12.11	Εξάτμιση	183
6.2	Λεβιές ασφάλισης γκαζιού.....	171	12.12	Εκτακτη συντήρηση.....	183
6.3	Προστατευτικό ασφαλείας (Εικ. 1.5).....	171	13	Αποθήκευση.....	185
6.4	Λεβιές γκαζιού.....	171	14	Προστασία του περιβάλλοντος	185
6.5	Κουμπί ημι-επιτάχυνσης.....	171	14.1	Διάλυση και απόρριψη.....	185
7	Ανεφοδιασμός.....	172	15	Τεχνικά στοιχεία	186
7.1	Συνιστώμενο καύσιμο	172	15.1	Χαρακτηριστικά του μηχανήματος.....	186
7.2	Ανεφοδιασμός.....	173	15.2	Συνιστώμενα εξαρτήματα κοπής	187
8	Προκαταρκτικές εργασίες.....	173	15.3	Εκπομπές θορύβου και δονήσεις	188
8.1	Περιοχή εργασίας.....	173	16	Οδηγός αντιμετώπισης προβλημάτων	189
8.2	Εξάρτηση.....	173	17	Δήλωση συμμόρφωσης	190
9	Εκκίνηση	174	18	Πιστοποιητικό εγγύησης.....	190
9.1	Διαδικασία εκκίνησης.....	174			
9.2	Σβήσιμο κινητήρα.....	175			

1 ΕΙΣΑΓΩΓΗ

Σας ευχαριστούμε που επιλέξατε ένα προϊόν Emak.

Το δίκτυο προμηθευτών και εξουσιοδοτημένων συνεργείων μας βρίσκονται στη διάθεσή σας για ό,τι χρειαστείτε.

ΚΙΝΔΥΝΟΣ

Για σωστή χρήση του μηχανήματος και αποφυγή ατυχημάτων, διαβάστε με ιδιαίτερη προσοχή το παρόν εγχειρίδιο πριν από την έναρξη της εργασίας σας.

Στο εγχειρίδιο αυτό παρέχονται λεπτομέρειες για τη λειτουργία των διαφόρων εξαρτημάτων και οδηγίες για τους αναγκαίους ελέγχους και τη συντήρηση.

Οι περιγραφές και οι εικόνες του παρόντος εγχειριδίου δεν θεωρούνται αυστηρά δεσμευτικές. Ο κατασκευαστής διατηρεί το δικαίωμα να προβεί σε τυχόν τροποποιήσεις χωρίς υποχρέωση ενημέρωσης του παρόντος εγχειριδίου.

1.1 ΣΚΟΠΟΣ ΤΟΥ ΕΓΧΕΙΡΙΔΙΟΥ

Αυτό το εγχειρίδιο περιέχει οδηγίες για τη χρήση και τη συντήρηση των θαμνοκοπτικών:

Μάρκα	Μοντέλο
Efco	DSH 5000 S - DSH 5000 T
Oleo-Mac	BCH 500 S - BCH 500 T

Ο κατασκευαστής του παρεχόμενου μηχανήματος, σε ένα από τα πιθανά μοντέλα, είναι:

Emak S.p.A.
Via Enrico Fermi 4, 42011
Bagnolo in Piano (RE) Italy
www.myemak.com

1.2 ΠΩΣ ΝΑ ΔΙΑΒΑΣΕΤΕ ΤΟ ΕΓΧΕΙΡΙΔΙΟ

Εκτός από οδηγίες χρήσης και συντήρησης, το εγχειρίδιο αυτό παρέχει σημαντικές πληροφορίες που πρέπει να λάβετε υπόψη. Οι πληροφορίες αυτές επισημαίνονται με τα σύμβολα που περιγράφονται παρακάτω:

ΚΙΝΔΥΝΟΣ

Η μη τήρηση της προειδοποίησης οδηγεί σε επικείμενη κατάσταση κινδύνου η οποία, εάν δεν αποφευχθεί, προκαλεί άμεσο θάνατο ή σοβαρή ή μόνιμη ζημιά.

ΠΡΟΕΙΔΟΠΟΙΗΣΗ

Η μη τήρηση της προειδοποίησης οδηγεί σε πιθανή κατάσταση κινδύνου η οποία, εάν δεν αποφευχθεί, μπορεί να προκαλέσει θάνατο ή σοβαρή βλάβη στην υγεία.

ΠΡΟΣΟΧΗ

Η μη τήρηση της προειδοποίησης οδηγεί σε πιθανή κατάσταση κινδύνου η οποία, εάν δεν αποφευχθεί, μπορεί να προκαλέσει μικρή ζημιά στο μηχανήμα.

ΣΗΜΕΙΩΣΗ

Παρέχει πρόσθετες πληροφορίες στις οδηγίες των προηγούμενων μηνυμάτων ασφαλείας.

Το εγχειρίδιο χωρίζεται σε κεφάλαια και παραγράφους. Κάθε παράγραφος είναι ένα υπο-επίπεδο του σχετικού κεφαλαίου. Οι αναφορές σε τίτλους ή παραγράφους υποδεικνύονται με τη συντομογραφία κεφ. ή παρ. ακολουθούμενο από τον σχετικό αριθμό. Παράδειγμα: "κεφ. 2" ή "παρ. 2.1".

Οι εικόνες σε αυτές τις οδηγίες χρήσης είναι αριθμημένες με τους αριθμούς 1, 2, 3 και ούτω καθεξής. Τα στοιχεία που φαίνονται στις εικόνες επισημαίνονται με γράμματα ή αριθμούς, ανάλογα με την περίπτωση. Μια αναφορά στο συστατικό C στην εικόνα 2 υποδεικνύεται με την ένδειξη: "Βλέπε Εικ. 2.C" ή απλά" (Εικ. 2.C)". Μια αναφορά στο συστατικό 2 στην εικόνα 1 υποδεικνύεται με την ένδειξη: "Βλέπε Εικ. 1.2" ή απλά" (Εικ. 1.2)".

ΠΡΟΣΟΧΗ

Οι εικόνες είναι ενδεικτικές. Τα πραγματικά εξαρτήματα ενδέχεται να διαφέρουν από αυτά που απεικονίζονται. Σε περίπτωση αμφιβολίας, επικοινωνήστε με ένα Εξουσιοδοτημένο Κέντρο Σέρβις

2 ΚΑΝΟΝΕΣ ΑΣΦΑΛΕΙΑΣ

Το μηχάνημα, εάν χρησιμοποιείται σωστά, είναι ένα γρήγορο, εύχρηστο και αποτελεσματικό εργαλείο εργασίας. Εάν δεν χρησιμοποιείται σωστά ή χωρίς να ληφθούν τα απαιτούμενα μέτρα προφύλαξης, μπορεί να αποδειχθεί επικίνδυνο. Για να είναι πάντα ευχάριστη και ασφαλή η εργασία σας, τηρείτε αυστηρά τους κανόνες ασφαλείας που ακολουθούν ή αναγράφονται στο εγχειρίδιο.

ΚΙΝΔΥΝΟΣ

Το σύστημα ενεργοποίησης του μηχανήματος παράγει ένα ηλεκτρομαγνητικό πεδίο πολύ χαμηλής έντασης. Το πεδίο αυτό μπορεί να προκαλέσει παρεμβολές σε ορισμένους βηματοδότες. Για να μειωθεί ο κίνδυνος σοβαρών ή θανατηφόρων τραυματισμών, τα άτομα με βηματοδότη πρέπει να επικοινωνήσουν με τον ιατρό τους και τον κατασκευαστή του βηματοδότη πριν από τη χρήση του μηχανήματος αυτού.

ΠΡΟΕΙΔΟΠΟΙΗΣΗ

ΚΙΝΔΥΝΟΣ ΒΛΑΒΗΣ ΤΗΣ ΑΚΟΗΣ: υπό κανονικές συνθήκες χρήσης, το μηχάνημα μπορεί να θέσει τον χειριστή σε προσωπικό καθημερινό επίπεδο έκθεσης στον θόρυβο ίσο ή μεγαλύτερο από **85 dB (A)**.

ΠΡΟΕΙΔΟΠΟΙΗΣΗ

Η έκθεση σε κραδασμούς λόγω παρατεταμένης χρήσης μηχανημάτων με κινητήρες εσωτερικής καύσης μπορεί να προκαλέσει βλάβες στα αιμοφόρα αγγεία ή στα νεύρα των δακτύλων, των χεριών και των καρπών σε άτομα με προδιάθεση σε κυκλοφορικές διαταραχές ή ασυνήθιστα οιδήματα. Η παρατεταμένη χρήση σε συνθήκες χαμηλών θερμοκρασιών σχετίζεται με βλάβες στα αιμοφόρα αγγεία σε κατά τα άλλα υγιή άτομα. Εάν εμφανιστούν συμπτώματα όπως μη ευαισθησία, πόνος, αδυναμία, μεταβολή στο χρώμα ή την υφή της επιδερμίδας ή απώλεια της αίσθησης στα δάκτυλα, τα χέρια ή τους καρπούς, διακόψτε τη χρήση του μηχανήματος και ζητήστε ιατρική βοήθεια.

ΣΗΜΕΙΩΣΗ

Η χρήση του μηχανήματος μπορεί να περιορίζεται από εθνικούς κανονισμούς.

- Μη χρησιμοποιείτε το μηχάνημα, εάν δεν έχετε λάβει ειδικές οδηγίες για τη χρήση του. Οι αρχάριοι χειριστές πρέπει να εξασκηθούν πριν από τη χρήση στο χώρο εργασίας.
- Το μηχάνημα πρέπει να χρησιμοποιείται μόνο από ενήλικες, σε καλή φυσική κατάσταση, που γνωρίζουν τους κανόνες χρήσης.
- Μη χρησιμοποιείτε το μηχάνημα σε συνθήκες σωματικής κόπωσης ή υπό την επήρεια οινοπνεύματος, ναρκωτικών ή φαρμάκων.
- Χρησιμοποιείτε κατάλληλη ενδυμασία και μέσα ασφαλείας όπως αντιολισθητικές μπότες, ανθεκτικά παντελόνια, γάντια, προστατευτικά γυαλιά, ωτοασπίδες και κράνος προστασίας.
- Φοράτε εφαρμοστά αλλά άνετα ρούχα.

- Μην επιτρέπετε ποτέ σε παιδιά να χρησιμοποιούν το μηχάνημα.
- Ποτέ μην επιτρέπετε τη χρήση του μηχανήματος από άτομα με μειωμένη σωματική, αισθητηριακή ή διανοητική ικανότητα, ή χωρίς εμπειρία ή τις απαραίτητες γνώσεις ή από άτομα που δεν είναι εξοικειωμένα με τις οδηγίες.
- Μην επιτρέπετε σε τρίτους να βρίσκονται σε ακτίνα 15 μέτρων κατά τη χρήση του μηχανήματος.
- Πριν χρησιμοποιήσετε το μηχάνημα, βεβαιωθείτε ότι το μπουλόνι στερέωσης του δίσκου είναι καλά σφικμένο (Εικ. 7.Α).

ΚΙΝΔΥΝΟΣ

Το μηχάνημα πρέπει να είναι εξοπλισμένο με τα εργαλεία κοπής που συνιστά ο κατασκευαστής (βλ. παρ. 15.2). Η χρήση μη εξουσιοδοτημένων εργαλείων μπορεί να οδηγήσει σε σοβαρούς ή θανατηφόρους τραυματισμούς.

- Μην χρησιμοποιείτε το μηχάνημα χωρίς το προστατευτικό του δίσκου ή της κεφαλής (Εικ. 4.Α).
- Πριν βάλετε εμπρός τον κινητήρα, βεβαιωθείτε ότι ο δίσκος είναι ελεύθερος να περιστρέφεται και δεν έρχεται σε επαφή με ξένα σώματα.
- Κατά τη διάρκεια της εργασίας ελέγχετε συχνά τον δίσκο σβήνοντας τον κινητήρα. Αντικαταστήστε τον δίσκο μόλις εμφανίσει ρωγμές ή φθορές.
- Χρησιμοποιείτε το μηχάνημα μόνο σε χώρο με επαρκή εξαερισμό. Μην το χρησιμοποιείτε σε εκρηκτικό ή εύφλεκτο περιβάλλον ή σε κλειστούς χώρους.
- Με τον κινητήρα σε λειτουργία, μην κάνετε καμία συντήρηση και μην αγγίζετε τον δίσκο.
- Απαγορεύεται η τοποθέτηση στον δυναμοδότη του μηχανήματος εξαρτημάτων που δεν παρέχονται από τον κατασκευαστή.
- Μην χρησιμοποιείτε το μηχάνημα, εάν έχει υποστεί βλάβη, εάν δεν έχει επισκευαστεί σωστά, εάν δεν έχει τοποθετηθεί σωστά ή εάν έχει τροποποιηθεί αυθαίρετα.
- Μην αφαιρείτε, μην καταστρέφετε ή τροποποιείτε κανένα σύστημα ασφαλείας.
- Διατηρείτε όλες τις ετικέτες με τα σύμβολα κινδύνου και ασφαλείας σε άριστη κατάσταση. Σε περίπτωση ζημιάς ή φθοράς, πρέπει να αντικατασταθούν αμέσως (Εικ. 22).
- Μην χρησιμοποιείτε το μηχάνημα για διαφορετικές χρήσεις από αυτές που αναφέρονται σε αυτό το εγχειρίδιο (βλ. παρ. 2.1).
- Μην αφήνετε το μηχάνημα με αναμμένο κινητήρα.
- Μην εκκινήσετε τον κινητήρα χωρίς να είναι τοποθετημένος ο βραχίονας.
- Ελέγχετε καθημερινά το μηχάνημα, ώστε να βεβαιωθείτε ότι όλα τα εξαρτήματα, απλά ή ασφαλείας, λειτουργούν κανονικά.
- Απαγορεύονται επεμβάσεις και επισκευές που δεν προβλέπονται από την τακτική συντήρηση. Για οποιαδήποτε άλλη παρέμβαση, απευθυνθείτε σε εξουσιοδοτημένο κέντρο τεχνικής υποστήριξης.
- Σε περίπτωση απόσυρσης, το μηχάνημα δεν πρέπει να απορρίπτεται στο περιβάλλον, αλλά να παραδίδεται στον προμηθευτή, ο οποίος θα φροντίσει για τη σωστή του απόρριψη.
- Το εγχειρίδιο είναι αναπόσπαστο μέρος του μηχανήματος, πρέπει πάντα να το ακολουθείτε σε όλες τις αλλαγές ιδιοκτησίας, ακόμη και σε προσωρινές.
- Να απευθύνεστε πάντα στον προμηθευτή σας για οποιαδήποτε άλλη διευκρίνιση ή παρέμβαση προτεραιότητας.
- Φυλάσσετε προσεκτικά το παρόν εγχειρίδιο και ανατρέχετε σε αυτό πριν από κάθε χρήση του μηχανήματος.
- Μην ξεχνάτε ότι ο ιδιοκτήτης ή ο χειριστής του μηχανήματος είναι υπεύθυνος για ατυχήματα, βλάβες ή υλικές ζημιές τρίτων.

ΚΙΝΔΥΝΟΣ

- Μην χρησιμοποιείτε ποτέ ένα μηχάνημα, εάν ο εξοπλισμός ασφαλείας είναι αναποτελεσματικός. Ο εξοπλισμός ασφαλείας του μηχανήματος πρέπει να ελέγχεται και να διατηρείται σύμφωνα με τις οδηγίες που παρέχονται στην παρ. 10.1 και στο κεφ. 12. Εάν αυτοί οι έλεγχοι του μηχανήματος δεν είναι επιτυχείς, επικοινωνήστε με ένα εξουσιοδοτημένο κέντρο τεχνικής υποστήριξης για επισκευή.
- Κάθε χρήση του μηχανήματος που δεν προβλέπεται ρητά στο εγχειρίδιο πρέπει να θεωρείται ακατάλληλη και, συνεπώς, μπορεί να οδηγήσει σε τραυματισμούς και υλικές ζημιές για τα οποία ο κατασκευαστής δεν φέρει καμία ευθύνη.

2.1 ΠΡΟΒΛΕΠΟΜΕΝΗ ΧΡΗΣΗ

Αυτό το μηχάνημα έχει σχεδιαστεί και κατασκευαστεί αποκλειστικά για:

- κοπή χόρτου και μη ξυλώδους βλάστησης με μεσινέζα,
- κοπή ψηλών χόρτων, κλαδιών και καλάμων με τη βοήθεια δίσκων,
- να χρησιμοποιείται από έναν μόνο χειριστή.

2.2 ΛΑΝΘΑΣΜΕΝΗ ΧΡΗΣΗ

Όλες οι χρήσεις που δεν περιλαμβάνονται στην παράγραφο 2.1 πρέπει να θεωρούνται ακατάλληλες χρήσεις και ιδίως, αλλά όχι αποκλειστικά, τα ακόλουθα:

- τη χρήση του μηχανήματος για καθαρισμό, γέροντας την κεφαλή με μεσινέζα.



ΠΡΟΕΙΔΟΠΟΙΗΣΗ

Το σύστημα κοπής μπορεί να εκτοξεύσει αντικείμενα ή μικρές πέτρες σε απόσταση έως 15 μέτρα ή περισσότερο, με αποτέλεσμα να προκληθούν ζημιές ή τραυματισμοί.

- διαμόρφωση θάμνων ή άλλες εργασίες στις οποίες το εξάρτημα κοπής δεν χρησιμοποιείται στο επίπεδο του εδάφους,
- κλάδεμα δέντρων,
- κοπή υλικών μη φυτικής προέλευσης,
- χρήση διατάξεων κοπής εκτός εκείνων που συνιστά ο κατασκευαστής (παρ. 15.2),
- χρήση του μηχανήματος ως μοχλού για ανύψωση, μετακίνηση ή θραύση αντικειμένων,
- χρήση δισκοπρίονων.

2.3 ΥΠΟΛΕΙΠΟΜΕΝΟΙ ΚΙΝΔΥΝΟΙ

Παρά την προσοχή που υιοθετεί ο Κατασκευαστής σε συμμόρφωση με όλες τις προδιαγραφές ασφαλείας, παραμένει η ύπαρξη υπολειπόμενων κινδύνων που δεν μπορούν να εξαλειφθούν, όπως για παράδειγμα:

- Εκτόξευση υλικών που μπορούν να προκαλέσουν βλάβη στα μάτια.
- Βλάβη στην ακοή εάν δεν φορεθεί κανένα προστατευτικό ακοής.
- Επαφή με ζεστά μέρη.
- Πτώση του χειριστή.

2.4 ΜΕΣΑ ΑΤΟΜΙΚΗΣ ΠΡΟΣΤΑΣΙΑΣ (ΜΑΠ)

Ως μέσα ατομικής προστασίας (ΜΑΠ) θεωρείται κάθε εξοπλισμός που προορίζεται να φορεθεί από τον εργαζόμενο για να τον προστατεύσει από έναν ή περισσότερους κινδύνους που ενδέχεται να απειλήσουν την ασφάλεια ή την υγεία στην εργασία, καθώς και οποιαδήποτε συσκευή ή αξεσουάρ που προορίζεται για αυτόν τον σκοπό.

Η χρήση ΜΑΠ δεν εξαλείφει τον κίνδυνο τραυματισμού, αλλά μειώνει τις επιπτώσεις της ζημιάς σε περίπτωση ατυχήματος.

Ακολουθεί η λίστα με τα μέσα ατομικής προστασίας που πρέπει να χρησιμοποιούνται κατά τη χρήση του μηχανήματος:

- **Φοράτε παπούτσια ασφαλείας με αντιολισθητικά πέλματα και μύτη από χάλυβα.**
- **Φοράτε προστατευτικά γυαλιά ή μάσκα προσώπου.**
- **Εφαρμόστε προστατευτικά θορύβου, για παράδειγμα ακουστικά ή ωτοασπίδες.**
- **Φοράτε γάντια που επιτρέπουν τη μέγιστη απορρόφηση κραδασμών.**
- **Φοράτε εγκεκριμένα προστατευτικά ρούχα ασφαλείας.**

ΠΡΟΕΙΔΟΠΟΙΗΣΗ

Όταν εργάζεστε με το μηχάνημα, να φοράτε πάντα εγκεκριμένο προστατευτικό ρουχισμό. Τα ρούχα πρέπει να είναι κατάλληλα και να μην υπάρχει κίνδυνος να μπερδευτούν. Φορέστε προστατευτικά εφαρμοστά ρούχα. Τα προστατευτικά μπουφάν και οι φόρμες είναι ιδανικά. Μη φοράτε ρούχα, κασκόλ, γραβάτες ή κρεμαστά κοσμήματα που θα μπορούσαν να σφηνώσουν στα θαμνόχορτα. Μαζέψτε τα μακριά μαλλιά και προστατέψτε τα.

ΠΡΟΕΙΔΟΠΟΙΗΣΗ

Η χρήση προστατευτικών ακοής απαιτεί μεγαλύτερη προσοχή και σύνεση, επειδή η αντίληψη των ηχητικών σημάτων κινδύνου (κραυγές, συναγερμοί κ.λπ.) είναι περιορισμένη.

ΣΗΜΕΙΩΣΗ

Ζητήστε συμβουλές από τον μεταπωλητή της εμπιστοσύνης σας για την επιλογή των κατάλληλων ρούχων.

2.5 ΣΥΜΒΟΛΑ ΚΑΙ ΠΡΟΕΙΔΟΠΟΙΗΣΕΙΣ ΑΣΦΑΛΕΙΑΣ

Στην Εικ. 22 φαίνονται τα σύμβολα και οι προειδοποιήσεις ασφαλείας που υπάρχουν πάνω στο μηχάνημα:

1. Διαβάστε το εγχειρίδιο χρήσης και συντήρησης πριν από τη χρήση αυτού του μηχανήματος.
2. Φοράτε προστατευτικά για τα μάτια, ωτοασπίδες και κράνος ασφαλείας.
3. Φοράτε προστατευτικά υποδήματα.
4. Φοράτε προστατευτικά γάντια όταν χρησιμοποιείτε μεταλλικούς ή πλαστικούς δίσκους.
5. Δώστε προσοχή στην εκτόξευση αντικειμένων.
6. Απομακρύνετε τα άτομα σε απόσταση 15 m.
7. Κίνδυνος θερμών επιφανειών.
8. Δώστε ιδιαίτερη προσοχή στο φαινόμενο των αναπηδήσεων. Θα μπορούσε να είναι επικίνδυνο.
9. Αντλία προπλήρωσης.

3 ΚΥΡΙΑ ΕΞΑΡΤΗΜΑΤΑ

Στην Εικ. 1 παρουσιάζονται τα κύρια εξαρτήματα του μηχανήματος:

- | | |
|-----------------------------------|--------------------------------------|
| 1./2. Παρεχόμενα εργαλεία | 13. Λαβή εκκίνησης |
| 3. Εξάρτυση | 14. Μοχλός τσοκ |
| 4. Κωνικό ζεύγος | 15. Λεβιές ασφάλισης γκαζιού |
| 5. Προστατευτικό ασφαλείας | 16. Κουμπί διακοπής λειτουργίας STOP |
| 6. Κεφαλή χορτοκοπτικού | 17. Λεβιές γκαζιού |
| 7. Τάπα ρεζερβουάρ καυσίμου | 18. Σύνδεσμος συστήματος ζωνών |
| 8. Αντλία προπλήρωσης | 19. Λαβή |
| 9. Βίδες ρεγουλατόρου καρμπιρατέρ | 20. Άξονας |
| 10. Προστασία εξάτμισης | 21. Κουμπί ημι-επιτάχυνσης |
| 11. Κάρτερ τοποθέτησης μπουζί | 22. Βίδες κάρτερ τοποθέτησης μπουζί |
| 12. Υποδοχή φίλτρου αέρα | |

4 ΠΙΝΑΚΙΔΑ CE

Στην Εικ. 22 φαίνεται ένα παράδειγμα της πινακίδας σήμανσης CE:

- | | |
|--|--|
| 10. Τύπος μηχανήματος: ΘΑΜΝΟΚΟΠΤΙΚΟ . | 14. Έτος κατασκευής. |
| 11. Εγγυημένη στάθμη ηχητικής ισχύος. | 15. Μέγιστη ταχύτητα περιστροφής άξονα |
| 12. Σήμανση συμμόρφωσης CE. | εξόδου (αριθμός στροφών ανά λεπτό). |
| 13. Αριθμός σειράς. | |

5 ΣΥΝΑΡΜΟΛΟΓΗΣΗ

ΚΙΝΔΥΝΟΣ

Κατά τη διάρκεια της συναρμολόγησης πρέπει να χρησιμοποιείτε πάντα τα προστατευτικά γάντια.

5.1 ΣΥΝΑΡΜΟΛΟΓΗΣΗ ΠΡΟΣΤΑΤΕΥΤΙΚΟΥ ΑΣΦΑΛΕΙΑΣ (ΕΙΚ. 4)

Στερεώστε το προστατευτικό (Εικ. 4.A) στον σωλήνα μετάδοσης χρησιμοποιώντας τις βίδες (Εικ. 4.B), σε θέση που επιτρέπει την ασφαλή εργασία.

ΠΡΟΣΟΧΗ

Χρησιμοποιήστε το προστατευτικό (Εικ. 4.C) μόνο με την κεφαλή με μεσινέζα από νάιλον. Το προστατευτικό (Εικ. 4.C) πρέπει να στερεωθεί με τη βίδα (Εικ. 4.D) στο προστατευτικό (Εικ. 4.A).

ΣΗΜΕΙΩΣΗ

Στο προστατευτικό του εξαρτήματος κοπής υπάρχει το σύμβολο εικ. 7.E που δείχνει την κατεύθυνση περιστροφής του εξαρτήματος κοπής.

5.2 ΤΟΠΟΘΕΤΗΣΗ ΚΕΦΑΛΗΣ ΜΕ ΜΕΣΙΝΕΖΑ ΑΠΟ ΝΑΪΛΟΝ (ΕΙΚ.6)

Τοποθετήστε την επάνω φλάντζα (Εικ. 6.F). Εισαγάγετε τον πείρο της κεφαλής (Εικ. 6.H) στην ειδική οπή (Εικ. 6.L) και βιδώστε την κεφαλή αριστερόστροφα (Εικ. 6.N) μόνο με τη δύναμη των χειρών σας.

5.3 ΣΥΝΑΡΜΟΛΟΓΗΣΗ ΔΙΣΚΟΥ (ΕΙΚ. 7)

1. Τοποθετήστε τον δίσκο (Εικ. 7.R) στην επάνω φλάντζα (Εικ. 7.F) διασφαλίζοντας τη σωστή κατεύθυνση περιστροφής.
2. Τοποθετήστε την κάτω φλάντζα (Εικ. 7.B), το καπάκι (Εικ. 7.D) και βιδώστε το μπουλόνι (Εικ. 7.A) αριστερόστροφα.
3. Τοποθετήστε τον παρεχόμενο πείρο στην κατάλληλη οπή (Εικ. 7.L), για να ασφαλίσετε τον δίσκο και να μπορέσετε να σφίξετε το μπουλόνι (Εικ. 7.A) με ροπή 25 Nm (2,5 kgm).

ΠΡΟΕΙΔΟΠΟΙΗΣΗ

Το κολάρο (βλέπε βέλη, Εικ. 7.C) πρέπει να είναι τοποθετημένο στην οπή συναρμολόγησης του δίσκου.

5.4 ΣΥΝΑΡΜΟΛΟΓΗΣΗ ΛΑΒΗΣ (ΕΙΚ. 2)

Τοποθετήστε τη λαβή στον σωλήνα μετάδοσης και στερεώστε την με τις βίδες (Εικ. 2.A). Η θέση της λαβής υπολογίζεται ανάλογα με τις απαιτήσεις του χειριστή.

ΠΡΟΕΙΔΟΠΟΙΗΣΗ

Συναρμολογήστε τη λαβή βρόχου (Εικ. 2.D) ανάμεσα στα βέλη της ετικέτας (Εικ. 2.B) και της πίσω λαβής (Εικ. 2.C).

5.5 ΣΥΓΚΡΟΤΗΜΑ ΤΙΜΟΝΙΟΥ (ΕΙΚ. 5B)

1. Χαλαρώστε τις βίδες (Εικ. 5B.D) του σφιγκτήρα.
2. Τοποθετήστε τα 2 μισά τμήματα του τιμονιού στις αντίστοιχες υποδοχές (Εικ. 5B.E).
3. Σφίξτε ξανά τις βίδες (Εικ. 5B.D).

5.6 ΣΥΝΑΡΜΟΛΟΓΗΣΗ ΤΩΝ ΛΑΒΩΝ ΕΛΕΓΧΟΥ (ΕΙΚ. 5A)

1. Χαλαρώστε τη βίδα (Εικ. 5A.G). Το παξιμάδι (Εικ. 5A.H) παραμένει στη λαβή ελέγχου (Εικ. 5A.L).
2. Σπρώξτε τη λαβή χειρισμού (Εικ. 5A.L) (το γκάζι Εικ. 5 A.M πρέπει να είναι γυρισμένο προς το κωνικό ζεύγος) στο τιμόνι (Εικ. 5A.N) έτσι ώστε οι οπές (Εικ. 5A.P) να είναι ευθυγραμμισμένες.
3. Τοποθετήστε τη βίδα (Εικ. 5A.G) και σφίξτε καλά.

5.7 ΣΥΝΑΡΜΟΛΟΓΗΣΗ ΤΙΜΟΝΙΟΥ (ΕΙΚ. 5C)

1. Τοποθετήστε το τιμόνι (Εικ. 5C.A) στον κάτω σφιγκτήρα (Εικ. 5C.B1).
2. Τοποθετήστε τον επάνω σφιγκτήρα (Εικ. 5C.B2) και σφίξτε τις 4 βίδες (Εικ. 5C.D), χωρίς να τις σφίξετε τελείως.
3. Ευθυγραμμίστε το τιμόνι σε ορθή γωνία με τον σωλήνα μετάδοσης.
4. Σφίξτε καλά τις βίδες (Εικ. 5C.D).



ΠΡΟΕΙΔΟΠΟΙΗΣΗ

Βεβαιωθείτε ότι όλα τα εξαρτήματα του μηχανήματος είναι καλά συνδεδεμένα και ότι οι βίδες είναι καλά σφιγμένες.

ΣΗΜΕΙΩΣΗ

Τηρείτε πιστά τους τοπικούς κανονισμούς για την απόρριψη συσκευασιών

6 ΣΥΣΤΗΜΑΤΑ ΑΣΦΑΛΕΙΑΣ ΚΑΙ ΧΕΙΡΙΣΤΗΡΙΑ

ΣΥΣΤΗΜΑΤΑ ΑΣΦΑΛΕΙΑΣ

Το μηχάνημα είναι εξοπλισμένο με τα ακόλουθα συστήματα ασφαλείας:

6.1 ΚΟΥΜΠΙ ΔΙΑΚΟΠΗΣ ΛΕΙΤΟΥΡΓΙΑΣ

Ο διακόπτης (Εικ. 1.16), εάν πατηθεί, σταματά τον κινητήρα.

6.2 ΛΕΒΙΕΣ ΑΣΦΑΛΙΣΗΣ ΓΚΑΖΙΟΥ

Ο λεβιές ασφάλισης γκαζιού (Εικ. 1.15) αποτρέπει την ακούσια ενεργοποίηση του λεβιέ γκαζιού (Εικ. 1.17).

6.3 ΠΡΟΣΤΑΤΕΥΤΙΚΟ ΑΣΦΑΛΕΙΑΣ (ΕΙΚ. 1.5)

Προστατεύει τον χειριστή από την εκτόξευση αντικειμένων.

ΧΕΙΡΙΣΤΗΡΙΑ

Το μηχάνημα είναι εξοπλισμένο με τα ακόλουθα χειριστήρια:

6.4 ΛΕΒΙΕΣ ΓΚΑΖΙΟΥ

Σας επιτρέπει να ρυθμίσετε την ταχύτητα του εξαρτήματος κοπής.

Η ενεργοποίηση του λεβιέ γκαζιού (Εικ. 1.17) είναι δυνατή μόνο εάν πατηθεί ταυτόχρονα ο λεβιές ασφάλισης γκαζιού (Εικ. 1.15).

Η σωστή ταχύτητα εργασίας επιτυγχάνεται με τον λεβιέ γκαζιού (Εικ. 1.17) στο τέλος της διαδρομής.

6.5 ΚΟΥΜΠΙ ΗΜΙ-ΕΠΙΤΑΧΥΝΣΗΣ

Χρησιμοποιείται για την εκκίνηση του κινητήρα όταν είναι κρύος (Εικ. 1.21).

7 ΑΝΕΦΟΔΙΑΣΜΟΣ

ΚΙΝΔΥΝΟΣ

Η βενζίνη είναι ένα εξαιρετικά εύφλεκτο καύσιμο. Να είστε ιδιαίτερα προσεκτικοί όταν χειρίζεστε βενζίνη ή μείγμα καυσίμου. Μην καπνίζετε και μη χρησιμοποιείτε γυμνές φλόγες κοντά στο καύσιμο ή στο μηχάνημα. Ανακατέψτε το καύσιμο σε εξωτερικούς χώρους όπου δεν υπάρχουν σπινθήρες ή γυμνές φλόγες.



7.1 ΣΥΝΙΣΤΩΜΕΝΟ ΚΑΥΣΙΜΟ

Αυτό το μηχάνημα λειτουργεί με έναν δίχρονο κινητήρα και απαιτεί προ-ανάμιξη βενζίνης και λαδιού για δίχρονους κινητήρες.

Αναμείξτε το λάδι για δίχρονους κινητήρες με τη βενζίνη ακολουθώντας τις οδηγίες που αναγράφονται στη συσκευασία.

Ο κατασκευαστής συνιστά τη χρήση του λαδιού για δίχρονους κινητήρες Efcο - Oleο-Mac 2% (1:50) που παρασκευάζεται αποκλειστικά για όλους τους δίχρονους αερόψυκτους κινητήρες.

Οι σωστές αναλογίες λαδιού/καυσίμου που αναφέρονται στον πίνακα Α είναι κατάλληλες όταν χρησιμοποιείτε λάδι κινητήρα PROSINT 2 EVO και EUROSINT 2 EVO ή ισοδύναμο λάδι κινητήρα υψηλής ποιότητας (προδιαγραφές JASO FD ή ISO L-EGD).

Βενζίνη	Λάδι	
		
	2%-50 : 1	
l	l	(cm³)
1	0,02	(20)
5	0,10	(100)
10	0,20	(200)
15	0,30	(300)
20	0,40	(400)
25	0,50	(500)

Πίνακας Α

ΠΡΟΣΟΧΗ

- Μην χρησιμοποιείτε βενζίνη με αριθμό οκτανίων κάτω του 90 RON. Μια χαμηλότερο αριθμό οκτανίων ο κινητήρας μπορεί να χτυπάει, γεγονός που προκαλεί ζημιά στον κινητήρα.
- Μην χρησιμοποιείτε λάδι αυτοκινήτου ή λάδι για δίχρονους εξωλέμβιους κινητήρες.
- Αγοράζετε μόνο τις ποσότητες καυσίμου που απαιτούνται ανάλογα με την κατανάλωση. Μην αγοράζετε μεγαλύτερες ποσότητες από εκείνες που θα χρησιμοποιήσετε σε ένα ή δύο μήνες.
- Αποθηκεύετε τη βενζίνη σε ερμητικά κλειστό δοχείο και σε στεγνό και δροσερό χώρο.
- Για το μείγμα, μην χρησιμοποιείτε ποτέ καύσιμο με ποσοστό αιθανόλης μεγαλύτερο από 10%. Μπορεί να χρησιμοποιηθεί γκαζόλη (μείγμα βενζίνης και αιθανόλης) με ποσοστό αιθανόλης έως 10% ή καύσιμο E10.
- Η αλκυλική βενζίνη δεν έχει την ίδια πυκνότητα με την κανονική βενζίνη. Επομένως, οι κινητήρες που προορίζονται να λειτουργούν με κανονική βενζίνη ενδέχεται να απαιτούν διαφορετική ρύθμιση. Για αυτήν τη λειτουργία είναι απαραίτητο να επικοινωνήσετε με ένα Εξουσιοδοτημένο Κέντρο Σέρβις.

ΣΗΜΕΙΩΣΗ

Προετοιμάστε μόνο το μείγμα που απαιτείται για χρήση, μην το αφήνετε στο ρεζερβουάρ ή στο δοχείο για μεγάλο χρονικό διάστημα. Συνιστούμε τη χρήση του σταθεροποιητικού καυσίμου Emak ADDITIX 2000 κωδ. 001000972, για να διατηρηθεί το μείγμα για περίοδο 12 μηνών.

7.2 ΑΝΕΦΟΔΙΑΣΜΟΣ

1. Τοποθετήστε το καύσιμο σε εγκεκριμένο δοχείο καυσίμου και ανακινήστε.
2. Τοποθετήστε το μηχάνημα σε καθαρό έδαφος, σταματήστε τον κινητήρα και αφήστε το να κρυώσει πριν τον ανεφοδιασμό.
3. Καθαρίστε την επιφάνεια γύρω από την τάπα καυσίμου (Εικ. 1.7) για να αποφευχθεί τυχόν ρύπανση.
4. Χαλαρώστε αργά το καπάκι καυσίμου (Εικ. 1.7) για να απελευθερώσετε την πίεση και για να αποφύγετε τη διαρροή καυσίμου.
5. Προσθέστε προσεκτικά το μείγμα καυσίμου στο ρεζερβουάρ προσέχοντας να μην χυθεί.
6. Καθαρίστε και ελέγξτε τη φλάντζα.
7. Σφίξτε καλά το καπάκι καυσίμου (Εικ. 1.7) μετά τον ανεφοδιασμό.

⚠ ΠΡΟΕΙΔΟΠΟΙΗΣΗ

Οι δονήσεις μπορεί να προκαλέσουν χαλάρωση του καπακιού και διαρροή καυσίμου.

8. Σκουπίστε τυχόν καύσιμα που έχουν διαρρεύσει από το μηχάνημα. Μετακινήστε το μηχάνημα 3 μέτρα μακριά από τη θέση ανεφοδιασμού πριν εκκινήσετε τον κινητήρα.

⚠ ΚΙΝΔΥΝΟΣ

- Ποτέ μην προσπαθείτε να κάψετε χυμένο καύσιμο σε καμία περίπτωση.
- Μην αφαιρείτε ποτέ την τάπα του ρεζερβουάρ όταν ο κινητήρας λειτουργεί.
- Μην χρησιμοποιείτε καύσιμο για εργασίες καθαρισμού.

⚠ ΠΡΟΕΙΔΟΠΟΙΗΣΗ

- Μην αποθηκεύετε το καύσιμο σε μέρη με ξηρά φύλλα, άχυρο, χαρτί κ.λπ.
- Αποθηκεύστε το μηχάνημα και το καύσιμο σε χώρους όπου οι ατμοί καυσίμου δεν έρχονται σε επαφή με σπινθήρες ή γυμνές φλόγες, βραστήρες νερού για θέρμανση, ηλεκτροκινητήρες ή διακόπτες, φούρνους κ.λπ.
- Προσέξτε να μην χύσετε καύσιμα στα ρούχα σας.
- Αποθηκεύετε το καύσιμο σε δροσερό, στεγνό και καλά αεριζόμενο χώρο.

8 ΠΡΟΚΑΤΑΡΚΤΙΚΕΣ ΕΡΓΑΣΙΕΣ**8.1 ΠΕΡΙΟΧΗ ΕΡΓΑΣΙΑΣ**

Εκτελέστε ενδελεχή έλεγχο όλης της περιοχής εργασίας και απομακρύνετε τα αντικείμενα που μπορούν να εκτοξευτούν από το μηχάνημα ή να προκαλέσουν ζημιά στο εξάρτημα κοπή.

8.2 ΕΞΑΡΤΥΣΗ

Η σωστή ρύθμιση του συστήματος ζωνών διασφαλίζει τη σωστή ισορροπία και την κατάλληλη απόσταση από το έδαφος (Εικ. 8).

Απλή ζώνη (Εικ. 1.35)

1. Τοποθετήστε το μηχανήμα σε επίπεδη και σταθερή επιφάνεια.
2. Χρησιμοποιείτε σύστημα ζωνών απλού τύπου.
3. Συνδέστε το μηχανήμα στο σύστημα ζωνών χρησιμοποιώντας το караμπίνερ (Εικ. 8.A).
4. Τοποθετήστε το άγκιστρο (Εικ. 1.18) για να αποκτήσετε την καλύτερη ισορροπία του μηχανήματος.
5. Τοποθετήστε την πόρπη για να έχετε το σωστό ύψος του μηχανήματος.

Διπλό σύστημα ζωνών (BCH 500 T -DSH 5000 T)

1. Τοποθετήστε το μηχανήμα σε επίπεδη και σταθερή επιφάνεια.
2. Φορέστε το διπλό σύστημα ζωνών (Εικ. 1.3Τ).
3. Συνδέστε την πόρπη (Εικ. 9.A) στην περιοχή της μέσης και προσαρμόστε την χρησιμοποιώντας τον επάνω ιμάντα (Εικ. 9.B).
4. Συνδέστε την πόρπη (Εικ. 9.C) στην περιοχή του θώρακα.
5. Ρυθμίστε τις επωμίδες με τους δύο ιμάντες (Εικ. 10.D).

ΣΗΜΕΙΩΣΗ

Με αυτό το σύστημα ζωνών είναι δυνατή η κατανομή του φορτίου περισσότερο στους ώμους ή στη μέση κατά την κρίση του χειριστή.

6. Ρυθμίστε τον ιμάντα στήθους (Εικ. 9.E).
7. Συνδέστε το μηχανήμα στο σύστημα ζωνών χρησιμοποιώντας το караμπίνερ (Εικ. 8.A).
8. Ρυθμίστε το ύψος του μηχανήματος από το έδαφος χρησιμοποιώντας τους δύο ιμάντες (Εικ. 11.H-L). Η σωστή απόσταση μεταξύ του ιμάντα και του караμπίνερ μπορεί να μετρηθεί όπως στην Εικ. 8. Αυτή η ρύθμιση ευνοεί επίσης τη σωστή κατανομή του βάρους για την επίτευξη καλής ισορροπίας του μηχανήματος.

9 ΕΚΚΙΝΗΣΗ

ΠΡΟΣΟΧΗ

Πριν βάλετε μπροστά τον κινητήρα:

- Βεβαιωθείτε ότι ο δίσκος είναι ελεύθερος να περιστρέφεται και δεν έρχεται σε επαφή με ξένα σώματα.
- Βεβαιωθείτε ότι ο λεβιές γκαζιού λειτουργεί ελεύθερα.
- Ελέγξτε εάν έχει χυθεί καύσιμο και καθαρίστε τυχόν διαρροές πριν από τη χρήση. Εάν απαιτείται, επικοινωνήστε με το τμήμα τεχνικής υποστήριξης του προμηθευτή σας.

9.1 ΔΙΑΔΙΚΑΣΙΑ ΕΚΚΙΝΗΣΗΣ

1. Σπρώξτε αργά την αντλία προπλήρωσης 4 φορές (Εικ. 1.8).
2. Τοποθετήστε τον λεβιέ του τσοκ στη θέση ΚΛΕΙΣΤΟ (Εικ. 12.A).
3. Τραβήξτε τον λεβιέ γκαζιού (Εικ. 1.17) και ασφαλίστε τον στην ημι-επιτάχυνση πατώντας το κουμπί (Εικ. 1.21) και στη συνέχεια αφήστε τον λεβιέ (Εικ. 1.17).
4. Τοποθετήστε το μηχανήμα στο έδαφος σε σταθερή θέση.
5. Κρατώντας το μηχανήμα με το ένα χέρι (Εικ. 13), τραβήξτε το σχοινί της μίζας (όχι περισσότερο από 3 φορές) μέχρι να ακούσετε την πρώτη έκρηξη του κινητήρα.

ΠΡΟΣΟΧΗ

- Ποτέ μην τυλίγετε το σχοινί της μίζας γύρω από το χέρι σας.
- Όταν τραβάτε το σχοινί της μίζας, μην χρησιμοποιείτε ολόκληρο το μήκος του. Αυτό μπορεί να το κάνει να σπάσει.
- Μην απελευθερώνετε απότομα το σχοινί. Κρατήστε τη λαβή της μίζας (Εικ. 13) και αφήστε το σχοινί να επανατυλιχτεί αργά.

ΣΗΜΕΙΩΣΗ

Ένα νέο μηχανήμα μπορεί να απαιτεί επιπλέον τράβηγμα.

6. Τοποθετήστε τον λεβιέ του τσοκ στη θέση ΑΝΟΙΚΤΟ (Εικ. 12.Β).
7. Τραβήξτε το σχοινί εκκίνησης για να εκκινήσετε τον κινητήρα.
8. Μόλις ξεκινήσει, θερμάνετε το μηχανήμα για λίγα δευτερόλεπτα, χωρίς να αγγίξετε το γκάζι.

ΣΗΜΕΙΩΣΗ

Το μηχανήμα μπορεί να χρειαστεί αρκετά δευτερόλεπτα για να ζεσταθεί σε κρύο και σε μεγάλα υψόμετρα.

9. Τέλος, πατήστε το γκάζι (Εικ. 1.17) για να απενεργοποιήσετε την ημι-επιτάχυνση.

⚠ ΠΡΟΣΟΧΗ

- Όταν ο κινητήρας λειτουργεί στο ρελαντί, το εξάρτημα κοπής δεν πρέπει να περιστρέφεται. Διαφορετικά, επικοινωνήστε με ένα Εξουσιοδοτημένο Κέντρο Σέρβις για να ελέγξετε και να επιλύσετε το πρόβλημα.
- Όταν ο κινητήρας είναι ήδη ζεστός, μην χρησιμοποιείτε το τσοκ εκκίνησης.
- Χρησιμοποιήστε τη συσκευή ημι-επιτάχυνσης μόνο κατά την εκκίνηση του κινητήρα όταν είναι κρύος.

ΣΗΜΕΙΩΣΗ

ΕΙΝΑΙ φυσιολογικό ένας καινούριος κινητήρας να εκπέμπει καπνό κατά τη διάρκεια, καθώς και μετά την πρώτη χρήση.

9.2 ΣΒΗΣΙΜΟ ΚΙΝΗΤΗΡΑ

1. Μετακινήστε τον λεβιέ γκαζιού στο ρελαντί (Εικ. 1.17).
2. Περιμένετε λίγα δευτερόλεπτα για να κρυώσει ο κινητήρας.
3. Σβήστε τον κινητήρα πιέζοντας τον διακόπτη γείωσης (Εικ. 17.Τ).

9.3 ΜΠΟΥΚΩΜΕΝΟΣ ΚΙΝΗΤΗΡΑΣ

1. Αφαιρέστε τη βίδα (Εικ.1.22).
2. Αφαιρέστε το κάρτερ τοποθέτησης του μπουζί (Εικ.1.11)
3. Εάν είναι δύσκολο να αφαιρέσετε το καπάκι, εφαρμόστε στο μπουζί το κατάλληλο εργαλείο.
4. Αφαιρέστε την πίπα του μπουζί.
5. Ξεβιδώστε και στεγνώστε το μπουζί.
6. Ανοίξτε τέρμα το γκάζι.
7. Τραβήξτε το σχοινί εκκίνησης αρκετές φορές (Εικ. 13) για να αδειάσετε τον θάλαμο καύσης.
8. Επανατοποθετήστε το μπουζί και συνδέστε την πίπα, πιέστε τη κάτω αποφασιστικά.
9. Θέστε το μοχλό τσοκ κινητήρα στην ΑΝΟΙΚΤΗ θέση (Εικ. 12.Β), ακόμα κι αν ο κινητήρας είναι κρύος.
10. Εκκινήστε τον κινητήρα (παρ. 9.1).

9.4 ΡΟΝΤΑΡΙΣΜΑ ΚΙΝΗΤΗΡΑ

- Ο κινητήρας φτάνει στη μέγιστη απόδοση μετά από 5/8 ώρες λειτουργίας.
- Κατά τη διάρκεια του χρόνου αυτού, μην αφήνετε τον κινητήρα να λειτουργεί χωρίς φορτίο με το μέγιστο αριθμό στροφών για να αποφύγετε υπερβολικές καταπονήσεις.

⚠ ΠΡΟΣΟΧΗ

Κατά τη διάρκεια του ρονταρίσματος μην αλλάζετε τη ρύθμιση του καρμπιρατέρ για να αυξήσετε την ισχύ. Μπορεί να προκληθούν βλάβες στον κινητήρα.

10 ΧΡΗΣΗ ΤΟΥ ΜΗΧΑΝΗΜΑΤΟΣ

10.1 ΕΛΕΓΧΟΙ ΑΣΦΑΛΕΙΑΣ



ΠΡΟΕΙΔΟΠΟΙΗΣΗ

Πραγματοποιήστε τους ακόλουθους ελέγχους ασφαλείας πριν από κάθε χρήση του μηχανήματος και όποτε το μηχάνημα υποστεί χτυπήματα ή πέσει.

- Βεβαιωθείτε ότι οι λαβές είναι καθαρές, στεγνές και σωστά και καλά συνδεδεμένες στο μηχάνημα.
- Βεβαιωθείτε ότι το προστατευτικό κοπής είναι σωστά και σταθερά στερεωμένο στο μηχάνημα και ότι είναι απαλλαγμένο από ζημιά ή φθορά.
- Ελέγξτε τη σωστή θέση του σημείου σύνδεσης του συστήματος ζωνών (Εικ. 1.18).
- Ελέγξτε τη σωστή στερέωση των βιδών στο μηχάνημα.
- Βεβαιωθείτε ότι το εξάρτημα κοπής είναι καθαρό, δεν είναι κατεστραμμένο ή φθαρμένο.
- Βεβαιωθείτε ότι ο δίσκος είναι τροχισμένος.
- Βεβαιωθείτε ότι δεν παρεμποδίζονται οι διοδοι αέρα ψύξης.
- Βεβαιωθείτε ότι το μηχάνημα δεν έχει σημάδια ζημιάς ή φθοράς.
- Ελέγξτε την ελεύθερη κίνηση του λεβιέ του γκαζιού και του λεβιέ ασφάλισης γκαζιού.
- Κάντε μια δοκιμαστική ενεργοποίηση και βεβαιωθείτε ότι δεν υπάρχουν ασυνήθιστες δονήσεις ή ήχοι.
- Βεβαιωθείτε ότι ο λεβιές γκαζιού και ο λεβιές ασφάλισης γκαζιού, εάν ελευθερωθούν, επιστρέφουν γρήγορα σε ουδέτερη θέση.
- Βεβαιωθείτε ότι πατώντας μόνο τον λεβιέ γκαζιού, παραμένει μπλοκαρισμένο.

10.2 ΓΕΝΙΚΕΣ ΠΡΟΦΥΛΑΞΕΙΣ

- Πάντοτε κόβετε και με τα δύο σας πόδια σε σταθερό έδαφος για να μη χάσετε την ισορροπία σας.
- Βεβαιωθείτε ότι μπορείτε να μετακινηθείτε και να σταθείτε όρθιος με ασφάλεια.
- Ελέγξτε εάν υπάρχουν εμπόδια στο χώρο εργασίας (ρίζες, πέτρες, κλαδιά, λακούβες, κλπ.) σε περίπτωση που απαιτείται ξαφνική μετακίνηση.
- Μην κόβετε πάνω από το ύψος του στήθους σας, καθώς ένα θαμνοκοπτικό που κρατιέται ψηλά είναι δύσκολο να ελεγχθεί έναντι στις δυνάμεις αναπήδησης.
- Μην κόβετε κοντά σε ηλεκτρικά καλώδια.
- Κόβετε μόνο όταν η ορατότητα και το φως είναι επαρκή για να βλέπετε καθαρά.
- Μην εκτελείτε ποτέ εργασίες κοπής από σκάλα. αυτή η θέση είναι εξαιρετικά επικίνδυνη.
- Σταματήστε το μηχάνημα εάν ο δίσκος κτυπήσει σε ένα ξένο αντικείμενο. Εξετάστε τον δίσκο και το μηχάνημα. Μην συνεχίσετε την εργασία παρουσία κατεστραμμένων εξαρτημάτων.
- Κρατήστε τη λεπίδα εκτός χώματος και άμμου. Ακόμη και μια μικρή ποσότητα χώματος θα στομώσει γρήγορα τη λεπίδα και θα αυξήσει την πιθανότητα αναπήδησης.
- Σβήνετε τον κινητήρα πριν τοποθετήσετε το μηχάνημα στο έδαφος.
- Να προσέχετε ιδιαίτερα και να είστε σε εγρήγορση όταν φοράτε προστατευτικά ακοής διότι ο εξοπλισμός αυτός μπορεί να περιορίσει την ικανότητά σας να ακούτε ήχους που επισημαίνουν κίνδυνο (φωνές, σειρήνες, προειδοποιήσεις, κλπ).
- Δείτε μεγάλη προσοχή όταν εργάζεστε σε έδαφος με κλίση ή ανώμαλο.

ΠΡΟΕΙΔΟΠΟΙΗΣΗ

- Μη χρησιμοποιείτε ποτέ άκαμπτους δίσκους όταν κόβετε σε πετρώδες έδαφος. Εκτοξευόμενα θραύσματα ή κατεστραμμένοι δίσκοι μπορεί να προκαλέσουν σοβαρό ή θανάσιμο τραυματισμό του χειριστή ή άλλων παρευρισκόμενων.
- Δώστε προσοχή σε αντικείμενα που εκτοξεύονται και να φοράτε πάντα εγκεκριμένα προστατευτικά γυαλιά.
- Μη σκύβετε ποτέ πάνω από το προστατευτικό κοπτικού εξαρτήματος. Υπάρχει κίνδυνος να εκτοξευθούν πέτρες, σκουπίδια, κλπ. στα μάτια σας προκαλώντας τύφλωση ή σοβαρό τραυματισμό.
- Κρατήστε σε απόσταση άτομα που δεν έχουν σχέση με την εργασία σας: Παιδιά, ζώα, παρευρισκόμενοι και βοηθοί θα πρέπει να παραμένουν εκτός της ακτίνας ασφαλείας των 15 μέτρων.
- Εάν τυχόν πλησιάσει οποιοσδήποτε, σταματήστε αμέσως το μηχάνημα.
- Ποτέ μην περιστρέφετε το μηχάνημα χωρίς πρώτα να ελέγξετε πίσω σας για να βεβαιωθείτε ότι δεν υπάρχει κανείς εντός της περιοχής εργασίας.

10.3 ΕΡΓΑΣΙΑ

Γενικές οδηγίες εργασίας

- Αυτή η ενότητα του εγχειριδίου περιγράφει τις βασικές προφυλάξεις ασφαλείας σχετικά με τη χρήση του μηχανήματος για αραίωση και κοπή γρασιδιού.
- Σε περίπτωση αμφιβολιών σχετικά με τη χρήση, επικοινωνήστε με έναν ειδικό. Επικοινωνήστε με τον αντιπρόσωπό σας ή το συνεργείο σέρβις σας.
- Αποφεύγετε την εκτέλεση εργασιών που υπερβαίνουν τις δυνατότητές σας.

Βασικοί κανόνες ασφαλείας

ΚΙΝΔΥΝΟΣ

- Η μακροχρόνια εισπνοή καυσαερίων κινητήρα μπορεί να αποτελέσει κίνδυνο για την υγεία.

ΠΡΟΕΙΔΟΠΟΙΗΣΗ

- Μη χρησιμοποιείτε τη μονάδα, εάν δεν υπάρχει δυνατότητα παροχής βοήθειας σε περίπτωση ατυχήματος.
- Μη χρησιμοποιείτε ποτέ το μηχάνημα χωρίς προστατευτικό ή όταν το προστατευτικό είναι ελαττωματικό.
- Μη χρησιμοποιείτε ποτέ το μηχάνημα χωρίς τον άξονα μετάδοσης.
- Μην χρησιμοποιείτε δίσκους γρασιδιού για να κόψετε ξυλώδη στελέχη.
- Μην χρησιμοποιείτε το μηχάνημα σε άσχημες καιρικές συνθήκες όπως, πυκνή ομίχλη, δυνατή βροχή, ισχυροί άνεμοι ή δριμύ ψύχος, κλπ. Η εργασία σε αυτές τις συνθήκες είναι κουραστική και συχνά συνεπάγεται πρόσθετους κινδύνους, όπως σχηματισμό πάγου στο έδαφος κ.λπ.
- Σβήστε τον κινητήρα πριν μετακινηθείτε σε άλλη περιοχή.
- Ποτέ μην τοποθετείτε κάτω το μηχάνημα στο έδαφος με τον κινητήρα σε λειτουργία.
- Χρησιμοποιείτε πάντοτε το σωστό εξοπλισμό.
- Βεβαιωθείτε ότι ο εξοπλισμός είναι καλά ρυθμισμένος.
- Οργανώστε προσεκτικά την εργασία σας.
- Χρησιμοποιείτε πάντοτε τέρμα γκάτζι στο ξεκίνημα της κοπής με τη λεπίδα.
- Χρησιμοποιείτε πάντοτε κοφτερές λεπίδες.

⚠ ΚΙΝΔΥΝΟΣ

- Μην επιχειρήσετε να αφαιρέσετε το κομμένο υλικό ενώ ο κινητήρας λειτουργεί ή το εξάρτημα κοπής κινείται. Σταματήστε τον κινητήρα και το εξάρτημα κοπής πριν αφαιρέσετε οποιοδήποτε υλικό μπλεγμένο γύρω από τον δίσκο.
- Ο κωνικός μειωτήρας μπορεί να θερμανθεί πολύ κατά τη χρήση και είναι πιθανό να παραμείνει σε αυτή την κατάσταση για λίγο μετά τη χρήση. Υπάρχει κίνδυνος να υποστείτε εγκαύματα εάν τον αγγίξετε.
- Οι εξατμίσεις με καταλύτη θερμαίνονται πολύ κατά τη χρήση και διατηρούν υψηλή θερμοκρασία για μεγάλο χρονικό διάστημα μετά το σβήσιμο του κινητήρα. Αυτό ισχύει και με τον κινητήρα στο ρελαντί. Η επαφή μπορεί να προκαλέσει εγκαύματα στο δέρμα και να προκαλέσει κίνδυνο πυρκαγιάς.
- Μη χειρίζεστε το μηχάνημα εάν η εξάτμιση έχει υποστεί ζημιά, λείπει ή έχει τροποποιηθεί.

10.4 ΚΟΠΗ ΓΡΑΣΙΔΙΟΥ ΜΕ ΧΡΗΣΗ ΤΗΣ ΚΕΦΑΛΗΣ ΧΟΡΤΟΚΟΠΤΙΚΟΥ**⚠ ΠΡΟΣΟΧΗ**

Μην χρησιμοποιείτε καλώδιο μεγαλύτερο από το συνιστώμενο (Εικ. 15). Με σωστά τοποθετημένο προστατευτικό (Εικ. 4), το ενσωματωμένο εξάρτημα κοπής ρυθμίζει αυτόματα το σωστό μήκος του νήματος. Υπερβολικά μακριά νήματα μπορούν να υπερφορτώσουν τον κινητήρα, με αποτέλεσμα να υποστεί ζημιά ο μηχανισμός του συμπλέκτη και τα παραπλήσια εξαρτήματα.

Κοπή γρασιδιού

- Κρατήστε την κεφαλή κεκλιμένη λίγο πάνω από το έδαφος. Η εργασία εκτελείται από το άκρο του κορδονιού. Αφήστε το κορδόνι να εργαστεί με το δικό του ρυθμό. Μην πιέζετε ποτέ το νήμα επάνω στην επιφάνεια που πρέπει να κοπεί.
- Το νήμα μπορεί εύκολα να αφαιρέσει γρασίδι και ζιζάνια που υπάρχουν πάνω σε τοίχους, περιφράξεις, δέντρα και παρυφές. Ωστόσο, μπορεί να προκαλέσει και ζημιές σε ευαίσθητους φλοιούς δέντρων και θάμνων ή στύλους περιφράξεων.
- Μειώστε τον κίνδυνο πρόκλησης ζημιών σε φυτά μικραίνοντας το κορδόνι 10-12 cm και μειώνοντας τις στροφές του κινητήρα.

Καθαρισμός

Με την τεχνική καθαρισμού απομακρύνεται όλη η ανεπιθύμητη βλάστηση.

Προχωρήστε ως εξής:

- Κρατήστε την κεφαλή χορτοκοπτικού λίγο πάνω από το έδαφος και υπό γωνία.
- Αφήστε το άκρο του νήματος να "χτυπήσει" το έδαφος γύρω από δέντρα, στύλους, αγάλματα και παρεμφερή αντικείμενα.
- Το κορδόνι φθείρεται πιο γρήγορα ενώ πρέπει να το τραβάτε προς τα εμπρός πιο συχνά όταν εργάζεστε σε επιφάνειες με πέτρες, τούβλα, μπετόν, μεταλλικές περιφράξεις, κλπ. σε σύγκριση με τις περιπτώσεις που έρχεται σε επαφή με δέντρα και ξύλινες περιφράξεις.

⚠ ΠΡΟΣΟΧΗ

Κατά το φινιρίσμα γρασιδιού και τον καθαρισμό, θα πρέπει να χρησιμοποιείτε λιγότερο από το τέρμα γκάζι προκειμένου το νήμα να διαρκεί περισσότερο και οι φθορές στην κεφαλή να είναι περιορισμένες.

Κοπή

Το μηχάνημα είναι ιδανικό για την κοπή γρασιδιού στο οποίο θα ήταν δύσκολο να φτάσει μια συνηθισμένη μηχανή κουρέματος γκαζόν:

- Κατά τη διάρκεια της κοπής, διατηρήστε το νήμα παράλληλο προς το έδαφος χωρίς να γείρετε την κεφαλή του νήματος και εκτελέστε την εργασία όπως φαίνεται στην εικόνα 23.

⚠ ΠΡΟΣΟΧΗ

Αποφύγετε την επαφή ανάμεσα στην κεφαλή και το έδαφος. Αυτό μπορεί να καταστρέψει το μηχάνημα και το γκαζόν.

Κοπή σε κυκλικές κινήσεις

- Η κίνηση "ανεμίσηματος" του περιστρεφόμενου κορδονιού μπορεί να αξιοποιηθεί για γρήγορο και εύκολο καθαρισμό. Κρατήστε το νήμα πάνω από το έδαφος αραίωσης σε παράλληλη θέση και κάντε εναλλασσόμενες κινήσεις εμπρός και πίσω.
- Κατά την κοπή και τη "σάρωση", θα πρέπει να χρησιμοποιείτε το τέρμα γκάτζι προκειμένου να επιτύχετε τα καλύτερα δυνατά αποτελέσματα.

ΠΡΟΕΙΔΟΠΟΙΗΣΗ

Μην κόβετε ποτέ όταν η ορατότητα είναι φτωγή ή σε πολύ υψηλές ή χαμηλές θερμοκρασίες ή σε συνθήκες παγετού.

10.5 ΚΑΘΑΡΙΣΜΟΣ ΧΟΡΤΟΥ ΜΕ ΧΡΗΣΗ ΤΗΣ ΛΕΠΙΔΑΣ ΧΟΡΤΟΥ

Έλεγχος πριν από την εκκίνηση

- Ελέγξτε τον δίσκο για να εξασφαλίσετε ότι δεν υπάρχουν ρωγμές στη βάση των δοντιών ή δίπλα στην κεντρική οπή. Αντικαταστήστε τον δίσκο εάν εμφανίζει ρωγμές (παρ. 5.3).
- Ελέγξτε ότι η φλάντζα στήριξης δεν έχει ρωγμή λόγω κόπωσης ή λόγω υπερβολικής σύσφιξης. Αντικαταστήστε τη φλάντζα στήριξης εάν φαίνεται ραγισμένη (παρ. 5.3).
- Διασφαλίστε ότι το παξιμάδι στερέωσης (Εικ. 7.Α) δεν έχει χάσει την ικανότητα συγκράτησης. Η ροπή σύσφιξης του ασφαλιστικού παξιμαδιού πρέπει να είναι **25 Nm**.
- Βεβαιωθείτε ότι το κάλυμμα του δίσκου (Εικ. 3.Α) δεν είναι κατεστραμμένο ή ραγισμένο. Αντικαταστήστε το κάλυμμα του δίσκου εάν φαίνεται ραγισμένο.

ΣΗΜΕΙΩΣΗ

Μια λεπίδα χόρτου χρησιμοποιείται για όλους τους τύπους του ψηλού ή του σκληρού χόρτου.

Τρόπος εργασίας

ΠΡΟΕΙΔΟΠΟΙΗΣΗ

- Αποφύγετε τις αναπηδήσεις οι οποίες μπορεί να προκαλέσουν σοβαρό τραυματισμό. Οι αναπηδήσεις είναι οι απότομες πλευρικές κινήσεις του μηχανήματος και προς τα εμπρός που συμβαίνουν όταν ο δίσκος έρθει σε επαφή με οποιοδήποτε αντικείμενο, όπως κάποιο κούτσουρο ή πέτρα ή όταν το κομμάτι ξύλου χτυπήσει πάνω στον δίσκο κατά τη διάρκεια κοπής. Η επαφή με κάποιο ξένο σώμα μπορεί επίσης να προκαλέσει απώλεια ελέγχου του θαμνοκοπτικού.
- Ακολουθείτε πάντα τις οδηγίες ασφαλείας. Το θαμνοκοπτικό πρέπει να χρησιμοποιείται μόνο για την κοπή γρασιδιού ή μικρών θάμνων. Κόβετε ξύλο μόνο με τον κατάλληλο δίσκο. Μην κόβετε μέταλλα, πλαστικά, τοιχοποιία ή μη ξύλινα οικοδομικά υλικά. Απαγορεύεται η κοπή άλλων υλικών. Μη χρησιμοποιείτε το θαμνοκοπτικό για ανύψωση, μετακίνηση ή τεμαχισμό αντικειμένων και μην το τοποθετείτε σε σταθερές βάσεις κατά τη λειτουργία. Απαγορεύεται η τοποθέτηση στο δυναμοδότη του θαμνοκοπτικού εργαλείων ή συστημάτων που είναι διαφορετικά από αυτά που συνιστώνται από τον κατασκευαστή.
- Αποφύγετε την κοπή κοντά σε φράχτες, τοιχοποιίες, κορμούς δέντρων, πέτρες ή άλλα αντικείμενα που μπορεί να προκαλέσουν την εκτίναξη του μηχανήματος ή την πρόκληση ζημιάς στον δίσκο. Συνιστούμε τη χρήση κεφαλών νάιλον κλωστής για τέτοιες εργασίες. Επιπρόσθετα, να είστε σε ετοιμότητα για την αυξημένη πιθανότητα εξοστρακισμών σε τέτοιες καταστάσεις.
- Μη χρησιμοποιείτε ποτέ το μηχανήμα με το εξάρτημα κοπής σε θέση κάθετη προς το έδαφος.
- Ποτέ μη χρησιμοποιήσετε το μηχανήμα με χαλαρό δίσκο. Εάν ο δίσκος χαλαρώσει αφού έχει σφικτεί σωστά, σταματήστε αμέσως τη χρήση. Το παξιμάδι συγκράτησης μπορεί να έχει φθαρεί ή καταστραφεί και πρέπει να αντικατασταθεί. Μη χρησιμοποιείτε ποτέ μη εγκεκριμένα ανταλλακτικά για την ασφάλιση του δίσκου. Εάν η λεπίδα συνεχίσει να χαλαρώνει, επικοινωνήστε με τον αντιπρόσωπό σας.

- Το χόρτο κόβεται με μια πλευρική, παλινδρομική κίνηση, όπου η κίνηση από δεξιά προς τα αριστερά είναι η διαδρομή καθαρισμού και η κίνηση από τα αριστερά προς τα δεξιά είναι η διαδρομή επαναφοράς. Η κοπή γίνεται με την αριστερή πλευρά του δίσκου, όπως φαίνεται στην Εικ. 23.
- Εάν η λεπίδα έχει γωνία προς τα αριστερά όταν καθαρίζει χόρτο, το χόρτο θα συλλεχθεί σε μια γραμμή, κάτι που κάνει ευκολότερη την περισυλλογή του, π.χ. με τσουγκράνα.
- Προσπαθήστε να εργάζεστε ρυθμικά. Σταθείτε γερά με τα ποδιά ανοικτά. Μετακινηθείτε προς τα εμπρός μετά από τη διαδρομή επαναφοράς και σταθείτε και πάλι σταθερά.
- Αφήστε το κάρτερ στήριξης να αγγίξει το έδαφος έτσι ώστε ο δίσκος να μην αγγίζει το έδαφος.
- Μειώστε τον κίνδυνο να τυλιχτούν υλικά γύρω από τη λεπίδα ακολουθώντας αυτές τις οδηγίες:
 - Εργάζεστε μόνο με τέρμα το γκάζι.
 - Αποφύγετε τα προηγούμενα κομμένα υλικά κατά τη διαδρομή επαναφοράς.
 - Σβήστε τον κινητήρα, ξεκουμπώστε τον ιμάντα και τοποθετήστε το μηχάνημα στο έδαφος πριν αρχίσετε να συλλέγετε το κομμένο υλικό.

11 ΜΕΤΑΦΟΡΑ

- Σταματήστε τον κινητήρα και περιμένετε να κρυσώσει.
- Τοποθετήστε το κάλυμμα του δίσκου (Εικ. 3.Α).
- Πιάστε το μηχάνημα μόνο από το τιμόνι και προσανατολίστε το εξάρτημα κοπής σε κατεύθυνση αντίθετη προς την κατεύθυνση κίνησης (Εικ. 3).

ΠΡΟΕΙΔΟΠΟΙΗΣΗ

Σε περίπτωση μεταφοράς ή αποθήκευσης του μηχανήματος, τοποθετήστε το προστατευτικό δίσκου κωδ. 4196086 όπως υποδεικνύεται στην Εικ. 3.Α.

ΠΡΟΣΟΧΗ

Για τη μεταφορά του μηχανήματος με όχημα, βεβαιωθείτε ότι το μηχάνημα έχει στερεωθεί σωστά και σταθερά στο όχημα χρησιμοποιώντας ιμάντες. Το μηχάνημα πρέπει να μεταφέρεται σε οριζόντια θέση, με κενό ρεζερβουάρ, τηρώντας επίσης τους ισχύοντες κανονισμούς μεταφοράς για μηχανήματα αυτού του τύπου.

12 ΣΥΝΤΗΡΗΣΗ

ΚΙΝΔΥΝΟΣ

- Κατά τη διάρκεια της συντήρησης πρέπει να χρησιμοποιείτε πάντα τα προστατευτικά γάντια.
- Μην εκτελείτε εργασίες συντήρησης με τον κινητήρα ζεστό.
- Η κακή συντήρηση, η αφαίρεση ή η τροποποίηση συστημάτων ασφαλείας ή/και η χρήση μη γνήσιων ανταλλακτικών μπορεί να προκαλέσει σοβαρό ή θανατηφόρο τραυματισμό στον χειριστή ή σε τρίτους.

ΠΡΟΣΟΧΗ

Μη χρησιμοποιείτε καύσιμο (μείγμα) για καθαρισμό.

12.1 ΣΥΜΜΟΡΦΩΣΗ ΕΚΠΟΜΠΩΝ ΑΕΡΙΩΝ

Ο κινητήρας αυτού του μηχανήματος, συμπεριλαμβανομένου του συστήματος ελέγχου εκπομπών, πρέπει να ελέγχεται, να χρησιμοποιείται και να υποβάλλεται σε συντήρηση σύμφωνα με τις οδηγίες που παρέχονται στο εγχειρίδιο χρήστη, ώστε οι επιδόσεις σε ό,τι αφορά τις εκπομπές να διατηρούνται εντός των νόμιμων απαιτήσεων που ισχύουν για μη οδικά κινούμενα μηχανήματα. Πρέπει να αποφεύγεται οποιαδήποτε σκόπιμη παρέμβαση ή ακατάλληλη χρήση του συστήματος

ελέγχου εκπομπών του κινητήρα.

Η εσφαλμένη λειτουργία, χρήση ή συντήρηση του κινητήρα ή του μηχανήματος μπορούν να προκαλέσουν πιθανή δυσλειτουργία του συστήματος ελέγχου εκπομπών με αποτέλεσμα να μην τηρούνται οι νόμιμες ισχύουσες απαιτήσεις. Σε αυτήν την περίπτωση, πρέπει να λαμβάνονται άμεσα μέτρα για την αποκατάσταση των δυσλειτουργιών του συστήματος και τη συμμόρφωση με τις ισχύουσες απαιτήσεις.

Ορισμένα ενδεικτικά παραδείγματα εσφαλμένης λειτουργίας, χρήσης ή συντήρησης είναι τα εξής:

- Παραβίαση ή θραύση των διατάξεων διανομής του καυσίμου.
- Χρήση καυσίμου ή/και λαδιού κινητήρα που δεν ανταποκρίνονται στα χαρακτηριστικά που αναφέρονται στην παρ. 7.1.
- Χρήση μη γνήσιων ανταλλακτικών.
- Μη εκτέλεση συντήρησης ή ακατάλληλη συντήρηση του συστήματος εξαγωγής, συμπεριλαμβανομένων εσφαλμένων διαστημάτων συντήρησης για την εξάτμιση, το μπουζί, το φίλτρο αέρα κλπ.

ΠΡΟΣΟΧΗ

- Η παραβίαση του κινητήρα αυτού του μηχανήματος ακυρώνει την πιστοποίηση της ΕΕ για τις εκπομπές.
- Η εξάτμιση διαθέτει καταλύτη που είναι αναγκαίος για τη συμμόρφωση του κινητήρα με τις απαιτήσεις σχετικά με τις εκπομπές. Μην τροποποιείτε και μην αφαιρείτε ποτέ τον καταλύτη: οι ενέργειες αυτές συνιστούν παράβαση του νόμου.

Το επίπεδο CO₂ του κινητήρα αυτού του μηχανήματος βρίσκεται στον ιστότοπο WEB της Emak (www.myemak.com) στην ενότητα "Il Mondo Outdoor Power Equipment" (Ο κόσμος των εξωτερικών εργαλείων ισχύος).

12.2 ΑΚΟΝΙΣΜΑ ΤΩΝ ΔΙΣΚΩΝ ΚΟΠΗΣ ΧΟΡΤΟΥ (2-3-4 ΔΟΝΤΙΑ)

οι δίσκοι κοπής γρασιδιού τροχίζονται με μια επίπεδη λίμα απλής κοπής (Εικ. 14).

ΠΡΟΕΙΔΟΠΟΙΗΣΗ

- Εάν δεν έχετε τις συγκεκριμένες δεξιότητες για να τροχίσετε σωστά τις λεπίδες, επικοινωνήστε με ένα εξουσιοδοτημένο κέντρο σέρβις.
- Ένα ακατάλληλο εργαλείο κοπής ή ακατάλληλα τροχισμένος δίσκος αυξάνουν τον κίνδυνο αναπήδησης.
- Ελέγξτε τις λεπίδες κοπής γρασιδιού για ζημιές ή ρωγμές. εάν έχουν υποστεί ζημιά, αντικαταστήστε.
- Μην συγκολλάτε, ισιώνετε και μην αλλάζετε το σχήμα των κατεστραμμένων εξαρτημάτων κοπής σε μια προσπάθεια επισκευής τους. Αυτό μπορεί να προκαλέσει την απόσπαση κομματιών του εργαλείου κοπής με αποτέλεσμα σοβαρό ή θανάσιμο τραυματισμό.
- Οι λεπίδες δεν πρέπει ποτέ να επισκευάζονται, αλλά πρέπει να αντικαθίστανται μόλις εντοπιστεί θραύση ή όταν ξεπεραστεί το όριο τροχίσματος.

ΠΡΟΣΟΧΗ

- Για να διατηρήσετε την ισορροπία, τροχίστε όλες τις άκρες ομοιόμορφα.
- Εάν οι λεπίδες δεν τροχιστούν σωστά, μπορούν να δημιουργήσουν μη φυσιολογικές δονήσεις στο μηχάνημα με επακόλουθη θραύση των ίδιων των λεπίδων.

ΣΗΜΕΙΩΣΗ

Οι λεπίδες κοπής γρασιδιού είναι αναστρέψιμες: όταν η μία πλευρά δεν είναι πλέον τροχισμένη, η λεπίδα μπορεί να αντιστραφεί και μπορεί να χρησιμοποιηθεί η άλλη πλευρά (Εικ. 14).

12.3 ΚΕΦΑΛΗ ΧΟΡΤΟΚΟΠΤΙΚΟΥ

Χρησιμοποιείτε πάντα την ίδια διάμετρο με εκείνη της αρχικής μεσινέζας για να μην προκληθεί υπερφόρτωση του κινητήρα (Εικ.15).

Για να αυξήσετε το μήκος της μεσινέζας από νάιλον, χτυπήστε την κεφαλή στο έδαφος ενώ λειτουργεί.

ΠΡΟΣΟΧΗ

Μην χτυπάτε την κεφαλή σε σκυρόδεμα ή πλακόστρωτο.

Αντικατάσταση μεσινέζας από νάιλον στην κεφαλή TAP&GO (Εικ. 16)

1. Πιέστε το γλωσσίδι (Εικ.16.1) και αφαιρέστε το κάλυμμα και το εσωτερικό καρούλι.
2. Διπλώστε το νήμα στη μέση, αφήνοντας το ένα μέρος μεγαλύτερο από το άλλο κατά περίπου 14 cm.
3. Μπλοκάρτε το νήμα στην κατάλληλη εγκοπή (Εικ. 16.2) στο καρούλι.
4. Τυλίξτε κάθε νήμα στην υποδοχή του ομοιόμορφα και χωρίς πλέξη μεταξύ τους προς την κατεύθυνση του βέλους.
5. Στο τέλος του τυλίγματος του νήματος, ασφαλίστε στις εγκοπές όπως υποδεικνύεται στην (Εικ.16.3).
6. Τοποθετήστε το ελατήριο.
7. Περάστε το νήμα μέσα από τους δακτύλιους (Εικ. 16.4).
8. Ασφαλίστε την κεφαλή με το καπάκι (Εικ. 16.5).
9. Τραβήξτε το νήμα προς τα έξω (Εικ. 16.6).

12.4 ΦΙΛΤΡΟ ΑΕΡΑ

ΠΡΟΣΟΧΗ

Ένα φραγμένο φίλτρο προκαλεί την ανώμαλη λειτουργία του κινητήρα, αυξάνοντας την κατανάλωσή του και μειώνοντας την ισχύ του.

Κάθε 8-10 ώρες εργασίας:

1. Αφαιρέστε το κάλυμμα (Εικ. 20.A), καθαρίστε το φίλτρο (Εικ. 20.B).
2. Φυσίζετε από απόσταση με πεπιεσμένο αέρα από μέσα προς τα έξω.
3. Αντικαταστήστε εάν είναι βρώμικο ή κατεστραμμένο.

12.5 ΦΙΛΤΡΟ ΚΑΥΣΙΜΟΥ

ΠΡΟΣΟΧΗ

Ένα βρώμικο φίλτρο προκαλεί δυσκολία στην εκκίνηση και μειώνει την απόδοση του κινητήρα.

Ελέγχετε τακτικά την κατάσταση του φίλτρου καυσίμου. Για να καθαρίσετε το φίλτρο, βγάλτε το από το στόμιο ανεφοδιασμού καυσίμου. Σε περίπτωση που είναι πολύ βρώμικο, αντικαταστήστε το (Εικ. 18).

12.6 ΚΙΝΗΤΗΡΑΣ

ΠΡΟΣΟΧΗ

Η συσσώρευση ρύπων στον κύλινδρο μπορεί να προκαλέσει επικίνδυνη υπερθέρμανση για τη λειτουργία του κινητήρα.

Καθαρίζετε τακτικά τα πτερύγια του κυλίνδρου με πινέλο ή πεπιεσμένο αέρα.

12.7 ΜΠΟΥΖΙ

Περιοδικά συνιστούμε να καθαρίζετε το μπουζί και να ελέγχετε το διάκενο των ηλεκτροδίων (Εικ. 19). Χρησιμοποιήστε μπουζί TORCH L8RTF ή άλλη μάρκα ισοδύναμου θερμικού βαθμού.

12.8 ΚΩΝΙΚΟ ΖΕΥΓΟΣ

Κάθε 30 ώρες εργασίας, αφαιρέστε τη βίδα (Εικ. 6.D) από το κωνικό ζεύγος και ελέγξτε τη στάθμη του γράσου.

Χρησιμοποιείτε όχι περισσότερο από 10 γραμμάρια ποιοτικού λιπαντικού δισουλφιδικού μολυβδαινίου.

12.9 ΜΕΤΑΔΟΣΗ

Κάθε 30 ώρες εργασίας λιπαίνετε την ένωση του άκαμπτου σωλήνα (Εικ. 21.D) με γράσο δισουλφιδικού μολυβδαινίου.

12.10 ΚΑΡΜΠΙΡΑΤΕΡ

Πριν από τη ρύθμιση του καρμπιρατέρ, καθαρίστε το φίλτρο αέρα (Εικ. 20.B) και θερμάνετε τον κινητήρα. Ο κινητήρας του μηχανήματος έχει σχεδιαστεί και κατασκευαστεί με βάση την εφαρμογή των Κανονισμών (ΕΕ) 2016/1628.

Η βίδα ρελαντί (Εικ. 17.T) ρυθμίζεται έτσι ώστε να υπάρχει καλό περιθώριο ασφαλείας μεταξύ της ταχύτητας ρελαντί και της ταχύτητας εμπλοκής του συμπλέκτη.

ΠΡΟΕΙΔΟΠΟΙΗΣΗ

- Με τον κινητήρα στο ρελαντί (3000 σ.α.λ.) ο δίσκος δεν πρέπει να περιστρέφεται. Για τις ρυθμίσεις του καρμπιρατέρ συνιστάται να απευθυνθείτε στην Αντιπροσωπεία ή στο Εξουσιοδοτημένο Συνεργείο.
- Χρησιμοποιώντας το μηχάνημα σε υψόμετρο άνω των 1000 m, είναι απαραίτητο να ζητήσετε έλεγχο της καύσης από ένα Εξουσιοδοτημένο Κέντρο Σέρβις.

12.11 ΕΞΑΤΜΙΣΗ

ΚΙΝΔΥΝΟΣ

- Μια ανεπαρκώς συντηρημένη εξάτμιση θα αυξήσει τον κίνδυνο πυρκαγιάς και απώλειας ακοής.

Εάν η εξάτμιση έχει υποστεί ζημιά, πρέπει να αντικατασταθεί. Εάν η εξάτμιση φράζει συχνά, αυτό μπορεί να αποτελεί ένδειξη ότι η απόδοση του καταλύτη μπορεί να έχει μειωθεί.

12.12 ΕΚΤΑΚΤΗ ΣΥΝΤΗΡΗΣΗ

Συνιστάται ο γενικός έλεγχος από εξειδικευμένο τεχνικό του δικτύου υποστήριξης στο τέλος της σεζόν, εάν η χρήση του μηχανήματος είναι εντατική, ή κάθε δύο χρόνια, εάν η χρήση είναι κανονική.

ΠΡΟΕΙΔΟΠΟΙΗΣΗ

- Όλες οι επεμβάσεις συντήρησης που δεν προβλέπονται από το παρόν εγχειρίδιο πρέπει να εκτελούνται από το εξουσιοδοτημένο συνεργείο. Για να διασφαλιστεί η συνεχής και ομαλή λειτουργία του μηχανήματος, χρησιμοποιείτε μόνο ΓΝΗΣΙΑ ΑΝΤΑΛΛΑΚΤΙΚΑ για την αντικατάσταση τυχόν εξαρτημάτων.
- Τυχόν μη εξουσιοδοτημένες τροποποιήσεις ή/και η χρήση μη γνήσιων ανταλλακτικών μπορεί να προκαλέσει σοβαρούς ή θανατηφόρους τραυματισμούς στον χειριστή ή σε τρίτους και να προκαλέσει την άμεση ακύρωση της εγγύησης.

ΠΙΝΑΚΑΣ ΣΥΝΤΗΡΗΣΗΣ

<p>Παρακαλούμε σημειώστε ότι τα παρακάτω διαστήματα συντήρησης εφαρμόζονται μόνο για κανονικές συνθήκες λειτουργίας. Εάν η καθημερινή σας εργασία απαιτεί λειτουργία μεγαλύτερη της κανονικής ή επικρατούν σκληρές συνθήκες κοπής, τότε τα προτεινόμενα διαστήματα θα πρέπει να συντομευτούν κατάλληλα</p>		Πριν από κάθε χρήση	Μηνιαία	Εάν έχει βλάβη ή ελάττωμα	Όπως απαιτείται	1 χρόνος ή 100 ώρες
Ολόκληρο το μηχάνημα	Επιθεωρήστε (διαρροές, ρωγμές και φθορά)	x				
	Καθαρίστε μετά το τέλος της εργασίας της ημέρας					
Χειριστήρια (Κουμπί STOP, λεβιές τσοκ, λαβή γκαζιού, λεβιές ασφαλείας)	Ελέγξτε τη λειτουργία	x				
Δοχείο καυσίμου	Επιθεωρήστε (διαρροές, ρωγμές και φθορά)	x				
	Καθαρίστε					x
Φίλτρο καυσίμου και σωλήνες	Επιθεωρήστε		x			
	Καθαρίστε, αντικαταστήστε το στοιχείο φίλτρου			x		x
Εξαρτήματα κοπής	Επιθεωρήστε (ζημιά, ακόνισμα και φθορά)	x				
	Ελέγξτε την τάνυση	x				
	Ακονίστε			x	x	
Κωνικό ζεύγος	Επιθεωρήστε (ζημιά, φθορά και στάθμη γράσου)		x		x	
Προστατευτικό κοπτικού εξαρτήματος	Επιθεωρήστε (ζημιά και φθορά)	x				
	Αντικαταστήστε			x	x	
Όλες οι προσβάσιμες βίδες και παξιμάδια (όχι ρυθμιστικές βίδες)	Επιθεωρήστε	x				
	Σφίξτε ξανά		x			
Φίλτρο αέρα	Καθαρίστε	x			x	
	Αντικαταστήστε			x		x
Πτερύγια κυλίνδρου	Καθαρίστε		x			
Σχισμές του κάρτερ εκκίνησης	Καθαρίστε μετά το τέλος της εργασίας της ημέρας					
Σκοινί εκκίνησης	Επιθεωρήστε (ζημιά και φθορά)		x			
	Αντικαταστήστε			x		
Καρμπιρατέρ	Ελέγξτε το ρελαντί (Το εξάρτημα κοπής δεν πρέπει να περιστρέφεται στο ρελαντί)	x				
Μπουζί	Ελέγξτε διάκενο ηλεκτροδίου		x			
	Αντικαταστήστε			x		x
Αντικραδασμικά	Επιθεωρήστε (ζημιά και φθορά)		x			
	Αντικατάσταση από αντιπρόσωπο			x	x	
Βίδα και παξιμάδι κοπτικού εξαρτήματος	Ελέγξτε ότι τα παξιμάδια ασφαλισής του κοπτικού εξοπλισμού είναι σφιγμένα καλά	x				

13 ΑΠΟΘΗΚΕΥΣΗ

Όταν το μηχάνημα πρέπει να παραμείνει ακινητοποιημένο για μεγάλο χρονικό διάστημα:

- Αδειάστε και καθαρίστε το ρεζερβουάρ σε καλά αεριζόμενο χώρο.

ΠΡΟΣΟΧΗ

Για να αδειάσετε το καρμπρατέρ, βάλτε εμπρός τον κινητήρα και περιμένετε να σβήσει (αφήνοντας μείγμα στο καρμπρατέρ μπορούν να υποστούν βλάβες οι μεμβράνες).

- Οι διαδικασίες για τη θέση σε λειτουργία μετά από χειμερινή αποθήκευση είναι ίδιες με εκείνες που απαιτούνται για την κανονική εκκίνηση του μηχανήματος (κεφ. 9).
- Εφαρμόστε όλους τους προαναφερθέντες κανόνες συντήρησης.
- Καθαρίστε καλά το μηχάνημα και λιπάνετε τα μεταλλικά μέρη.
- Αφαιρέστε τον δίσκο, καθαρίστε και λαδώστε τον για να αποφύγετε τη σκουριά.
- Αφαιρέστε τις φλάντζες στερέωσης δίσκου. Καθαρίστε, στεγνώστε και λαδώστε την έδρα του κωνικού ζεύγους.
- Αφαιρέστε το καύσιμο από το ρεζερβουάρ και επανατοποθετήστε το καπάκι.
- Καθαρίστε προσεκτικά τις σχάρες ψύξης και το φίλτρο αέρα (Εικ.20.Β).
- Φυλάξτε το μηχάνημα σε στεγνό χώρο, κατά προτίμηση χωρίς να έρχεται σε άμεση επαφή με το δάπεδο και μακριά από πηγές θερμότητας.
- Εάν το μηχάνημα είναι αποθηκευμένο με μεταλλικό δίσκο τοποθετημένο, πρέπει επίσης να τοποθετηθεί το προστατευτικό του δίσκου.

14 ΠΡΟΣΤΑΣΙΑ ΤΟΥ ΠΕΡΙΒΑΛΛΟΝΤΟΣ

Η προστασία του περιβάλλοντος αποτελεί βασική προϋπόθεση κατά τη χρήση του μηχανήματος, προς όφελος τόσο του ανθρώπου όσο και του περιβάλλοντος. Ως εκ τούτου είναι απαραίτητο:

- Αποφύγετε να ενοχλείτε τη γειτονιά.
- Τηρείτε πιστά τους τοπικούς κανονισμούς για την απόρριψη των υλικών μετά την κοπή.
- Τηρείτε πιστά τους τοπικούς κανονισμούς για την απόρριψη υλικών συσκευασίας, λαδιών, βενζίνης, μπαταριών, φίλτρων, φθαρμένων εξαρτημάτων ή άλλων στοιχείων που επιβαρύνουν το περιβάλλον.

ΣΗΜΕΙΩΣΗ

Τα ειδικά απόβλητα δεν πρέπει να απορρίπτονται στα σκουπίδια, αλλά πρέπει να διαχωρίζονται και να μεταφέρονται στα κατάλληλα κέντρα συλλογής, τα οποία θα εξασφαλίζουν την ανακύκλωση των υλικών.

14.1 ΔΙΑΛΥΣΗ ΚΑΙ ΑΠΟΡΡΙΨΗ

Σε περίπτωση απόσυρσης, το μηχάνημα δεν πρέπει να απορρίπτεται στο περιβάλλον, αλλά να παραδίδεται σε ένα κέντρο συλλογής.



Τα περισσότερα υλικά που χρησιμοποιούνται για την κατασκευή του μηχανήματος είναι ανακυκλώσιμα. Όλα τα μέταλλα (χάλυβας, αλουμίνιο, ορείχαλκος) μπορούν να παραδοθούν σε ένα κέντρο ανάκτησης σιδήρου. Για πληροφορίες, απευθυνθείτε στην υπηρεσία συλλογής απορριμμάτων της περιοχής σας. Η απόρριψη των απορριμμάτων που προέρχονται από τη διάλυση του μηχανήματος πρέπει να γίνεται με φιλικό τρόπο για το περιβάλλον, αποφεύγοντας τη ρύπανση του εδάφους, του αέρα και των υδάτων.

Πρέπει να τηρείται σε κάθε περίπτωση η σχετική ισχύουσα τοπική νομοθεσία.







Στην περίπτωση διάλυσης του μηχανήματος, πρέπει να καταστρέψετε την ετικέτα της σήμανσης CE μαζί με το παρόν εγχειρίδιο.

15 ΤΕΧΝΙΚΑ ΣΤΟΙΧΕΙΑ

15.1 ΧΑΡΑΚΤΗΡΙΣΤΙΚΑ ΤΟΥ ΜΗΧΑΝΗΜΑΤΟΣ

		<i>BCH 500 S - DSH 5000 S</i>	<i>BCH 500 T - DSH 5000 T</i>
Κυβισμός	cm ³	50.9	
Κινητήρας		δίχρονος ΕΜΑΚ	
Ισχύς	kW	2.1	
Αρ. στροφών/λεπτό στο ρελαντί	min ⁻¹	3000	
Μέγιστη ταχύτητα ατράκτου εξόδου	min ⁻¹	8500	
Αριθμός στροφών κινητήρα στη μέγιστη ταχύτητα ατράκτου εξόδου	min ⁻¹	10400	
Χωρητικότητα ρεζερβουάρ καυσίμου  + 	cm ³	1100 (1.1 l)	
Αντλία προπλήρωσης καυσίμου		Ναι	
Εύκολη εκκίνηση 		Ναι	
Πλάτος κοπής	cm	41	
Βάρος χωρίς εργαλείο κοπής και προστατευτικό	kg	7.9	8.3

15.2 ΣΥΝΙΣΤΩΜΕΝΑ ΕΞΑΡΤΗΜΑΤΑ ΚΟΠΗΣ





Μοντέλο	Εξαρτήματα κοπής			Προστατευτικό	
		Ø mm			
BCH 500 S - BCH 500 T		130	P.N. 61459100	P.N. 61450295AR	
DSH 5000 S - DSH 5000 T		130	P.N. 61459101		
BCH 500 S - BCH 500 T		130	P.N. 61459102	P.N. 61450295AR	
DSH 5000 S - DSH 5000 T		130	P.N. 61459103		
BCH 500 S - BCH 500 T DSH 5000 S - DSH 5000 T		255	P.N. 4095567AR	P.N. 61450295AR	*
		305	P.N. 4095675AR		
BCH 500 S - BCH 500 T DSH 5000 S - DSH 5000 T		230	P.N. 4095637AR	P.N. 61450295AR	*
		255	P.N. 4095638AR		
BCH 500 S - BCH 500 T DSH 5000 S - DSH 5000 T		255	P.N. 4095673BR	P.N. 61450295AR	*
		305	P.N. 4095674AR		
BCH 500 S - BCH 500 T DSH 5000 S - DSH 5000 T		230	P.N. 4095568AR	P.N. 61450295AR	*
		255	P.N. 4095563AR		
BCH 500 S - BCH 500 T DSH 5000 S - DSH 5000 T		255	P.N. 4095641BR	P.N. 61450295AR	*
		305	P.N. 4095665BR		

* Προστατευτικό (Εικ. 4.C) δεν απαιτείται. Εξαρτήματα κοπής μετάλλου.

ΚΙΝΔΥΝΟΣ

Η χρήση εξαρτημάτων κοπής εκτός αυτών που συσιστώνται μπορεί να οδηγήσει σε σοβαρούς ή θανατηφόρους τραυματισμούς. Χρησιμοποιείτε αποκλειστικά και μόνο τα συσιστώμενα εξαρτήματα κοπής και προστατευτικά και τηρείτε τις οδηγίες τροχίσματος.

15.3 ΕΚΠΟΜΠΕΣ ΘΟΡΥΒΟΥ ΚΑΙ ΔΟΝΗΣΕΙΣ

			<i>BCH 500 S - DSH 5000 S</i>		<i>BCH 500 T - DSH 5000 T</i>		
							
Ηχητική πίεση	dB (A)	$L_{PA,av}$ EN 11806-1 EN 22868	101.5	102.7	101.5	102.7	*
Αβεβαιότητα	dB (A)		1.0	1.5	1.0	1.5	
Μετρηθείσα στάθμη ηχητικής ισχύος	dB (A)	2000/14/EK EN 22868 EN ISO 3744	115	114	115	114	
Αβεβαιότητα	dB (A)		1.2	1.2	1.2	1.2	
Εγγυημένη στάθμη ηχητικής ισχύος	dB (A)	L_{WA} 2000/14/EK EN 22868 EN ISO 3744	116	115	116	115	
Επίπεδο κραδασμών	m/s²	EN 11806-1 EN 22867 EN 12096	5.3 (αριστ.) 4.8 (δεξ.)	6.6 (αριστ.) 8.8 (δεξ.)	7.0 (αριστ.) 5.7 (δεξ.)	6.7 (αριστ.) 4.7 (δεξ.)	*
Αβεβαιότητα	m/s²	EN 12096	1.4 (αριστ.) 1.3 (δεξ.)	1.4 (αριστ.) 1.6 (δεξ.)	1.3 (αριστ.) 1.2 (δεξ.)	1.4 (αριστ.) 1.3 (δεξ.)	

* Μέσες σταθμισμένες τιμές: 1/2 ρελαντί, 1/2 πλήρες φορτίο (κεφαλή) ή 1/2 μέγ. ταχύτητα κενό (δίσκος)

16 ΟΔΗΓΟΣ ΑΝΤΙΜΕΤΩΠΙΣΗΣ ΠΡΟΒΛΗΜΑΤΩΝ

ΠΡΟΕΙΔΟΠΟΙΗΣΗ

- Εκτός από τις περιπτώσεις στις οποίες ζητείται ρητά η λειτουργία του μηχανήματος, να σβήνετε πάντα το μηχάνημα και να αποσυνδέετε το μπουζί πριν πραγματοποιήσετε όλες τις διορθωτικές δοκιμές που συνιστώνται στον παρακάτω πίνακα.
- Εάν διερευνηθούν όλες οι πιθανές αιτίες και το πρόβλημα παραμένει, επικοινωνήστε με ένα εξουσιοδοτημένο κέντρο τεχνικής υποστήριξης. Εάν εμφανιστεί κάποιο πρόβλημα που δεν αναφέρεται στον πίνακα αυτό, επικοινωνήστε με ένα εξουσιοδοτημένο κέντρο τεχνικής υποστήριξης.

<i>Πρόβλημα</i>	<i>Πιθανές αιτίες</i>	<i>Λύση</i>
Ο κινητήρας δεν παίρνει μπροστά ή σβήνει λίγα μόλις δευτερόλεπτα μετά την εκκίνηση.	<ol style="list-style-type: none"> 1. Δεν υπάρχει σπινθήρας. 2. Μπουκωμένος κινητήρας. 	<ol style="list-style-type: none"> 1. Ελέγξτε τον σπινθήρα του μπουζί. Εάν δεν υπάρχει σπινθήρας, αντικαταστήστε το μπουζί με ένα καινούργιο (TORCH L8RTF). 2. Ακολουθήστε τη διαδικασία στην παρ. 10.3. Εάν ο κινητήρας δεν παίρνει και πάλι μπροστά, αντικαταστήστε το μπουζί με ένα καινούργιο και επαναλάβετε τη διαδικασία της παρ. 10.1.
Ο κινητήρας παίρνει μπροστά, αλλά δεν επιταχύνει σωστά ή δεν λειτουργεί σωστά σε υψηλή ταχύτητα.	Πρέπει να ρυθμιστεί το καρμπυρατέρ.	Επικοινωνήστε με το εξουσιοδοτημένο κέντρο τεχνικής υποστήριξης για τη ρύθμιση του μπουζί.
Ο κινητήρας δεν μπορεί να φτάσει στη μέγιστη ταχύτητα ή/και εκπέμπει υπερβολικό καπνό.	<ol style="list-style-type: none"> 1. Ελέγξτε το μείγμα λαδιού / βενζίνης. 2. Ακαθαρσίες στο φίλτρο αέρα. 3. Πρέπει να ρυθμιστεί το καρμπυρατέρ. 	<ol style="list-style-type: none"> 1. Χρησιμοποιείτε φρέσκια βενζίνη και κατάλληλο λάδι για δίχρονους κινητήρες (βλ. παρ. 7.1). 2. Καθαρίστε το φίλτρο αέρα (βλ. παρ. 12.4). 3. Επικοινωνήστε με το εξουσιοδοτημένο κέντρο τεχνικής υποστήριξης για τη ρύθμιση του μπουζί.
Ο κινητήρας παίρνει μπροστά, γυρίζει και επιταχύνει, αλλά δεν μπορεί να παραμείνει στο ρελαντί.	Πρέπει να ρυθμιστεί το καρμπυρατέρ.	Ρυθμίστε τη βίδα του ρελαντί (Εικ. 17.Τ) δεξιόστροφα για αύξηση της ταχύτητας (βλ. παρ. 12.10).
Ο κινητήρας παίρνει μπροστά και λειτουργεί, αλλά το εργαλείο κοπής δεν περιστρέφεται	Φθαρμένος συμπλέκτης, κωνικό ζεύγος ή άξονας μετάδοσης	Αντικαταστήστε το φθαρμένο εξάρτημα εάν είναι απαραίτητο, επικοινωνήστε με ένα εξουσιοδοτημένο κέντρο τεχνικής υποστήριξης

ΠΡΟΣΟΧΗ

Μην επιχειρήσετε ποτέ να επισκευάσετε το μηχάνημα, εάν δεν διαθέτετε τα κατάλληλα μέσα και τις απαιτούμενες τεχνικές γνώσεις. Κάθε παρέμβαση επιφέρει αυτόματα σε ακύρωση της εγγύησης και απαλλάσσει τον κατασκευαστή από κάθε ευθύνη. Εάν τα προβλήματα παραμένουν μετά την εφαρμογή των προτεινόμενων λύσεων, επικοινωνήστε με ένα εξουσιοδοτημένο κέντρο σέρβις.

17 ΔΗΛΩΣΗ ΣΥΜΜΟΡΦΩΣΗΣ

Ο κατασκευαστής, **Emak spa via Fermi, 4 - 42011 Bagnolo in Piano (RE) ITALY**, δηλώνει υπεύθυνα ότι το μηχάνημα:

- Τύπος: φορητό θαμνοκοπτικό/χλοοκοπτικό με κινητήρα εσωτερικής καύσης
- Μάρκα Efcso, μοντέλο DSH 5000 S - DSH 5000 T
- Μάρκα Oleo-Mac, μοντέλο BCH 500 S - BCH 500 T
- Σειριακός αριθμός 789 XXX 0001 ÷ 789 XXX 9999

συμμορφώνεται με τις απαιτήσεις της οδηγίας / του κανονισμού και επόμενες τροποποιήσεις ή συμπληρώσεις: 2006/42/ΕΚ - 2000/14/ΕΚ - 2014/30/ΕΕ - (ΕΕ) 2016/1628 - 2011/65/ΕΕ, συμμορφώνεται με τις διατάξεις των παρακάτω εναρμονισμένων προτύπων: EN ISO 11806-1:2011 - EN 55012:2007 - EN 55012:2007+A1:2009 - ISO 14982:1998

Διαδικασίες για αξιολόγηση της συμμόρφωσης που εφαρμόστηκαν: Παράρτημα V - 2000/14/ΕΚ

Μετρηθείσα στάθμη ηχητικής ισχύος: 115 dB (A)

Εγγυημένη στάθμη ηχητικής ισχύος: 116 dB (A)

Το πρόσωπο που εξουσιοδοτείται να συντάξει τον τεχνικό φάκελο είναι ο ίδιος ο κατασκευαστής Emak S.p.A.

Bagnolo in Piano (RE) Italy - via Fermi, 4

Ημερομηνία: 31/07/2021



18 ΠΙΣΤΟΠΟΙΗΤΙΚΟ ΕΓΓΥΗΣΗΣ

Το μηχάνημα έχει σχεδιαστεί και κατασκευαστεί σύμφωνα με τις πιο προηγμένες τεχνικές παραγωγής. Ο κατασκευαστής παρέχει εγγύηση για τα προϊόντα της για μια περίοδο 24 μηνών από την ημερομηνία αγοράς, για ιδιωτική και ερασιτεχνική χρήση. Η εγγύηση ισχύει για 12 μήνες στην περίπτωση επαγγελματικής χρήσης.

Γενικοί όροι εγγύησης

- Η εγγύηση ισχύει από την ημερομηνία αγοράς. Ο κατασκευαστής αντικαθιστά δωρεάν μέσω του δικτύου πωλήσεων και τεχνικής υποστήριξης τα ελαττωματικά εξαρτήματα λόγω αστοχίας υλικού, επεξεργασίας ή παραγωγής. Η εγγύηση δεν καταργεί τα νόμιμα δικαιώματα του αγοραστή που προβλέπονται από τον Αστικό Κώδικα σε ό,τι αφορά τις συνέπειες από ελαττώματα ή προβλήματα του προϊόντος που πωλείται.
- Το τεχνικό προσωπικό παρεμβαίνει το ταχύτερο δυνατό εντός των χρονικών ορίων που καθορίζονται από τις ανάγκες οργάνωσης.
- Για την παροχή υποστήριξης στο πλαίσιο της εγγύησης, πρέπει να επιδειξετε στο εξουσιοδοτημένο προσωπικό το πιστοποιητικό εγγύησης, που παρέχεται παρακάτω, σφραγισμένο από τον προμηθευτή και συμπληρωμένο πλήρως, καθώς και το τιμολόγιο αγοράς ή τη νόμιμη απόδειξη με την ημερομηνία αγοράς.
- Η εγγύηση δεν ισχύει σε περίπτωση:
 - Εμφανούς έλλειψης συντήρησης.

- Εσφαλμένης χρήσης ή τροποποίησης του προϊόντος.
- Χρήσης ακατάλληλων λιπαντικών ή καυσίμων.
- Χρήσης μη γνήσιων ανταλλακτικών ή εξαρτημάτων.
- Επεμβάσεων από μη εξουσιοδοτημένο προσωπικό.
- Ο κατασκευαστής δεν παρέχει εγγύηση για τα αναλώσιμα υλικά και τα εξαρτήματα που υπόκεινται σε φυσιολογική φθορά κατά τη λειτουργία.
- Η εγγύηση δεν καλύπτει εργασίες αναβάθμισης ή βελτίωσης του προϊόντος.
- Η εγγύηση δεν καλύπτει εργασίες ρύθμισης και συντήρησης που μπορεί να είναι απαραίτητες κατά την περίοδο ισχύος της εγγύησης.
- Πιθανές βλάβες που προκαλούνται κατά τη μεταφορά, πρέπει να επισημαίνονται αμέσως στο μεταφορέα, διαφορετικά η εγγύηση δεν ισχύει.
- Για τους κινητήρες άλλων μαρκών (Briggs & Stratton, Subaru, Honda, Kipor, Lombardini, Kohler, κ.λπ.) που χρησιμοποιούνται στα μηχανήματά μας, ισχύει η εγγύηση του κατασκευαστή των κινητήρων.
- Η εγγύηση δεν καλύπτει τυχόν άμεσους ή έμμεσους τραυματισμούς ή υλικές ζημιές λόγω βλάβης του μηχανήματος ή υποχρεωτικής παρατεταμένης διακοπής της χρήσης του.

ΜΟΝΤΕΛΟ

ΣΕΙΡΙΑΚΟΣ ΑΡΙΘΜΟΣ

Αγοράστηκε Από ΤΟΝ κ.

ΗΜΕΡΟΜΗΝΙΑ

ΑΝΤΙΠΡΟΣΩΠΕΙΑ

✂ Να μην αποσταλεί! Επισυνάψτε μόνο ενδεχόμενη τεχνική εγγύηση.

SAMENVATTING

1	Inleiding	192	9.2	De motor stoppen.....	202
1.1	Doel van de handleiding	192	9.3	Motor is verzopen	202
1.2	Aanwijzingen voor het lezen van de handleiding	192	9.4	Inlopen van de motor	202
2	Veiligheidsvoorschriften	193	10	Gebruik van de machine.....	203
2.1	Beoogd gebruik.....	195	10.1	Veiligheidscontroles.....	203
2.2	Verkeerd gebruik.....	195	10.2	Algemene voorzorgsmaatregelen	203
2.3	Restricties.....	195	10.3	Werken	204
2.4	Persoonlijke beschermingsmiddelen (PBM).....	195	10.4	Grasmaaien met een maaikop met nylon draad.....	205
2.5	Symbolen en veiligheidswaarschuwingen	196	10.5	Grasmaaien met een grasmaaiblad.....	206
3	Hoofdonderdelen	196	11	Transport.....	207
4	CE-plaatje.....	196	12	Onderhoud	207
5	Assemblage	197	12.1	Conformiteit van de gasemissies.....	207
5.1	Montage van de veiligheidsafscherming (Afb. 4)	197	12.2	Slijpen van grasmaaimessen (2-3-4 tanden)	208
5.2	Montage van de maaikop met nylon draad (Afb. 6)	197	12.3	Snoeikop.....	209
5.3	Montage van het maaiblad (Afb. 7)	197	12.4	Luchtfilter.....	209
5.4	Montage van de handgreep (Afb. 2)	197	12.5	Brandstoffilter.....	209
5.5	Montage de stuurstang (Afb.5B).....	197	12.6	Motor.....	209
5.6	Montage van de bedieningshandgrepen (Afb.5A)	197	12.7	Bougie	209
5.7	Montage van de stuurstang (Afb. 5C)	198	12.8	Kegelwiel.....	210
6	Veiligheidssystemen en bedieningen.....	198	12.9	Transmissie	210
6.1	Stopknop.....	198	12.10	Carburateur	210
6.2	Gashendelblokkering	198	12.11	Uitlaatdemper	210
6.3	Veiligheidsafscherming (Afb. 1.5).....	198	12.12	Buitengewoon onderhoud.....	210
6.4	Versnellingshendel	198	13	Opslag.....	212
6.5	Knop gashendel halverwege	198	14	Milieubescherming.....	212
7	De tank vullen	199	14.1	Slopen en afdanken	212
7.1	Aanbevolen brandstof.....	199	15	Technische gegevens	213
7.2	De tank vullen	200	15.1	Kenmerken van de machine	213
8	Vorbereidingen.....	200	15.2	Aanbevolen maaierwerktuigen	214
8.1	Werkgebied	200	15.3	Geluidsemisies en trillingen.....	215
8.2	Draaggordel.....	200	16	Hulp bij het oplossen van problemen.....	216
9	Starten	201	17	Verklaring van overeenstemming	217
9.1	Startprocedure	201	18	Garantiecertificaat.....	217

1 INLEIDING

Hartelijk dank voor uw keuze voor een product van Emak.

Ons netwerk van erkende dealers en werkplaatsen staat tot uw beschikking voor al uw vragen.

GEVAAR

Om de machine correct te gebruiken en ongelukken te voorkomen, niet beginnen te werken zonder deze handleiding zorgvuldig te hebben gelezen.

Hierin vindt u uitleg over de werking van de verschillende onderdelen plus aanwijzingen voor noodzakelijke controles en het bijbehorende onderhoud.

De beschrijvingen en illustraties in deze handleiding zijn niet strikt bindend. De Fabrikant behoudt zich het recht voor eventuele wijzigingen aan te brengen. Dergelijke wijzigingen verplichten het bedrijf niet deze handleiding steeds opnieuw bij te werken.

1.1 DOEL VAN DE HANDLEIDING

Deze handleiding bevat instructies voor het gebruik en onderhoud van de bosmaaiers:

Merk	Model
Efco	DSH 5000 S - DSH 5000 T
Oleo-Mac	BCH 500 S - BCH 500 T

De Fabrikant van de geleverde machine, in een van de mogelijke modellen, is:

Emak S.p.A.
Via Enrico Fermi 4, 42011
Bagnolo in Piano (RE) Italy
www.myemak.com

1.2 AANWIJZINGEN VOOR HET LEZEN VAN DE HANDLEIDING

Naast de bedienings- en onderhoudsinstructies bevat deze handleiding enkele paragrafen die uw speciale aandacht vragen. Dergelijke paragrafen zijn aangegeven met de hieronder beschreven symbolen:

GEVAAR

Het niet in acht nemen van deze waarschuwing leidt onmiddellijk tot een gevaarlijke situatie die, indien deze niet wordt vermeden, onmiddellijk de dood of ernstige of blijvende schade tot gevolg zal hebben.

WAARSCHUWING

Het niet in acht nemen van deze waarschuwing leidt tot een potentieel gevaarlijke situatie die, indien deze niet wordt vermeden, de dood of ernstige gezondheidsschade tot gevolg kan hebben.

LET OP

Het niet in acht nemen van deze waarschuwing leidt tot een potentieel gevaarlijke situatie die, indien deze niet wordt vermeden, kan leiden tot lichte schade aan de machine.

OPMERKING

Geeft aanvullende informatie op eerder beschreven veiligheidsinstructies.

De handleiding is onderverdeeld in hoofdstukken en paragrafen. Elke paragraaf is een subniveau van het desbetreffende hoofdstuk. Verwijzingen naar titels of paragrafen worden aangegeven met de afkorting hfdst. of par. gevolgd door het desbetreffende nummer. Bijvoorbeeld: "hfdst. 2" of "par. 2.1". De afbeeldingen in deze handleiding zijn genummerd 1, 2, 3, enzovoort. De in de afbeeldingen getoonde onderdelen zijn aangeduid met letters of cijfers. Een verwijzing naar onderdeel C in afbeelding 2 wordt weergegeven als: "Zie Afb. 2.C" of alleen "(Afb. 2.C)". Een verwijzing naar onderdeel 2 in afbeelding 1 wordt weergegeven als: "Zie Afb. 1.2" of alleen "(Afb. 1.2)".

LET OP

De afbeeldingen dienen slechts als voorbeeld. De werkelijke onderdelen kunnen afwijken van de afgebeelde onderdelen. Neem in geval van twijfel contact op met een erkend servicecentrum

2 VEILIGHEIDSVOORSCHRIFTEN

Als de machine goed gebruikt wordt, is het een snel, handig en effectief werkinstrument. Als het niet goed of zonder de nodige voorzorgsmaatregelen gebruikt wordt, zou het een gevaarlijk werktuig kunnen worden. Neem daarom altijd de hieronder en verderop in de handleiding vermelde veiligheidsvoorschriften in acht, om plezierig en veilig te kunnen werken.

GEVAAR

Het ontstekingsstelsel van de machine produceert een elektromagnetisch veld met een zeer lage sterkte. Dit veld kan interferentie veroorzaken met bepaalde pacemakers. Om het risico op ernstig letsel of overlijden zo klein mogelijk te houden, moeten personen met een pacemaker de eigen arts en de fabrikant van de pacemaker raadplegen voordat ze deze machine gebruiken.

WAARSCHUWING

GEVAAR VOOR GEHOORSCHADE: onder normale gebruiksomstandigheden kan de machine de gebruiker blootstellen aan een dagelijks persoonlijk geluidsniveau van **85 dB (A)** of meer.

WAARSCHUWING

De blootstelling aan trillingen veroorzaakt door het langdurig gebruik van instrumenten die door een interne verbrandingsmotor worden aangedreven, kan letsels veroorzaken aan de bloedvaten of de zenuwen van de vingers, handen en polsen bij personen die lijden aan bloedsomloopstoornissen of abnormale zwellingen. Langdurig gebruik bij koud weer is in verband gebracht met schade aan de bloedvaten bij overigens gezonde mensen. Als er symptomen optreden als verstijving, pijn, verlies van kracht, verandering in huidskleur of -weefsel of verlies van gevoel in de vingers, handen of polsen, stop dan het gebruik van de machine en ga naar een arts.

OPMERKING

Nationale voorschriften kunnen het gebruik van de machine beperken.

- Gebruik de machine niet voordat u op de hoogte bent van de specifieke manier waarop deze moet worden gebruikt. De gebruiker dient eerst te oefenen met het apparaat voordat hij of zij het in de praktijk gaat gebruiken.
- De machine mag uitsluitend worden gebruikt door volwassenen die in goede lichamelijke conditie verkeren en de gebruiksaanwijzingen kennen.
- Gebruik de machine niet als u vermoeid bent of wanneer u alcohol, drugs, of medicatie heeft gebruikt.
- Draag geschikte kleding en beschermingsmiddelen, zoals laarzen, een stevige broek, handschoenen, een veiligheidsbril, oorkappen en een veiligheidshelm.

- Draag aansluitende maar gemakkelijke kleding.
- Sta kinderen nooit toe om de machine te gebruiken.
- Laat de machine nooit gebruiken door personen met verminderde lichamelijke, zintuiglijke of geestelijke vermogens, of met een gebrek aan ervaring of noodzakelijke kennis, of door personen die niet bekend zijn met de instructies.
- Sta niet toe dat andere mensen binnen een straal van 15 meter verblijven terwijl u de machine gebruikt.
- Controleer vóór het gebruik van de machine of de bevestigingsbout van het maaiblad goed vastzit (Afb. 7.A).

GEVAAR

Gebruik alleen door de Fabrikant aanbevolen maaigereedschappen op de machine (zie par. 15.2). Het gebruik van niet-geautoriseerd gereedschap kan leiden tot ernstig letsel of de dood.

- Gebruik de machine niet zonder de bescherming van het maaiblad of de maaikop (Afb. 4.A).
- Controleer voordat u de motor start of het maaiblad vrij kan draaien zonder vreemde voorwerpen te raken.
- Stop tijdens het werk regelmatig de motor om het maaiblad te controleren. Vervang het maaiblad zodra er barsten of breuken ontstaan.
- Gebruik de machine alleen op goed geventileerde plaatsen, gebruik de machine niet in explosieve of ontvlambare ruimtes of in gesloten ruimtes.
- Voer bij draaiende motor geen onderhoud uit en raak het maaiblad niet aan.
- HET aanbrengen andere dan door de Fabrikant geleverde werktuigen op het aandrijfpunt van de machine is verboden.
- Werk niet met een beschadigde, slecht gerepareerde, slecht gemonteerde of eigenhandig gewijzigde machine.
- Verwijder geen veiligheidsvoorzieningen, beschadig hen niet en stel hen niet buiten werking.
- Zorg ervoor dat alle etiketten met de gevaar- en veiligheidssymbolen in een goede staat blijven. Vervang ze tijdig in geval van beschadiging of slijtage (Fig.22).
- Gebruik de machine niet voor andere gebruiksdoelen dan in deze handleiding zijn beschreven (zie par. 2.1).
- Laat het apparaat niet achter met draaiende motor.
- Start de motor niet als de steel niet gemonteerd is.
- Controleer de machine dagelijks om er zeker van te zijn dat elk onderdeel, voor de veiligheid of anderszins, goed werkt.
- Voer nooit handelingen of reparaties uit die niet tot het normale onderhoud behoren. Wend u tot een erkend service center voor alle andere werkzaamheden.
- Als de machine uit gebruik wordt genomen, mag deze niet in het milieu worden achtergelaten, maar moet deze worden teruggebracht naar de Dealer, die voor de juiste verwerking zal zorgen.
- De handleiding maakt deel uit van de machine en moet altijd bij de machine blijven als deze van eigenaar verandert, ook al is dat tijdelijk.
- Wend u bij vragen of werkzaamheden met een hoge prioriteit altijd tot uw Dealer.
- Bewaar deze handleiding zorgvuldig en raadpleeg hem voor elk gebruik van de machine.
- Vergeet niet dat de eigenaar of de gebruiker aansprakelijk is voor ongevallen of risico's geleden door derden of voor schade aan goederen.

GEVAAR

- Gebruik nooit een machine met defecte veiligheidsfuncties. De veiligheidsfuncties van de machine moet worden gecontroleerd en onderhouden volgens de instructies in par. 10.1 en hfdst. 12. Als de machine tekortschiet bij de controles, neem dan contact op met een erkend servicecentrum om hem te laten repareren.
- Elk gebruik van de machine dat niet uitdrukkelijk in deze handleiding is beschreven, moet beschouwd worden als oneigenlijk en vormt dus een gevaar voor mensen en voorwerpen, waarvoor de Fabrikant alle verantwoordelijkheid afwijst.

2.1 BEOOGD GEBRUIK

Deze machine is enkel ontworpen en gemaakt voor:

- het maaïen van gras en niet-houtachtige vegetatie met nylondraad;
- het maaïen van hoog gras, struikgewas en riet met behulp van maaïbladen;
- gebruik door één persoon.

2.2 VERKEERD GEBRUIK

Alle niet in paragraaf 2.1 genoemde vormen van gebruik worden beschouwd als oneigenlijk en in het bijzonder, maar niet uitsluitend, de volgende gebruiksvormen:

- gebruik de machine om te vegen door de draadkop te kantelen.



WAARSCHUWING

Het maaïwerktuig kan voorwerpen en steentjes 15 meter en verder wegslingeren, wat schade veroorzaakt en mensen kan verwonden.

- trimmen van heggen of andere werkzaamheden waarbij het maaïwerktuig niet op grondniveau wordt gebruikt;
- het snoeien van bomen;
- snijden van materialen van niet-plantaardige oorsprong;
- gebruik van andere dan door de Fabrikant aanbevolen maaïwerktuigen (par. 15.2);
- gebruik de machine als hefboom om voorwerpen op te tillen, te verplaatsen of te breken;
- gebruik van zaagbladen.

2.3 RESTRISICO'S

Ondanks de zorg die de Fabrikant heeft besteed aan het voldoen aan alle veiligheidseisen, zijn er nog steeds restrisico's die niet kunnen worden uitgesloten, zoals bijvoorbeeld:

- Wegslingeren van materialen die de ogen kunnen verwonden.
- Gehoorbeschadiging als er geen gehoorbescherming wordt gedragen.
- Contact met hete onderdelen.
- Val van de gebruiker.

2.4 PERSOONLIJKE BESCHERMINGSMIDDELEN (PBM)

Persoonlijke beschermingsmiddelen (PBM) zijn uitrustingen die een werkkraft draagt ter bescherming tegen een of meer risico's die de veiligheid of de gezondheid op het werk kunnen bedreigen, alsmede alle daartoe bestemde voorzieningen of toebehoren.

Het gebruik van PBM's neemt het gevaar op verwonding niet weg, maar vermindert wel de gevolgen van de schade bij een ongeval.

Hieronder volgt een lijst van persoonlijke beschermingsmiddelen die bij het gebruik van de machine moeten worden gebruikt:

- **Draag veiligheidsschoenen met antislipzool en stalen punten.**
- **Draag een veiligheidsbril of een gezichtsscherf.**
- **Gebruik gehoorbeschermingen; bijvoorbeeld oorkappen of oordoppen.**
- **Draag handschoenen die trillingen optimaal absorberen.**
- **Draag goedgekeurde beschermende veiligheidskleding.**

⚠ WAARSCHUWING

Draag bij het werken met de machine altijd goedgekeurde beschermende veiligheidskleding. De kleding moet goed zitten, en mag de bewegingen niet hinderen. Draag nauwsluitende, beschermende kleding. Een beschermend jack of een Amerikaanse overall zijn ideaal. Draag geen kleding, sjaals, dassen of sieraden die in het struikgewas kunnen vastraken. Lang haar mag niet los worden gedragen en moet worden afgeschermd.

⚠ WAARSCHUWING

Het gebruik van gehoorbescherming vereist grotere aandacht en voorzichtigheid, want geluidsignalen die op gevaar wijzen (schreeuwen, alarmen, enz.) worden minder goed gehoord.

OPMERKING

Vraag uw dealer om advies bij het kiezen van de juiste kleding.

2.5 SYMBOLEN EN VEILIGHEIDSWAARSCHUWINGEN

Afb. 22 toont de symbolen en veiligheidswaarschuwingen op de machine:

1. Lees het gebruiks- en onderhoudsboekje voordat u deze machine gebruikt.
2. Draag oogbescherming, gehoorbescherming en een veiligheidshelm.
3. Draag veiligheidsschoenen.
4. Draag beschermende handschoenen bij het gebruik van metalen of plastic maaibladen.
5. Pas op voor het wegslingeren van voorwerpen.
6. Houd personen op een afstand van 15 m.
7. Gevaar van hete oppervlakken.
8. Let goed op terugslag. Dit kan gevaarlijk zijn.
9. Primer.

3 HOOFDONDERDELEN

Afb. 1 toont de belangrijkste onderdelen van de machine:

- | | |
|-------------------------------|-------------------------------|
| 1./2. Meegeleverde uitrusting | 13. Starthandgreep |
| 3. Draaggordel | 14.1 -Chokehendel |
| 4. Kegelwiel | 15. Gashendelblokkering |
| 5. Veiligheidsafscherming | 16. STOP-knop |
| 6. Snoeikop | 17. Versnellingshendel |
| 7. Dop brandstoftank | 18. Draagriembevestiging |
| 8. Primer | 19. Handgreep |
| 9. Stelschroeven carburateur | 20. Steel |
| 10. Uitlaatbescherming | 21. Knop gashendel halverwege |
| 11. Bougiebehuizing | 22. Schroef bougiebehuizing |
| 12. Luchtfilterhuis | |

4 CE-PLAATJE

Afb. 22 toont een voorbeeld van een CE-typeplaatje:

- | | |
|--|---|
| 10. Machinetype: BOSMAAIER . | 14. Bouwjaar. |
| 11. Gegarandeerd geluidsvermogensniveau. | 15. Maximaal toerental van de uitgangsas (omw. per minuut). |
| 12. CE-conformiteitsmarkering. | |
| 13. Serienummer. | |

5 ASSEMBLAGE

GEVAAR

Draag altijd veiligheidshandschoenen tijdens de assemblage.

5.1 MONTAGE VAN DE VEILIGHEIDSAFSCHERMING (AFB. 4)

Bevestig de afscherming (Afb. 4.A) met behulp van de schroeven (Afb. 4.B) op de steel, in een positie die u in staat stelt veilig te werken.

LET OP

Gebruik de afscherming (Afb. 4.C) alleen met de maaikop met nylon draad. De afscherming (Afb. 4.C) moet met de schroef (Afb. 4.D) op de afscherming (Afb. 4.A) worden bevestigd.

OPMERKING

Op de afscherming van het maaiwerktuig staat het symbool Afb. 7. E, dat de draairichting van het maaiwerktuig aangeeft.

5.2 MONTAGE VAN DE MAAIKOP MET NYLON DRAAD (AFB. 6)

Plaats de bovenste flens (Afb. 6.F). Steek de borgpen van de maaikop (Afb. 6.H) in de daarvoor bedoelde opening (Afb. 6.L) en schroef de maaikop (Afb. 6.N) linksom met de hand vast.

5.3 MONTAGE VAN HET MAAIBLAD (AFB. 7)

1. Monteer het maaiblad (Afb. 7.R) op de bovenste flens (Afb. 7.F). Let daarbij op de juiste draairichting.
2. Monteer de onderste flens (Afb. 7.B) en de beker (Afb. 7.D) en draai de bout (Afb. 7.A) linksom vast.
3. Steek de bijgeleverde pen de daarvoor bedoelde opening (Afb. 7.L) om het maaiblad te vergrendelen om de bout (Afb. 7.A) met 25 Nm (2,5 kgm) vast te kunnen draaien.

WAARSCHUWING

De kraag (zie pijlen, Afb. 7.C) moet in de montageopening van het maaiblad worden geplaatst.

5.4 MONTAGE VAN DE HANDGRIEP (AFB. 2)

Monteer de handgreep op de steel en zet hem vast met de schroeven (Afb. 2.A). De positie van de handgreep kan worden afgesteld op de behoeften van de gebruiker.

WAARSCHUWING

Monteer de lusgreep (Afb. 2.D) tussen de pijlen op het etiket (Afb. 2.B) en de achterste handgreep (Afb. 2.C).

5.5 MONTAGE DE STUURSTANG (AFB.5B)

1. Draai de schroeven (Afb. 5B.D) van de klem los.
2. Plaats de 2 handgreepdelen in hun behuizingen (Afb. 5B.E).
3. Draai de schroeven weer vast (Afb. 5B.D).

5.6 MONTAGE VAN DE BEDIENINGSHANDGREPEN (AFB.5A)

1. Draai de schroef los (Afb. 5A.G). De moer (Afb. 5A.H) blijft in de bedieningshandgreep zitten (Afb. 5A.L).
2. Duw de bedieningshandgreep (Afb. 5A.L) (de gashendel Afb. 5A.M moet naar het kegelwiel zijn gericht) op de stuurstang (Afb. 5A.N), zodat de gaten (Afb. 5A.P) uitgelijnd zijn.
3. Plaats de schroef (Afb. 5A.G) en draai hem goed vast.

5.7 MONTAGE VAN DE STUURSTANG (AFB. 5C)

1. Plaats de stuurstang (Afb. 5C.A) in de onderste klem (Afb. 5C.B1).
2. Plaats de bovenste klem (Afb. 5C.B2) en draai de 4 schroeven (Afb. 5C.D) aan. Draai ze niet helemaal vast.
3. Lijn de stuurstang haaks uit op de steel.
4. Draai de schroeven (Afb. 5C.D) stevig vast.

WAARSCHUWING

Zorg ervoor dat alle onderdelen van de machine goed aangesloten zijn en dat de schroeven goed vastgedraaid zijn.

OPMERKING

Volg strikt de plaatselijke voorschriften voor het verwijderen van verpakkingsmateriaal

6 VEILIGHEIDSSYSTEMEN EN BEDIENINGEN

VEILIGHEIDSSYSTEMEN

De machine is uitgerust met de volgende veiligheidssystemen:

6.1 STOPKNOP

Als de schakelaar (Afb. 1.16) wordt ingedrukt, stopt de motor.

6.2 GASHENDELBLOKKERING

De gashendelblokkering (Afb. 1.15) voorkomt dat de gashendel (Afb. 1.17) onbedoeld wordt ingedrukt.

6.3 VEILIGHEIDSAFSCHERMING (AFB. 1.5)

Beschermt de gebruiker tegen rondvliegende voorwerpen.

BEDIENINGEN

De machine is uitgerust met de volgende bedieningen:

6.4 VERSNELLINGSHENDEL

Hiermee wordt de snelheid van het maaiwerktuig aangepast.

De gashendel (Afb. 1.17) kan alleen worden bediend als tegelijkertijd de gashendelblokkering (Afb. 1.15) wordt ingedrukt.

Als de gashendel (Afb. 1.17) helemaal is ingedrukt, wordt de juiste werksnelheid bereikt.

6.5 KNOP GASHENDEL HALVERWEGE

Deze knop wordt gebruikt om de motor te starten wanneer deze koud is (Afb. 1.21).

7 DE TANK VULLEN

GEVAAR

Benzine is een zeer ontvlambare brandstof. Wees zeer voorzichtig bij het hanteren van benzine of een mengsel van brandstoffen. Rook niet en houd open vuur uit de buurt van de brandstof en van de machine. Meng de brandstof in de open lucht, uit de buurt van vonken of open vuur.



7.1 AANBEVOLEN BRANDSTOF

Deze machine wordt aangedreven door een tweetaktmotor waarbij een voormenging moet plaatsvinden van benzine en olie voor tweetaktmotoren.

Meng de olie voor tweetaktmotoren met benzine volgens de instructies op de verpakking.

De Fabrikant beveelt het gebruik aan van 2% Efco - Oleo-Mac olie voor tweetaktmotoren (1:50), die specifiek is samengesteld voor alle luchtgekoelde tweetaktmotoren.

De juiste olie-/benzineverhoudingen die aangegeven zijn in tabel A zijn geschikt bij gebruik van PROSINT 2 EVO- en EUROSINT 2 EVO-motorolie gebruikt of een soortgelijke motorolie van hoge kwaliteit (JASO FD- of ISO L-EGD-specificaties).

Benzine	Olie	
		
	2%-50 : 1	
l	l	(cm³)
1	0,02	(20)
5	0,10	(100)
10	0,20	(200)
15	0,30	(300)
20	0,40	(400)
25	0,50	(500)

Tabel A

LET OP

- Gebruik geen benzine met een octaangetal van minder dan 90 RON. Een lager octaangetal kan kloppen van de motor veroorzaken, wat motorschade veroorzaakt.
- Gebruik geen olie voor auto's of olie voor tweetakt-buitenboordmotoren.
- Koop alleen de hoeveelheid brandstof die u nodig heeft; koop niet meer dan dat u in één of twee maanden gebruikt;
- Bewaar de benzine in een hermetisch gesloten tank op een koele en droge plaats.
- Gebruik bij het mengen nooit brandstoffen met meer dan 10% ethanol; aanvaardbare brandstoffen zijn gasohol (mengsel van benzine en ethanol) met maximaal 10% ethanol of E10-brandstof.
- Alkylaatbenzine heeft niet dezelfde dichtheid als gewone benzine. Motoren die met normale benzine afgesteld zijn, vereisen daarom mogelijk een andere afstelling. Wend u hiervoor tot een erkend assistentiecentrum.

OPMERKING

Bereid alleen de hoeveelheid mengsel voor die nodig is voor het gebruik; laat het mengsel niet lange tijd in de tank of de jerrycan zitten. Wij adviseren het gebruik van Emak ADDITIX 2000 brandstofstabilisator code 001000972, om het mengsel voor een periode van 12 maanden te kunnen bewaren.

7.2 DE TANK VULLEN

1. Doe de brandstof in een houder die goedgekeurd is voor de brandstof en schud de houder.
2. Plaats de machine op een vrij terrein, stop de motor en laat hem afkoelen voordat u de tank vult.
3. Maak het oppervlak rond de tankdop (Afb. 1.7) schoon om verontreiniging te voorkomen.
4. Draai de tankdop (Afb. 1.7) langzaam los om de druk vrij te geven en te voorkomen dat er brandstof naar buiten komt.
5. Giet het brandstofmengsel voorzichtig in de tank zonder te morsen.
6. Maak de pakking schoon en controleer hem.
7. Draai de tankdop (Afb. 1.7) na het tanken goed vast.

⚠ WAARSCHUWING

Trillingen kunnen ervoor zorgen dat de dop losraakt en er brandstof naar buiten komt.

8. Veeg brandstof die uit de machine is gekomen af. Verplaats het apparaat 3 meter van de plaats waarop u het heeft bijgevuld voordat u de motor start.

⚠ GEVAAR

- Probeer onder geen beding brandstof te verbranden die naar buiten is gekomen.
- Haal de dop niet van de tank wanneer de motor draait.
- Gebruik brandstof niet voor schoonmaakwerkzaamheden.

⚠ WAARSCHUWING

- Bewaar de brandstof niet op plaatsen met droge bladeren, hooi, papier etc.
- Bewaar de machine en de brandstof op plaatsen waar de brandstofdampen niet in contact kunnen komen met vonken of open vlammen, geisers of boilers, elektrische motoren of schakelaars, ovens etc.
- Let erop dat er geen brandstof op uw kleding komt.
- Bewaar de brandstof op een koele, droge en goedgeventileerde plaats.

8 VOORBEREIDINGEN**8.1 WERKGEBIED**

Inspecteer het hele werkgebied grondig en verwijder alles wat door de machine zou kunnen worden weggeslingerd of het maaiwerktuig zou kunnen beschadigen.

8.2 DRAAGGORDEL

Een juiste afstelling van de draaggordel zorgt ervoor dat de machine goed in evenwicht blijft op een geschikte hoogte van de grond (Afb. 8).

Enkele draaggordel (Afb. 1.3S)

1. Plaats de machine op een vlakke, stabiele ondergrond.
2. Doe de enkele draaggordel om.
3. Bevestig de machine aan de draaggordel met de musketring (Afb. 8.A).
4. Plaats de haak (Afb. 1.18) zodanig dat de machine optimaal in evenwicht is.
5. Plaats de gesp zodanig dat de machine zich op de juiste hoogte bevindt.

Dubbele draaggordel (BCH 500 T -DSH 5000 T)

1. Plaats de machine op een vlakke, stabiele ondergrond.
2. Doe de dubbele draaggordel om (Afb. 1.3T).
3. Haak de gesp (Afb. 9.A) in het gordelgedeelte vast en verstel hem met behulp van de bovenste riem (Afb. 9.B).
4. Maak de gesp (Afb. 9.C) in de borststreek vast.
5. Stel de schouderbanden af met de twee riempjes (Afb. 10.D).

OPMERKING

Met deze draaggordel kan de gebruiker kiezen om de last meer door de schouders of door de gordel te laten dragen gedragen.

6. Stel de riem (Afb. 9.E) in de borststreek af.
7. Bevestig de machine aan de draaggordel met de musketring (Afb. 8.A).
8. Stel de hoogte van de machine vanaf de grond in met behulp van de twee riemen (Afb. 11.H-L). Zie Afb. 8 voor het meten van de juiste afstand tussen de riem en de musketring. Deze afstelling zorgt ook voor een goede gewichtsverdeling waardoor de machine goed in balans is.

9 STARTEN

LET OP

Voordat u de motor start:

- zorg ervoor dat het maaiblاد vrij kan ronddraaien zonder vreemde voorwerpen te raken;
- controleer of de gashendel vrij kan bewegen;
- controleer of er brandstoflekken zijn. Verhelp deze vóór gebruik. Neem zo nodig contact op met de klantenservice van uw leverancier.

9.1 STARTPROCEDURE

1. Druk de primer langzaam 4 keer in (Afb. 1.8).
2. Zet de starthendel in de stand CLOSE (Afb. 12.A).
3. Trek aan de gashendel (Afb. 1.17) en vergrendel hem halverwege door op de knop (Afb. 1.21) te drukken. Laat vervolgens de hendel (Afb. 1.17) los.
4. Zet de machine in een stabiele stand op de grond.
5. Houd de machine met één hand vast (Afb.13), trek aan het startkoord (niet meer dan 3 keer) totdat u de eerste plof van de motor hoort.

LET OP

- Wikkel het startkoord nooit om uw hand.
- Gebruik bij het trekken nooit de hele lengte van het startkoord; hierdoor kan het koord breken.
- Laat het startkoord niet plotseling los; houd de starthandgreep (Afb.13) vast en laat het koord langzaam oprollen.

OPMERKING

Bij een nieuwe machine moet er mogelijk vaker aan het startkoord worden getrokken.

6. Zet de starthendel in de stand OPEN (Afb. 12.B).
7. Trek aan het startkoord om de motor te starten.
8. Laat na het starten de machine een paar seconden warmdraaien zonder de gashendel aan te raken.

OPMERKING

Bij koud weer of op grote hoogte kan het enkele seconden duren voordat de machine warm is.

9. Druk ten slotte de gashendel (Afb. 1.17) in om de hendel uit de stand halverwege te halen.

! LET OP

- Het maaierwerktuig mag niet draaien als de motor stationair draait. Als het werktuig wel draait, neem dan contact op met een erkend servicecentrum om het probleem te controleren en te verhelpen.
- Gebruik de choke niet om te starten als de motor al warm is.
- Gebruik de halfstartinrichting alleen bij het starten van een koude motor.

OPMERKING

HET is normaal dat een nieuwe motor rook afgeeft tijdens het eerste gebruik.

9.2 DE MOTOR STOPPEN

1. Zet de gashendel op de laagste stand (Afb. 1.17).
2. Wacht een aantal seconden om de motor af te laten koelen.
3. Zet de motor af door op de aardingsschakelaar (Afb.17T) te drukken.

9.3 MOTOR IS VERZOPEN

1. Verwijder de schroef (Afb. 1.22).
2. Verwijder de bougiebehuizing (Afb. 1.11)
3. Als het moeilijk is de dop te verwijderen, breng dan een geschikt gereedschap aan op de bougie.
4. Wrik de dop van de bougie
5. Draai de bougie los en maak hem droog
6. Zet het gas helemaal open
7. Trek een paar keer aan het startkoord (Afb. 13) om de verbrandingskamer te legen.
8. Breng de bougie weer aan en bevestig de dop door deze stevig aan te drukken.
9. Zet de chokehendel op stand OPEN (Afb. 12.B) – ook als de motor koud is.
10. Start de motor (par. 9.1).

9.4 INLOPEN VAN DE MOTOR

- De motor bereikt het maximale vermogen na 5-8 werkuren.
- Om overmatige belasting te vermijden mag de motor tijdens deze inlooperperiode niet onbelast worden gebruikt op het maximale toerental.

! LET OP

Tijdens de inlooperperiode mag de carburatie niet worden veranderd om het vermogen te vergroten; de motor zou hierdoor beschadigd kunnen raken.

10 GEBRUIK VAN DE MACHINE

10.1 VEILIGHEIDSCONTROLES



WAARSCHUWING

Voer de volgende veiligheidscontroles uit vóór elk gebruik van de machine en telkens wanneer de machine valt of is blootgesteld aan schokken.

- Controleer of de handgrepen schoon en droog zijn en goed en stevig aan de machine zijn bevestigd.
- Controleer of de afscherming van het maaiwerktuig goed en stevig op de machine is bevestigd en geen schade of tekenen van slijtage vertoont.
- Controleer of het bevestigingspunt van de draaggordel goed is geplaatst (Afb. 1.18).
- Controleer of de schroeven van de machine goed vastzitten.
- Controleer of het maaiwerktuig schoon, onbeschadigd en niet versleten is.
- Controleer of het maaiblad scherp is.
- Controleer of de koelluchtdoorlaten niet verstopt zijn.
- Controleer of de machine geen tekenen van beschadiging of slijtage vertoont.
- Controleer of de gashendel en de gashendelblokkering vrij kunnen bewegen.
- Probeer de machine om te kijken of zich geen abnormale trillingen of geluiden voordoen.
- Controleer of de gashendel en de gashendelblokkering snel naar de ruststand terugkeren na het loslaten.
- Controleer of de gashendelblokkering vergrendeld blijft als deze wordt ingedrukt.

10.2 ALGEMENE VOORZORGSMAATREGELEN

- Verricht maaiwerkzaamheden altijd met beide voeten op een stevige ondergrond om evenwichtsverlies te voorkomen.
- Zorg ervoor dat u veilig kunt bewegen en staan.
- Controleer het gebied om u heen op mogelijke obstakels (wortels, rotsen, takken, sloten, enz.) voor het geval u plotseling moet uitwijken.
- Maai niet boven borsthoogte. Boven deze hoogte is terugslag moeilijk onder controle te houden.
- Maai niet in de buurt van elektrische kabels
- Snoei alleen als zicht en licht voldoende zijn voor u om duidelijk te kunnen zien
- Maai niet vanaf een ladder; deze positie is uiterst gevaarlijk.
- Stop de machine als het maaiblad een vreemd voorwerp raakt. Controleer het maaiblad en de machine; werk niet verder als er beschadigde onderdelen zijn.
- Houd het maaiblad vrij van vuil en zand Zelfs een kleine hoeveelheid vuil kan het maaiblad bot maken en de kans op kickout vergroten
- Zet de motor uit voordat u het toestel neerlegt.
- Let goed op tijdens het dragen van gehoorbescherming. Door deze bescherming kunt u ook geluiden die als waarschuwing dienen (telefoonoproepen, sirenes, alarmen enz.) minder goed horen.
- Wees uiterst voorzichtig bij het werken op hellingen of ongelijkmatig terrein

⚠ WAARSCHUWING

- Gebruik nooit vast maaibladeren om op rotsachtig terrein te maaien. Weggeslingerde voorwerpen of beschadigde maaibladeren kunnen ernstig of dodelijk letsel bij de gebruiker of omstanders veroorzaken.
- Pas op voor weggeslingerde voorwerpen en draag altijd een goedgekeurde veiligheidsbril.
- Buig u nooit over de beschermkap van het snijwerktuig. Stenen, rommel, enz. kunnen naar boven geslingerd worden en blindheid of ernstig letsel veroorzaken.
- Houd onbevoegden op afstand: kinderen, dieren, omstanders en helpers moeten op een veilige afstand van minimaal 15 m blijven.
- Zet de machine onmiddellijk uit er iemand nadert.
- Draai de machine nooit zonder eerst te controleren of zich personen in de werkruimte bevinden.

10.3 WERKEN***Algemene werkinstructies***

- In dit gedeelte van de handleiding worden de basisveiligheidsregels beschreven met betrekking tot het gebruik van de machine voor het uitdunnen en maaien van gras.
- Als u een situatie tegenkomt waarin u niet zeker weet wat te doen dient u een deskundige te raadplegen. Neem contact op met uw dealer of onderhoudswerkplaats.
- Vermijd elk gebruik waarvan u denkt dat het buiten uw capaciteiten valt.

Fundamentele veiligheidsvoorschriften**⚠ GEVAAR**

- Het langdurig inademen van motoruitlaatgassen kan een gezondheidsrisico vormen.

⚠ WAARSCHUWING

- Gebruik de machine alleen als u de mogelijkheid hebt om hulp in te roepen bij een ongeval.
 - Gebruik de machine nooit zonder beschermkap of met een defecte beschermkap.
 - Gebruik de machine nooit zonder de aandrijfjas.
 - Gebruik geen grasmaaibladeren voor houtachtige stengels.
- Gebruik de machine niet bij slecht weer, bijvoorbeeld bij dichte mist, hevige regen, harde wind, ijzige koude etc. Werken bij slecht weer is vermoeiend en brengt vaak extra risico's met zich mee, zoals bevroren grond, etc.
 - Schakel de motor uit voordat u naar een ander gebied loopt
 - Zet de machine nooit op de grond met lopende motor.
 - Gebruik altijd de juiste uitrusting
 - Verzeker u ervan dat de uitrusting goed afgesteld is
 - Organiseer uw werk zorgvuldig
 - Werk altijd vol gas wanneer u begint te snoeien met het maaiblad
 - Gebruik altijd scherpe maaibladeren

⚠ GEVAAR

- Probeer geen gemaaid materiaal te verwijderen terwijl de motor draait of het maaierwerktuig in beweging is. Stop de motor en het maaierwerktuig voordat u materiaal verwijdert dat rond het maaiblad vastzit.
- Het kegelwiel kan tijdens gebruik heet worden en nog een tijd heet blijven. U kunt zich verbranden als u het aanraakt.
- Uitlaatdempers met katalysator worden zeer heet tijdens het gebruik. Ze blijven ook lang heet na het afzetten van de motor. Dit is ook het geval wanneer de motor stationair loopt. Contact kan brandwonden op de huid veroorzaken en kan brandgevaar opleveren.
- Gebruik de machine niet als de uitlaatdemper beschadigd of gewijzigd is of ontbreekt.

10.4 GRASMAAIEN MET EEN MAAIKOP MET NYLON DRAAD**⚠ LET OP**

Gebruik geen langere draad dan aanbevolen (Afb. 15). Als de beschermkap (Afb. 4) goed is gemonteerd, zal het ingebouwde maaierwerktuig de draad automatisch op de juiste lengte afstellen. Te lange draden kunnen de motor overbelasten. Hierdoor ontstaat schade aan het koppelingsmechanisme en nabij gelegen onderdelen.

Trimmen

- Houd de maaikop schuin vlak boven de grond. Het einde van de draad doet het werk. Laat de draad in zijn eigen tempo werken. Duw de draad nooit in het te maaien gebied.
- De draad kan makkelijk gras en onkruid verwijderen langs muren, hekken, bomen en bermen; de draad kan echter ook schade toebrengen aan de schors van bepaalde bomen en struiken en aan palen van hekken.
- Verminder het risico van beschadiging aan planten door de draad tot 10-12 cm korter te maken en het motortoerental te verlagen.

Uitdunnen

Door uitdunnen verwijdert u ongewenste vegetatie.

Ga als volgt te werk:

- Houd de maaikop vlak boven de grond op zijn kant.
- Zorg ervoor dat het uiteinde van de draad de grond raakt rond bomen, palen, standbeelden en soortgelijke objecten.
- De draad slijt sneller en moet vaker verlengd worden als u tegen stenen, bakstenen, beton, metalen hekken, enz., werkt, dan wanneer de draad in contact komt met bomen en houten hekken.

⚠ LET OP

Laat bij het trimmen en uitdunnen de motor niet op het volle toerental draaien, zodat de draad langer meegaat en de maaikop minder slijt.

Maaien

De machine is ideaal voor het maaien van gras dat met een normale maaimachine moeilijk bereikbaar is:

- Houd bij het maaien de draad parallel aan de grond zonder de draadkop te kantelen en voer de bewegingen uit zoals getoond in Afb. 23.

⚠ LET OP

Vermijd contact tussen de maaikop en de grond. Dit kan de machine en het gazon beschadigen.

Vegen

- Het ventilatie-effect van de draaiende draad kan gebruikt worden om snel en makkelijk rommel op te ruimen. Houd de draad horizontaal boven het te vegen terrein en beweeg de machine heen en weer.
- Bij het maaien en vegen dient u met volledig geopend gas te werken om de beste resultaten te behalen.

WAARSCHUWING

Maai nooit bij slecht zicht of bij extreme temperaturen of vrieskou.

10.5 GRASMAAIEN MET EEN GRASMAAIBLAD

Controleer voordat u begint

- Controleer het maaiblad op barsten aan de onderkant van de tanden of in de buurt van het gat in het midden. Vervang het maaiblad als deze gebarsten is (par. 5.3).
- Controleer of de steunflens niet gebarsten is door moeheid of doordat het te stevig is vastgedraaid. Vervang de steunflens als deze gebarsten lijkt (par. 5.3).
- Controleer of de borgmoer (Afb. 7.A) nog goed vastzit. De borgmoer moet met een koppel van **25 Nm** zijn aangedraaid.
- Controleer of de beschermkap van het maaiblad (Afb. 3.A) niet beschadigd of gebarsten is. Vervang de beschermkap van het maaiblad als deze gebarsten lijkt.

OPMERKING

Een grasmaaiblad kan gebruikt worden voor alle soorten lang of grof gras

Manier van werken

WAARSCHUWING

- Vermijd terugslag om ernstig letsel te voorkomen. Terugslag is de plotselinge zijwaartse of voorwaartse beweging van de machine die ontstaat wanneer het maaiblad in contact komt met een voorwerp zoals een dikke tak of een steen, of wanneer een stuk hout tegen het houtmaaiblad slaat tijdens het maaien. Contact met een vreemd voorwerp kan ook leiden tot verlies van controle over de bosmaaier.
- Volg altijd de veiligheidsvoorschriften. De bosmaaier mag alleen worden gebruikt om gras of kleine struiken te maaien. Zaag hout alleen met een geschikt zaagblad. Zaag geen metaal, kunststof, metselwerk, of bouwmaterialen die niet van hout zijn. Het maaien van andere soorten materiaal is verboden. Gebruik de bosmaaier niet als hefboom om voorwerpen op te tillen, te verplaatsen of te breken. Bevestig de bosmaaier niet op een vaste steun. Het is verboden om gereedschappen of toepassingen op het aandrijfpunt van de bosmaaier aan te brengen die niet zijn aangegeven door de fabrikant.
- Maai niet in de buurt van hekken, muren van gebouwen, boomstammen, stenen of andere voorwerpen die terugslag van de machine kunnen veroorzaken of het maaiblad kunnen beschadigen. Voor dit soort werkzaamheden adviseren wij het gebruik van de nylon draden. Bovendien dient u in dergelijke omstandigheden alert te zijn op afketsen.
- Gebruik de machine nooit met het maaiwerktuig loodrecht op de grond.
- Gebruik de machine nooit met een loszittend maaiblad. Als het maaiblad losraakt nadat deze op de juiste wijze is bevestigd, moet u het gebruik onmiddellijk staken. De borgmoer kan versleten zijn of beschadigd en moet dan vervangen worden. Gebruik nooit niet-geautoriseerde onderdelen om het maaiblad vast te zetten. Als het maaiblad los blijft zitten, contact opnemen met uw dealer.

- Het gras wordt met een zijdelingse, zwaaiende beweging afgesneden, de beweging van rechts-naar-links is de maaislag en de beweging van links-naar-rechts is de retourslag Het maaien wordt uitgevoerd met de linkerzijde van het maaiblad, zoals getoond in Afb. 23.
- Als het blad bij het grasmaaien naar links gedraaid wordt, zal het gras op een rij verzameld worden, dit maakt het verzamelen, bijv. met een hark, makkelijker
- Probeer ritmisch te werk te gaan Ga stevig staan met uw voeten uit elkaar Stap naar voren na de retourslag en ga weer stevig staan
- Laat de steunbeker de grond licht raken, zodat het maaiblad de grond niet raakt.
- Verminder het risico van het omwikkelen van materiaal rond de steel door de volgende instructies op te volgen
 - Werk altijd met vol gas
 - Vermijd het eerder gemaaide materiaal tijdens de retourslag
 - Stop de motor, maak de machine los van de draaggordel en leg hem op de grond voordat u het gemaaide materiaal gaat verzamelen.

11 TRANSPORT

- Stop de motor en wacht tot deze afgekoeld is.
- Monteer de beschermkap van het maaiblad (Afb. 3.A).
- Pak de machine alleen aan de stuurstang vast en houd het maaierwerktuig tegen de looprichting in (Afb. 3).

WAARSCHUWING

Monteer bij transport of opslag van de machine de beschermkap van het maaiblad met code 4196086, zoals weergegeven in Afb. 3.A.

LET OP

Controleer vóór het transport van de machine op een voertuig of de machine stevig met riemen is vastgemaakt aan het voertuig. De machine moet horizontaal worden vervoerd; u moet tevens nagaan of de geldende normen voor het vervoer van dergelijke machines worden nageleefd.

12 ONDERHOUD

GEVAAR

- Draag altijd veiligheidshandschoenen tijdens het plegen van onderhoud.
- Verricht nooit onderhoud bij warme motor.
- Slecht onderhoud, verwijdering of wijziging van veiligheidsvoorzieningen en/of het gebruik van niet-originele reserveonderdelen kunnen de gebruiker of derden ernstig of dodelijk letsel toebrengen.

LET OP

Gebruik geen brandstof (mengsels) voor het schoonmaken.

12.1 CONFORMITEIT VAN DE GASEMISSIES

De motor van deze machine, met inbegrip van het emissiecontrolesysteem, moet worden beheerd, gebruikt en onderhouden volgens de aanwijzingen in de gebruikershandleiding om de emissieprestaties die van toepassing zijn op niet voor de weg bestemde mobiele machines binnen de wettelijke eisen te houden.

Het emissiecontrolesysteem van de motor mag niet opzettelijk gemanipuleerd of oneigenlijk gebruikt worden.

Een verkeerde werking, gebruik of onderhoud van de motor of van de machine kan mogelijke storingen van het emissiecontrolesysteem veroorzaken waardoor niet meer wordt voldaan aan de toepasselijke wettelijke eisen; in dat geval moet onmiddellijk actie worden ondernomen om de storingen van het systeem te repareren en de toepasselijke eisen te herstellen.

Hieronder volgt een niet-limitatieve lijst met voorbeelden van een verkeerde werking, onjuist gebruik of onderhoud:

- De brandstofdoseersystemen forceren of breken;
- Gebruik van brandstof en/of motorolie die niet voldoet aan de in par. 7.1 genoemde kenmerken;
- Gebruik van niet-originele onderdelen;
- Geen of niet-passend onderhoud van het lossysteem, met inbegrip van verkeerde onderhoudsintervallen voor uitlaat, bougie, luchtfilter, enz.

LET OP

- Als er aan de motor van deze machine wordt gesleuteld, is het EU-emissiecertificaat niet meer geldig.
- De uitlaatdemper is uitgerust met een katalysator die ervoor zorgt dat de motor voldoet aan de emissievereisten. U mag de katalysator nooit wijzigen of verwijderen indien u dat wel doet, bent u wettelijk strafbaar

Het CO₂-niveau van de motor van deze machine kan worden gevonden op de website van Emak (www.myemak.com) in de rubriek "De wereld van motorgereedschap voor buiten".

12.2 SLIJPEN VAN GRASMAAIMESSEN (2-3-4 TANDEN)

Grasmaaimessen worden geslepen met een platte vijl met enkele snede (Afb. 14).

WAARSCHUWING

- Als u niet over de nodige vaardigheden beschikt om de messen correct te slijpen, neem dan contact op met een erkend servicecentrum.
- Het gebruik van ongeschikt maaigereedschap of een onjuist geslepen mes verhoogt het risico van terugslag.
- Controleer de grasmaaimessen op beschadigingen of scheurtjes; als ze beschadigd zijn, vervang ze dan.
- De vorm van beschadigde snijwerktuigen mag in een poging om ze te repareren niet gelast, rechtgebogen of gewijzigd worden. Hierdoor kunnen delen van het snijwerktuig losraken en dit kan ernstig of dodelijk letsel veroorzaken.
- Messen mogen nooit worden gerepareerd, maar moeten worden vervangen zodra ze kapot beginnen te gaan of wanneer ze niet meer geslepen kunnen worden.

LET OP

- Vijl alle snijkanten gelijkmatig voor een goede balans.
- Als de messen niet correct zijn geslepen, kunnen zij abnormale trillingen in de machine veroorzaken, met breuk van de messen tot gevolg.

OPMERKING

Grasmaaimessen zijn omkeerbaar: Wanneer één zijde niet meer scherp is, kan het mes worden omgekeerd en kan de andere zijde worden gebruikt (Afb. 14).

12.3 SNOEIKOP

Gebruik draad met dezelfde diameter als het oorspronkelijke draad, om de motor niet over te belasten (afb.15).

Om de nylondraad te verlengen tikt u de kop op de grond terwijl u werkt.

LET OP

Tik de maaikop niet op cement of wegdek.

Vervangen van het nylondraad in de maaikop TAP&GO (Afb. 16)

1. Druk op het lipje (Afb. 16.1) en verwijder het deksel en de binnenspoel.
2. Vouw de draad dubbel naar achteren, laat één uiteinde ongeveer 14 cm langer dan het andere.
3. Klem de draad in de daarvoor bedoelde gleuf (Afb. 16.2) op de spoel.
4. Wikkel elke draad gelijkmatig en zonder ze te verdraaien in de richting van de pijl.
5. Klem de draad vervolgens in de daarvoor bedoelde inkeping, zoals getoond in (Afb. 16.3).
6. Monteer de veer.
7. Haal de draad door de oogjes (Afb. 16.4).
8. Zet de maaikop vast met het deksel (Afb. 16.5).
9. Trek de draad naar buiten (Afb. 16.6).

12.4 LUCHTFILTER

LET OP

Als het luchtfilter verstopt is, draait de motor onregelmatig. Hierdoor neemt het verbruik toe en neemt het vermogen af.

Elke 8-10 werkuren:

1. Verwijder het deksel (Afb. 20.A), reinig het filter (Afb. 20.B).
2. Blaas op afstand met perslucht van binnen naar buiten.
3. Vervangen indien vervuild of beschadigd.

12.5 BRANDSTOFFILTER

LET OP

Een vuil brandstoffilter veroorzaakt startproblemen en vermindert de motorprestaties.

Controleer regelmatig de conditie van het brandstoffilter. Om het filter te reinigen, neemt u het uit de vulopening van de brandstoftank; vervang het filter als het erg vuil is (Afb. 18).

12.6 MOTOR

LET OP

Ophoping van vuil op de cilinder kan oververhitting tot gevolg hebben die schadelijk is voor de werking van de motor.

Maak regelmatig de ribben van de cilinder schoon met een kwast of perslucht.

12.7 BOUGIE

Het wordt geadviseerd de bougie regelmatig schoon te maken en de afstand van de elektroden te controleren (Fig.19). Gebruik bougies TORCH L8RTF of van een ander merk met een gelijkwaardige thermische graad.

12.8 KEGELWIEL

Verwijder om de 30 werkuren de schroef (Afb. 6.D) op het kegelwiel en controleer de smering. Gebruik niet meer dan 10 g smeervet op basis van molybdeendisulfide van goede kwaliteit.

12.9 TRANSMISSIE

Smeer het aansluitpunt van de steel (Afb. 21.D) om de 30 werkuren met smeervet op basis van molybdeendisulfide.

12.10 CARBURATEUR

Alvorens de carburateur af te stellen, moet het luchtfilter (Afb. 20.B) worden schoongemaakt en moet de motor warmlopen. De motor van de machine is ontworpen en vervaardigd conform Verordening (EU) 2016/1628.

De stationairstelschroef (Afb. 17.T) is zodanig afgesteld dat er een goede veiligheidsmarge is tussen het stationaire toerental en het aangrijptoeental van de koppeling.

WAARSCHUWING

- Als de motor stationair draait (3000 omw/min) mag het maaiblad niet draaien. Wij adviseren u alle afstellingen van de carburatie door uw dealer of erkende werkplaats te laten uitvoeren.
- Bij gebruik van de machine boven een hoogte van 1.000 m moet u de carburatie laten controleren door een erkend servicecentrum.

12.11 UITLAATDEMPER

GEVAAR

- Een onvoldoende onderhouden uitlaatdemper verhoogt het risico op brand en gehoorverlies.

Een beschadigde uitlaatdemper moet worden vervangen. Als de uitlaatdemper vaak verstopt is, kan dat een teken zijn dat de katalysator minder goed werkt.

12.12 BUITENGEWOON ONDERHOUD

Laat aan het eind van het seizoen bij intensief gebruik en om de twee jaar bij normaal gebruik een algemene controle door een gespecialiseerd monteur van het assistentienetwerk uitvoeren.

WAARSCHUWING

- Alle onderhoudswerkzaamheden die niet in deze handleiding zijn beschreven, moeten door een erkende werkplaats worden uitgevoerd. Om een constante en regelmatige werking van het toestel te waarborgen, mogen er uitsluitend **ORIGINELE VERVANGINGSONDERDELEN** worden gebruikt wanneer er onderdelen moeten worden vervangen.
- Eventuele wijzigingen waarvoor geen toestemming is gegeven en/of het gebruik van niet-originele vervangingsonderdelen kunnen ernstig of dodelijk letsel tot gevolg hebben voor de gebruiker of voor derden en maken de garantie onmiddellijk ongeldig.

ONDERHOUDSTABEL

Let er alstublieft op dat de volgende onderhoudsintervals alleen van toepassing zijn op normale werkomstandigheden Als het dagelijks gebruik langer duurt dan normaal of als er in moeilijke omstandigheden wordt gemaaid, moet er vaker onderhoud worden uitgevoerd		<i>Vóór elk gebruik</i>	<i>Elke maand</i>	<i>Indien beschadigd of defect</i>	<i>Zoals vereist</i>	<i>jaarliks of elke 100 uur</i>
Hele machine	Inspecteren (Lekkages, barsten, en slijtage)	X				
	Schoonmaken na afloop dagelijkse werkzaamheden					
Bedieningselementen (stopknop, chokehendel, gashendel, veiligheidshendel)	De werking controleren	X				
Brandstoftank	Inspecteren (Lekkages, barsten, en slijtage)	X				
	Schoonmaken					X
Brandstoffilter en -slangen	Inspecteren		X			
	Filterelement reinigen, vervangen			X		X
Snijwerktuigen	Inspecteren (Schade, Scherppte en Slijtage)	X				
	Spanning controleren	X				
	Slijpen			X	X	
Kegelwiel	Inspecteren (Schade, Slijtage en Smeerniveau)		X		X	
Beschermpak snijwerktuigen	Inspecteren (Schade en Slijtage)	X				
	Vervangen			X	X	
Alle toegankelijke schroeven en moeren (Niet de afstelschroeven)	Inspecteren	X				
	Opnieuw aanhalen		X			
Luchtfilter	Schoonmaken	X			X	
	Vervangen			X		X
Cilinderribben	Schoonmaken		X			
Koelsleuven van het carter	Schoonmaken na afloop dagelijkse werkzaamheden					
Startkoord	Inspecteren (Schade en Slijtage)		X			
	Vervangen			X		
Carburateur	Controleer stationair toerental (maaiwerktuig mag niet draaien bij stationair toerental)	X				
Bougie	Controleer de opening van de elektrode		X			
	Vervangen			X		X
Trillingstandaards	Inspecteren (Schade en Slijtage)		X			
	Door dealer laten vervangen			X	X	
Moeren en schroeven snijwerktuig	Controleer of de blokkeermoer van het snijwerktuig goed vastzit	X				

13 OPSLAG

Wanneer het apparaat lange tijd niet gebruikt zal worden

- Ledig de brandstoftank en maak hem schoon in een goed geventileerde ruimte

LET OP

Om de carburateur te legen moet de motor worden gestart en moet u wachten tot de motor stopt (als u het mengsel in de carburateur laat, zouden de membranen beschadigd kunnen worden).

- Na de winterstalling zijn de startprocedures dezelfde als bij de normale start van de machine (hfdst.9).
- Volg alle hierboven beschreven onderhoudsvoorschriften.
- Reinig de machine grondig en smeer de metalen delen in.
- Verwijder het maaiblad, maak het schoon en smeer het blad in met olie om roest te voorkomen.
- Verwijder de flenzen voor blokkering van het maaiblad; reinig, droog en smeer de kegelwielzitting.
- Verwijder de brandstof uit de tank en plaats de dop terug.
- Maak de koelsleuven en het luchtfilter zorgvuldig schoon (Afb. 20.B).
- Bewaar de machine op een droge plaats, zo mogelijk niet rechtstreeks in contact met de grond en uit de buurt van warmtebronnen.
- Als de machine wordt opgeslagen met het metalen maaiblad gemonteerd, is het verplicht ook de beschermkap op het maaiblad te monteren.

14 MILIEUBESCHERMING

Tijdens het gebruik van de machine moet de bescherming van het milieu een belangrijk aspect vormen. Dit moet altijd prioriteit hebben ten gunste van de samenleving en van de natuur waarin we leven. Volg daarom de volgende aanwijzingen:

- Zorg ervoor dat u geen storende factor in de buurt bent.
- Volg de plaatselijke voorschriften voor de verwerking van het snij-afval nauwgezet op.
- Houd u strikt aan de plaatselijke voorschriften voor het verwijderen van verpakkingen, olie, benzine, accu's, filters, versleten onderdelen of andere zaken die een aanzienlijke impact op het milieu hebben.

OPMERKING

Speciaal afval mag niet bij het huisvuil worden gezet, maar moet worden gescheiden en naar de daarvoor bestemde inzamelcentra worden gebracht, die de materialen zullen recycleren.

14.1 SLOPEN EN AFDANKEN

Laat de machine na de buitenwerkingstelling niet in het milieu achter, maar wend u tot een afvalinzamelcentrum.



Een groot deel van de materialen die werden gebruikt voor de bouw van het toestel, zijn recycleerbaar; alle metalen (staal, aluminium, messing) kunnen aan een normale ijzerhandelaar worden gegeven. Neem voor meer informatie contact op met de normale afvalverwerkingsdienst in uw streek. Het afval dat afkomstig is van de sloop van de machine moet met respect voor het milieu worden verwerkt zonder de bodem, de lucht en het water te vervuilen.

In elk geval moeten de plaatselijk geldende wetten op dit gebied in acht worden genomen.







Bij de sloop van de machine moet het etiket met de CE-markering samen met deze handleiding worden vernietigd.

15 TECHNISCHE GEGEVENS

15.1 KENMERKEN VAN DE MACHINE

		<i>BCH 500 S - DSH 5000 S</i>	<i>BCH 500 T - DSH 5000 T</i>
Cilinderinhoud	cm ³	50.9	
Motor		EMAK tweetaktmotor	
Vermogen	kW	2.1	
Stationair toerental	min ⁻¹	3000	
Maximaal toerental van de uitgangsas	min ⁻¹	8500	
Toerental van de motor bij het maximale toerental van de uitgangsas	min ⁻¹	10400	
Inhoud brandstoftank 	cm ³	1100 (1,1 l)	
Primer carburateur		ja	
Gemakkelijke start 		ja	
Draaicirkel	cm	41	
Gewicht zonder maaiwerktuig en afscherming	kg	7.9	8.3

15.2 AANBEVOLEN MAAIWERKTOEGEN





Model	Maaierwerktuigen			Beschermkap	
		Ø mm			
BCH 500 S - BCH 500 T		130	Ond. nr. 61459100	Ond. nr. 61450295AR	
DSH 5000 S - DSH 5000 T		130	Ond. nr. 61459101		
BCH 500 S - BCH 500 T		130	Ond. nr. 61459102	Ond. nr. 61450295AR	
DSH 5000 S - DSH 5000 T		130	Ond. nr. 61459103		
BCH 500 S - BCH 500 T DSH 5000 S - DSH 5000 T		255	Ond. nr. 4095567AR	Ond. nr. 61450295AR	*
		305	Ond. nr. 4095675AR		
BCH 500 S - BCH 500 T DSH 5000 S - DSH 5000 T		230	Ond. nr. 4095637AR	Ond. nr. 61450295AR	*
		255	Ond. nr. 4095638AR		
BCH 500 S - BCH 500 T DSH 5000 S - DSH 5000 T		255	Ond. nr. 4095673BR	Ond. nr. 61450295AR	*
		305	Ond. nr. 4095674AR		
BCH 500 S - BCH 500 T DSH 5000 S - DSH 5000 T		230	Ond. nr. 4095568AR	Ond. nr. 61450295AR	*
		255	Ond. nr. 4095563AR		
BCH 500 S - BCH 500 T DSH 5000 S - DSH 5000 T		255	Ond. nr. 4095641BR	Ond. nr. 61450295AR	*
		305	Ond. nr. 4095665BR		

*Afscherming (Afb. 4.C) niet vereist. Metalen maaierwerktuigen.

 **GEVAAR**

Het gebruik van andere dan de aanbevolen maaierwerktuigen kan ernstig of dodelijk letsel tot gevolg hebben. Gebruik uitsluitend de aanbevolen maaierwerktuigen en afschermingen en neem de instructies voor het slijpen in acht.

15.3 GELUIDSEMISSIES EN TRILLINGEN

			<i>BCH 500 S - DSH 5000 S</i>		<i>BCH 500 T - DSH 5000 T</i>		
							
Akoestische druk	dB (A)	$L_{PA\ av}$ EN 11806-1 EN 22868	101.5	102.7	101.5	102.7	*
Onzekerheid	dB (A)		1.0	1.5	1.0	1.5	
Gemeten geluidsvermogensniveau	dB (A)	2000/14/EG EN 22868 EN ISO 3744	115	114	115	114	
Onzekerheid	dB (A)		1.2	1.2	1.2	1.2	
Gegarandeerd geluidsvermogensniveau	dB (A)	L_{WA} 2000/14/EG EN 22868 EN ISO 3744	116	115	116	115	
Trillingsniveau	m/s²	EN 11806-1 EN 22867 EN 12096	5.3 (li) 4.8 (re)	6.6 (li) 8.8 (re)	7.0 (li) 5.7 (re)	6.7 (li) 4.7 (re)	*
Onzekerheid	m/s²	EN 12096	1.4 (li) 1.3 (re)	1.4 (li) 1.6 (re)	1.3 (li) 1.2 (re)	1.4 (li) 1.3 (re)	

*Gemiddelde gewogen waarden: 1/2 stationair, 1/2 vollast (maaikop) of 1/2 max. onbelast toerental (maaiblad)

16 HULP BIJ HET OPLOSSEN VAN PROBLEMEN

WAARSCHUWING

- Behalve wanneer uitdrukkelijk wordt gevraagd om de machine te laten werken, moet u de machine altijd stoppen en de bougie loskoppelen alvorens alle in de onderstaande tabel aanbevolen probleemoplossingen uit te voeren.
- Als alle mogelijke oorzaken nagegaan zijn en het probleem nog steeds niet is opgelost, neem dan contact op met een erkend reparatiecentrum. Als u een probleem heeft dat niet in deze tabel staat, neem dan contact op met een erkend reparatiecentrum.

<i>Probleem</i>	<i>Mogelijke oorzaken</i>	<i>Oplossing</i>
De motor start niet of gaat na enkele seconden na het starten weer uit.	<ol style="list-style-type: none"> 1. Er is geen vonk. 2. Motor is verzopen. 	<ol style="list-style-type: none"> 1. Controleer de vonk van de bougie. Als er geen vonk is, vervangt u de bougie door een nieuw exemplaar (TORCH L8RTF). 2. Volg de procedure in par. 10.3. Als de motor nog steeds niet start, vervangt u de bougie door een nieuw exemplaar en herhaalt u de procedures in par. 10.1.
De motor start, maar versnelt niet voldoende of werkt niet goed bij hoge snelheid.	De carburateur moet worden afgesteld.	Neem contact op met een erkend reparatiecentrum om de carburateur te laten afstellen.
De motor bereikt de volledige snelheid niet en/of geeft zeer veel rook af.	<ol style="list-style-type: none"> 1. Controleer het olie-/benzinemengsel. 2. Luchtfilter is vuil. 3. De carburateur moet worden afgesteld. 	<ol style="list-style-type: none"> 1. Gebruik verse benzine en olie die geschikt is voor tweetaktmotoren (zie par. 7.1). 2. Reinig het luchtfilter (zie par. 12.4). 3. Neem contact op met een erkend reparatiecentrum om de carburateur te laten afstellen.
De motor start, draait en versnelt, maar wil niet stationair lopen.	De carburateur moet worden afgesteld.	Draai de stationairstelschroef (Afb. 17.T) rechtsonom het toerental te verhogen (zie par. 12.10).
De motor start en werkt, maar het werktuig draait niet	Koppeling, kegelwiel of aandrijfjas beschadigd	Vervang het beschadigde onderdeel indien nodig; neem contact op met een erkende hersteller

LET OP

Probeer nooit reparaties uit te voeren als u niet over de middelen en de nodige technische kennis beschikt. Reparaties doen de garantie automatisch vervallen en ontheffen de Fabrikant van elke aansprakelijkheid. Als het probleem na uitvoering van de voorgestelde oplossingen blijft bestaan, neem dan contact op met een erkend servicecentrum.

17 VERKLARING VAN OVEREENSTEMMING

De Fabrikant, **Emak spa via Fermi, 4 - 42011 Bagnolo in Piano (RE) ITALY** verklaart onder eigen verantwoordelijkheid dat de machine:

- Type: draagbare bosmaaier/grasmaaier met interne verbrandingsmotor
- Merk Efco, model DSH 5000 S - DSH 5000 T
- Merk Oleo-Mac, model BCH 500 S - BCH 500 T
- Serienummer 789 XXX 0001 ÷ 789 XXX 9999

voldoet aan de voorschriften van de Richtlijn / Verordening en latere wijzigingen of aanvullingen: 2006/42/EG - 2000/14/EG - 2014/30/EU - (EU) 2016/1628 - 2011/65/EU, voldoet aan de bepalingen van de volgende geharmoniseerde normen: EN ISO 11806-1:2011 - EN 55012:2007 - EN 55012:2007+A1:2009 - ISO 14982:1998

Gevolgde procedures voor de conformiteitsbeoordeling:
Bijlage V - 2000/14/EG

18 GARANTIECERTIFICAAT

Dit apparaat is ontworpen en gerealiseerd met de modernste productietechnieken. De Fabrikant geeft een garantie van 24 maanden vanaf de aankoopdatum op de eigen producten voor privé-/hobbygebruik. De garantie is beperkt tot 12 maanden bij professioneel gebruik.

Algemene garantievoorwaarden

- De garantie geldt vanaf de aankoopdatum. De Fabrikant vervangt gratis de onderdelen met defecten in materiaal, afwerking en productie via het verkoopnetwerk en de technische servicedienst. De garantie ontnemt de gebruiker niet de wettelijke rechten van het burgerlijk wetboek tegen de consequenties van de defecten of fouten veroorzaakt door het verkochte voorwerp.
- Het technische personeel zal de defecte onderdelen zo snel als organisatorisch mogelijk is repareren.
- Om een aanvraag tot technische assistentie onder garantie in te dienen, dient u aan het bevoegde personeel het onderstaande garantiecertificaat te tonen, voorzien van het stempel van de leverancier, volledig ingevuld en met de aankoopfactuur of bon met de aankoopdatum aangehecht.
- De garantie vervalt in de volgende gevallen:
 - Duidelijk gebrek aan onderhoud.

Gemeten geluidsvermogensniveau: 115 dB (A)

Gegarandeerd geluidsvermogensniveau: 116 dB (A)

De samensteller van het Technisch Dossier is de Fabrikant, Emak S.p.A.

Geproduceerd in Bagnolo in Piano (RE) Italy - via Fermi, 4

Datum: 31/07/2021

- Onjuist gebruik van het product of geknoei aan het product.
- Gebruik van ongeschikte smeermiddelen of brandstoffen,
- Gebruik van niet-originele reserveonderdelen of accessoires,
- Reparaties die uitgevoerd zijn door onbevoegd personeel.
- De Fabrikant sluit verbruiksmaterialen en onderdelen die aan normale werkingsslijtage onderhevig zijn, uit van de garantie.
- Aanpassingen en verbeteringen van het product vallen niet onder de garantie.
- Afstellingen en onderhoudsreparaties die tijdens de garantieperiode nodig zijn vallen niet onder de garantie.
- Eventuele schade die veroorzaakt is tijdens het transport moet onmiddellijk gemeld worden aan de transporteur, anders vervalt de garantie.
- Voor motoren van andere merken (Briggs & Stratton, Subaru, Honda, Kipor, Lombardini, Kohler, enz.) die gemonteerd zijn op onze machines, geldt de garantie die gegeven wordt door de fabrikant van de motor.
- De garantie dekt geen eventuele directe of indirecte schade of letsel als gevolg van storingen van het apparaat of die voortvloeit uit het langdurig niet gebruiken van het apparaat.

MODEL

SERIENUMMER

GEKOCHT DOOR DHR.

DATUM

DEALER

Niet verzenden! Alleen bij een eventuele technische garantieclaim voegen.

SHRNUTÍ

1	Úvod	219	9.2	Zastavení motoru	229
1.1	Účel návodu k použití	219	9.3	Motor je zahlcený	229
1.2	Jak číst návod k použití	219	9.4	Záběh motoru	229
2	Bezpečnostní předpisy	220	10	Používání stroje	230
2.1	Předpokládané používání	222	10.1	Bezpečnostní kontroly	230
2.2	Nesprávné použití	222	10.2	Obecná bezpečnostní pravidla	230
2.3	Zbytková rizika	222	10.3	práce	231
2.4	Osobní ochranné pracovní prostředky (OOPP)	222	10.4	Zastříhování trávy pomocí sekací hlavy	232
2.5	Vysvětlení symbolů a bezpečnostních upozornění	223	10.5	Sečení trávy s použitím nože na travu	233
3	Hlavní součásti	223	11	Přeprava	234
4	Štítek CE	223	12	Údržba	234
5	Montáž	224	12.1	Shoda emisí výfukových plynů s předpisy	234
5.1	Montáž bezpečnostního krytu (obr. 4)	224	12.2	Broušení nožů na travu (2–3–4 zuby)	235
5.2	Montáž vyžínací hlavy (obr. 6)	224	12.3	Sekací hlava	235
5.3	Montáž kotouče (obr. 7)	224	12.4	Vzduchový filtr	236
5.4	Montáž rukojeti (obr. 2)	224	12.5	Palivový filtr	236
5.5	Montáž řídítek (obr. 5B)	224	12.6	Motor	236
5.6	Montáž ovládacích rukojetí (obr. 5A)	224	12.7	Svíčka	236
5.7	Montáž řídítek (obr. 5C)	225	12.8	Kuželové soukolí	236
6	Bezpečnostní zařízení a ovládání	225	12.9	Převod	237
6.1	Tlačítko STOP	225	12.10	Karburátor	237
6.2	Páčka aretace plynu	225	12.11	Tlumič výfuku	237
6.3	Bezpečnostní kryt (obr. 1.5)	225	12.12	Mimořádná údržba	237
6.4	Páčka plynu	225	13	Skladování	239
6.5	Tlačítko polovičního plynu	225	14	Ochrana životního prostředí	239
7	Doplňování paliva	226	14.1	Odstranění a likvidace	239
7.1	Doporučené palivo	226	15	Technické údaje	240
7.2	Doplňování paliva	227	15.1	Vlastnosti stroje	240
8	Přípravné práce	227	15.2	Doporučené řezné nástroje	241
8.1	Pracovní prostor	227	15.3	Akustické emise a vibrace	242
8.2	Popruh	227	16	Postup při řešení problémů	243
9	Startování	228	17	Prohlášení o shodě	244
9.1	Startování	228	18	Záruční list	244

1 ÚVOD

Děkujeme, že jste si zakoupili výrobek značky Emak.

Naše síť autorizovaných prodejců a dílen je vám plně k dispozici pro jakékoli potřeby.

NEBEZPEČÍ

Abyste stroj mohli správně používat a vyhnuli se nehodám, nezačínejte práci, než si přečtete pozorně tento návod k obsluze.

V tomto návodu najdete vysvětlení činnosti různých částí stroje a pokyny k provádění potřebných kontrol a údržby.

Ilustrace a specifikace uvedené v tomto návodu nejsou přísně závazné. Výrobce si vyhrazuje právo na provádění změn v tomto návodu bez předchozího upozornění.

1.1 ÚČEL NÁVODU K POUŽITÍ

Tento návod k použití obsahuje pokyny pro používání a údržbu křovinořezů:

Značka	Model
Efco	DSH 5000 S – DSH 5000 T
Oleo-Mac	BCH 500 S – BCH 500 T

Výrobce dodávaného výrobku v některém z jeho modelů je:

Emak S.p.A.
Via Enrico Fermi 4, 42011
Bagnolo in Piano (RE) Italy
www.myemak.com

1.2 JAK ČÍST NÁVOD K POUŽITÍ

Kromě návodu k obsluze a údržbě obsahuje tato příručka i informace, které vyžadují zvláštní pozornost. Tyto informace jsou označeny následujícími symboly:

NEBEZPEČÍ

Nedodržení bezpečnostních upozornění může vést k vzniku nebezpečných situací. Pokud se jim nevyhnete, dojde k okamžité smrti nebo k vážným a trvalým poraněním.

UPOZORNĚNÍ

Nedodržení bezpečnostních upozornění může vést k vzniku možných nebezpečných situací. Pokud se jim nevyhnete, může dojít k okamžité smrti nebo k vážným poraněním.

POZOR

Nedodržení bezpečnostních upozornění může vést k vzniku možných nebezpečných situací. Pokud se jim nevyhnete, může dojít k méně závažnému poškození náradí.

POZNÁMKA

Poskytuje dodatečné informace týkající se pokynů, které jsou obsahem předchozích bezpečnostních informací.

Návod k použití je rozdělen na kapitoly a odstavce. Každý odstavec je pododdílem příslušné kapitoly. Odkazy na kapitoly nebo odstavce jsou označeny zkratkami kap. nebo odst. a příslušným číslem. Příklad: „kap. 2“ nebo „odst. 2.1“.

Obrázky v tomto návodu k použití jsou číslovány 1, 2, 3 atd. Díly uvedené na obrázcích jsou označeny písmeny nebo čísly. Odkaz na díl C na obrázku 2 bude uveden následovně: „Viz obr. 2.C“ nebo jednoduše „(obr. 2.C)“. Odkaz na díl 2 na obrázku 1 bude uveden následovně: „Viz obr. 1.2“ nebo jednoduše „(obr. 1.2)“.

POZOR

Obrázky jsou ilustrativní. Skutečné díly se mohou lišit od zobrazených. Při pochybnostech se spojte s autorizovaným servisním střediskem.

2 BEZPEČNOSTNÍ PŘEDPISY

Při správném používání je křovinořez rychlým pomocníkem a účinným nářadím. Při nesprávném a neopatrném užití se může naopak stát zdrojem nebezpečí. Chcete-li, aby vaše práce byla vždy příjemná a bezpečná, přísně dodržujte bezpečnostní předpisy uvedené zde a dále v příručce.

NEBEZPEČÍ

Systém zapalování v nářadí vytváří elektromagnetické pole velmi slabé intenzity. Toto pole může rušit některé kardiostimulátory. Pro snížení nebezpečí vážných nebo smrtelných zranění by se osoby s kardiostimulátorem měly před začátkem používání nářadí poradit se svým lékařem.

UPOZORNĚNÍ

NEBEZPEČÍ POŠKOZENÍ SLUCHU Při normálních podmínkách použití je obsluha tohoto nářadí denně vystavena hluku, který se rovná nebo je větší než **85 dB(A)**.

UPOZORNĚNÍ

Vystavení vibracím způsobeným dlouhodobým používáním zařízení s pohonem na spalovací motor může způsobit poškození oběhové soustavy či nervů v prstech, dlaních a zápěstí u osob náchylných k poruchám oběhové soustavy nebo tvorbě abnormálních otoků. Poškození cév se v důsledku delší práce za studeného počasí projevuje i u jinak zdravých lidí. Projeví-li se příznaky necitlivosti, bolesti, slabosti, změny barvy nebo struktury pokožky či ztráty citu v prstech, rukou nebo zápěstích, přerušete práci s nářadím a vyhledejte lékařskou pomoc.

POZNÁMKA

Národní zákonné úpravy mohou omezit používání nářadí.

- Nářadí používejte až po řádném seznámení s jeho obsluhou. Osoby bez zkušeností by si měly nacvičit používání nejdříve na poli.
- Nářadí smí používat pouze dospělé osoby v dobré fyzické kondici, které se seznámily s návodem k obsluze.
- Nepoužívejte křovinořez, pokud jste unaveni nebo pod vlivem alkoholu, drog či léků.
- Při práci noste vhodný oděv a bezpečnostní vybavení jako holínky, silné kalhoty, rukavice, ochranné brýle, chrániče sluchu a ochrannou helmu.

- Oděv musí být přiléhavý, ale zároveň pohodlný.
- Nikdy nedovolte dětem, aby nářadí používaly.
- Nikdy nedovolte, aby nářadí používaly osoby se sníženou fyzickou, smyslovou nebo mentální kapacitou nebo osoby s nedostatečnou zkušeností či znalostí nebo osoby, které se dostatečně neseznámily s pokyny.
- Nedovolte dalším osobám, aby se zdržovaly v okruhu 15 metrů během používání křovinořezu.
- Před použitím nářadí zkontrolujte, zda šroub upevnění kotouče je pevně dotažen (obr. 7.A).

NEBEZPEČÍ

Nářadí musí být vybaveno kotouči doporučenými výrobcem (viz odst. 15.2). Používání neschváleného příslušenství může vést k těžkým nebo smrtelným úrazům.

- Nepoužívejte nářadí bez ochrany kotouče nebo hlavy (obr. 4.A).
- Před nastartováním motoru se ujistěte, že řezný kotouč se volně pohybuje a nedotýká se žádného cizího předmětu.
- Během práce občas zastavujte motor a kontrolujte kotouč. Jakmile se objeví praskliny nebo trhliny, kotouč vyměňte.
- Křovinořez používejte pouze v dobře větraných prostorách, nepracujte s ním ve výbušném či hořlavém prostředí nebo v uzavřených prostorách.
- Nikdy se nedotýkejte řezného kotouče nebo neprovádějte jakoukoliv údržbu při běžícím motoru.
- NA vývodový hřídel stroje se nesmí připojovat žádné zařízení, které nebylo dodáno přímo výrobcem.
- Nepracujte s poškozeným, špatně opraveným, špatně smontovaným nebo upraveným nářadím.
- Neodstraňujte, nepoškozujte ani nevyražujte z provozu žádné bezpečnostní zařízení
- Udržujte všechny štítky s výstražnými a bezpečnostními značkami v dobrém stavu. V případě poškození nebo zničení je včas vyměňte (obr. 22).
- Nářadí nepoužívejte k jiným účelům, než je uvedeno v tomto návodu (viz odst. 2.1).
- Neopouštějte nářadí se zapnutým motorem.
- Nespouštějte motor bez namontovaného ramene.
- Každý den nářadí zkontrolujte a ujistěte se, že všechna bezpečnostní i jiná zařízení jsou funkční.
- Neprovádějte práce nebo opravy, které nejsou součástí běžné údržby. S každým jiným zásahem se obraťte na autorizované servisní středisko.
- V případě, že se rozhodnete nářadí dále nepoužívat, nevyhazujte je do přírody, ale odevzdejte prodejci, který se postará o jeho správnou likvidaci.
- Návod je nedílnou součástí nářadí a je potřeba jej přikládat k nářadí vždy, když mění, byť dočasně, majitele.
- Ohledně jakékoli další informace nebo přednostního zásahu se vždy obraťte na svého prodejce
- Pečlivě si tento návod uschovejte a před každým použitím motorového čerpadla si ho pročtete
- Uvědomte si, že majitel nebo pracovník obsluhy je odpovědný za úrazy nebo nebezpečí, které se stanou třetím osobám či jejich majetku.

NEBEZPEČÍ

- Nikdy nepoužívejte nářadí s vadnými bezpečnostními prvky. Bezpečnostní funkce nářadí je potřeba kontrolovat a provádět jejich údržbu podle pokynů v odst. 10.1 a v kap. 12. Pokud nářadí těmito kontrolami neprojde, obraťte se se žádostí o opravu na servisní středisko.
- Každé použití nářadí, které není výslovně uvedeno v tomto návodu, se musí považovat za jeho nesprávné použití a jako takové za zdroj nebezpečí pro osoby a věci.

2.1 PŘEDPOKLÁDANÉ POUŽÍVÁNÍ

Toto nářadí je navrženo a vyrobeno výhradně pro:

- sekání rostlin a nedřevěné vegetace nylonovou strunou;
- sekání vysokých rostlin, křoví a rákosí kotoučem;
- použití jen jednou osobou.

2.2 NESPRÁVNÉ POUŽITÍ

Všechny způsoby použití neuvedené v odst. 2.1 se považují za nesprávné, což jsou především, ale ne výhradně, tyto:

- použití nářadí pro zametání nakloněním hlavy se strunou;



UPOZORNĚNÍ

Sekací zařízení může vymrštít předměty a malé kameny do vzdálenosti až 15 metrů nebo více, což může způsobit škody či zranění osob.

- úprava živých plotů nebo jiné práce, při kterých se sekací zařízení nepoužívá na úrovni terénu;
- prořezávání stromů;
- řezání materiálu nerostlinného původu;
- používání jiných sekacích zařízení než doporučených výrobcem (odst. 15.2);
- používání nářadí jako páky ke zvedání, posouvání nebo dělení předmětů;
- používání pilových kotoučů.

2.3 ZBYTKOVÁ RIZIKA

Navzdory péči, kterou výrobce věnuje bezpečnostním opatřením, jsou zde nebezpečí, která nikdy nelze odstranit, mezi něž patří např.:

- odlétávání úlomků, které mohou poškodit oči;
- poškození sluchu, pokud obsluha nepoužije ochranu sluchu;
- kontakt s horkými díly;
- pád obsluhy.

2.4 OSOBNÍ OCHRANNÉ PRACOVNÍ PROSTŘEDKY (OOPP)

Za osobní ochranné pracovní prostředky (OOPP) se považuje jakákoli výbava, kterou obsluha použije za účelem ochrany před nebezpečím schopným ohrozit bezpečnost nebo zdraví při práci, jakož i každé zařízení či příslušenství pro určené tento účel.

Použití OOPP neodstraní nebezpečí úrazu, ale v případě nehody sníží jeho důsledky.

Následuje seznam OOPP pro použití při práci s nářadím:

- **Noste ochranné boty nebo holínky vybavené protiskluzovou podrážkou a ocelovými špičkami.**
- **Noste ochranné brýle nebo obličejové masky.**
- **Používejte ochranu proti hluku; např. sluchátka nebo špunty.**
- **Nasadte si rukavice, které maximálně pohlcují vibrace.**
- **Používejte schválený bezpečnostní ochranný oděv.**

⚠ UPOZORNĚNÍ

Při práci s nářadím vždy používejte schválený bezpečnostní ochranný oděv. Oděv musí být vhodný k dané práci a pohodlný. Noste přiléhavý pracovní oděv. Ideální jsou bunda a pracovní kalhoty. Nenoste volné oblečení, šátky, kravaty či přívěsky, které by se mohly zachytit v křoví. Máte-li dlouhé vlasy, stáhněte si je a chraňte je.

⚠ UPOZORNĚNÍ

Používání pomůcek k ochraně sluchu vyžaduje větší pozornost a opatrnost, protože omezuje vnímání zvukových výstražných signálů (křik, zvukové výstrahy apod.)

POZNÁMKA

Při výběru vhodného oděvu si nechte poradit prodejcem.

2.5 VYSVĚTLENÍ SYMBOLŮ A BEZPEČNOSTNÍCH UPOZORNĚNÍ

Na obr. 22 jsou uvedeny symboly a bezpečnostní upozornění umístěné na nářadí:

1. Před prací s nářadím si přečtete návod k obsluze.
2. Používejte ochranné brýle, protihluková sluchátka a ochrannou helmu.
3. Obujte si ochranné boty.
4. Při použití kovových nebo plastových kotoučů použijte ochranné rukavice.
5. Pozor na odhazování předmětů.
6. Ostatní osoby musí být ve vzdálenosti alespoň 15 m.
7. Nebezpečí horkých povrchů.
8. Dávejte veliký pozor na zpětný ráz. Může být nebezpečný.
9. Nastříkovač paliva.

3 HLAVNÍ SOUČÁSTI

Na obr. 1 jsou zobrazeny hlavní součásti nářadí:

- | | |
|---------------------------------|--------------------------------|
| 1./2. Výbava | 13. Rukojeť startéru |
| 3. Popruh | 14. Páčka sytiče |
| 4. Kuželové soukolí | 15. Páčka aretace plynu |
| 5. Ochranný kryt | 16. Tlačítko STOP |
| 6. Sekací hlava | 17. Páčka plynu |
| 7. Uzávěr palivové nádržky | 18. Úchytka ramenního popruhu |
| 8. Nastříkovač paliva | 19. Držadlo |
| 9. Šrouby nastavení karburátoru | 20. Trubka hřídele |
| 10. Kryt tlumiče výfuku | 21. Tlačítko polovičního plynu |
| 11. Kryt uložení svíčky | 22. Šroub krytu uložení svíčky |
| 12. Uložení vzduchového filtru | |

4 ŠTÍTEK CE

Na obr. 22 je uveden příklad informačního štítku CE:

- | | |
|--|---|
| 10. Typ stroje: KŘOVINOŘEZ. | 14. Rok výroby. |
| 11. Zaručená hladina akustického výkonu. | 15. Max. otáčky výstupního hřídele, ot/min. |
| 12. Značka o shodě CE. | |
| 13. Sériové číslo. | |

5 MONTÁŽ

NEBEZPEČÍ

Při montáži vždy používejte ochranné rukavice.

5.1 MONTÁŽ BEZPEČNOSTNÍHO KRYTU (OBR. 4)

Přípevněte bezpečnostní kryt (obr. 4.A) k trubce hřídele pomocí šroubů (obr. 4.B) tak, aby to umožňovalo bezpečnou práci.

POZOR

Kryt (obr. 4.C) použijte jen společně s vyžínací hlavou. Kryt (obr. 4.C) se upevní šroubem (obr. 4.D) ke krytu (obr. 4.A).

POZNÁMKA

Na krytu sekacího zařízení je umístěn symbol (obr. 7.E) označující směr otáčení sekacího zařízení.

5.2 MONTÁŽ VYŽÍNACÍ HLAVY (OBR. 6)

Nasadte horní přírubu (obr. 6.F). Nasadte čep blokování hlavy (obr. 6.H) do příslušného otvoru (obr. 6.L) a rukou zašroubujte hlavu proti směru hodinových ručiček (obr. 6.N).

5.3 MONTÁŽ KOTOUČE (OBR. 7)

1. Na horní přírubu (obr. 7.F) namontujte kotouč (obr. 7.R) a zkontrolujte správný směr otáčení.
2. Namontujte spodní přírubu (obr. 7.B), kryt (obr. 7.D) a našroubujte šroub (obr. 7.A) proti směru hodinových ručiček.
3. Přiložený čep zasuňte do příslušného otvoru (obr. 7.L), aby bylo možné zablokovat kotouč a utáhnout šroub (obr. 7.A) na 25 Nm (2,5 kgm).

UPOZORNĚNÍ

Kroužek (viz šipky, obr. 7.C) je potřeba umístit do montážního otvoru kotouče.

5.4 MONTÁŽ RUKOJETI (OBR. 2)

Nasadte rukojeť na trubku a připevněte ji šrouby (obr. 2.A). Poloha rukojeti závisí na požadavku obsluhy.

UPOZORNĚNÍ

Namontujte obloukovou rukojeť (obr. 2.D) mezi šipky štítku (obr. 2.B) a zadní rukojeť (obr. 2.C).

5.5 MONTÁŽ ŘÍDÍTEK (OBR. 5B)

1. Povolte šrouby (obr. 5B.D) svorky.
2. Zasuňte dvě dělené rukojeti do příslušných uchycení (obr. 5B.E).
3. Znovu šrouby utáhněte (obr. 5B.D).

5.6 MONTÁŽ OVLÁDACÍCH RUKOJETÍ (OBR. 5A)

1. Povolte šroub (obr. 5A.G). Matice (obr. 5A.H) zůstane v ovládacích rukojetích (obr. 5A.L).
2. Nasuňte ovládací rukojeti (obr. 5A.L) (plyn, obr. 5A.M, musí být otočen směrem k sekacímu zařízení) na říditka (obr. 5A.N) tak, aby se otvory (obr. 5A.P) překrývaly.
3. Nasadte matici (obr. 5A.G) a pevně ji utáhněte.

5.7 MONTÁŽ ŘÍDÍTEK (OBR. 5C)

1. Umístěte říditka (obr. 5C.A) do spodní svorky (obr. 5C.B1).
2. Nasadte horní svorku (obr. 5C.B2) a našroubujte 4 šrouby (obr. 5C.D), ale ne až na doraz.
3. Srovnejte říditka do pravého úhlu vzhledem k trubce hřídele.
4. Šrouby (obr. 5C.D) pevně utáhněte.

UPOZORNĚNÍ

Zkontrolujte, zda jsou všechny části nářadí dobře připojené a šrouby utažené

POZNÁMKA

Pečlivě dodržujte místní předpisy pro likvidaci obalů.

6 BEZPEČNOSTNÍ ZAŘÍZENÍ A OVLÁDÁNÍ

BEZPEČNOSTNÍ ZAŘÍZENÍ

Nářadí je vybaveno těmito bezpečnostními zařízeními:

6.1 TLAČÍTKO STOP

Při stisknutí spínače (obr. 1.16) se motor vypne.

6.2 PÁČKA ARETACE PLYNU

Páčka aretace plynu (obr. 1.15) zamezí nechtěnému stisknutí páčky plynu (obr. 1.17).

6.3 BEZPEČNOSTNÍ KRYT (OBR. 1.5)

Chrání obsluhu před vrženými předměty.

OVLÁDÁNÍ

Nářadí je vybaveno těmito ovladači:

6.4 PÁČKA PLYNU

Umožňuje ovládat rychlost sekacího zařízení.

Stisknout páčku plynu (obr. 1.17) je možné jen při současném stisknutí páčky aretace plynu (obr. 1.15).

Správné pracovní rychlosti dosáhnete, když bude páčka plynu (obr. 1.17) na doraz.

6.5 TLAČÍTKO POLOVIČNÍHO PLYNU

Používá se pro spuštění studeného motoru (obr. 1.21).

7 DOPLŇOVÁNÍ PALIVA

NEBEZPEČÍ

Benzín je velice hořlavé palivo. Manipulaci s benzínem nebo se směsí paliva věnujte maximální pozornost. Platí zákaz kouření a manipulace s otevřeným ohněm v blízkosti paliva nebo nářadí. Palivo míchejte venku, kde nehrozí výskyt jisker nebo ohně.



7.1 DOPORUČENÉ PALIVO

Toto nářadí je vybaveno dvoutaktním motorem a vyžaduje směs benzínu a oleje pro dvoutaktní motory.

Olej pro dvoutaktní motory smíchejte s benzínem podle pokynů na obalu.

Výrobce doporučuje používat olej pro dvoutaktní motory Efco – Oleo-Mac v množství 2 % (1 : 50), který byl vyvinut speciálně pro dvoutaktní motory chlazené vzduchem.

Správný poměr olej/palivo, uvedený v prospektu A, je vhodný jak pro používání oleje pro motory PROSINT 2 EVO a EUROSINT 2 EVO, tak pro ekvivalentní vysoce kvalitní motorové oleje (specifikace JASO FD nebo ISO L-EGD).

Benzín		Olej	
			
		2 % – 50 : 1	
I		I	(cm ³)
1		0,02	(20)
5		0,10	(100)
10		0,20	(200)
15		0,30	(300)
20		0,40	(400)
25		0,50	(500)

Prospekt A

POZOR

- Nepoužívejte benzín s nižším oktanovým číslem než 90 RON. Nižší oktanové číslo může způsobovat klepání motoru, které jej poškozuje.
- **NEPOUŽÍVEJTE OLEJ PRO AUTA ANI OLEJ PRO DVOUTAKTNÍ MOTORY PRO ČLUNY.**
- Kupujte pouze potřebné množství paliva podle vlastní spotřeby: Nekupujte více, než se spotřebuje za jeden nebo dva měsíce;
- Benzín uchovávejte v hermeticky uzavřené nádobě, na chladném a suchém místě.
- Pro směs nikdy nepoužívejte palivo s procentem etanolu vyšším než 10 %; přípustné jsou gasoholy (směs benzínu a etanolu) s procentem etanolu do 10 % nebo palivo E10.
- Benzín s alkoholem nemá stejnou hustotu jako normální benzín. Proto motory seřízené na normální benzín mohou vyžadovat jiné nastavení. Za tímto účelem je potřeba se obrátit na autorizované servisní středisko.

POZNÁMKA

Připravujte pouze takové množství paliva, které potřebujete k práci; nenechávejte směs v nádrži nebo kanystru příliš dlouho. Doporučujeme použití aditiva do paliva Emak ADDITIX 2000, kód 001000972, které umožňuje skladovat směs po dobu jednoho roku.

7.2 DOPLŇOVÁNÍ PALIVA

1. Palivo nalijte do schválené nádoby a promíchejte.
2. Umístěte nářadí na volné prostranství, zastavte motor a před doplňováním paliva jej nechejte vychladnout.
3. Povrch kolem uzávěru palivové nádrže (obr. 1.7) očistěte, aby nedošlo k znečištění.
4. Pomalu povolte uzávěr (obr. 1.7), aby mohl uniknout přetlak a aby nedošlo k vylití paliva.
5. Směs paliva opatrně nalijte do nádrže tak, aby palivo neteklo vedle.
6. Zkontrolujte a očistěte těsnění uzávěru nádrže.
7. Po dolití uzávěr (obr. 1.7), palivové nádrže řádně dotáhněte.

⚠ UPOZORNĚNÍ

Vibrace mohou způsobit povolení zátky a únik paliva.

8. Palivo, které se vylilo vedle nářadí, osušte. Před spuštěním motoru odejděte alespoň 3 metry od místa, kde jste dolévali palivo.

⚠ NEBEZPEČÍ

- Nikdy se nesnažte spálit palivo rozlité za jakýchkoli okolností.
- Nikdy neodstraňujte palivovou zátku, když je motor v chodu.
- Palivo nepoužívejte na čištění.

⚠ UPOZORNĚNÍ

- Palivo neskladujte v místech se suchým listím, slámou, papírem atd.
- Nářadí a palivo skladujte v místech, kde výpary paliva nepřijdou do styku s jiskrami, otevřeným plamenem, ohřívači vody, kotly topení, elektrickými motory, spínači, sporáky, troubami atd.
- Dávejte pozor, aby se palivo nedostalo na součásti oblečení.
- Palivo skladujte na chladném, suchém a dobře větraném místě.

8 PŘÍPRAVNÉ PRÁCE**8.1 PRACOVNÍ PROSTOR**

Důkladně zkontrolujte celý pracovní prostor a odstraňte vše, co by mohlo být vymrštěno z nářadí nebo by mohlo poškodit sekací zařízení.

8.2 POPRUH

Správné seřízení ramenního popruhu umožňuje dobré vyvážení nářadí a jeho umístění ve správné výšce nad terénem (obr. 8).

Jednoduchý popruh (obr. 1.3S)

1. Nářadí položte na rovný a pevný podklad.
2. Používejte ramenní popruh jednoduchého typu.
3. Nářadí připevněte k popruhu pomocí karabiny (obr. 8.A).
4. Pro správné vyvážení nářadí posuňte závěs (obr. 1.18) do požadované polohy.
5. Nastavte přezku pro dosažení správné výšky nářadí.

Dvojitý popruh (BCH 500 T –DSH 5000 T)

1. Nářadí položte na rovný a pevný podklad.
2. Navlékněte si dvojitý popruh (obr. 1.3T).
3. Přezku (obr. 9.A) zasuňte do příslušného úchyty pásku a nastavte ji pomocí horního pásku (obr. 9.B).
4. Přezku (obr. 9.C) zasuňte do úchyty v oblasti hrudníku.
5. Ramenní popruhy seřídte dvěma pásky (obr. 10.D).

POZNÁMKA

Pomocí těchto popruhů je možné rozložit hmotnost buď spíše na ramena, nebo do pásů, podle požadavků obsluhy.

6. Seřídte pásek (obr. 9.E) v oblasti hrudníku.
7. Nářadí připevněte k popruhu pomocí karabiny (obr. 8.A).
8. Výšku nářadí nad terénem seřídte dvěma pásky (obr. 11.H–L). Správnou vzdálenost mezi páskem a karabinou lze změnit způsobem uvedeným na obr. 8. Toto nastavení přispěje k ještě lepšímu rozložení hmotnosti a správnému vyvážení křovinořezu.

9 STARTOVÁNÍ

POZOR

Před startováním motoru:

- ujistěte se, že řezný kotouč se volně pohybuje a nedotýká se žádného cizího předmětu;
- zkontrolujte, zda se plynová páčka volně pohybuje;
- zkontrolujte, jestli nedochází k úniku paliva, případné netěsnosti opravte ještě před začátkem práce. Pokud je to nutné, spojte se servisním střediskem prodejce.

9.1 STARTOVÁNÍ

1. Stiskněte pomalu čtyřikrát nastřikovač paliva (obr. 1.8).
2. Startovací páčku přesuňte do polohy CLOSE (obr. 12.A).
3. Zatahněte za páčku plynu (obr. 1.17) a zajistěte ji v poloze polovičního plynu stisknutím tlačítka (obr. 1.21), pak páčku uvolněte (obr. 1.17).
4. Nářadí umístěte na zem do stabilní polohy.
5. Nářadí držte jednou rukou (obr. 13), zatahněte za startovací lanko (ne více než třikrát), až motor naskočí.

POZOR

- Startovací lanko si nikdy neomotávejte kolem ruky.
- Když taháte za startovací lanko, nikdy nevyužijte celou jeho délku; může to vést k jeho přetržení.
- Lanko nikdy nepouštějte; držte rukojeť startování (obr. 13) a lanko nechejte pomalu zasunout.

POZNÁMKA

Nové nářadí může vyžadovat více tahání za sebou.

6. Startovací páčku přesuňte do polohy OPEN (obr. 12.B).
7. Pro spuštění motoru zatáhněte za startovací lanko.
8. Jakmile nářadí běží, nepřidávejte plyn a nechejte je několik sekund zahřát.

POZNÁMKA

Nářadí může potřebovat několik sekund pro zahřátí, když ji startujete za studena nebo ve vyšší nadmořské výšce.

9. Nakonec stiskněte plyn (obr. 1.17) pro vypnutí polovičního plynu.

! POZOR

- Při minimálních otáčkách motoru se řezací zařízení nesmí otáčet. V opačném případě kontaktujte autorizované servisní středisko pro kontrolu a odstranění problému.
- Když je již motor teplý, nepoužívejte pro spuštění sytič.
- Poloviční plyn použijte pouze při spuštění motoru za studena.

POZNÁMKA

JE běžné, když nový motor při prvním a po prvním používání kouří.

9.2 ZASTAVENÍ MOTORU

1. Přesuňte páčku plynu do polohy volnoběhu (obr. 1.17).
2. Počkejte několik sekund, až se motor ochladí.
3. Motor vypnete stisknutím vypínače (obr. 17.T).

9.3 MOTOR JE ZAHLCENÝ

1. Odšroubujte šroub (obr. 1.22).
2. Sejměte kryt uložení svíčky (obr. 1.11).
3. Jde-li krytka sundat obtížně, použijte na svíčku vhodný nástroj.
4. Pákou sedlo zapalovací svíčky odstraňte.
5. Vyšroubujte a vysušte zapalovací svíčku.
6. Otevřete úplně ovladač plynu.
7. Několikrát zatáhněte za lanko startování (obr. 13), aby se spalovací komora vyčistila.
8. Znovu zašroubujte svíčku a pevně nasadte krytku.
9. Startovací páčku nastavte do polohy OTEVŘENO (obr. 12.B), i když je motor studený.
10. Nastartujte motor (odst. 9.1).

9.4 ZÁBĚH MOTORU

- Motor dosáhne maximálního výkonu po 5/8 hodinách provozu.
- V době záběhu nenechávejte motor běžet ve volnoběhu na maximální počet otáček, aby se příliš nezatežoval

! POZOR

Během záběhu neměňte karburaci s cílem zvýšit výkon; motor by se mohl poškodit.

10 POUŽÍVÁNÍ STROJE

10.1 BEZPEČNOSTNÍ KONTROLY

UPOZORNĚNÍ

Následující bezpečnostní kontroly provádějte před každým použitím stroje a vždy, když stroj utrpí náraz nebo spadne.

- Ujistěte se, že rukojeti jsou čisté, suché a správně upevněné na stroji.
- Ujistěte se, že kryt žacího ústrojí je na stroji řádně upevněn a nenese známky poškození nebo opotřebování.
- Zkontrolujte správné umístění bodu upevnění popruhů (obr. 1.18).
- Zkontrolujte správné upevnění šroubů na stroji.
- Ujistěte se, že žací ústrojí je čisté, nepoškozené nebo nejeví známky opotřebení.
- Ujistěte se, že kotouč je dobře nabroušen.
- Zkontrolujte, zda průduchy chladicího vzduchu nejsou znečištěné.
- Ujistěte se, že stroj nejeví známky poškození nebo opotřebení.
- Zkontrolujte, zda se páčka plynu a páčka aretace plynu volně pohybují.
- Proveďte zkoušku a zkontrolujte, zda stroj nevibruje a zda nevydává podezřelé zvuky.
- Zkontrolujte, zda páčka plynu a páčka aretace plynu se po uvolnění rychle vrátí do neutrální polohy.
- Ujistěte se, že po stisknutí pouze páčky plynu zůstane tato páčka zablokována.

10.2 OBECNÁ BEZPEČNOSTNÍ PRAVIDLA

- Při práci vždy stůjte oběma nohama na pevné zemi, abyste neztratili rovnováhu.
- Ujistěte se, že se můžete bezpečně pohybovat a stát na nohou.
- Zkontrolujte pracovní plochu, zda na ní nejsou případné překážky (kořeny, kameny, větve, příkopy atd.) pro případ, že byste museli náhle přejít z místa na místo.
- Neřežte výše než v úrovni hrudníku; při řezání ve větší výšce je obtížné čelit zpětnému rázu křovinořezu.
- Neřežte v blízkosti elektrického vedení.
- Při řezání musí být dost světla a dostatečná viditelnost, abyste viděli jasně a zřetelně.
- Neřežte z žebříku; tato poloha je velmi nebezpečná.
- Když se kotouč zasekne o cizí předmět, stroj zastavte. Kotouč a stroj zkontrolujte; nezačínejte pracovat, jsou-li některé části poškozené.
- Na noži nesmí být nečistoty nebo písek I malé množství nečistot nůž rychle otupí a zvýší možnost odskočení nástroje
- Před položením stroje vypněte motor.
- Po nasazení ochranných sluchátek buďte zvláště opatrní, protože toto vybavení může snížit vaši schopnost zaslechnout zvuky signalizující nebezpečí (volání, signály, varování apod.).
- Velmi opatrně pracujte na svazích nebo nerovném povrchu

! UPOZORNĚNÍ

- Nikdy nepoužívejte pevné kotouče ke kosení kamenitých terénů. Odmrštěné předměty mohou způsobit těžké, nebo i smrtelné poranění obsluhy či okolo stojících osob.
- Dávejte pozor na vymrštěné předměty a vždy noste homologované ochranné brýle.
- Nikdy se nenaklánějte přes kryt řezného nástavce. Kameny nebo zbytky rostlin by se mohly odrazit a vlétnout vám do očí a oslepit vás nebo vám způsobit vážné zranění.
- Nedovolte neoprávněným osobám, aby se přibližovaly na kratší než bezpečnou vzdálenost: děti, zvířata, přihlížející a pomáhající osoby musejí být vzdáleny nejméně 15 m.
- Jestliže se někdo přiblíží, okamžitě stroj vypněte.
- Nikdy stroj nespouštějte, aniž byste se nejdříve ujistili, že se v pracovním prostoru nenacházejí další osoby.

10.3 PRÁCE**Obecné pokyny k práci**

- V této části návodu k použití jsou uvedeny základní bezpečnostní předpisy týkající se používání stroje pro prořezávání a sekání trávy.
- Pokud se dostanete do situace, ve které si nebudete jisti jak postupovat, obraťte se na odborníka. obraťte se na svého prodejce nebo autorizovaný servis
- Pokud daná práce přesahuje vaše možnosti, nezačínejte s ní.

Základní bezpečnostní zásady**! NEBEZPEČÍ**

- Vdechování výfukových plynů po delší dobu může vést k vzniku zdravotních rizik.

! UPOZORNĚNÍ

- Stroj nepoužívejte, pokud nemáte možnost přivolat pomoc v případě nehody.
 - Stroj nikdy nepoužívejte bez ochranných prostředků nebo s vadnými ochranným prostředky.
 - Stroj nikdy nepoužívejte bez převodového hřídele.
 - Nikdy nepoužívejte kotouče na trávu na sekání dřevin.
- Nepoužívejte stroj za nepříznivých meteorologických podmínek, např. v případě husté mlhy, deště, silného větru a chladu. Práce je v těchto podmínkách únavná a často přináší další rizika, jako například zledovatělý terén.
 - Před přechodem na jiné místo vypněte motor.
 - Stroj nikdy nepokládejte na zem, jestliže motor běží.
 - Vždy používejte správné vybavení.
 - Zkontrolujte, zda je vybavení dobře seřízené.
 - Pečlivě si práci naplánujte.
 - Vždy začněte pracovat s maximálními otáčkami.
 - Vždy používejte ostré nože.

⚠ NEBEZPEČÍ

- Nikdy se nepokoušejte odstraňovat posekaný materiál, pokud motor běží nebo se žací ústrojí pohybuje. Předtím, než začnete odstraňovat materiál omotaný kolem kotouče, zastavte motor a žací ústrojí.
- Kuželové soukolí může být při práci horké a trvá nějakou dobu, než vychladne. Můžete se spálit, budete-li se jej dotýkat
- Tlumiče vybavené katalyzátorem se při použití zahřívají na velmi vysokou teplotu a jsou horké ještě dlouho po zastavení motoru. To platí i v případě motoru na volnoběh. Kontakt může způsobit popáleniny kůže a vést k nebezpečí požáru.
- Nepoužívejte nářadí, je-li tlumič výfuku poškozený, zcela chybí nebo byly na něm provedeny změny.

10.4 ZASTŘIHOVÁNÍ TRÁVY POMOCÍ SEKACÍ HLAVY**⚠ POZOR**

Nepoužívejte strunu delší, než je doporučená délka (obr. 15). U správně namontovaného krytu (obr. 4) seřizuje zabudovaný nůž automaticky strunu na správnou délku. Příliš dlouhé struny mohou přehřívát motor a tím se může poškodit mechanismus spojky a přilehlých dílů.

Zastřihování trávy

- Držte skloněnou sekací hlavu těsně nad terénem. Uvědomte si, že seče konec struny. Přizpůsobte se pracovnímu tempu struny. Netlačte strunu do prostoru sekání.
- Struna snadno seče trávu a plevel u stěn, keřů, stromů a záhonů; může však také poškodit citlivou kůru dřevin i sloupky plotu.
- Riziko poškození dřevin snížíte tím, že zkrátíte strunu na 10–12 cm a snížíte otáčky stroje

Čištění plochy

Čištěním se odstraňuje veškerá nežádoucí vegetace

Postupujte následovně:

- Držte skloněnou sekací hlavu těsně nad terénem
- Sekejte tak, aby se konec struny dotýkal terénu kolem stromů, plotů, soch a podobných předmětů.
- Struna se při práci rychleji opotřebovává a musí být častěji vysunována, pracujete-li mezi kameny, cihlami, betonem nebo kovovými ploty apod., spíše než při práci mezi dřevinami a dřevěnými ploty

⚠ POZOR

Při zastřihování a čištění nepoužívejte maximální rychlost, struna pak déle vydrží a snížíte i opotřebení sekací hlavy.

Sečení

Stroj je ideální na sečení trávy v místech, kam se běžná sekačka nedostane:

- Během sekání udržujte strunu v souběžné poloze s terénem, přitom sekací hlavu nenaklánějte a postupujte tak, jak je uvedeno na obr. 23.

⚠ POZOR

Vyhňte se kontaktu sekací hlavy s terénem. To může poškodit jak nářadí, tak louku.

Zametání

- Ventiláčn  účinek rotující struny m že b t využit pro rychl  a snadn  úklid. Udr zujte strunu nad sečen m ter nem v soub žn  poloze a pohybujte sekačkou střídav  dopředu a dozadu.
- Při sečen  a úklidu docílíte nejl pších v sledk , budete-li pracovat s maximálními ot čkami.

UPOZORNĚNÍ

Nikdy neřezte, když je n zk  viditelnost, v podm nkách extrémn ch teplot či za mrazu.

10.5 SEČENÍ TRÁVY S POUŽITÍM NOŽE NA TRÁVU

Kontrola před spuštěn m

- Zkontrolujte kotouč a přesvědčte se, že na spodn  stran  zub  nebo u prostředn ho otvoru nejsou žádn  praskliny. Pokud kotouč vykazuje praskliny, vym ňte jej (odst. 5.3).
- Zkontrolujte, zda není op rn  p řruba praskl  z d vodu únavy materi lu nebo proto, že je p řl iř utažen . Je-li op rn  p řruba praskl , vym ňte ji (odst. 5.3).
- Zkontrolujte, zda pojistn  matice (obr. 7.A) je dostatečně upevn n . Pojistn  matice mus  b t dotažen  na **25 Nm**.
- Zkontrolujte, zda ochrann  kryt kotouče (obr. 3.A) není poškozen  nebo praskl . Kryt vym ňte, je-li praskl .

POZN MKA

N ž na tr vu je určen pro vřechny druhy vysok  nebo hrub  tr vy

Zp sob pr ce

UPOZORNĚNÍ

- Vyh bejte se zp tn m r z m, protože mohou zp sobit t žk  poran n . Odskočen  neboli zp tn  r z je bojn  nebo n hl  pohyb n stroje dopředu, ke kter mu m že doj t, když se n ž dostane do styku s n jak m p ředm tem jako kmenem či kamenem, nebo když se řezan  dřevo sevře a v řezu zablokuje pilov  n ž. I kontakt s vn jš m p ředm tem m že v st ke ztr t  kontroly nad křovinořezem.
- Vřdy dodr zujte bezpečnostn  p ředpisy. Křovinořez se sm  pou zat pouze k sek n  tr vy nebo mal ch keř . Dřevo řezte pouze vhodn m kotoučem. Neřezte kov, v ci z plastu, zdivo nebo nedřev n  stavebn  materi ly. Řez n  jin ch materi l  je zak z no. Nepou zvejte křovinořez jako p ku p i zved n , p rem řtov n  nebo l m n  p ředm t  ani jako vzp ru. Je zak z no p řipojovat na v vodov  hřidel křovinořezu jin  n stroje zař zen , která nejsou pro to od v robce určena.
- Nesekejte v bl zkosti dřev n ch plot , zd  nebo budov, kmen  strom , kamen  či dalř ch p ředm t , které by mohly zp sobit p evr cen  stroje nebo poškodit kotouč. K t mto prac m doporučujeme pou it nylonovou sek c  hlavu. V t chto situac ch si mus te b t st le v domi mo nosti odskočen  n stroje
- Stroj nikdy nepou zvejte s řac m ustroj m otočen m svisle k ter nu.
- Nikdy nepou zvejte stroj s uvoln n m kotoučem. Pokud se kotouč uvoln , i když jste ho spr vn  upevnili, okamžit  p ruřete pr ci. Pojistn  matice m že b t opotřebovan  nebo poškozen  a je nutn  ji vym nit. Nikdy nepou zvejte k p řipevn n  kotouče neschv len  d ly. Pokud se n ž op t uvoln , obraťte se na prodejce.

- Tráva se seče různými pohyby do stran a pohyb zprava doleva je sečný záběr a pohyb zleva doprava je vratný pohyb. Sekání se provádí levou stranou kotouče, jak ukazuje obr. 23.
- Pokud je nůž při sečení trávy skloněn doleva, posečená tráva bude tvořit řádku a bude se lépe sbírat nebo hrabat.
- Snažte se pracovat rytmicky. Stůjte pevně s chodidly od sebe. Po vratném pohybu nástroje postupte dopředu a opět si pevně stoupněte.
- Opěru nechte lehce opírat o terén, aby se jej nedotýkal kotouč.
- Riziko nabalení trávy okolo nože snížíte dodržáním těchto pokynů.
 - Vždy pracujte na plný plyn.
 - Při vratném pohybu se vyhněte již posečené trávě.
 - Zastavte motor, uvolněte popruh, položte stroj na zem a teprve nyní začněte sbírat posečenou trávu.

11 PŘEPRAVA

- Zastavte motor a počkejte, až vychladne.
- Namontujte kryt kotouče (obr. 3.A).
- Uchopte stroj pouze za rukojeť a otočte žací zařízení opačně ke směru chůze (obr. 3).

UPOZORNĚNÍ

V případě přepravy nebo uložení stroje namontujte kryt kotouče kód 4196086, jak ukazuje obr. 3.A.

POZOR

Při dopravě stroje na vozidle se ujistěte o správném a pevném připevnění na vozidle pomocí řemenů. Stroj se přepravuje ve vodorovné poloze, s prázdnou nádrží, po ujištění, že se neporuší platné předpisy pro přepravu těchto zařízení.

12 ÚDRŽBA

NEBEZPEČÍ

- Během údržby vždy používejte ochranné rukavice.
- Údržbu neprovádějte, je-li motor ještě teplý.
- Špatná údržba, demontáž či změna bezpečnostních prvků a/nebo použití neoriginálních náhradních dílů může způsobit těžká nebo i smrtelná zranění obsluhy či třetím osobám.

POZOR

K čištění nepoužívejte palivo (směs)

12.1 SHODA EMISÍ VÝFUKOVÝCH PLYNŮ S PŘEDPISY

Motor tohoto stroje, včetně systému regulace emisí, musí být řízen, používán a udržován v souladu s pokyny uvedenými v uživatelské příručce k udržení emisí v rámci právních požadavků platných pro nesilniční motorové stroje.

Systém regulace emisí motoru se nesmí neoprávněně upravovat ani používat nesprávným způsobem.

Nesprávný provoz, použití nebo údržba motoru či nářadí by mohly vést k možnému selhání systému regulace do takové míry, kdy již nejsou splněny platné právní požadavky; v tomto případě je třeba podniknout okamžité kroky k nápravě poruch systému a k obnovení plnění platných požadavků.

Příklady, mimo jiné, jsou nesprávný provoz, použití nebo údržba:

- násilné otevření nebo poškození zařízení k dávkování paliva;
- použití paliva a/nebo motorového oleje, které nespĺňují charakteristiky uvedené v odst. 7.1;
- používání neoriginálních náhradních dílů;
- žádná nebo nedostatečná údržba výfukového systému včetně nesprávných intervalů údržby výfuku, zapalovací svíčky, vzduchového filtru apod.

POZOR

- Neoprávněný zásah do motoru tohoto nářadí má za následek ztrátu platnosti osvědčení EU o emisích.
- Tlumič výfuku je vybaven katalyzátorem, aby byl v souladu s požadavky na množství emisí. Katalyzátor nikdy neodstraňujte ani ho neupravujte: odstranění nebo úprava katalyzátoru znamená porušení zákona.

Hladinu emisí CO₂ motoru tohoto zařízení naleznete na internetu (www.myemak.com) společnosti Emak v oddělení „Svět Outdoor Power Equipment“.

12.2 BROUŠENÍ NOŽŮ NA TRÁVU (2–3–4 ZUBY)

Nože na trávu se brouší plochým pilníkem s jednoduchým brusem (obr. 14).

UPOZORNĚNÍ

- Pokud nemáte příslušné dovednosti pro správné nabroušení nožů, obraťte se na autorizované servisní středisko.
- Nástroj se špatným řezem nebo se špatně nabroušeným ostřím zvyšuje nebezpečí zpětného rázu.
- Kontrolujte, zda nejsou nože na trávu poškozené nebo popraskané; zjistíte-li závadu, vyměňte je.
- Poškozené řezné nářadí nesvažujte, nerovnejte ani neupravujte ve snaze o jeho opravu. Jednotlivé díly řezného nářadí by se mohly uvolnit a způsobit vážné či smrtelné zranění.
- Nože se nesmí nikdy opravovat, ale je vhodné je vyměnit vždy, jakmile zjistíte počínající praskliny nebo se překročí mez ostření.

POZOR

- Všechna ostří nabruste stejným způsobem, abyste neporušili vyvážení.
- Jestliže nože nejsou správně nabroušené, mohou způsobovat neobvyklé vibrace stroje a následné zlomení nožů.

POZNÁMKA

Nože na trávu je možné otočit: Jestliže je jedna strana tupá, můžete nůž otočit a používat ho z druhé strany (obr. 14).

12.3 SEKACÍ HLAVA

Používejte stále stejný průměr původní struny, aby nedocházelo k přetížení motoru (obr. 15). K prodloužení nylonové struny klepněte při práci hlavicí o zem.

POZOR

Hlavou nesmíte klepnout o beton nebo dlažbu.

Výměna nylonové struny v hlavě TAP&GO (obr. 16)

1. Stiskněte jazýček (obr. 16.1), odstraňte kryt a vyjměte vnitřní cívku.
2. Strunu přehněte a ponechte jeden konec asi o 14 cm delší.
3. Strunu zablokujte v příslušném zářezu (obr. 16.2) na cívce.
4. Každou strunu stejnoměrně navíňte ve směru šipky do jejího uložení, dávejte pozor, aby se spolu nezapletly.
5. Po navinutí zablokujte struny v příslušných otvorech podle obrázku (obr. 16.3).
6. Namontujte pružinu.
7. Protáhněte strunu přes oka (obr. 16.4).
8. Na hlavu nasadte kryt (obr. 16.5).
9. Tahejte strunou směrem ven (obr. 16.6).

12.4 VZDUCHOVÝ FILTR

POZOR

Zanesený filtr způsobuje nepravidelný chod motoru, protože zvyšuje spotřebu a snižuje výkon.

Vždy po 8–10 provozních hodinách:

1. Sejměte kryt (obr. 20.A) a vyčistěte filtr (obr. 20.B).
2. Filtr vyfoukejte stlačeným vzduchem zevnitř směrem ven.
3. Je-li zanesený nebo poškozený, vyměňte ho.

12.5 PALIVOVÝ FILTR

POZOR

Znečištěný palivový filtr může způsobit obtížné startování a nižší výkon motoru.

Pravidelně kontrolujte palivový filtr. Abyste jej mohli vyčistit, vytáhněte jej přes otvor palivové nádrže; je-li příliš zanesený, vyměňte ho (obr. 18).

12.6 MOTOR

POZOR

Nahromaděním nečistot může dojít k přehřátí, které je nebezpečné pro chod motoru.

Žebrování válce pravidelně čistěte štětcem nebo stlačeným vzduchem.

12.7 SVÍČKA

Doporučujeme pravidelné čištění zapalovací svíčky a kontrolu vzdálenosti elektrod (obr. 19). Používejte svíčku TORCH L8RTF nebo jinou značku se srovnatelným tepelným stupněm.

12.8 KUŽELOVÉ SOUKOLÍ

Po každých 30 hodinách provozu vyšroubujte šroub (obr. 6.D) na převodovce a zkontrolujte úroveň maziva.

Použijte maximálně 10 g kvalitního mazacího tuku na bázi disulfidu molybdenu.

12.9 PŘEVOD

Po 30 provozních hodinách namažte spojku pevné trubky (obr. 21.D) tukem na bázi disulfidu molybdenu.

12.10 KARBURÁTOR

Před seřizováním karburátoru vyčistěte vzduchový filtr (obr. 20.B) a zahřejte motor. Motor stroje je navržen a vyroben v souladu s nařízením (EU) 2016/1628.

Šroub volnoběhu (obr. 17.T) je seřízen tak, aby umožňoval bezpečný odstup mezi volnoběhem motoru a režimem sepnutí spojky

UPOZORNĚNÍ

- Při volnoběžných otáčkách motoru (3 000 ot/min) se řezný kotouč nesmí otáčet. Doporučujeme svěřit veškerá nastavení karburace prodejci nebo odbornému servisu.
- Při práci se strojem nad nadmořskou výškou 1 000 m je potřeba si karburaci nechat zkontrolovat v autorizovaném servisu.

12.11 TLUMIČ VÝFUKU

NEBEZPEČÍ

- Nesprávně udržovaný tlumič zvyšuje riziko požáru a ztráty sluchu.

Je-li tlumič poškozený, je třeba jej vyměnit. Je-li tlumič často ucpaný, může to být znamení, že katalyzátor začíná ztrácet účinnost.

12.12 MIMOŘÁDNÁ ÚDRŽBA

Na konci sezóny, pokud se stroj používá intenzivně, nebo každé dva roky při běžném používání zajistěte obecnou kontrolu provedenou specializovaným technikem servisní sítě.

UPOZORNĚNÍ

- Všechny údržbové práce, které nejsou uvedené v této příručce, smí provádět pouze autorizovaný servis. Chcete-li zaručit stálou a pravidelnou činnost stroje, nezapomeňte, že pro případnou výměnu poškozených dílů se musí vždy používat **ORIGINÁLNÍ NÁHRADNÍ DÍLY**.
- Případné neschválené úpravy a/nebo používání neoriginálních náhradních dílů může způsobit vážná či smrtelná zranění pracovníka nebo třetích osob s následkem okamžitého propadnutí záruky.

TABULKA ÚDRŽBY

		Uvědomte si prosím, že následující intervaly údržby lze použít pouze pro normální provozní podmínky. Je-li každodenní používání delší než obvyklé nebo podmínky sekání jsou zhoršené, je potřeba vhodně zkrátit doporučené intervaly.				
		Před každým použitím	Každý měsíc	Při poškození nebo poruše	Podle potřeby	Jednou za rok nebo 100 hodin
Celý stroj	Kontrola (průsak, prasknutí, opotřebení)	X				
	Vyčistěte po skončení denního provozu					
Ovladače (tlačítko zastavení, startovací páka, páčka plynu, pojistná páčka)	Kontrola činnosti	X				
Palivová nádrž	Kontrola (průsak, prasknutí, opotřebení)	X				
	Vyčistit					X
Palivový filtr a vedení	Kontrola		X			
	Vyčistěte a vyměňte filtr			X		X
Řezné nástavce	Zkontrolujte (poškození, ostrost a opotřebení)	X				
	Zkontrolujte napětí	X				
	Naostřete			X	X	
Kuželové soukolí	Zkontrolujte (poškození, opotřebení a hladina maziva)		X		X	
Kryt řezných nástavců	Zkontrolujte (poškození a opotřebení)	X				
	Vyměnit			X	X	
Všechny přístupné šrouby a matky (ne seřizovací šrouby)	Kontrola	X				
	Znovu utáhněte		X			
Vzduchový filtr	Vyčistit	X			X	
	Vyměnit			X		X
Žebra válce	Vyčistit		X			
Otvory v krytu motoru	Vyčistěte po skončení denního provozu					
Startovací lanko	Zkontrolujte (poškození a opotřebení)		X			
	Vyměnit			X		
Karburátor	Zkontrolujte volnoběh (řezný nástavec se nesmí při volnoběhu otáčet)	X				
Svíčka	Zkontrolujte mezeru elektrody		X			
	Vyměnit			X		X
Antivibrační podložky	Zkontrolujte (poškození a opotřebení)		X			
	Nechte vyměnit prodejcem			X	X	
Matice a šrouby řezného nástavce	Zkontrolujte, zda je pojistná matice řezného vybavení správně utažená	X				

13 SKLADOVÁNÍ

Jestliže nebudete přístroj po dlouhou dobu používat:

- Na dobře větraném místě vyprázdněte a vyčistěte palivovou nádržku

POZOR

Pro vyprázdnění karburátoru spustíte motor a počkáte, až se zastaví (zbytky směsi v karburátoru by mohly poškodit membrány).

- Postup uvedení do provozu po zimním uložení je stejný jako při normálním spuštění stroje (kap. 9).
- Řiďte se všemi dříve uvedenými předpisy k údržbě
- Motor dokonale vyčistěte a namažte mazivem kovové části.
- Sejměte kotouč, vyčistěte a naolejujte, aby nezrezavěl.
- Demontujte unášče kotouče; vyčistěte a namažte hřídel převodovky.
- Vyprázdněte palivovou nádrž a znovu nasadte víčko.
- Pečlivě očistěte chladicí otvory a vzduchový filtr (obr. 20.B).
- Nářadí skladujte na suchém místě, pokud možno ne přímo na zemi, a v dostatečné vzdálenosti od tepelných zdrojů
- Pokud budete nářadí ukládat s namontovaným kovovým kotoučem, je potřeba nasadit kryt disku.

14 OCHRANA ŽIVOTNÍHO PROSTŘEDÍ

Ochrana životního prostředí je důležitý a prvořadý aspekt při používání nářadí ve prospěch občanského spoluzití a prostředí, v němž žijeme. Proto:

- Vyvarujte se toho, abyste rušili sousedy.
- Pečlivě dodržujte místní předpisy pro likvidaci materiálu vzniklého sečením.
- Při likvidaci obalů, oleje, benzínu, baterií, filtrů, poškozených částí nebo jakýchkoli látek, které mohou poškodit životní prostředí, důsledně dodržujte místní předpisy.

POZNÁMKA

Speciální odpady nesmí být odkládány do běžného komunálního odpadu, ale musí se tříděné odevzdat do příslušných sběrných středisek, která zajistí recyklaci materiálů.

14.1 ODSTRANĚNÍ A LIKVIDACE

Při vyřazení nářadí z provozu jej nenechávejte volně v přírodě, ale obraťte se na sběrné středisko.



Většinu materiálů použitých při výrobě nářadí lze recyklovat; všechny kovy (ocel, hliník, mosaz) lze odevzdat do běžné sběrné kovů. Pro informace se obraťte na sběrnou službu odpadů ve vaší oblasti. Likvidace odpadu pocházejícího z likvidace nářadí musí být provedena s ohledem na životní prostředí, aby se zabránilo znečištění půdy, ovzduší a vody.

V každém případě je třeba dodržovat místní platné zákony.



Při likvidaci nářadí je potřeba zlikvidovat i štítek s označením CE společně s tímto návodem k obsluze.

15 TECHNICKÉ ÚDAJE

15.1 VLASTNOSTI STROJE

		BCH 500 S – DSH 5000 S	BCH 500 T – DSH 5000 T
Objem válců	cm ³	50,9	
Motor		dvoudobý EMAK	
Výkon	kW	2,1	
Minimální otáčky	min ⁻¹	3 000	
Maximální rychlost výstupního hřídele	min ⁻¹	8 500	
Rychlost motoru při maximální rychlosti výstupního hřídele	min ⁻¹	10 400	
Kapacita palivové nádrže  + 	cm ³	1 100 (1,1 l)	
Nastřikovač paliva		Ano	
Zjednodušené spouštění 		Ano	
Šířka sečení	cm	41	
Hmotnost bez nástroje a krytu	kg	7,9	8,3

15.2 DOPORUČENÉ ŘEZNÉ NÁSTROJE





Model	Řezné nástroje			Kryt	
		Ø mm			
BCH 500 S – BCH 500 T		130	P.N. 61459100	P.N. 61450295AR	
DSH 5000 S – DSH 5000 T		130	P.N. 61459101		
BCH 500 S – BCH 500 T		130	P.N. 61459102	P.N. 61450295AR	
DSH 5000 S – DSH 5000 T		130	P.N. 61459103		
BCH 500 S – BCH 500 T DSH 5000 S – DSH 5000 T		255	P.N. 4095567AR	P.N. 61450295AR	*
		305	P.N. 4095675AR		
BCH 500 S – BCH 500 T DSH 5000 S – DSH 5000 T		230	P.N. 4095637AR	P.N. 61450295AR	*
		255	P.N. 4095638AR		
BCH 500 S – BCH 500 T DSH 5000 S – DSH 5000 T		255	P.N. 4095673BR	P.N. 61450295AR	*
		305	P.N. 4095674AR		
BCH 500 S – BCH 500 T DSH 5000 S – DSH 5000 T		230	P.N. 4095568AR	P.N. 61450295AR	*
		255	P.N. 4095563AR		
BCH 500 S – BCH 500 T DSH 5000 S – DSH 5000 T		255	P.N. 4095641BR	P.N. 61450295AR	*
		305	P.N. 4095665BR		

* Kryt (obr. 4.C) se nevyžaduje. Kovové řezné nástroje

NEBEZPEČÍ

Použití jiných než doporučených řezných nástrojů může vést k vážným, nebo i smrtelným úrazům. Používejte pouze doporučené řezné nástroje a kryty a dodržujte pokyny pro broušení.

15.3 AKUSTICKÉ EMISE A VIBRACE

			BCH 500 S – DSH 5000 S		BCH 500 T – DSH 5000 T		
							
Akustický tlak	dB(A)	$L_{PA\ av}$ EN 11806-1 EN 22868	101.5	102.7	101.5	102.7	*
Nepřesnost	dB(A)		1.0	1.5	1.0	1.5	
Naměřená hladina akustického výkonu	dB(A)	2000/14/EC EN 22868 EN ISO 3744	115	114	115	114	
Nepřesnost	dB(A)		1.2	1.2	1.2	1.2	
Zaručená hladina akustického výkonu	dB(A)	L_{WA} 2000/14/EC EN 22868 EN ISO 3744	116	115	116	115	
Úroveň vibrací	m/s²	EN 11806-1 EN 22867 EN 12096	5.3 (vl.) 4.8 (vp.)	6.6 (vl.) 8.8 (vp.)	7.0 (vl.) 5.7 (vp.)	6.7 (vl.) 4.7 (vp.)	*
Nepřesnost	m/s²	EN 12096	1.4 (vl.) 1.3 (vp.)	1.4 (vl.) 1.6 (vp.)	1.3 (vl.) 1.2 (vp.)	1.4 (vl.) 1.3 (vp.)	

* Průměrné statistické hodnoty: 1/2 volnoběh, 1/2 na plný výkon (hlava) nebo 1/2 max. rychlost bez zátěže (kotouč)

16 POSTUP PŘI ŘEŠENÍ PROBLÉMŮ

UPOZORNĚNÍ

- Mimo případů, kdy se výslovně vyžaduje chod stroje, stroj zastavte a odpojte svíčku vždy, než provedete všechny zkoušky doporučené v příložené tabulce.
- Když byly zkontrolovány všechny možné příčiny a problém nebyl vyřešen, spojte se s autorizovaným servisním střediskem. Když zjistíte problém, který nebyl uveden v tabulce, spojte se s autorizovaným servisním střediskem.

<i>Problém</i>	<i>Možné příčiny</i>	<i>Řešení</i>
Motor nelze nastartovat nebo zhasne několik sekund po nastartování.	<ol style="list-style-type: none"> 1. Zapalování nedává jiskru. 2. Motor je zahlcený. 	<ol style="list-style-type: none"> 1. Zkontrolujte jiskru svíčky. Pokud svíčka nedává jiskru, vyměňte ji za novou (TORCH L8RTF). 2. Postupujte postupem v odst. 10.3. Pokud se motor stále nespustí, vyměňte svíčku za novou a opakujte postup v odst. 10.1.
Motor se sice rozjede, ale nezrychluje správně nebo nefunguje správně při vysokých rychlostech.	Je potřeba seřídit karburátor.	Spojte se s autorizovaným servisním střediskem pro seřízení karburátoru.
Motor nedosáhne plných otáček a/ nebo příliš kouří.	<ol style="list-style-type: none"> 1. Zkontrolujte směs oleje s benzínem. 2. Znečištěný vzduchový filtr. 3. Je potřeba seřídit karburátor. 	<ol style="list-style-type: none"> 1. Použijte nový benzín a olej vhodný pro dvoutaktní motory (viz odst. 7.1). 2. Vyčistěte vzduchový filtr (viz odst. 12.4). 3. Spojte se s autorizovaným servisním střediskem pro seřízení karburátoru.
Motor nastartuje, funguje a zrychluje, ale nedrží si volnoběžné otáčky.	Je potřeba seřídit karburátor.	Seřídte šroub volnoběhu (obr. 17.T) ve směru hodinových ručiček pro zvýšení otáček (viz odst. 12.10).
Motor se spustí a pracuje, ale řezací nástroj se netočí.	Spojka, převodovka nebo hnací hřídel jsou poškozené.	Podle potřeby poškozený díl vyměňte; spojte se s oprávněným servisním střediskem

POZOR

Neprovádějte sami komplikovanější opravy, pokud vám chybí nutné vybavení nebo technické znalosti. V případě špatně provedené opravy dochází automaticky k propadnutí záruky a zániku jakékoli odpovědnosti výrobce. Pokud závady budou přetrvávat i po aplikaci navržených řešení, obraťte se na autorizovaný servis.

17 PROHLÁŠENÍ O SHODĚ

Výrobce **EMAK SpA Via Fermi, 4 - 42011 Bagnolo in Piano (RE), ITÁLIE**, prohlašuje na svou vlastní odpovědnost, že nářadí:

- Typ: křovinořez / přenosná sekačka s motorem s vnitřním spalováním
- Značka Efco, model DSH 5000 S – DSH 5000 T
- Značka Oleo-Mac, model BCH 500 S – BCH 500 T
- Identifikační číslo 789 XXX 0001 ÷ 789 XXX 9999

je v souladu s ustanoveními směrnice / nařízení v platném znění: 2006/42/CE – 2000/14/CE – 2014/30/EU – (EU) 2016/1628 – 2011/65/EU, je v souladu s ustanoveními následujících harmonizovaných předpisů:
EN ISO 11806-1:2011 – EN 55012:2007 – EN 55012:2007+A1:2009 – ISO 14982:1998

Použité postupy pro posuzování shody: Annex V – 2000/14/CE

18 ZÁRUČNÍ LIST

Toto nářadí bylo navrženo a vyrobeno pomocí nejmodernějších výrobních technik. Výrobce poskytuje pro své výrobky záruku 24 měsíců od data zakoupení pro účely soukromého a kutilského použití. V případě profesionálního používání je záruka omezena na 12 měsíců.

Všeobecné záruční podmínky

- Záruka platí ode dne zakoupení výrobku. Výrobce zdarma vymění prostřednictvím obchodní a servisní sítě vadné díly, jejichž vada byla způsobena materiálem, zpracováním nebo výrobou. Záruka nezbavuje kupujícího zákonných práv, které mu náležejí podle občanského zákoníku a které se vztahují na důsledky defektů nebo vad způsobených prodaným výrobkem.
- Techničtí pracovníci provedou požadovaný zárok co nejdříve v rámci daných časových možností.
- Při žádosti o opravu v záruce je nutné předložit oprávněnému pracovníkovi dále uvedený a úplně vyplněný záruční list orazítkovaný prodejcem spolu s nákupní fakturou nebo platným dokladem o zakoupení s datem koupě.
- Záruka propadá v případě:
 - zjevného zanedbání údržby,

Naměřená hladina akustického výkonu: 115 dB(A)

Zaručená hladina akustického výkonu: 116 dB(A)

Autorizovanou osobou pro tvorbu technické dokumentace je výrobce Emak S.p.A.

Dáno v Bagnolo in Piano (RE) Italy - via Fermi, 4

Datum: 31. 7. 2021



- nevhodného používání výrobku nebo jeho poškození,
- použití nevhodných maziv nebo paliv,
- použití jiných než originálních náhradních dílů,
- zásahů prováděných neoprávněnými pracovníky.
- Záruka se podle výrobce nevztahuje na spotřební materiál a na části vystavené běžnému opotřebení.
- Záruka se nevztahuje na zásahy týkající se modernizace a vylepšování výrobku.
- Záruka se nevztahuje na seřizování a údržbové práce, i když jsou prováděny v době záruky.
- Případné škody způsobené při dopravě musí být ihned oznámeny dopravci, jinak záruka propadá.
- Pro motory jiných značek (Briggs & Stratton, Subaru, Honda, Kípor, Lombardini, Kohler apod.), namontované na našich strojích, platí záruka příslušných výrobců motoru.
- Záruka se netýká případných škod, přímých či nepřímých, způsobených osobám či na věcech poruchou výrobku nebo vyplývajících z dlouhodobého nuceného odstavení tohoto výrobku.

MODEL

SÉRIOVÉ ČÍSLO

ZAKOUPIL

DATUM

PRODEJCE

 **Nezasílat! Připojit pouze k případnému požadavku technické záruky.**

OBSAH

1 Úvod	246	9.2 Zastavenie motora	256
1.1 Účel návodu	246	9.3 Motor je zahľtený	256
1.2 Ako čítať návod	246	9.4 Zábeh motora	256
2 Bezpečnostné predpisy	247	10 Používanie stroja	257
2.1 Určené použitie	249	10.1 Bezpečnostné kontroly	257
2.2 Nesprávne použitie	249	10.2 Všeobecné bezpečnostné opatrenia	257
2.3 Zvyškové riziká	249	10.3 Pracovná činnosť	258
2.4 Osobné ochranné prostriedky (OOP).....	249	10.4 Kosenie trávy kosiacou hlavou.....	259
2.5 vysvetlivky a bezpečnostné upozornenia ..	250	10.5 Vyžínanie trávy použitím trávového kotúča ..	260
3 Hlavné časti.....	250	11 Preprava	261
4 Štítok „CE“ (ES).....	250	12 Údržba	261
5 Montáž.....	251	12.1 Súlad plynových emisií	261
5.1 Montáž ochranného krytu (obr. 4)	251	12.2 Brúsenie kosiacich čepelí (2-3-4 zuby).....	262
5.2 Montáž hlavice s nylonovými strunami (obr. 6)	251	12.3 Kosiaca hlavica	262
5.3 Montáž kotúča (obr. 7).....	251	12.4 Vzduchový filter.....	263
5.4 Montáž rukoväte (obr. 2)	251	12.5 Palivový filter.....	263
5.5 Montáž držadla (obr. 5B).....	251	12.6 Motor	263
5.6 Montáž ovládacích rukovätí (obr. 5A)	251	12.7 Sviečka	263
5.7 Montáž držadla (obr. 5C)	252	12.8 Kónická prevodovka.....	263
6 Bezpečnostné prvky a ovládače.....	252	12.9 Prevod	264
6.1 Tlačidlo stop.....	252	12.10 Karburátor.....	264
6.2 Poistná páčka plynu	252	12.11 Výfuk	264
6.3 Ochranný kryt (obr. 1.5)	252	12.12 Mimoriadna údržba.....	264
6.4 Páčka plynu	252	13 Uskladnenie	266
6.5 Tlačidlo semiakcelerácie	252	14 Ochrana životného prostredia	266
7 Dopĺňovanie paliva	253	14.1 Vyradenie z činnosti a likvidácia	266
7.1 Odporúčané palivo	253	15 Technické údaje.....	267
7.2 Dopĺňovanie paliva	254	15.1 Charakteristiky stroja	267
8 Prípravné úkony	254	15.2 Odporúčané kosiace/rezacie zariadenia.....	268
8.1 Pracovný priestor	254	15.3 Akustické emisie a vibrácie.....	269
8.2 Popruh.....	254	16 Návod na riešenie problémov.....	270
9 Naštartovanie	255	17 Vyhlásenie o zhode	271
9.1 Postup štartovania	255	18 Záruka	271

1 ÚVOD

ďakujeme vám, že ste si vybrali výrobok značky Emak.

Pokiaľ by ste mali akýkoľvek problém, pomôžu vám pracovníci našej siete predajcov a autorizovaných servisných stredísk.

NEBEZPEČENSTVO

Aby ste strojové zariadenie používali správne a aby ste predišli nehodám, nezačínajte prácu bez toho, že by ste si veľmi pozorne prečítali návod na používanie.

V tomto návode nájdete vysvetlenia činnosti rôznych častí, ako aj pokyny pre nevyhnutné kontroly a údržbu.

Opisy a ilustrácie uvedené v tomto návode nie sú prísne záväzné. Výrobca si vyhradzuje právo na vykonávanie úprav bez povinnosti súčasného aktualizovania tohto návodu.

1.1 ÚČEL NÁVODU

Tento návod obsahuje inštrukcie na používanie a údržbu krovinořezov:

Značka	Model
Efco	DSH 5000 S - DSH 5000 T
Oleo-Mac	BCH 500 S - BCH 500 T

Výrobcom dodávaného stroja, pri jednom z možných modelov, je:

Emak S.p.A.
Via Enrico Fermi 4, 42011
Bagnolo in Piano (RE) Italy
www.myemak.com

1.2 AKO ČÍTAŤ NÁVOD

Okrem pokynov na obsluhu obsahuje tento návod informácie, ktoré si vyžadujú mimoriadnu pozornosť. Tieto informácie sú označené symbolmi popísanými v nasledujúcom texte:

NEBEZPEČENSTVO

Nerešpektovanie upozornenia môže spôsobiť bezprostredné riziko s možným následkom okamžitého usmrtenia alebo ťažkých alebo trvalých zranení.

UPOZORNENIE

Nerešpektovanie upozornenia môže spôsobiť potenciálne riziko s možným následkom usmrtenia alebo ťažkého poškodenia zdravia.

POZOR

Nerešpektovanie upozornenia môže spôsobiť potenciálne riziko s možným následkom poškodenia stroja v menšom rozsahu.

POZNÁMKA

Obsahuje dodatočnú informáciu k predchádzajúcim bezpečnostným upozorneniam.

Návod je rozdelený na kapitoly a odseky. Každý odsek je o jednu úroveň nižšie ako príslušná kapitola. Odkazy na názvy alebo odseky sú vyznačené skratkou kap. alebo ods., za ktorou nasleduje príslušné číslo. Príklad: „kap. 2“ alebo „ods. 2.1“.

Obrázky v tomto návode na použitie sú číslované 1, 2, 3 atď. Komponenty na obrázkoch sú označené písmenami a číslami, v závislosti od konkrétneho prípadu. Odkaz na komponent C na obr. 2 je označený nasl. znením: „Pozri obr. 2.C“ alebo jednoducho „(obr. 2.C)“. Odkaz na komponent 2 na obr. 1 je označený nasl. znením: „Pozri obr. 1.2“ alebo jednoducho „(obr. 1.2)“.

POZOR

Zobrazenia sú orientačné. Skutočné komponenty sa môžu líšiť od znázornených. V prípade pochybností kontaktujte autorizovaný servis

2 BEZPEČNOSTNÉ PREDPISY

Stroj pri správnom použití umožňuje rýchlu, pohodlnú a efektívnu prácu. Ak sa však používa nesprávne alebo bez dodržiavania ochranných opatrení, mohla by sa stať nebezpečným zariadením. Aby bola vaša práca vždy príjemná a bezpečná, dodržiavajte prísne bezpečnostné pravidlá, ktoré sú uvedené v tomto návode na použitie.

NEBEZPEČENSTVO

Štartovací systém stroja produkuje elektromagnetické pole veľmi nízkej intenzity. Toto pole môže rušiť činnosť niektorých stimulátorov srdca. Na zníženie rizika ťažkých alebo smrteľných poranení, by sa osoby so stimulátorom mali poradiť so svojim lekárom a s výrobcom stimulátora ešte pred používaním tohto stroja.

UPOZORNENIE

RIZIKO POŠKODENIA SLUCHU: za normálnych podmienok používania sa osoba, ktorá stroj používa, vystavuje denne hladine hluku na úrovni **85 dB (A)** alebo vyššej.

UPOZORNENIE

Vystavenie sa vibráciám vznikajúcich pri dlhodobom používaní strojov poháňaných motormi s vnútorným spaľovaním môže spôsobiť poškodenie ciev alebo nervov prstov, rúk a zápästí u osôb, u ktorých sa prejavujú problémy s obehom krvi a anomálne opuchy. Dlhodobé používanie za studeného počasia môže viesť k poškodeniu ciev aj ináč zdravých ľudí. Ak spozorujete symptómy ako strata citlivosti, bolesť, slabosť, zmeny farby pokožky alebo jej vzhľadu, prípadne stratu citlivosti prstov, rúk alebo zápästia, prestaňte stroj používať a vyhľadajte lekára.

POZNÁMKA

Vnútroštátne predpisy môžu obmedzovať používanie strojového zariadenia.

- Nepoužívajte stroj predtým, ako ste náležite poučení o jeho špecifickom použití. Začiatocníci by si mali pred prácou obsluhu stroja vyskúšať.
- Stroj smú používať iba dospelé osoby, v dobrom fyzickom stave, ktoré sú oboznámené pravidlami jeho používania.
- Nepoužívajte stroj, keď ste unavení alebo pod vplyvom alkoholu, omamných látok alebo liekov.
- Noste vhodný odev a ochranné prostriedky, ako čizmy, hrubé nohavice, rukavice, ochranné okuliare, protihlukové slúchadlá a ochrannú protiúrazovú prilbu.

- Noste priliehavé, ale pohodlné oblečenie.
- Nedovoľte deťom, aby používali stroj.
- Nikdy nedovoľte, aby stroj používali osoby s obmedzenými fyzickými, zmyslovými alebo duševnými schopnosťami, alebo osoby bez skúseností a potrebných znalostí, ktoré nie sú dokonale oboznamené s pokynmi na jeho použitie.
- Nedovoľte iným osobám ostávať v okruhu 15 metrov od stroja počas jeho používania.
- Pred použitím stroja sa skontrolujte, či je matica pre upevnenie kotúča riadne utiahnutá (obr. 7.A).

NEBEZPEČENSTVO

Stroj musí byť vybavený výrobcom odporúčanými reznými nástrojmi (pozri ods. 15.2). Použitie neautorizovaných dielcov môže spôsobiť vážne alebo smrteľné zranenia.

- Nepoužívajte stroj bez ochranného krytu kotúča a hlavice (obr. 4.A).
- Pred naštartovaním motora sa ubezpečte, či sa kotúč voľne točí a či nie je v kontakte s cudzími predmetmi.
- Počas práce kotúč často kontrolujte zastavením motora. V prípade výskytu trhlín alebo prasklín kotúč vymeňte.
- Stroj používajte iba v dobre vetraných priestoroch, nepoužívajte ho vo výbušnom, zápalnom prostredí alebo v uzavretých priestoroch.
- Ak je motor spustený, nevykonávajte žiadnu údržbu a nedotýkajte sa kotúča.
- JE zakázané montovať na pohonné časti stroja akékoľvek zariadenie, ktoré nedodáva výrobca.
- Nepracujte s poškodeným, nesprávne opraveným, zmontovaným alebo ináč svojvoľne upraveným strojom.
- Neodstraňujte, nepoškodzujte a nedeaktivujte žiadne bezpečnostné zariadenie.
- Všetky štítky a nálepky s výstražnou signalizáciou udržiavajte v dokonalom stave. V prípade poškodenia alebo opotrebovania ich treba včas vymeniť (obr. 22).
- Stroj nepoužívajte na iné účely ako sú uvedené v návode (pozri ods. 2.1).
- Stroj nenechávajte bez dozoru, ak je zapnutý jeho motor.
- Motor neštartujte, ak nie je namontované rameno.
- Denne kontrolujte stroj, aby ste sa ubezpečili, že je každá jeho súčasť, bezpečnostná a ostatné, funkčná.
- Nevykonávajte zásahy alebo opravy, ktoré nie sú súčasťou normálnej údržby. Pre akýkoľvek iný úkon požiadajte o pomoc autorizované servisné stredisko.
- Keď už stroj nemožno používať, nevyhadzujte ho voľne do prostredia, ale ho odovzdajte vášmu predajcovi, ktorý zabezpečí jeho správnu likvidáciu.
- Návod je integrálnou súčasťou stroja, a musí byť odovzdaný s ním pri zmenách vlastníctva každému aj dočasnému používateľovi.
- V prípade potreby akéhokoľvek ďalšieho objasnenia alebo zásahu sa vždy sa obráťte na vášho predajcu.
- Tento návod starostlivo uschovajte a pred každým použitím stroja ho konzultujte.
- Nezabudnite, že majiteľ alebo obsluhujúci pracovník nesú zodpovednosť za úrazy alebo riziká pre iné osoby, ako aj za ich majetok.

NEBEZPEČENSTVO

- Stroj nikdy nepoužívajte s poškodenými bezpečnostnými funkciami. Bezpečnostné funkcie stroja musia byť kontrolované a udržiavané v zmysle pokynov v ods. 10.1 a kap. 12. Ak stroj nevyhovie požiadavkám kontroly, obráťte sa na autorizovaný servis a dajte ho opraviť.
- Akékoľvek používanie stroja, ktoré nie je vyslovene uvedené v návode, sa musí považovať za nevhodné používanie, teda za zdroj rizika pre osoby a majetok, za ktoré výrobca nepreberá žiadnu zodpovednosť.

2.1 URČENÉ POUŽITIE

Tento stroj bol navrhnutý a vyrobený výlučne na:

- kosenie trávy a nedrevnatých porastov prostredníctvom nylonovej struny;
- kosenie vysokých rastlín, krovia a trstinového porastu pomocou kotúčov;
- používanie jednou osobou.

2.2 NESPRÁVNE POUŽITIE

Všetky typy použitia, ktoré nie sú zahrnuté v odseku 2.1 sú považované za nesprávne, osobitne (avšak nielen) sa to vzťahuje na:

- použitie stroja na zametanie, naklonením strunovej hlavice.



UPOZORNENIE

Kosiace zariadenie môže spôsobiť vymrštenie predmetov a malých kameňov až do vzdialenosti 15 metrov a viac, čím môže dôjsť k spôsobeniu škôd a k zraneniam.

- úprava živých plotov alebo vykonávanie iných prác, pri ktorých kosiace/rezacie zariadenie nie je používané na úrovni terénu;
- prerezávanie stromov;
- rezanie materiálov nerastlinného pôvodu;
- použitie rezacích zariadení odlišných od tých, ktoré odporúča výrobca (ods. 15.2);
- použitie stroja ako páky na dvíhanie, premiestňovanie alebo sekание predmetov);
- používanie pilových kotúčov.

2.3 ZVYŠKOVÉ RIZIKÁ

Napriek snahe výrobcu o dodržiavanie všetkých bezpečnostných predpisov, nedá sa úplne vylúčiť možnosť zvyškových rizík, ktorými sú napr.:

- Vymrštenie materiálov, ktoré by mohli spôsobiť poranenie očí.
- Poškodenie sluchu, ak nebudete používať žiadnu ochranu sluchu.
- Kontakt s rozohriatymi súčiastkami.
- Pád pracovníka.

2.4 OSOBNÉ OCHRANNÉ PROSTRIEDKY (OOP)

Pod osobným ochranným prostriedkom (OOP) sa rozumie akákoľvek výbava, ktorú si oblečie alebo použije pracovník, na účel ochrany pred jedným alebo viacerými bezpečnostnými alebo zdravotnými rizikami v súvislosti s vykonávanou prácou, prípadne každé zariadenie a výbava určená na tento účel.

Použitím OOP sa neodstráni nebezpečenstvo úrazu, ale v prípade nehody zníži jeho dôsledky. V nasledujúcom texte je zoznam osobných ochranných prostriedkov pri používaní stroja:

- **Noste ochranné topánky vybavené protišmykovou podrážkou a ocelovými špičkami.**
- **Noste ochranné okuliare alebo štít na ochranu tváre.**
- **Noste ochranné prostriedky sluchu, napríklad slúchadlá alebo zátky.**
- **Noste rukavice, ktoré maximálne pohlcujú vibrácie.**
- **Noste homologovaný bezpečnostný ochranný odev.**

! UPOZORNENIE

Pri práci so strojovým zariadením vždy používajte homologovaný bezpečnostný ochranný odev. Odev musí byť vhodný pre prácu a pohodlný. Noste priliehavý ochranný odev. Ideálna je vetrovka a ochranné pracovné nohavice. Nenoste odevy, šatky, kravaty ani retiazky, ktoré by sa mohli zachytiť v poraste. Dlhé vlasy vhodným spôsobom zopnite.

! UPOZORNENIE

Používanie ochranných prostriedkov sluchu vyžaduje vyššiu pozornosť a opatrnosť, pretože vnímanie zvukových signálov nebezpečenstva (varovanie, alarm a pod.) bude znížené.

POZNÁMKA

Pri výbere vhodného odevu si nechajte poradiť svojim predajcom.

2.5 VYSVETLIVKY A BEZPEČNOSTNÉ UPOZORNENIA

na obr. 22 sú zobrazené symboly a bezpečnostné upozornenia nachádzajúce sa na stroji:

1. Pred prácou s týmto strojom si prečítajte návod na použitie a údržbu.
2. Používajte ochranné prostriedky očí, slúchadlá proti hluku a ochrannú prilbu.
3. Používajte bezpečnostnú obuv.
4. Pri použití kovových alebo plastových kotúčov používajte ochranné rukavice.
5. Venujte pozornosť možnému vymršteniu predmetov.
6. Nedovoľte, aby sa osoby priblížili na menej ako 15 m.
7. Nebezpečenstvo kontaktu s horúcim povrchom.
8. Mimoriadnu pozornosť venujte spätnému nárazu. Môže byť veľmi nebezpečný.
9. Tlačidlo sytiča.

3 HLAVNÉ ČASTI

na obr. 1 sú zobrazené hlavné časti stroja:

- | | |
|-----------------------------------|--------------------------------------|
| 1./2. Dodávané nástroje | 13.Štartovacia rukoväť |
| 3. Popruh | 14.Páčka štartéra |
| 4. Kónická prevodovka | 15.Poistná páčka plynu |
| 5. Ochranný kryt | 16.Tlačidlo STOP |
| 6. Kosiaca hlavica | 17.Páčka plynu |
| 7. Uzáver palivovej nádrže | 18.Pripojenie popruhu cez rameno |
| 8. Tlačidlo sytiča | 19.Rukoväť |
| 9. Skrutky nastavenia karburátora | 20.Prevodová trubica |
| 10.Kryt tlmiča výfuku | 21.Tlačidlo semiakcelerácie |
| 11.Kryt umiestnenia sviečky | 22.Skrutky krytu umiestnenia sviečky |
| 12.Umiestnenie vzduchového filtra | |

4 ŠTÍTOK „CE“ (ES)

Na obr. 22 je znázornený príklad identifikačného štítku „CE“ (ES):

- | | |
|--|--|
| 10.Typ stroja: KROVINOREZ. | 14.Rok výroby. |
| 11.Zaručená úroveň akustického výkonu. | 15.Max. rýchlosť na výstupe hriadeľ (počet otáčok/min.). |
| 12.Označenie zhody „CE“ (ES). | |
| 13.Sériové číslo. | |

5 MONTÁŽ

NEBEZPEČENSTVO

Počas vykonávania montáže vždy noste ochranné rukavice.

5.1 MONTÁŽ OCHRANNÉHO KRYTU (OBR. 4)

Upevnite ochranný kryt (obr. 4.A) k prevodovej trubici prostredníctvom skrutiek (obr. 4.B) v polohe, ktorá umožní bezpečnú prácu.

POZOR

Používajte kryt (obr. 4.C) iba s hlavicou s nylonovými strunami. Kryt (obr. 4.C) musí byť upevnený pomocou skrutky (obr. 4.D) o kryt (obr. 4.A).

POZNÁMKA

Na kryte rezacieho zariadenia sa nachádza symbol obr. 7.E, ktorý označuje smer rotácie zariadenia.

5.2 MONTÁŽ HLAVICE S NYLONOVÝMI STRUNAMI (OBR. 6)

Vložte hornú prírubu (obr. 6.F). Vložte čap hlavice (obr. 6.H) do príslušného otvoru (obr. 6.L) a ručne dotiahnite hlavicu v protismere pohybu hodinových ručičiek (obr. 6.N).

5.3 MONTÁŽ KOTÚČA (OBR. 7)

1. Namontujte kotúč (obr. 7.R) na hornú prírubu (obr. 7.F), uistite sa o správnom smere rotácie.
2. Namontujte dolnú prírubu (obr. 7.B), misku (obr. 7.D) a dotiahnite skrutku (obr. 7.A) v protismere pohybu hodinových ručičiek.
3. Vložte dodávaný čap do príslušného otvoru (obr. 7.L) na zablokovanie kotúča a umožnenie dotiahnutia matice (obr. 7.A) na 25 Nm (2,5 kgm).

UPOZORNENIE

Objímka (pozri šípky, obr. 7.C) musí zapadnúť do otvoru na namontovanie kotúča.

5.4 MONTÁŽ RUKOVÄTE (OBR. 2)

Nasajte rukoväť na prevodovú trubicu a upevnite ju pomocou skrutiek (obr. 2.A). Poloha rukoväte je nastaviteľná podľa požiadaviek obsluhy.

UPOZORNENIE

Nasajte rukoväť loop (obr. 2.D) medzi šípky štítka (obr. 2.B) a zadnú rukoväť (obr. 2.C).

5.5 MONTÁŽ DRŽADLA (OBR. 5B)

1. Uvoľnite skrutky (obr. 5B.D) svorky.
2. Vsuňte 2 polodiely rukovätí do príslušných (obr. 5B.E).
3. Opäť utiahnite skrutky (obr. 5B.E).

5.6 MONTÁŽ OVLÁDACÍCH RUKOVÄTÍ (OBR. 5A)

1. Uvoľnite skrutku (obr. 5A.G). Matica (obr. 5A.H) ostane v ovládacej rukoväti (obr. 5A.L).
2. Potlačte ovládaciú rukoväť (obr. 5A.L) (Akcelerátor obr. 5A.M musí byť otočený smerom k ozubenému súkolia) na držadlo (obr. 5A.N) tak, aby boli zarovnané otvory (obr. 5A.P).
3. Vsuňte skrutku (obr. 5A.G) a pevne utiahnite.

5.7 MONTÁŽ DRŽADLA (OBR. 5C)

1. Umiestnite držadlo (obr. 5C.A) do dolnej svorky (obr. 5C.B1).
2. Umiestnite hornú svorku (obr. 5C.B2) a utiahnite 4 skrutky (obr. 5C.D), ale neťahajte ich až na doraz.
3. Zarovnajte držadlo do pravého uhla vzhľadom na prevodovú trubicu.
4. Pevne utiahnite skrutky (obr. 5C.D).



UPOZORNENIE

Skontrolujte, či sú všetky časti stroja dobre pripojené a či sú utiahnuté skrutky.

POZNÁMKA

Dôkladne dodržujte miestne normy pre likvidáciu obalov

6 BEZPEČNOSTNÉ PRVKY A OVLÁDAČE

BEZPEČNOSTNÉ ZARIADENIA

Stroj je vybavený nasledovnými bezpečnostnými prvkami:

6.1 TLAČIDLO STOP

Stlačením vypínača (obr. 1.16) sa motor zastaví.

6.2 POISTNÁ PÁČKA PLYNU

Poistná páčka plynu (obr. 1.15) zabráni nechcenému zatlačeniu plynovej páky (obr. 1.17).

6.3 OCHRANNÝ KRYT (OBR. 1.5)

Chráni obsluhu pred vymrštenými predmetmi.

OVLÁDAČE

Stroj je vybavený nasledovnými ovládačmi:

6.4 PÁČKA PLYNU

Umožňuje regulovať rýchlosť kosiaceho/rezacieho zariadenia.

Ovládanie plynovej páky (obr. 1.17) je možné, len ak je súčasne zatlačená poistná páčka plynu (obr. 1.15).

Správnu pracovnú rýchlosť docielite prostredníctvom páky plynu (obr. 1.17.B) stlačenej až na doraz.

6.5 TLAČIDLO SEMIAKCELERÁCIE

Používa sa pri zapnutí motora za studena (obe. 1.21).

7 DOPLŇOVANIE PALIVA

NEBEZPEČENSTVO

Benzín je vysoko horľavým palivom. Pri manipulácii s benzínom alebo s palivovými zmesami buďte mimoriadne opatrní. V blízkosti paliva ani stroja nefajčte, ani sa k nim nepribližujte s otvoreným plameňom. Palivo miešajte len na voľnom priestranstve, kde sa nenachádzajú iskry ani otvorený plameň.

7.1 ODPORÚČANÉ PALIVO

Tento stroj je poháňaný dvojtaktným a vyžaduje si namiešanie zmesi benzínu s olejom pre dvojtaktné motory.

Olej pre dvojtaktné motory s benzínom namiešajte podľa pokynov na obale.

Výrobca odporúča používať 2 % olej pre 2-taktné motory Efco - Oleo-Mac (1 : 50) vyvinutý špeciálne pre všetky vzduchom chladené dvojtaktné motory.

Správne pomery zmesi olej/palivo uvedené v schéme A sa vzťahujú na motorový olej PROSINT 2 EVO a EUROSINT 2 EVO alebo na rovnocenný kvalitný olej (špecifikácie JASO FD alebo ISO L-EGD).



Benzín		Olej	
			
		2 %-50: 1	
I		I	(cm ³)
1		0,02	(20)
5		0,10	(100)
10		0,20	(200)
15		0,30	(300)
20		0,40	(400)
25		0,50	(500)

Schéma A

POZOR

- Nepoužívajte benzín s nižším oktanovým číslom ako 90 RON. Nižšie oktanové číslo môže spôsobiť klepot a poškodenie motora.
- Nepoužívajte automobilový ani lodný olej pre dvojtaktné motory.
- Kupujte iba také množstvo paliva, ktoré spotrebujete; nekupujte viac, ako spotrebujete počas jedného alebo dvoch mesiacov;
- Benzín uchovávajte v hermeticky uzavretej nádrži, na čerstvom a suchom mieste.
- nikdy nepoužívajte palivo s percentuálnym podielom etanolu vyšším ako 10 %; smie sa použiť gasohol (zmes benzínu a etanolu) s percentuálnym podielom etanolu až do 10 % alebo palivo E10.
- Benzín s obsahom alkylov nemá rovnakú hustotu ako normálny benzín. Preto motory nastavené na normálny benzín si môžu vyžadovať odlišné nastavenie. Pre tento úkon je potrebné sa obrátiť na autorizované servisné stredisko.

POZNÁMKA

Pripravte iba toľko zmesi, koľko spotrebujete; nenechávajte ju dlhší čas ani v nádrži, ani v kanistri. Odporúča sa použitie stabilizačnej látky Emak ADDITIX 2000 cod. 001000972, ktorá umožňuje uskladniť palivovú zmes na obdobie 12 mesiacov.

7.2 DOPLŇOVANIE PALIVA

1. Doplňte palivo do schváleného typu palivovej nádrže a zatraste ňou.
2. Umiestnite stroj na voľný povrch bez predmetov, zastavte motor a pred doplnením paliva ho nechajte úplne vychladnúť.
3. Očistite okolie uzáveru paliva (obr. 1.7) aby ste predišli znečisteniu nádrže.
4. Pomaly uvoľnite uzáver paliva (obr. 1.7), tým uvoľníte tlak a vyhnete sa úniku paliva.
5. Opatrne nalejte palivovú zmes do nádrže, dbajte pritom, aby nedošlo k vyliatiu.
6. Očistite a skontrolujte tesnenie.
7. Po doplnení pevne utiahnite uzáver paliva (obr. 1.7).

UPOZORNENIE

Vibrácie môžu spôsobiť uvoľnenie uzáveru a únik paliva.

8. Utrite palivo uniknuté zo stroja. Pred naštartovaním motora premiestnite stroj na vzdialenosť 3 metrov od miesta dopĺňania paliva.

NEBEZPEČENSTVO

- Za nijakých okolností sa nepokúšajte spáliť uniknuté palivo.
- Viečko palivovej nádrže nikdy neuvolňujte, kým je motor v chode.
- Nikdy nepoužívajte palivo na čistenie.

UPOZORNENIE

- Neskladujte palivo na miestach, kde sa nachádza suché lístie, slama, papier a pod.
- Uchovávajte stroj a palivo na miestach, kde sa palivové výpary nedostanú do kontaktu s iskrami alebo otvoreným plameňom, s ohrievačmi vody, elektrickými motormi alebo vypínačmi, sporákmi a pod.
- Dbajte o to, aby ste si nepoliali odev palivom.
- Palivo skladujte na chladnom, suchom a dobre vetranom mieste.

8 PRÍPRAVNÉ ÚKONY**8.1 PRACOVNÝ PRIESTOR**

Dôkladne skontrolujte celý pracovný priestor a odstráňte všetko, čo by mohlo prekážať pri práci, zraniť vás alebo poškodiť kosiace/rezacie zariadenie.

8.2 POPRUH

Správne nastavenie popruhu umožní náležité vyváženie stroja vo vhodnej výške od terénu (obr. 8).

Jednoduchý popruh (obr. 1.3S)

1. Umiestnite stroj na rovný a stabilný povrch.
2. Používajte jednoduchý popruh.
3. Zaveste motor na popruh prostredníctvom skoby (obr. 8.A).
4. Nastavte háčik (obr. 1.18) tak, aby ste dosiahli lepšie vyváženie stroja.
5. Nastavte pracku tak, aby sa dosiahla správna výška stroja.

Dvojité popruh (BCH 500 T -DSH 5000 T)

1. Umiestnite stroj na rovný a stabilný povrch.
2. Oblečte si dvojité popruh (obr. 1.3T).
3. Zapnite pracku na páse (obr. 9.A) a nastavte ju pomocou horného remeňa (obr. 9.B).
4. Zapnite pracku na hrudníku (obr. 9.C).
5. Nastavte ramenné popruhy s 2 remeňmi (obr. 10.D).

POZNÁMKA

S popruhmi je možné rozložiť váhu tak, aby sa zaťažili najmä ramená alebo pás v záujme čo najmenej námahy vynakladanej pracovníkom obsluhy.

6. Nastavte remeň na hrudníku (obr. 9.E).
7. Zaveste motor na popruh prostredníctvom skoby (obr. 8.A).
8. Nastavte výšku stroja od terénu pomocou remeňov (obr. 11.H-L). Správna vzdialenosť pásu od skoby sa dá odmerať podľa obr. 8. Toto nastavenie navyše umožňuje správne rozloženie hmotnosti a dobré vyváženie stroja.

9 NAŠTARTOVANIE

POZOR

Pred naštartovaním motora:

- uistite sa, že sa kotúč voľne otáča a nie je v kontakte s cudzími telesami;
- skontrolujte, či sa plynová páka voľne pohybuje;
- skontrolujte, či nedochádza k úniku paliva, a ak k nim dochádza, pred používaním ich odstráňte. Podľa potreby zavolajte servisné stredisko predajcu.

9.1 POSTUP ŠTARTOVANIA

1.) Pomaly stlačte primer 4-krát (obr. 1.8).
2. Posuňte štartovaciu páku do polohy CLOSE (obr. 12.A).
3. Zatiahnite plynovú páku (obr. 1.17) a zablokujte ju v polohy semiakcelerácie stlačením tlačidla (obr. 1.21), následne uvoľnite páku (obr. 1.17).
4. uložte stroj do stabilnej polohy na zem;
5. Držte stroj jednou rukou (obr. 13), zatiahnite štartovacie lanko (nie viac ako 3-krát), až kým nezačujete, že motor naskočil.

POZOR

- Štartovacie lanko si nikdy neobtáčajte okolo ruky.
- Pri ťahaní štartovacieho lanka ho nevyťahujte úplne; mohlo by sa tým roztrhnúť.
- Lanko nepúšťajte prudko; držte štartovaciu rukoväť (obr. 13) a nechajte, aby sa lanko opäť pomaly navinulo.

POZNÁMKA

Nový stroj si môže vyžadovať viac potiahnutí.

6. Posuňte štartovaciu páku do polohy OPEN (obr. 12.B).
7. Potiahnite štartovacie lanko, aby sa motor naštartoval.
8. Po naštartovaní stroja ho niekoľko sekúnd nechajte bez dotyku akcelerátora, aby sa zohrial.

POZNÁMKA

Stroj bude v chladnom počasí alebo vo vysokej nadmorskej výške potrebovať na zohriatie možno aj viac sekúnd.

9. Nakoniec stlačte akcelerátor (obr. 1.17), aby ste zrušili semiakceleráciu.

! POZOR

- Pri minimálnych otáčkach sa kosiace/rezacie zariadenie nesmie otáčať. V opačnom prípade požiadajte, aby vám ho v servisnom stredisku skontrolovali a opravili.
- Pri štartovaní teplého motora nepoužívajte sytič.
- Semiakceleráciu používajte výhradne pri štartovaní studeného motora.

POZNÁMKA

Je normálne, že nový motor počas prvého použitia dymí.

9.2 ZASTAVENIE MOTORA

1. Nastavte plynovú páku na minimum (obr. 1.17).
2. Počkajte niekoľko sekúnd, kým vychladne motor.
3. Stlačením hlavného vypínača vypnite motor (obr. 17.T).

9.3 MOTOR JE ZAHLTENÝ

1. Odstráňte skrutku (obr. 1.22).
2. Odstráňte kryt umiestnenia sviečky (obr. 1.11)
3. V prípade problematického odstraňovania krytky použite vhodný nástroj.
4. Vypáčte krytku sviečky.
5. Sviečku odskrutkujte a osušte.
6. Úplne otvorte škrtiacu klapku.
7. Niekoľkokrát potiahnite štartovacie lanko (obr. 13) aby sa vyprázdnila spaľovacia komora.
8. Sviečku opäť namontujte a zapojte krytku silným zatlačením.
9. Nastavte štartovaciu páčku do polohy OPEN (obr. 12.B), aj keď je motor studený.
10. Naštartujte motor (ods. 9.1).

9.4 ZÁBEH MOTORA

- Motor dosiahne svoj maximálny výkon po 5/8 hodinách práce.
- Počas zábehu nenechajte motor bežať na voľnobehu na maximálne otáčky, aby ste predišli zbytočnému namáhaniu.

! POZOR

Počas zábehu nemeňte nastavenie karburátora, ak si myslíte, že by sa tým zvýšil výkon, motor by sa mohol poškodiť.

10 POUŽÍVÁNIE STROJA

10.1 BEZPEČNOSTNÉ KONTROLY

UPOZORNENIE

Pred každým použitím stroja, ako aj zakaždým keď stroj utrpí nárazy alebo dôjde k jeho pádu, vykonajte nasledovné bezpečnostné kontroly.

- Uistite sa, že rukoväta sú čisté, suché, správne namontované a pevne uchytené na stroji.
- Uistite sa, že kryt kosiaceho/rezacieho zariadenia je správne a pevne uchytený na stroji a nevykazuje známky poškodenia ani opotrebovania.
- Skontrolujte správnu polohu bodu pre pripojenie popruhov (obr. 1.18).
- Skontrolujte správne upevnenie skrutiek na stroji.
- Uistite sa, že je rezacie zariadenie čisté, nepoškodené a neopotrebované.
- Skontrolujte, či je kotúč dobre nabrúsený.
- Skontrolujte, či sú vetracie chladiace otvory priechodné.
- Uistite sa, že stroj nevykazuje známky poškodenia ani opotrebovania.
- Preverte voľný pohyb plynovej páky a poistnej páčky plynu.
- Skúšobnou prevádzkou stroja skontrolujte, či sa nevyskytujú vibrácie alebo neštandardné zvuky.
- Preverte, či sa plynová páka a poistná páčka plynu po uvoľnení rýchlo navrátia do neutrálnej polohy.
- Uistite sa, že po zatlačení len plynovej páky ostane páka zablokovaná.

10.2 VŠEOBECNÉ BEZPEČNOSTNÉ OPATRENIA

- Vždy pracujte tak, že budete pevne stáť oboma nohami na pevnom podklade, aby ste predišli strate rovnováhy.
- Skontrolujte, či sa môžete bezpečne pohybovať a stáť.
- Skontrolujte pracovný priestor, či v ňom nie sú potenciálne prekážky (korene, skaly, konáre, priekopy a pod.) pre prípad, že by ste sa museli rýchlo presunúť.
- Nevykonávajte rezacie práce nad úrovňou hrudníka, pretože v takej výške sa ťažko kontroluje sila spätného rázu.
- Nevyžínajte v blízkosti elektrických káblov.
- Pracujte, iba ak vám viditeľnosť a svetlo dovoľia jasne vidieť.
- Nepracujte s krovinnorezom, ak stojíte na rebríku, pretože je to mimoriadne nebezpečné.
- Zastavte stroj, ak kotúč narazil na cudzí predmet. Skontrolujte kotúč aj stroj; nezačínajte opäť s prácou, pokiaľ sú súčasti poškodené.
- Kotúčom sa nepribližujte k nečistotám a k piesku. Aj malým množstvom špiny sa kotúč rýchlo otupí a zvýši sa tým nebezpečenstvo spätného rázu.
- Motor vypnite ešte pred položením stroja na zem.
- Dávajte mimoriadny pozor a buďte ostražití, ak nosíte ochranné protihlukové slúchadlá, pretože sa tým môže znížiť schopnosť počuť výstražné zvuky (tel. volania, signály, upozornenia a pod.).
- Dávajte mimoriadny pozor pri práci na svahoch a na nerovnom povrchu.

! UPOZORNENIE

- Nikdy nepoužívajte pevné kotúče na kosenie terénu, na ktorom sú kamene. Vymrštené úlomky alebo poškodené kotúče môžu spôsobiť vážne alebo smrteľné zranenia obsluhu stroja a okolostojacim osobám.
- Venujte pozornosť vymršteným predmetom a noste homologované ochranné okuliare.
- Nikdy sa nenahýňajte nad ochranný kryt rezného mechanizmu. Kamene, odpadky a pod. by mohli byť odhodnené smerom k očiam a mohli by spôsobiť slepotu alebo vážne poranenie.
- Neautorizované osoby musia ostať v bezpečnej vzdialenosti: deti, zvieratá, okolostojaci a pomocníci by mali ostať vo vzdialenosti aspoň 15 m.
- Ak sa niekto priblíži, stroj okamžite zastavte.
- Nikdy neatáčajte stroj predtým, ako najprv preveríte prítomnosť osôb pracovnom priestore.

10.3 PRACOVNÁ ČINNOSŤ**Všeobecné pokyny pri práci**

- V tejto časti návodu sú popísané základné bezpečnostné predpisy pri používaní stroja na vyžínanie a na kosenie trávy.
- Ak sa dostanete do situácie, v ktorej budete mať pochybnosti ako pokračovať, poraďte sa s odborníkom. Zavolajte predajcu alebo servisné stredisko.
- Nerobte nič, čo presahuje vaše schopnosti.

Základné bezpečnostné predpisy**! NEBEZPEČENSTVO**

- Inhalácia výfukových plynov motora po dlhší čas môže byť nebezpečná pre zdravie.

! UPOZORNENIE

- Nepoužívajte stroj, pokiaľ nemáte možnosť požiadať o pomoc v prípade nehody.
 - Nikdy nepoužívajte stroj bez ochranného krytu alebo s poškodeným krytom.
 - Nikdy nepoužívajte stroj bez prevodového hriadeľa.
 - Trávové kotúče sa nesmú používať na drevnaté stebľa a konáre.
- Stroj nepoužívajte za zlého počasia, napr. v hustej hmle, v prudkom daždi, pri silnom vetre, ak je veľmi zima a pod. Práca v uvedených podmienkach je namáhavá a prináša so sebou ďalšie riziká, ako tvorbu poľadovice a pod.
 - Pred prenosom stroja na iné miesto vypnite motor.
 - Stroj nikdy nekladte na zem, kým je motor v chode.
 - Vždy používajte vhodné vybavenie.
 - Skontrolujte, či je vybavenie dobre nastavené.
 - Starostlivo si zorganizujte prácu.
 - Pri začatí práce s kotúčom vždy použite plný výkon.
 - Vždy používajte nabrúsené kotúče.

⚠ NEBEZPEČENSTVO

- Nikdy neskúšajte odstraňovať pokosený materiál, kým je motor v činnosti alebo kým sa pohybuje kosiace/rezacie zariadenie. Zastavte motor a kosiace/rezacie zariadenie predtým, ako budete odstraňovať materiál zachytený v okolí kotúča.
- Kónická prevodovka sa môže počas používania veľmi zohriať a ostane horúca dlhý čas. Ak sa jej dotknete, mohli by ste sa popáliť.
- Výfuky vybavené katalyzátorom sa pri používaní veľmi zohrejú a ostanú horúce aj dlho po zastavení motora. K javu dôjde, aj keď je motor pri minimálnom výkone. Kontakt s nimi môže spôsobiť popáleniny a môžu tiež spôsobiť požiar.
- Nepoužívajte stroj, ak je výfuk poškodený, ak na stroji chýba alebo bol upravovaný.

10.4 KOSENIE TRÁVY KOSIACOU HLAVICOU**⚠ POZOR**

Nepoužívajte dlhšiu strunu ako je odporúčané (obr. 15). Ak je správne namontovaný ochranný kryt (obr. 4), zabudovaný rezák automaticky upraví strunu na správnu dĺžku. Veľmi dlhá struna preťažuje motor, čím sa môže poškodiť mechanizmus spojky a okolité časti.

Kosenie

- Držte hlavicu v náklone tesne nad zemou. Kosenie sa vykonáva a koncom struny. Nechajte strunu pracovať vlastným tempom. Nikdy strunu netlačte do oblasti určenej na pokosenie.
- Struna ľahko odstráni trávu a buriny v okolí múrov, plotov, stromov a obrubníkov; môže však aj poškodiť citlivú kôru stromov a kríkov a základy plotov.
- Znížte riziko poškodenia rastlín skrátením struny na 10 – 12 cm a znížením rýchlosti otáčok motora.

Čistenie

Technika čistenia odstraňuje neželanú vegetáciu.

Postupujte nižšie uvedeným spôsobom:

- Držte hlavicu tesne nad zemou a mierne ju prehýňajte.
- Nechajte koncovú časť struny kosiť terén v okolí stromov, plotových stĺpkov, sôch, a podobných predmetov.
- Struna sa opotrebuje rýchlejšie a musíte ju vysúvať častejšie ak pracujete okolo skál, tehál, betónu, kovových plotov a pod., v porovnaní s prácou okolo stromov a drevených plotov.

⚠ POZOR

Pri kosení a čistení musíte používať nižší výkon, nie plný, zvýši sa tým životnosť struny a zníži sa opotrebovanie kosiacej hlavice.

Rezanie

Stroj je ideálny na kosenie trávy, ktorá sa nedá dosiahnuť normálnou kosačkou:

- Počas kosenia udržiajte strunu v rovnobežnej polohe vzhľadom k terénu bez naklonenia strunovej hlavice a vykonávajte prácu spôsobom zobrazeným na obr. 23.

⚠ POZOR

Vyhňte sa kontaktu hlavice s terénom. Mohlo by dôjsť k poškodeniu stroja a kosenej lúky.

Zmetanie

- Ventilátorový efekt otáčajúcej sa struny môžete využiť na rýchle a ľahké vyčistenie plochy. Držte strunu nad kosným terénom v rovnobežnej polohe a striedavo vykonávajte pohyb dopredu a dozadu.
- Pri kosení a zmetaní používajte na dosiahnutie žiadúcich výsledkov plný výkon.

UPOZORNENIE

Nikdy nekoste pri zlej viditeľnosti, ani pri extrémne či nízkych vysokých teplotách a v mraze.

10.5 VYŽÍNANIE TRÁVY POUŽITÍM TRÁVOVÉHO KOTÚČA

Kontroly pred štartovaním

- Skontrolujte, či sa na kotúči v oblasti základov zubov a stredového otvoru nevyskytujú praskliny. V prípade výskytu prasklín kotúč vymeňte (ods. 5.3).
- Skontrolujte, či podporná prírubica nie je prasknutá následkom preťaženia alebo následkom prílišného utiahnutia. Vymeňte podpornú prírubicu, ak vykazuje praskliny (ods. 5.3).
- Skontrolujte, či blokovácia matica (obr. 7.A) nestratila svoju upínaciu silu. Dotiahnutie blokovacej matice musí dosahovať silu **25 Nm**.
- Skontrolujte, či nie je poškodený alebo prasknutý kryt kotúča (obr. 3.A). Vymeňte kryt kotúča, pokiaľ vykazuje praskliny.

POZNÁMKA

Trávový kotúč sa používa na všetky druhy vysokej alebo hrubej trávy.

Pracovné režimy

UPOZORNENIE

- Vyhnite sa spätnému rázu, môže spôsobiť vážne zranenia. Spätný ráz je prudký bočný pohyb stroja alebo pohyb vpred pri kontakte kotúča s predmetmi ako väčšie konáre alebo kamene, alebo ak počas pracovnej činnosti narazí kus dreva o kotúč. Stratu kontroly nad krovinorezom môže spôsobiť aj kontakt s cudzím telesom.
- Vždy dodržiavajte bezpečnostné predpisy. Krovinorez sa používa len na kosenie trávnatých porastov alebo malých kríkov. Drevené konáre vyžínajte iba s použitím vhodných kotúčov. Nevyžínajte materiály ako kov, plasty, múry a nedrevené časti. Je zakázané kosiť iné druhy materiálu. Nepoužívajte krovinorez ako páku pri zdvíhaní, premiestňovaní alebo lámaní predmetov, ani ako podperu. Je zakázané montovať na pohonné časti krovinorezu akékoľvek zariadenie alebo nástroj, ktoré nedodáva výrobca.
- Vyhnite sa rezacím prácam v blízkosti plotov, múrov budov, kmeňov stromov, kameňov a iných predmetov, ktoré môžu spôsobiť nadskočenie stroja alebo poškodiť kotúč. Pri uvedených prácach používajte hlavice s nylonovými strunami. Okrem toho, dávajte pozor na zvýšenú možnosť nárazu v takýchto situáciách.
- Nikdy nepoužívajte stroj s rezacím mechanizmom v kolmej polohe na terén.
- Nikdy nepoužívajte stroj s uvoľneným kotúčom. Ak sa kotúč po správnom upevnení uvoľní, okamžite prerušte používanie stroja. Mohla by byť poškodená upevňovacia matica, ktorú treba vymeniť. Na upevnenie kotúča nikdy nepoužívajte neschválené diely. Ak sa kotúč bude naďalej uvoľňovať, zavolajte predajcu.

- Tráva sa kosí bočným, kolísavým pohybom, kde pohyb sprava vľavo je čistiacim úkonom a pohyb zľava vpravo je spätným úkonom. Kosenie/rezanie sa vykonáva ľavou časťou kotúča ako je vyznačené na obr. 23.
- Ak je kotúč pri kosení trávy naklonený vľavo, tráva sa bude ukladať v určitej línii, čím sa uľahčí jej zber, napr. hrabaním.
- Snažte sa pracovať rytmicky. Stojte pevne na rozkročených nohách. Postúpte vpred po spätnom úkone a znovu sa pevne postavte.
- Nechajte, aby sa držiak zľahka dotýkal zeme a samotný kotúč sa zeme nedotýkal.
- Znížte riziko, že sa materiál omotá okolo kotúča dodržiavaním nasledujúcich pokynov:
 - Vždy pracujte pri plnom výkone.
 - Počas spätného úkonu sa vyhýbajte pokosenému materiálu.
 - Zastavte motor, odpojte popruhy, uložte stroj na zem a až potom začnite zbierať pokosený materiál.

11 PREPRAVA

- Zastavte motor a nechajte ho vychladnúť.
- Namontujte kryt kotúča (obr. 3.A).
- Uchopte stroj výhradne za držadlo a nasmerujte rezacie zariadenie do opačného smeru ako smer postupu (obr. 3).

UPOZORNENIE

V prípade prepravy alebo uskladnenia stroja namontujte kryt kotúča kód. 4196086, ako je znázornené na obr. 3.A.

POZOR

Pri preprave strojového zariadenia na vozidle skontrolujte, či je stroj k vozidlu dobre upevnený remeňmi. Stroj treba prepravovať vo vodorovnej polohe, s prázdnu nádržou, pričom sa uistite o dodržaní pravidiel pre prepravu takých strojov.

12 ÚDRŽBA

NEBEZPEČENSTVO

- Počas vykonávania údržby vždy noste ochranné rukavice.
- Nevykonávajte údržbu, kým je motor horúci.
- Nesprávna údržba, odstránenie alebo úprava bezpečnostných prvkov, a/alebo použitie neoriginálnych náhradných dielcov môže spôsobiť vážne alebo smrteľné zranenia obsluhu alebo tretím osobám.

POZOR

Palivo (zmes) nepoužívajte na čistenie.

12.1 SÚLAD PLYNOVÝCH EMISIÍ

Motor tohto stroja, vrátane kontrolného systému emisií, musíte riadiť, používať a vykonávať na ňom údržbu podľa pokynov uvedených v príručke používateľa s cieľom udržiavať hladinu emisií v rámci požiadaviek právnych noriem platných pre pojazdné stroje, ktoré nejazdia po ceste. Na kontrolnom systéme emisií motora sa nesmie vykonávať žiadna vedomá úprava ani sa s ním nesmie nesprávne zaobchádzať.

Nesprávna prevádzka, používanie alebo údržba motora alebo stroja by mohli spôsobiť závažné poruchy kontrolného systému emisií, následkom ktorých sa môže porušiť dodržiavanie platných predpisov; V takom prípade sa musia poruchy systému ihneď napraviť a obnoviť dodržiavanie požiadaviek platných predpisov.

Uvádzame niekoľko príkladov nesprávnej prevádzky, používania alebo údržby:

- pôsobiť silou na zariadenia na dávkovanie paliva alebo ich zlomiť;
- používať palivo a/alebo motorový olej, ktoré nezodpovedajú charakteristikám uvedeným v ods. 7.1;
- použitím neoriginálnych náhradných dielov.
- Nevykonávanie údržby alebo nedostatočná údržba výfukového mechanizmu vrátane nesprávnych intervalov údržby výfuku, sviečky, vzduchového filtra atď.

POZOR

- Nesprávna manipulácia s týmto strojom spôsobí stratu platnosti certifikátu EÚ na emisie.
- Výfuk je vybavený katalyzátorom, ktorý je pre motor nevyhnutný, aby splňal podmienky pre požiadavky na emisie. Na katalyzátore nikdy nevykonávajte žiadne zmeny, ani neodstraňujte: takýmto postupom prestúpíte zákon.

Úroveň CO₂ v motore tohto stroja je možné nájsť s webovej stránke Emaku www.myemak.com v sekcii „Il Mondo Outdoor Power Equipment“.

12.2 BRÚSENIE KOSIACICH ČEPELÍ (2-3-4 ZUBY)

.Kosiace čepele brúste plochým pilníkom s hladkým rezom (obr. 14).

UPOZORNENIE

- Ak nedisponujete osobitnými znalosťami na správne brúsenie čepelí, obráťte sa na autorizované servisné centrum.
- Nevhodný rezací nástroj alebo nesprávne nabrúsená čepel zvyšujú riziko spätného rázu.
- Kontrolujte čepele, aby ste zistili, či sú poškodené alebo prasknuté; v prípade poškodenia ich vymeňte.
- Časti rezacieho mechanizmu pri pokuse o opravu nikdy nezvárajte, nenarovnáajte ani nemodifikujte. Môže to spôsobiť odlomenie rezacieho mechanizmu, následkom čoho môže byť vážne alebo aj smrteľné poranenie.
- Čepele nesmú byť nikdy opravované, ale hneď ako sa vyskytnú známky poškodenia alebo sa prekročí limit pre brúsenie, musia byť vymenené.

POZOR

- Aby ste udržali rovnováhu, nabrúste rovnakým spôsobom všetky ostria.
- Ak čepele nie sú riadne nabrúsené, môžu spôsobiť abnormálne vibrácie stroja s následným poškodením čepelí samotných.

POZNÁMKA

Kosiace čepele sú otáčateľné: po otupení jednej strany je možné čepeľ otočiť a môže sa použiť druhá strana (obr. 14).

12.3 KOSIACA HLAVICA

Používajte vždy originálnu strunu rovnakého priemeru, aby ste predišli preťaženiu motora (obr. 15). Pri práci predĺžite nylonovú strunu poklepaním hlavy o zem.

! POZOR

Neklepte hlavicou o betón ani o dlažbu.

Výmena nylonovej struny v hlavici TAP&GO (obr. 16)

1. Stlačte jazýček (obr. 16.1) a odstráňte kryt a vnútornú cievku.
2. Preložte strunu na polovicu, nechajte jednu časť dlhšiu o približne 14 cm.
3. Vložte strunu do príslušného zárezu (obr. 16.2) na cievke.
4. Naviňte, v smere šípky, všetky struny v ich drážkach rovnakým spôsobom bez toho, aby ste ich prekřížili.
5. Po navinutí struny ju zablokujte v príslušných štrbinách, ako je zobrazené na (obr. 16.3).
6. Namontujte pružinu.
7. Prevlečte strunu cez očká (obr. 16.4).
8. Zablokujte hlavu krytom (obr. 16.5).
9. Potiahnite strunu smerom von (obr. 16.6).

12.4 VZDUCHOVÝ FILTER**! POZOR**

Zanesený filter spôsobuje nepravidelný chod motora, zvýšenú spotrebu a znížený výkon.

Po každých 8 – 10 hodinách pracovnej činnosti:

1. Zložte kryt (obr. 20.A), vyčistite filter (obr. 20.B).
2. Prefúknite stlačeným vzduchom z vnútra smerom von.
3. Ak je špinavý alebo poškodený, vymeňte ho.

12.5 PALIVOVÝ FILTER**! POZOR**

Nečistený filter môže spôsobiť obtiažne štartovanie a nižší výkon motora.

Pravidelne kontrolujte stav palivového filtra. Aby ste filter vyčistili, vyberte ho otvorom palivovej nádrže; Ak je príliš znečistený, vymeňte ho (obr. 18).

12.6 MOTOR**! POZOR**

Nahromadenie nečistôt na valci môže spôsobiť prehriatie, ktoré škodí chodu motora.

Rebrovanie valca pravidelne čistite štetcom alebo stlačeným vzduchom.

12.7 SVIEČKA

Pravidelne sa odporúča čistiť sviečku a kontrolovať vzdialenosť medzi elektródami (obr. 19). Použite sviečku TORCH L8RTF alebo inú značku s ekvivalentným termickým stupňom.

12.8 KÓNICKÁ PREVODOVKA

Po každých 30 hodinách práce odskrutkujte skrutku (obr. 6.D) na kónickej prevodovke a skontrolujte hladinu maziva.

Nepoužívajte viac ako 10 g kvalitného mazacieho tuku na báze sírnika molybdénu.

12.9 PREVOD

Po každých 30 pracovných hodinách namažte spojky pevnej rúrky hriadeľa (obr. 21.D) s mazacím tukom na báze sírnika molybdénu.

12.10 KARBURÁTOR

Pred nastavením karburátora vyčistite vzduchový filter (obr. 20. B) a zahrejte motor. Motor stroja je navrhnutý a zostrojený v súlade s nariadeniami (EÚ) 2016/1628.

Skrutka voľnobehu (obr. 17.T) je nastavená tak, aby zaistila plynulý a bezpečný chod motora medzi režimom voľnobehu a režimom zaradenia spojky.

UPOZORNENIE

- Ak je motor na voľnobehu (3 000 otáčok/min), kotúč sa nesmie točiť. Odporúčame vám, aby ste sa pre nastavenie karburátora obrátili na vášho predajcu alebo autorizovaný servis.
- Pri použití stroja v nadm. výškach viac ako 1 000 m je potrebné nechať skontrolovať nastavenie karburátora v špecializovanom autorizovanom servisnom stredisku.

12.11 VÝFUK

NEBEZPEČENSTVO

- Nesprávne udržiavaný tlmič zvyšuje riziko požiaru a poškodenia sluchu.

Ak je výfuk poškodený, musíte ho dať vymeniť. Ak sa výfuk často upcháva, môže to byť znakom obmedzenia účinnosti katalyzátora.

12.12 MIMORIADNA ÚDRŽBA

Po ukončení sezóny, po intenzívnom používaní alebo vždy po dvoch rokoch bežného používania zabezpečte generálnu kontrolu, ktorú musí vykonať špecializovaný technik autorizovaného strediska.

UPOZORNENIE

- Všetky operácie údržby, ktoré nie sú uvedené v tomto návode, musia byť vykonané v autorizovanom servisnom stredisku. Aby bola zaručená nepretržitá a správna činnosť stroja, nezabudnite, že pri prípadnej výmene jeho dielov sa musia použiť výhradne **ORIGINÁLNE NÁHRADNÉ DIELY**.
- Prípadne neautorizované modifikácie a/alebo použitie neoriginálneho príslušenstva môžu spôsobiť vážne alebo aj smrteľné zranenia pracovníkov alebo tretích osôb a ich následkom je okamžitý zánik záruky.

TABUĽKA ÚDRŽBY

Prosím, nezabudnite, že nasledujúce intervaly údržby sa vzťahujú iba na normálne pracovné podmienky. Ak je každodenné použitie stroja vyššie ako bežné alebo sú nepriaznivé podmienky pri práci so strojom, je potrebné primerane skrátiť intervaly údržby		Pred každým použitím	Mesiacne	Ak zistíte poškodenie alebo poruchu	Podľa potreby	Raz za 1 rok alebo 100 hod.
Celý stroj	Kontrola (Úniky, praskliny a opotrebovanie)	X				
	Vyčistenie po ukončení dennej práce					
Ovládače (Tlačidlo STOP, štartovacia páčka, plynová páka, poisťná páčka)	Kontrola fungovania	X				
Palivová nádrž	Kontrola (úniky, praskliny a opotrebovanie)	X				
	Vyčistiť					X
Palivový filter a potrubia	Kontrola		X			
	Vyčistenie, výmena prvkov filtra			X		X
Rezný mechanizmus	Kontrola (poškodenie, ostrosť a opotrebovanie)	X				
	Kontrola napnutia	X				
	Nabrúsenie			X	X	
Kónická prevodovka	Kontrola (poškodenie, opotrebovanie a úroveň oleja)		X		X	
Kryt rezného mechanizmu	Kontrola (poškodenie a opotrebovanie)	X				
	Vymeniť			X	X	
Všetky prístupné skrutky a matice (nie nastaviteľné skrutky)	Kontrola	X				
	Utiahnutie		X			
Vzduchový filter	Vyčistiť	X			X	
	Vymeniť			X		X
Rebrá valca	Vyčistiť		X			
Otvory štartovacieho krytu	Vyčistenie po ukončení dennej práce					
Štartovacie lanko	Kontrola (poškodenie a opotrebovanie)		X			
	Vymeniť			X		
Karburátor	Kontrola voľnobehu (kosiace/rezacie zariadenie sa pri voľnobehu nesmie otáčať)	X				
Sviečka	Kontrola medzery elektród		X			
	Vymeniť			X		X
Vibračné ústie	Kontrola (poškodenie a opotrebovanie)		X			
	Výmena u predajcu			X	X	
Matice a skrutky rezného mechanizmu	Kontrola správneho utiahnutia blokovej matice rezného mechanizmu	X				

13 USKLADNENIE

Ak ostane stroj bez používania dlhý čas:

- Palivovú nádrž vyprázdňte a vyčistite na dobre vetranom mieste.

POZOR

Pri vyprázdňovaní karburátora zapnite motor a počkajte, kým sa zastaví (ak by ste zmes nechali v karburátore, mohli by sa poškodiť membrány).

- Operácie pri uvedení do chodu po zimnom uskladnení sú rovnaké ako pri bežnom naštartovaní stroja (kap. 9).
- Dodržiavajte všetky vyššie uvedené pravidlá údržby.
- Stroj dokonale očistite a kovové časti namažte olejom.
- Odmontujte kotúč, očistite ho a naolejujte, aby ste zabránili hrdzaveniu.
- Odmontujte príruby kotúča; očistite, osušte a naolejujte kónickú prevodovku.
- Vyprázdňte palivovú nádrž a znovu nasadte uzáver.
- Dôkladne čistite vetracie chladiace otvory a vzduchový filter (obr. 20.B).
- Prístroj uskladnite na suchom mieste, nie priamo na zemi a v dostatočnej vzdialenosti od zdrojov tepla.
- Ak je stroj uskladnený s namontovaným kovovým kotúčom, je nutné namontovať aj kryt kotúča.

14 OCHRANA ŽIVOTNÉHO PROSTREDIA

Ochrana životného prostredia je významným a primárnym aspektom pri používaní strojového zariadenia a je na prospech spolužitia osôb a ochranu prostredia, v ktorom žijeme. Preto je potrebné:

- Dbať na to, aby ste pri používaní stroja nerušili vašich susedov.
- Dôsledne dodržiavajte miestne predpisy o likvidácii materiálov z rezania.
- Dôkladne dodržiavať miestne normy pre likvidáciu obalov, olejov, benzínu, akumulátorov, filtrov, opotrebovaných súčastí alebo akýchkoľvek látok so silným dopadom na životné prostredie.

POZNÁMKA

Špeciálny odpad nesmie byť odhodený do bežného odpadu, ale musí byť separovaný a odovzdaný do príslušných zberných stredísk, ktoré zabezpečia recykláciu materiálov.

14.1 VYRADENIE Z ČINNOSTI A LIKVIDÁCIA

Po vyradení strojového zariadenia ho nevyhadzujte voľne v prostredí, ale odovzdajte ho v zbernom stredisku.



Väčšina materiálov použitých pri výrobe stroja je recyklovateľná; všetky kovy (oceľ, hliník, mosadz) možno odovzdať v bežnej zberni druhotných surovín. Informácie dostanete v zberni odpadov v mieste vášho bydliska. Likvidáciu odpadov zo strojového zariadenia treba vykonať v súlade s platnými predpismi na ochranu životného prostredia, aby sa predišlo kontaminácii pozemkov, vzduchu a vody.

V každom prípade bude treba dodržať platné predpisy.









Pri likvidácii stroja bude potrebné zlikvidovať označenie zhody CE (ES) a tento návod.

15 TECHNICKÉ ÚDAJE

15.1 CHARAKTERISTIKY STROJA

		BCH 500 S - DSH 5000 S	BCH 500 T - DSH 5000 T
Objem valcov	cm ³	50,9	
Motor		Dvojtaktný EMAK	
Výkon	kW	2,1	
min. počet ot/min	min ⁻¹	3 000	
Maximálna rýchlosť výstupného hriadeľa	min ⁻¹	8 500	
Rýchlosť motora pri maximálnej rýchlosti výstupného hriadeľa	min ⁻¹	10 400	
Kapacita palivovej nádrže 	cm ³	1 100 (1,1 l)	
Sýtič štartéra		Áno	
Uľahčené štartovanie 		Áno	
Šírka kosenia	cm	41	
Hmotnosť rezného nástroja a krytu	kg	7,9	8,3

15.2 ODPORÚČANÉ KOSIACE/REZACIE ZARIADENIA





Model	Rezacie zariadenia		Ochranný kryt		
		Ø mm			
BCH 500 S - BCH 500 T		130	P.N. 61459100	P.N. 61450295AR	
DSH 5000 S - DSH 5000 T		130	P.N. 61459101		
BCH 500 S - BCH 500 T		130	P.N. 61459102	P.N. 61450295AR	
DSH 5000 S - DSH 5000 T		130	P.N. 61459103		
BCH 500 S - BCH 500 T DSH 5000 S - DSH 5000 T		255	P.N. 4095567AR	P.N. 61450295AR	*
		305	P.N. 4095675AR		
BCH 500 S - BCH 500 T DSH 5000 S - DSH 5000 T		230	P.N. 4095637AR	P.N. 61450295AR	*
		255	P.N. 4095638AR		
BCH 500 S - BCH 500 T DSH 5000 S - DSH 5000 T		255	P.N. 4095673BR	P.N. 61450295AR	*
		305	P.N. 4095674AR		
BCH 500 S - BCH 500 T DSH 5000 S - DSH 5000 T		230	P.N. 4095568AR	P.N. 61450295AR	*
		255	P.N. 4095563AR		
BCH 500 S - BCH 500 T DSH 5000 S - DSH 5000 T		255	P.N. 4095641BR	P.N. 61450295AR	*
		305	P.N. 4095665BR		

* Ochranný kryt (obr. 4.C) sa nevyžaduje. Kosiace/rezacie zariadenia z kovu.

⚠ NEBEZPEČENSTVO

Použitie iných kosiacích/rezacích zariadení ako tých, ktoré sú odporúčané, môže spôsobiť vážne alebo smrteľné zranenia. Používajte výhradne odporúčané kosiace/rezacie zariadenia a ochranné kryty a dodržiavajte pokyny na ich nabrúsenie.

15.3 AKUSTICKÉ EMISIE A VIBRÁCIE

			BCH 500 S - DSH 5000 S		BCH 500 T - DSH 5000 T		
							
Akustický tlak	dB (A)	$L_{PA\ av}$ EN 11806-1 EN 22868	101.5	102.7	101.5	102.7	*
Neistota	dB (A)		1.0	1.5	1.0	1.5	
Meraná úroveň akustického výkonu	dB (A)	2000/14/ES EN 22868 EN ISO 3744	115	114	115	114	
Neistota	dB (A)		1.2	1.2	1.2	1.2	
Zaručená úroveň akustického výkonu	dB (A)	L_{WA} 2000/14/ES EN 22868 EN ISO 3744	116	115	116	115	
Hladina vibrácií	m/s²	EN 11806-1 EN 22867 EN 12096	5.3 (vl.) 4.8 (vp.)	6.6 (vl.) 8.8 (vp.)	7.0 (vl.) 5.7 (vp.)	6.7 (vl.) 4.7 (vp.)	*
Neistota	m/s²	EN 12096	1.4 (vl.) 1.3 (vp.)	1.4 (vl.) 1.6 (vp.)	1.3 (vl.) 1.2 (vp.)	1.4 (vl.) 1.3 (vp.)	

* Priemerné štatistické hodnoty: 1/2 voľnobeh, 1/2 plný výkon (hlavica) alebo 1/2 max. rýchlosť bez záťaže (kotúč)

16 NÁVOD NA RIEŠENIE PROBLÉMOV

UPOZORNENIE

- Okrem prípadov, kedy sa výslovne vyžaduje prevádzka stroja, vždy pred vykonaním odporúčaných kontrolných skúšok podľa nasledujúcej tabuľky vypnite stroj a odpojte sviečku.
- Ak sa vám nepodarilo problém odstrániť ani po overení všetkých príčin, obráťte sa na autorizované servisné stredisko. Ak príčina problému nie je uvedená v tejto tabuľke, obráťte sa na autorizované servisné stredisko.

<i>Problém</i>	<i>Možné príčiny</i>	<i>Riešenie</i>
Motor sa nenašartuje alebo zhasne už po niekoľkých sekundách po naštartovaní.	<ol style="list-style-type: none"> 1. Nevzniká iskra. 2. Motor je zahľtený. 	<ol style="list-style-type: none"> 1. Skontrolujte iskrú sviečky. Pokiaľ nevzniká iskra, vymeňte sviečku za novú (TORCH L8RTF). 2. Postupujte podľa ods. 10.3. Ak motor stále nešartuje, vymeňte sviečku za novú a zopakujte postup podľa ods. 10.1.
Motor sa našartuje, ale nezrýchľuje alebo pri vysokej rýchlosti nefunguje správne.	Treba nastaviť karburátor.	Zavolajte autorizovaný servis, aby vám nastavili karburátor.
Motor nedosiahne plnú rýchlosť a/alebo veľmi dymí.	<ol style="list-style-type: none"> 1. Skontrolujte zmes olej/benzín. 2. Špinavý vzduchový filter. 3. Treba nastaviť karburátor. 	<ol style="list-style-type: none"> 1. Používajte čerstvý benzín a vhodný olej pre dvojtaktný motor (pozri ods. 7.1). 2. vyčistite vzduchový filter (pozri ods. 12.4). 3. Zavolajte autorizovaný servis, aby vám nastavili karburátor.
Motor sa našartuje, otáča sa a zrýchľuje, ale pri minime zhasne.	Treba nastaviť karburátor.	Nastavte skrutku voľnobehu (obr. 17.T) v smere pohybu hodinových ručičiek na zvýšenie rýchlosti (pozri ods. 12.10).
Motor sa našartuje a funguje, ale kosiace/rezacie zariadenie sa neotáča	Spojka, kónická prevodovka alebo prevodový hriadeľ sú poškodené.	Vymeňte poškodenú súčiastku, ak je to nevyhnutné; kontaktujte autorizované servisné stredisko.

POZOR

Nikdy sa nepokúšajte vykonať opravy sami, bez potrebných prostriedkov a technických znalostí. Akýkoľvek vykonaný zásah bude automaticky znamenať stratu nároku na záruku a odmietnutie akejkoľvek zodpovednosti výrobcu. Pokiaľ problémy pretrvávajú aj po vykonaní navrhovaných riešení, kontaktujte autorizované servisné stredisko.

17 VYHLÁSENIE O ZHODE

Výrobca, **Emak a.s. via Fermi, 4 - 42011 Bagnolo in Piano (RE) ITALY** prehlasuje na vlastnú zodpovednosť, že strojové zariadenie:

- Typ: prenosný krovinorez/kosačka portatily poháňaný motorom s vnútorným spaľovaním
- Značka Efco, model DSH 5000 S - DSH 5000 T
- Značka Oleo-Mac, model BCH 500 S - BCH 500 T
- Identifikácia série 789 XXX 0001 ÷ 789 XXX 9999

spĺňa požiadavky smernice/nariadenia v znení neskorších zmien a doplnení: 2006/42/CE - 2000/14/CE - 2014/30/EÚ - (EÚ) 2016/1628 - 2011/65/EÚ, vyhovuje požiadavkám nasledujúcich harmonizovaných noriem: EN ISO 11806-1:2011 - EN 55012:2007 - EN 55012:2007+A1:2009 - ISO 14982:1998

Dodržiavané postupy pri hodnotení súladu: Annex V - 2000/14/CE

18 ZÁRUKA

Toto strojové zariadenie bolo navrhnuté a zrealizované pomocou najmodernejších výrobných techník. Výrobca poskytuje na svoje výrobky 24-mesačnú záruku od dátumu nákupu v prípade použitia súkromnými osobami a na účelmi využitia pre činnosti definované ako „hobby“. V prípade profesionálneho použitia je záruka obmedzená na 12 mesiacov.

Všeobecné záručné podmienky

- Záruka sa uplatňuje od dátumu nákupu. Výrobca, prostredníctvom predajnej siete a technického servisu, bezplatne vymení časti, ktoré sú chybné v dôsledku chyby materiálu, opracovania alebo výroby. Záruka neuberá kupujúcemu právne nároky vyplývajúce z občianskeho zákonníka v prípade chýb alebo kazov spôsobených predanou vecou.
- Technický personál zasiahne čo najrýchlejšie v časových lehotách, ktoré mu umožnia organizačné požiadavky.
- K žiadosti o záručnú opravu treba predložiť oprávnenému personálu nižšie uvedený záručný list opečiatkovaný predajcom, vyplnený vo všetkých častiach a doplnený nákupnou faktúrou alebo pokladničným blokom, povinným na daňové účely, na ktorom je uvedený dátum nákupu.
- Záruka sa neuplatňuje v prípade:
 - zjavnej absencie údržby,

Meraná úroveň akustického výkonu: 115 dB (A)

Zaručená úroveň akustického výkonu: 116 dB (A)

Osoba oprávnená na zostavenie technického spisu je Výrobca samotný Emak a.s.

Pripravené v Bagnolo in Piano (RE) Taliansko - via Fermi, 4

Dátum: 31/07/2021

  **Emak**^{spa}

- nesprávneho používania výrobku alebo jeho poškodenia,
- použitia nevhodných mazadiel alebo pohonných látok,
- použitia neoriginálnych náhradných súčiastok alebo doplnkov,
- zásahov vykonaných neoprávnenými osobami.
- Výrobca vyníma zo záruky spotrebné materiály a súčasti, ktoré podliehajú bežnému funkčnému opotrebovaniu.
- Záruka sa nevzťahuje na zásahy modernizácie alebo vylepšenia výrobku.
- Záruka nepokrýva nastavovanie a údržbu, ktoré by mali byť potrebné počas záručnej lehoty.
- Prípadné škody spôsobené prepravou musia byť ihneď nahlásené prepravcovi, inak záruku nemožno uplatniť.
- Na motory ostatných značiek (Briggs & Stratton, Subaru, Honda, Kipor, Lombardini, Kohler atď.) namontované na naše stroje sa vzťahuje záruka poskytnutá výrobcami motora.
- Záruka nepokrýva prípadné škody, priame alebo nepriame, spôsobené osobám alebo na veciach poruchami prístroja alebo ktoré sú následkom núteného predĺženého pozastavenia jeho používania.

MODEL

Sériové číslo

ZAKÚPIL

DÁTUM

PREDAJCA

 **Nezasielať! Pripojiť len k prípadnej požiadavke technickej záruky.**

СОДЕРЖАНИЕ

1	Введение.....	273	9.3	Залитый двигатель	283
1.1	Цель руководства.....	273	9.4	Обкатка двигателя	283
1.2	Как пользоваться руководством.....	273	10	Эксплуатация машины.....	284
2	Правила техники безопасности.....	274	10.1	Проверки безопасности	284
2.1	Предусмотренное использование.....	276	10.2	Общие меры предосторожности.....	284
2.2	Ненадлежащее использование	276	10.3	Описание работы	285
2.3	Остаточные риски	276	10.4	Кошение травы с помощью головки с нейлоновой леской.....	286
2.4	Средства индивидуальной защиты (СИЗ) ..	276	10.5	Прореживание травы с помощью диска для травы	287
2.5	Символы и предостережения об опасности.....	277	11	Транспортировка.....	288
3	Основные компоненты	277	12	Техобслуживание.....	288
4	Табличка ЕС.....	277	12.1	Соответствие выбросов газов.....	288
5	Сборка.....	278	12.2	Заточка ножей для резки травы (с 2-3-4 зубьями).....	289
5.1	Монтаж защитного кожуха (рис. 4).....	278	12.3	Головка с нейлоновой леской	290
5.2	Монтаж головки с нейлоновой леской (рис. 6).....	278	12.4	Воздушный фильтр	290
5.3	Монтаж диска (рис. 7)	278	12.5	Топливный фильтр.....	290
5.4	Монтаж рукоятки (рис. 2).....	278	12.6	Двигатель.....	290
5.5	Монтаж ручки (рис. 5B).....	278	12.7	Свеча зажигания.....	290
5.6	Монтаж рукояток управления (рис. 5A) ..	279	12.8	Коническая пара.....	291
5.7	Монтаж ручки (рис. 5C).....	279	12.9	Трансмиссия	291
6	Защитные устройства и органы управления.....	279	12.10	Карбюратор	291
6.1	Кнопка STOP.....	279	12.11	Глушитель.....	291
6.2	Рычаг блокировки акселератора.....	279	12.12	Внеочередное техническое обслуживание	291
6.3	Защитный кожух (рис. 1.5).....	279	13	Постановка на хранение	293
6.4	Рычаг акселератора	279	14	Охрана окружающей среды	293
6.5	Кнопка «полугаза».....	279	14.1	Слом и утилизация	293
7	Заправка	280	15	Технические данные.....	294
7.1	Рекомендуемое топливо.....	280	15.1	Характеристики машины	294
7.2	Заправка.....	281	15.2	Рекомендованные режущие устройства	295
8	Предварительные операции.....	281	15.3	Акустическое излучение и вибрации	296
8.1	Рабочая зона.....	281	16	Руководство по устранению неисправностей.....	297
8.2	Ремни	281	17	Декларация соответствия.....	298
9	Запуск.....	282	18	Гарантийное свидетельство.....	298
9.1	Процедура запуска.....	282			
9.2	Остановка двигателя	283			

1 ВВЕДЕНИЕ

Благодарим вас за выбор продукции Emak.

Наша сеть дилерских и авторизованных сервисных центров находится в вашем полном распоряжении и готова удовлетворить любые ваши запросы.

ОПАСНОСТЬ

Для правильного использования машины и для предотвращения несчастных случаев перед началом работы очень внимательно прочтите данное руководство.

Здесь даются пояснения по работе различных узлов машины, а также указания по требуемым проверкам и техобслуживанию.

Описания и иллюстрации, приведенные в данном руководстве, не считаются строго обязывающими. Изготовитель оставляет за собой право вносить изменения в конструкцию машины без обязательств по регулярному обновлению этого руководства.

1.1 ЦЕЛЬ РУКОВОДСТВА

В данном руководстве содержатся инструкции по эксплуатации и техническому обслуживанию мотокопсы:

Марка	Модель
Efco	DSH 5000 S - DSH 5000 T
Oleo - Mac	BCH 500 S - BCH 500 T

Изготовитель поставляемой машины (одной из доступных моделей):

Emak S.p.A.
Via Enrico Fermi 4, 42011
Bagnolo in Piano (RE) Italy (Италия)
www.myemak.com

1.2 КАК ПОЛЬЗОВАТЬСЯ РУКОВОДСТВОМ

Кроме указаний по эксплуатации и техническому обслуживанию, данное руководство содержит информацию, требующую особого внимания. Такая информация отмечена символами, описанными ниже:

ОПАСНОСТЬ

Несоблюдение предупреждения приведет к возникновению неизбежной опасной ситуации, которая, если ее не предотвратить, повлечет за собой мгновенный летальный исход либо серьезный или необратимый ущерб.

ПРЕДУПРЕЖДЕНИЕ

Несоблюдение предупреждения приведет к возникновению потенциально опасной ситуации, которая, если ее не предотвратить, может повлечь за собой летальный исход либо серьезный ущерб для здоровья.

ВНИМАНИЕ

Несоблюдение предупреждения приведет к возникновению потенциально опасной ситуации, которая, если ее не предотвратить, может повлечь за собой незначительное повреждение машины.

ПРИМЕЧАНИЕ

Предоставляет дополнительную информацию к предыдущим сообщениям о соблюдении мер безопасности.

Руководство разделено на главы и параграфы. Каждый параграф является подуровнем соответствующей главы. Ссылки на заголовки или параграфы обозначаются сокращением гл. или пар., за которым следует соответствующий номер. Пример: «гл. 2» или «пар. 2.1». Рисунки в данном руководстве по эксплуатации пронумерованы как 1, 2, 3 и т. д. Компоненты, показанные на рисунках, отмечены буквами или цифрами в зависимости от ситуации. Ссылка на компонент С на рисунке 2 обозначается следующим образом: «См. рис. 2.С» или просто «(рис. 2.С)». Ссылка на компонент 2 на рисунке 1 обозначается подписью: «См. рис. 1.2» или просто «(рис. 1.2)».

ВНИМАНИЕ

Рисунки носят ориентировочный характер. Фактические компоненты могут отличаться от представленных на рисунках. В случае возникновения вопросов обратитесь в авторизованный сервисный центр.

2 ПРАВИЛА ТЕХНИКИ БЕЗОПАСНОСТИ

При правильном использовании машина является быстрым, удобным и эффективным инструментом. Если вы не принимаете необходимые меры предосторожности или используете машину ненадлежащим образом, это может привести к возникновению опасных ситуаций. Для обеспечения приятных и безопасных условий работы строго соблюдайте ниже и дальше изложенные правила безопасности

ОПАСНОСТЬ

При включении машины создается электромагнитное поле с очень малой напряженностью. Это поле может создать помехи для работы некоторых кардиостимуляторов. Для снижения риска получения серьезных или смертельных травм лица с вживленными кардиостимуляторами должны проконсультироваться со своим врачом и изготовителем кардиостимулятора, прежде чем приступить к эксплуатации машины.

ПРЕДУПРЕЖДЕНИЕ

РИСК ПОВРЕЖДЕНИЯ СЛУХА: при нормальных рабочих условиях пользователь этой машины подвергается ежедневному уровню шума, равному или превышающему **85 dB (A)**.

ПРЕДУПРЕЖДЕНИЕ

Воздействие вибраций, вызванных продолжительным использованием машин с двигателем внутреннего сгорания, может привести к поражению кровеносных сосудов или нервов пальцев, кистей и запястий у лиц, страдающих нарушением кровообращения или отеками. Выявлена связь между длительным использованием при низкой температуре и повреждением кровеносных сосудов у здоровых людей. Если у вас возникает снижение чувствительности, боль, упадок сил, изменение цвета и плотности кожи, пропадает чувствительность пальцев, кистей или запястий, прекратите использование машины и обратитесь к врачу.

ПРИМЕЧАНИЕ

Местное законодательство может накладывать ограничения на использование машины.

- Используйте машину только после внимательного изучения правил ее эксплуатации. Не имеющий опыта пользователь должен потренироваться в работе с машиной перед тем, как приступить к ее практическому применению.
- Машиной должны пользоваться исключительно взрослые лица, ознакомленные с правилами ее эксплуатации и находящиеся в хорошем физическом состоянии.
- Запрещается использовать машину лицам, находящимся в состоянии физического утомления или под воздействием алкоголя, наркотических или лекарственных средств.
- Используйте подходящую одежду и защитные средства, такие как сапоги, прочные брюки,

- перчатки, защитные очки, противозумные наушники и каску.
- Используйте прилегающую к телу и одновременно удобную одежду.
- Ни в коем случае не позволяйте детям использовать машину.
- Никогда не позволяйте использовать машину лицам с ограниченными физическими, сенсорными или умственными способностями, не обладающими опытом или необходимыми знаниями, а также лицам, не ознакомившимся с инструкциями.
- При использовании машины не позволяйте другим людям находиться в радиусе 15 метров.
- Перед использованием машины убедитесь в том, что болт крепления диска затянут (рис. 7.A).

ОПАСНОСТЬ

Машина должна быть оснащена устройствами резки, рекомендованными изготовителем (см. пар. 15.2). Использование неодобренных устройств может привести к серьезным травмам вплоть до смертельных.

- Не используйте машину без защитного кожуха диска или головки (рис. 4.A).
- Перед запуском двигателя убедитесь в том, что диск свободно вращается и не задевает посторонние предметы.
- Во время работы периодически проверяйте состояние диска, останавливая при этом двигатель. Заменяйте диск, как только на нем появятся трещины или разломы.
- Используйте машину только в хорошо вентилируемых местах; не используйте ее во взрывоопасных, огнеопасных или закрытых средах.
- При работающем двигателе не производите никаких операций по техобслуживанию и не касайтесь диска.
- ЗАПРЕЩАЕТСЯ** подсоединять к валу отбора мощности машины устройства, отличные от указанных изготовителем.
- Не используйте машину, если она повреждена, неправильно отремонтирована, неверно собрана или если ее конструкция подверглась несанкционированным изменениям.
- Не снимайте, не отключайте и не выводите из строя какие-либо защитные устройства.
- Следите за тем, чтобы все этикетки с предупреждениями и знаками безопасности находились в идеальном состоянии. В случае повреждения или износа их необходимо своевременно заменить (рис. 22).
- Не используйте машину в целях, отличных от указанных в настоящем руководстве (см. пар. 2.1).
- Не оставляйте без присмотра машину с включенным двигателем.
- Не запускайте двигатель, не установив рукав.
- Ежедневно проверяйте исправность всех защитных и прочих устройств машины.
- Производите самостоятельно только текущие работы по техническому обслуживанию. Для проведения любых других работ обратитесь в авторизованный сервисный центр.
- В случае необходимости вывода машины из эксплуатации не выбрасывайте ее в окружающую среду, а сдайте своему дистрибьютору, который примет меры по ее надлежащей утилизации.
- Руководство является неотъемлемой частью машины, оно должно всегда передаваться вместе с ней при любой смене владельца, в том числе временной.
- Для получения любых других разъяснений или для принятия приоритетных мер всегда обращайтесь к своему дистрибьютору.
- Тщательно храните это руководство и справляйтесь с ним перед каждым использованием машины.
- Не забывайте о том, что владелец или оператор несет ответственность за несчастные случаи или создание опасных ситуаций для третьих лиц или их собственности.

ОПАСНОСТЬ

- Категорически запрещается использовать машину, если защитные приспособления неисправны. Защитные приспособления машины должны проверяться и обслуживаться в соответствии с инструкциями, приведенными в пар. 10.1 и гл. 12. Если машина не проходит эти проверки, обратитесь в авторизованный сервисный центр для ремонта.
- Любое использование машины, прямо не предусмотренное настоящим руководством, считается ненадлежащим и является источником рисков для людей и имущества, ответственность за которые Изготовитель не несет.

2.1 ПРЕДУСМОТРЕННОЕ ИСПОЛЬЗОВАНИЕ

Эта машина разработана и изготовлена исключительно в следующих целях:

- стрижка травы и недревесной растительности нейлоновой леской;
- стрижка высокой травы, веток и тростника с помощью дисков;
- использование одним оператором.

2.2 НЕНАДЛЕЖАЩЕЕ ИСПОЛЬЗОВАНИЕ

Все виды использования, не включенные в параграф 2.1, должны рассматриваться как ненадлежащие, включая, среди прочего:

- использование машины для подметания с наклоном головки с леской.

ПРЕДУПРЕЖДЕНИЕ

Устройство резки может отбрасывать предметы и небольшие камни на расстояние до 15 метров или больше, нанося ущерб или травмируя людей.

- стрижка живых изгородей или другие работы, при которых устройство резки используется не на уровне земли;
- стрижка деревьев;
- резка материалов недревесного происхождения;
- использование устройств резки, отличных от рекомендованных изготовителем (пар. 15.2);
- использование машины в качестве рычага для подъема, перемещения или разрушения предметов;
- использование пильных дисков.

2.3 ОСТАТОЧНЫЕ РИСКИ

Несмотря на то что изготовитель позаботился о соблюдении всех требований по безопасности, существуют остаточные риски, которые невозможно устранить, например:

- Отбрасывание материалов, которые могут повредить глаза.
- Повреждение слуха при отсутствии средств защиты органов слуха.
- Контакт с горячими деталями.
- Падение оператора.

2.4 СРЕДСТВА ИНДИВИДУАЛЬНОЙ ЗАЩИТЫ (СИЗ)

Под средством индивидуальной защиты (СИЗ) подразумевается любое оснащение, предназначенное для ношения работником в целях его защиты от одного или нескольких рисков, которые могут угрожать безопасности или здоровью во время работы, а также любое устройство или аксессуар, предназначенный для этой цели.

Применение СИЗ не устраняет риск получения травмы, но уменьшает возможные последствия несчастного случая.

Ниже приведен список средств индивидуальной защиты, которые следует использовать при работе с машиной:

- **Надевайте защитные ботинки с противоскользящей подошвой и стальными носками.**
- **Надевайте защитные очки или козырек.**
- **Используйте приспособления для защиты от шума; например, наушники или беруши.**
- **Надевайте перчатки, обеспечивающие максимальное поглощение вибраций.**
- **Надевайте защитную одежду, соответствующую нормам безопасности.**

⚠ ПРЕДУПРЕЖДЕНИЕ

При работе с машиной всегда надевайте защитную одежду, соответствующую нормам безопасности. Одежда должна быть удобной и не мешать во время работы. Надевайте прилегающую к телу защитную одежду. Защитные куртка и комбинезон являются идеальным решением. Не надевайте платья, шарфы, галстуки или украшения, которые могут зацепиться за кусты. Соберите длинные волосы и спрячьте их.

⚠ ПРЕДУПРЕЖДЕНИЕ

Использование средств защиты органов слуха требует повышенного внимания и осторожности, поскольку они ограничивают восприятие звуковых сигналов опасности (криков, сигналов тревоги и т. д.).

ПРИМЕЧАНИЕ

При выборе подходящей одежды руководствуйтесь рекомендациями вашего доверенного дистрибьютора.

2.5 СИМВОЛЫ И ПРЕДОСТЕРЕЖЕНИЯ ОБ ОПАСНОСТИ

На рис. 22 приведены символы и предостережения об опасности, присутствующие на машине:

1. Перед тем как приступить к использованию этой машины, прочитайте руководство по эксплуатации и техобслуживанию.
2. Надевайте защитные очки, противозумные наушники и каску.
3. Надевайте защитную обувь.
4. Надевайте защитные перчатки при использовании металлических или пластиковых дисков.
5. Обращайте внимание на отбрасывание предметов во время работы.
6. Не допускайте, чтобы люди приближались к машине на расстояние менее 15 м.
7. Остерегайтесь горячих поверхностей.
8. Уделяйте особое внимание явлению отдачи. Это может быть опасно.
9. Кнопка подкачки топлива.

3 ОСНОВНЫЕ КОМПОНЕНТЫ

На рис. 1 представлены основные компоненты машины:

- | | |
|--|----------------------------------|
| 1./2. Устройства, входящие в комплект поставки | 13.Рукоятка троса стартера |
| 3. Ремни | 14.Рычаг стартера |
| 4. Коническая пара | 15.Рычаг блокировки акселератора |
| 5. Защитный кожух | 16.Кнопка STOP |
| 6. Головка с нейлоновой леской | 17.Рычаг акселератора |
| 7. Пробка топливного бака | 18.Крепление ремня |
| 8. Кнопка подкачки топлива | 19.Рукоятка |
| 9. Регулировочные винты карбюратора | 20.Трансмиссионная трубка |
| 10.Защита глушителя | 21.Кнопка «полугаза» |
| 11.Крышка отсека свечи | 22.Винт крышки отсека свечи |
| 12.Отсек воздушного фильтра | |

4 ТАБЛИЧКА ЕС

На рис. 22 приведен пример идентификационной таблички ЕС:

- | | |
|---|--|
| 10.Тип машины: МОТОКОСА. | 14.Год выпуска. |
| 11.Гарантированный уровень звуковой мощности. | 15.Максимальная частота вращения выходного вала (число оборотов в минуту). |
| 12.Маркировка соответствия ЕС. | |
| 13.Серийный номер. | |

5 СБОРКА

ОПАСНОСТЬ

При выполнении работ по сборке всегда надевайте защитные перчатки.

5.1 МОНТАЖ ЗАЩИТНОГО КОЖУХА (РИС. 4)

Прикрепите кожух (рис. 4.A) к трансмиссионной трубке с помощью винтов (рис. 4.B) в таком положении, которое обеспечивало бы безопасную работу.

ВНИМАНИЕ

Используйте кожух (рис. 4.C) только для головки с нейлоновой леской. Кожух (рис. 4.C) должен крепиться к кожуху (рис. 4.A) с помощью винта (рис. 4.D).

ПРИМЕЧАНИЕ

На кожухе устройства резки есть символ (рис. 7.E), указывающий направление вращения устройства резки.

5.2 МОНТАЖ ГОЛОВКИ С НЕЙЛОНОВОЙ ЛЕСКОЙ (РИС. 6)

Установите верхний фланец (рис. 6.F). Вставьте стопорный штифт головки (рис. 6.H) в соответствующее отверстие (рис. 6.L) и закрутите головку (рис. 6.N) против часовой стрелки от руки.

5.3 МОНТАЖ ДИСКА (РИС. 7)

1. Установите диск (рис. 7.R) на верхний фланец (рис. 7.F), проверив правильность направления вращения.
2. Установите нижний фланец (рис. 7.B), поддон (рис. 7.D) и заверните болт (рис. 7.A) против часовой стрелки.
3. Вставьте штифт из комплекта в соответствующее отверстие (рис. 7.L), чтобы заблокировать диск, после чего затяните болт (рис. 7.A) моментом 25 Nm (2,5 kgm).

ПРЕДУПРЕЖДЕНИЕ

Хомут (см. стрелки на рис. 7.C) должен быть установлен в монтажном отверстии диска.

5.4 МОНТАЖ РУКОЯТКИ (РИС. 2)

Установите рукоятку на трансмиссионную трубку и закрепите винтами (рис. 2.A). Положение рукоятки можно регулировать с учетом потребностей оператора.

ПРЕДУПРЕЖДЕНИЕ

Установите D-образную рукоятку (рис. 2.D) между стрелками на этикетке (рис. 2.B) и задней рукояткой (рис. 2.C).

5.5 МОНТАЖ РУЧКИ (РИС. 5B)

1. Ослабьте винты (рис. 5B.D) зажима.
2. Вставьте 2 половины рукоятки в соответствующие гнезда (рис. 5B.E).
3. Снова затяните винты (рис. 5B.D).

5.6 МОНТАЖ РУКОЯТОК УПРАВЛЕНИЯ (РИС. 5А)

1. Ослабьте винт (рис. 5А.G). Гайка (рис. 5А.H) остается в рукоятке управления (рис. 5А.L).
2. Нажмите на рукоятку управления (рис. 5А.L) (акселератор (рис. 5А.M) должен быть направлен в сторону конической пары) на ручке (рис. 5А.N) так, чтобы отверстия (рис. 5А.P) были выровнены.
3. Вставьте винт (рис. 5А.G) и крепко затяните.

5.7 МОНТАЖ РУЧКИ (РИС. 5С)

1. Установите ручку (рис. 5С.А) в нижний зажим (рис. 5С.В1).
2. Установите верхний зажим (рис. 5С.В2) и не до конца затяните 4 винта (рис. 5С.Д).
3. Расположите ручку под прямым углом относительно трансмиссионной трубки.
4. Плотнo затяните винты (рис. 5С.Д).

ПРЕДУПРЕЖДЕНИЕ

Убедитесь в том, что все компоненты машины должным образом подсоединены, а все винты затянуты.

ПРИМЕЧАНИЕ

Тщательно соблюдайте местные правила утилизации упаковки.

6 ЗАЩИТНЫЕ УСТРОЙСТВА И ОРГАНЫ УПРАВЛЕНИЯ

ЗАЩИТНЫЕ УСТРОЙСТВА

Машина оборудована следующими защитными устройствами:

6.1 КНОПКА STOP

При нажатии выключателя (рис. 1.16) двигатель останавливается.

6.2 РЫЧАГ БЛОКИРОВКИ АКСЕЛЕРАТОРА

Рычаг блокировки акселератора (рис. 1.15) предотвращает произвольное включение рычага акселератора (рис. 1.17).

6.3 ЗАЩИТНЫЙ КОЖУХ (РИС. 1.5)

Защищает оператора от отбрасываемых предметов.

ОРГАНЫ УПРАВЛЕНИЯ

Машина оснащена следующими органами управления:

6.4 РЫЧАГ АКСЕЛЕРАТОРА

Позволяет регулировать скорость устройства резки.

Запуск рычага акселератора (рис. 1.17) возможен только при одновременном нажатии рычага блокировки акселератора (рис. 1.15).

Правильная рабочая скорость достигается только при рычаге акселератора (рис. 1.17), находящемся в конце хода.

6.5 КНОПКА «ПОЛУГАЗА»

Используется для холодного запуска двигателя (рис. 1.21).

7 ЗАПРАВКА

ОПАСНОСТЬ

Бензин является чрезвычайно огнеопасным видом топлива. Будьте предельно осторожны при обращении с бензином или топливной смесью. Запрещается курить или подносить источники открытого огня к топливу или машине. Смешивайте топливо на открытом воздухе вдали от искр или открытого огня.

7.1 РЕКОМЕНДУЕМОЕ ТОПЛИВО

Данная машина оснащена 2-тактным двигателем и требует предварительного смешивания бензина с маслом для 2-тактных двигателей.

Смешивайте бензин с маслом для 2-тактных двигателей в соответствии с указаниями на упаковке.

Изготовитель рекомендует использовать масло для 2-тактных двигателей EfcO Oleo-Mac в концентрации 2 % (1:50), специально разработанное для всех 2-тактных двигателей с воздушным охлаждением Oleo-Mac.

Правильное соотношение масло/бензин, приведенное в таблице А, подходит при использовании моторного масла PROSINT 2 EVO и EUROSINT 2 EVO или эквивалентного высококачественного масла (отвечающего стандарту JASO FD или ISO L-EGD).



Бензин	Масло	
		
	2%-50 : 1	
I	I	(cm ³)
1	0,02	(20)
5	0,10	(100)
10	0,20	(200)
15	0,30	(300)
20	0,40	(400)
25	0,50	(500)

Таблица А

ВНИМАНИЕ

- Запрещается использовать бензин с октановым числом ниже 90. Более низкое октановое число может вызвать детонацию двигателя, что приведет к его повреждению.
- Запрещается использовать масло для автомобилей или масло для забортных 2-тактных двигателей.
- Приобретайте топливо исключительно в количествах, соответствующих вашему объему потребления; не приобретайте больше топлива, чем вы расходуете в течение одного-двух месяцев;
- Храните бензин в герметичной емкости в сухом и прохладном месте.
- Для смеси никогда не используйте топливо, содержащее более 10 % спирта; допускается использование газохоло (смесь бензина и спирта) с содержанием спирта до 10 % или топлива E10.
- Алкилатный бензин не обладает той же плотностью, что и обычный бензин. Поэтому для двигателей, предназначенных для работы на обычном бензине, может потребоваться другая регулировка. Для этого необходимо обратиться в авторизованный сервисный центр.

ПРИМЕЧАНИЕ

Готовьте только необходимое для работы количество смеси; не оставляйте готовую смесь в баке машины или в канистре на долгое время. Рекомендуется использовать стабилизатор бензина ADDITIX 2000 (код 001000972) фирмы Emax, который позволяет хранить топливную смесь в течение 12 месяцев.

7.2 ЗАПРАВКА

1. Поместите топливо в пригодную для бензина емкость и встряхните.
2. Разместите машину на чистой площадке, заглушите двигатель и дайте ему остыть, прежде чем приступить к заправке.
3. Во избежание засорений прочистите поверхность вокруг заливной горловины (рис. 1.7).
4. Медленно открутите пробку заливной горловины (рис. 1.7), чтобы сбросить давление и предотвратить утечку топлива.
5. Осторожно залейте топливную смесь в бак, не допуская разлива.
6. Прочистите и проверьте прокладку.
7. После заправки плотно затяните пробку заливной горловины (рис. 1.7).

⚠ ПРЕДУПРЕЖДЕНИЕ

Вибрация может привести к ослаблению крышки и утечке топлива.

8. Удалите вытекшее из машины топливо. Перед запуском двигателя переместите машину на 3 метра от места заправки.

⚠ ОПАСНОСТЬ

- Ни в коем случае не пытайтесь сжечь вытекшее топливо.
- Запрещается удалять пробку топливного бака при работающем двигателе.
- Запрещается использовать топливо для работ по очистке.

⚠ ПРЕДУПРЕЖДЕНИЕ

- Запрещается хранить топливо в местах, где есть сухие листья, солома, бумага и т. д.
- Хранить машину и топливо необходимо там, где пары топлива не могут контактировать с искрами или открытым пламенем, котлами для нагрева воды, электродвигателями или выключателями, печами и т. д.
- Следите за тем, чтобы не пролить топливо на одежду.
- Храните топливо в сухом, прохладном и хорошо проветриваемом месте.

8 ПРЕДВАРИТЕЛЬНЫЕ ОПЕРАЦИИ**8.1 РАБОЧАЯ ЗОНА**

Внимательно осмотрите всю рабочую зону и удалите из нее все предметы, которые могут быть отброшены машиной или повредить устройство резки.

8.2 РЕМНИ

Правильная регулировка ремней обеспечивает хорошую балансировку машины и надлежащую высоту над землей (рис. 8).

Одинарный ремень (рис. 1.3S)

1. Установите машину на ровную и устойчивую поверхность.
2. Наденьте одинарный ремень.
3. Прикрепите машину к ремню с помощью карабина (рис. 8A).

4. Установите хомут (рис. 1.18) так, чтобы обеспечить оптимальную балансировку машины.
5. Установите пряжку так, чтобы обеспечить правильную высоту машины.

Двойной ремень (BCH 500 T - DSH 5000 T)

1. Установите машину на ровную и устойчивую поверхность.
2. Наденьте двойной ремень (рис. 1.3Т).
3. Застегните пряжку (рис. 9.А) в области поясицы и отрегулируйте ее с помощью верхнего ремня (рис. 9.В).
4. Застегните пряжку (рис. 9.С) в области грудной клетки.
5. Отрегулируйте лямки с помощью двух ремней (рис. 10.Д).

ПРИМЕЧАНИЕ

С помощью этого ремня можно направить большую часть нагрузки на плечи или поясицу по усмотрению оператора.

6. Отрегулируйте ремень (рис. 9.Е) в области грудной клетки.
7. Прикрепите машину к ремню с помощью карабина (рис. 8А).
8. Отрегулируйте высоту машины от земли с помощью двух ремней (рис. 11.Н-Л). Правильное расстояние между поясицей и карабином можно измерить в соответствии с рис. 8. Эта регулировка также помогает обеспечить правильное распределение веса и, следовательно, надлежащую балансировку машины.

9 ЗАПУСК

⚠ ВНИМАНИЕ

Прежде чем запустить двигатель:

- убедитесь в том, что диск свободно вращается и не задевает посторонние предметы;
- убедитесь в том, что рычаг акселератора исправен;
- проверьте наличие утечек топлива и в случае обнаружения устраните их, прежде чем приступать к работе. При необходимости обращайтесь в авторизованный сервисный центр.

9.1 ПРОЦЕДУРА ЗАПУСКА

1. Медленно нажмите на кнопку подкачки топлива 4 раза (рис. 1.8).
2. Установите рычаг стартера в положение CLOSE (ЗАКРЫТО) (рис. 12.А).
3. Потяните рычаг акселератора (рис. 1.17) и заблокируйте его в положении полугаза, нажав на кнопку (рис. 1.21), после чего отпустите рычаг (рис. 1.17).
4. Поставьте машину на землю в устойчивое положение.
5. Удерживая машину одной рукой (рис. 13), потяните шнур стартера (не более 3 раз) до первого звука запущенного двигателя.

⚠ ВНИМАНИЕ

- Запрещается наматывать шнур стартера на руку.
- Не вытягивайте шнур стартера на всю длину; это может привести к его поломке.
- Не отпускайте шнур резко; удерживайте рукоятку стартера (рис. 13) и отпускайте так, чтобы шнур сматывался медленно.

ПРИМЕЧАНИЕ

На новой машине может потребоваться большее количество вытягиваний.

6. Установите рычаг стартера в положение OPEN (ОТКРЫТО) (рис. 12.В).
7. Потяните шнур стартера для запуска двигателя.
8. После включения машины дайте ей прогреться в течение нескольких секунд, не нажимая на акселератор.

ПРИМЕЧАНИЕ

В условиях холода или большой высоты над уровнем моря машине может потребоваться чуть большее количество времени на прогрев.

9. В завершение нажмите на акселератор (рис. 1.17), чтобы отключить режим полугаза.

⚠ ВНИМАНИЕ

- При работе двигателя на холостом ходу устройство резки вращаться не должно. В противном случае обратитесь в авторизованный сервисный центр для устранения неисправности.
- Когда двигатель уже прогрет, не используйте стартер для запуска.
- Используйте устройство полугаза исключительно на этапе холодного запуска двигателя.

ПРИМЕЧАНИЕ

выделение дыма новым двигателем при его первом использовании и после него ЯВЛЯЕТСЯ нормальным явлением.

9.2 ОСТАНОВКА ДВИГАТЕЛЯ

1. Установите рычаг акселератора в положение холостого хода (рис. 1.17).
2. Подождите несколько секунд, чтобы дать двигателю остыть.
3. Выключите двигатель, нажав на выключатель массы (рис. 17.Т).

9.3 ЗАЛИТЫЙ ДВИГАТЕЛЬ

1. Выверните винт (рис. 1.22).
2. Снимите кожух свечи зажигания (рис. 1.11)
3. В случае затруднений при снятии колпачка со свечи используйте подходящий инструмент.
4. Поднимите колпачок со свечи зажигания.
5. Отверните и просушите свечу.
6. Полностью откройте дроссель.
7. Несколько раз потяните за трос стартера (рис. 13), чтобы опорожнить камеру сгорания.
8. Верните на место свечу и установите колпачок, сильно нажав на него.
9. Переведите рычаг стартера в положение OPEN (ОТКРЫТО) (рис. 12.В), даже если двигатель холодный.
10. Запустите двигатель (пар. 9.1).

9.4 ОБКАТКА ДВИГАТЕЛЯ

- Двигатель достигает своей максимальной мощности после 5/8 часов работы.
- Во время этого периода обкатки не используйте двигатель вхолостую на максимальном числе оборотов, чтобы не подвергать его чрезмерным нагрузкам

⚠ ВНИМАНИЕ

Во время обкатки не меняйте смесь, чтобы получить предполагаемое увеличение мощности; это может привести к повреждению двигателя.

10 ЭКСПЛУАТАЦИЯ МАШИНЫ

10.1 ПРОВЕРКИ БЕЗОПАСНОСТИ

ПРЕДУПРЕЖДЕНИЕ

Перед каждым использованием машины и после каждого ее удара или падения выполняйте следующие проверки безопасности.

- Убедитесь, что рукоятки чистые, сухие и правильно и прочно прикреплены к машине.
- Убедитесь, что кожух устройства резки правильно и прочно прикреплен к машине и не имеет повреждений или признаков износа.
- Проверьте правильность расположения точки крепления ремня (рис. 1.18).
- Проверьте правильность крепления винтов, присутствующих на машине.
- Убедитесь, что устройство резки находится в чистом состоянии, не повреждено и не изношено.
- Убедитесь, что диск надлежащим образом заточен.
- Убедитесь, что каналы прохождения охлаждающего воздуха не засорены.
- Убедитесь, что машина не имеет признаков повреждения или износа.
- Проверьте, свободно ли перемещаются рычаг акселератора и рычаг блокировки акселератора.
- Выполните пробный запуск и убедитесь в отсутствии аномальных вибраций и шумов.
- Убедитесь, что при отпускании рычаг акселератора и рычаг блокировки акселератора быстро возвращаются в нейтральное положение.
- Убедитесь, что при нажатии только на рычаг акселератора он остается заблокирован.

10.2 ОБЩИЕ МЕРЫ ПРЕДОСТОРОЖНОСТИ

- Во избежание потери равновесия во время резки всегда стойте обеими ногами на устойчивой поверхности.
- Убедитесь в возможности свободно передвигаться и устойчиво стоять на ногах.
- Проверьте наличие в рабочей зоне предметов (корней, камней, веток, канав и т. д.), которые могли бы стать препятствием в случае необходимости резко отпрыгнуть в сторону.
- Не выполняйте резку на уровне выше грудной клетки, поскольку на такой высоте сложно контролировать отдачу.
- Не выполняйте резку вблизи электропроводов.
- Работайте только в условиях хорошей видимости и освещения
- Не выполняйте резку, стоя на лестнице; такое положение крайне опасно.
- Остановите машину, если диск ударяется о посторонний предмет. Осмотрите диск и машину; не возобновляйте работу в случае обнаружения поврежденных частей.
- Держите диск вдали от земли и песка. Даже совсем небольшое количество земли способно притупить диск и увеличить риск отдачи.
- Выключайте двигатель перед тем, как опустить устройство на землю.
- Будьте особенно внимательны, если вы используете защитные наушники, поскольку они могут ограничить вашу способность слышать звуковые сигналы, предупреждающие об опасных ситуациях (телефонные звонки, сирены, предупредительные сигналы и т. д.).
- Будьте особо внимательны и осторожны при работе на наклонных или неровных участках

⚠ ПРЕДУПРЕЖДЕНИЕ

- Запрещено использовать жесткие диски для резки на каменистых почвах. Выброшенные обломки или поврежденные диски могут нанести оператору или окружающим серьезные травмы вплоть до смертельных.
- Внимательно следите за выбрасываемыми предметами и всегда надевайте сертифицированные защитные очки.
- Не выходите за ограждение режущего аппарата. Камни, осколки и другие подобные предметы могут попасть в глаза и вызвать потерю зрения или причинить другие травмы.
- Преградите доступ в рабочую зону посторонним лицам: дети, животные, сторонние наблюдатели и помощники должны находиться на безопасном расстоянии не менее 15 м.
- При приближении человека незамедлительно остановите машину.
- Запрещено включать машину, предварительно не убедившись в отсутствии людей в рабочей зоне.

10.3 ОПИСАНИЕ РАБОТЫ**Общие указания по работе**

- В этом разделе руководства приводится описание правил техники безопасности, связанных с использованием машины для прореживания и кошения травы.
- В ситуациях, в которых вам не ясно, как следует поступить, обращайтесь к специалистам. Обращайтесь к своему дилеру или в местный авторизованный сервисный центр
- Не выполняйте те операции, которые вы считаете превосходящими ваши возможности.

Базовые правила техники безопасности**⚠ ОПАСНОСТЬ**

- Длительное вдыхание выхлопных газов может нанести вред здоровью.

⚠ ПРЕДУПРЕЖДЕНИЕ

- Не используйте машину при отсутствии возможности обратиться за помощью при несчастном случае.
- Запрещено использовать машину, если защитное устройство отсутствует или неисправно.
- Запрещено использовать машину без трансмиссионного вала.
- Запрещено использовать предназначенные для травы диски для срезания древесных стволов.
- Запрещено использовать машину в неблагоприятных метеорологических условиях, например при густом тумане, проливном дожде, сильном ветре или холоде и т. д. Работа в таких условиях утомительна и зачастую влечет за собой дополнительную опасность, например обледенение грунта и т. д.
- Прежде чем переходить на другой участок, выключайте двигатель.
- Запрещено ставить машину на землю при работающем двигателе.
- Обязательно используйте подходящие устройства.
- Убедитесь, что устройства надлежащим образом отрегулированы.
- Тщательно планируйте выполняемую работу.
- В момент начала резки диском обязательно включайте двигатель на полную мощность.
- Обязательно используйте хорошо заточенные диски.

⚠ ОПАСНОСТЬ

- Не пытайтесь удалить застрявшую траву при работающем двигателе или вращающемся устройстве резки. Заглушите двигатель и остановите устройство резки, прежде чем убрать намотавшийся материал с диска.
- В процессе эксплуатации коническая пара может нагреваться и оставаться горячей еще какое-то время по окончании работы. Контакт с ней может привести к ожогам.
- Глушители с каталитическим нейтрализатором сильно нагреваются во время работы и остаются горячими еще долгое время после выключения двигателя. Это также происходит, когда двигатель работает на холостом ходу. Контакт с ними может привести к ожогам кожи и риску возгорания.
- Запрещается использовать машину в случае повреждения, отсутствия или модификации глушителя.

10.4 КОШЕНИЕ ТРАВЫ С ПОМОЩЬЮ ГОЛОВКИ С НЕЙЛОНОВОЙ ЛЕСКОЙ**⚠ ВНИМАНИЕ**

Запрещается использовать леску, длина которой превышает рекомендованное значение (рис. 15). При надлежащей установке защитного устройства (рис. 4) встроенный режущий аппарат автоматически настраивает правильную длину лески. Использование слишком длинной лески может привести к перегрузке двигателя и повреждению механизма сцепления и смежных деталей.

Стрижка

- Держите головку под наклоном непосредственно над землей. Резка осуществляется концом лески. Дайте леске выполнять свою работу. Запрещается вдавливать леску в область резки.
- Леска позволяет легко удалять траву и сорняки у основания стен, заборов, деревьев и бордюров; при этом она может повредить кору некоторых деревьев и кустарников, а также надрезать стойки заборов.
- В целях минимизации риска повреждения других растений сократите длину лески до 10–12 см и уменьшите скорость двигателя.

Прореживание

Техника прореживания позволяет убирать все нежелательные растения.

Действуйте следующим образом:

- Держите головку триммера непосредственно над землей и наклоняйте ее.
- Сделайте так, чтобы край лески бил по земле вокруг деревьев, стоек, статуй и прочих подобных объектов.
- Если прореживание выполняется вблизи камней, кирпичей, бетона, металлических заборов и пр., а не вблизи деревьев и деревянных заборов, леска расходуется быстрее, и ее необходимо вытягивать чаще.

⚠ ВНИМАНИЕ

Во время стрижки и прореживания двигатель не должен работать на полных оборотах. Это продлит срок службы лески и сократит износ головки.

Резка

Данная машина идеально подходит для резки травы в местах, труднодоступных для обычной газонокосилки:

- Во время резки держите леску параллельно земле, не наклоняя триммерную головку, и действуйте, как указано на рис. 23.

⚠ ВНИМАНИЕ

Не допускайте контакта головки с землей. Это может привести к повреждению машины и разрушению газона.

Быстрое прорезивание

- Веерный эффект вращающейся лески можно использовать для быстрого и простого прорезивания. Держите леску непосредственно над прорезиваемым участком параллельно ему и поочередно выполняйте движения вперед и назад.
- Для получения хороших результатов резки и быстрого прорезивания двигатель должен работать в режиме максимальной мощности.

⚠ ПРЕДУПРЕЖДЕНИЕ

Ни в коем случае не выполняйте резку в условиях плохой видимости, а также при очень высокой или низкой температуре и морозе.

10.5 ПРОРЕЗИВАНИЕ ТРАВЫ С ПОМОЩЬЮ ДИСКА ДЛЯ ТРАВЫ

Предварительные проверки

- Осмотрите диск и убедитесь в отсутствии трещин в основании зубьев и в зоне вблизи центрального отверстия. При наличии трещин замените диск (пар. 5.3).
- Убедитесь в отсутствии на опорном фланце трещин, обусловленных износом или слишком плотной затяжкой. При наличии трещин замените опорный фланец (пар. 5.3).
- Убедитесь, что гайка крепления (рис. 7.A) сохранила свою удерживающую способность. Момент затяжки гайки крепления должен составлять **25 Nm**.
- Убедитесь в отсутствии повреждений и трещин на кожухе диска (рис. 3.A). При наличии трещин замените кожух диска.

ПРИМЕЧАНИЕ

Предназначенный для травы диск можно использовать для всех видов высокой травы и сорняков.

Режимы работы

⚠ ПРЕДУПРЕЖДЕНИЕ

- Не допускайте отдачи, поскольку она может привести к серьезным травмам. Отдача представляет собой непредвиденные боковые или направленные вперед движения машины, которые происходят в случае контакта диска с такими предметами, как крупные ветки или камни, или если во время резки кусок дерева ударяется о диск для дерева. Контакт с посторонним предметом также может привести к потере управления мотокосой.
- Всегда соблюдайте правила техники безопасности. Мотокоса должна использоваться только для резки травы и небольших кустов. Резку деревьев можно выполнять только с помощью специального диска. Не режьте изделия из металла, пластмассы или строительный материал, не являющийся деревом. Запрещается резка других материалов. Запрещается использовать мотокоосу в качестве рычага для подъема, перемещения или разбивания предметов, а также закреплять ее на жестких опорах. Запрещается подсоединять к валу отбора мощности мотокосы приспособления или насадки, отличные от указанных изготовителем.
- Не допускайте выполнения резки вблизи заборов, стен зданий, стволов деревьев, камней и других объектов, которые могут привести к резкому скачку машины и повреждению диска. Для выполнения таких работ рекомендуется использовать головки с нейлоновой леской. Также в таких ситуациях необходимо учитывать высокий риск выброса обломков.
- Запрещается использовать машину с режущим аппаратом, установленным перпендикулярно земле.
- Запрещается использовать машину с ослабленным диском. Если диск ослабляется после правильной выполненной установки, незамедлительно остановите работу. Возможно, удерживающая гайка изношена и нуждается в замене. Запрещается использовать несертифицированные детали для фиксации диска. Если диск по-прежнему ослабляется, обратитесь к местному дистрибьютору.

- Траву необходимо косить попеременными боковыми движениями: движение справа налево выполняет прореживание, а движение слева направо — обратный ход. Резка выполняется с левой стороны диска, как указано на рис. 23.
- Если во время прореживания наклонить диск влево, трава будет падать вдоль линии и собирать ее будет проще, например, граблями.
- Старайтесь действовать ритмично. Встаньте неподвижно, слегка расставив ноги. Выдвиньтесь вперед до окончания обратного хода и снова встаньте неподвижно.
- Позвольте опорному колпаку слегка задевать землю, но так, чтобы диск ее не касался.
- В целях минимизации риска накручивания материала вокруг диска придерживайтесь следующих указаний:
 - При выполнении резки двигатель должен обязательно работать на полной мощности.
 - Не допускайте касания ранее срезанного материала во время обратного хода.
 - Прежде чем собирать скошенный материал, остановите двигатель, отсоедините ремень и поставьте машину на землю.

11 ТРАНСПОРТИРОВКА

- Остановите двигатель и дождитесь, пока он остынет.
- Установите кожух диска (рис. 3.А).
- Берите машину исключительно за ручку и направляйте устройство резки в сторону, противоположную направлению движения (рис. 3).

ПРЕДУПРЕЖДЕНИЕ

Во время транспортировки или хранения мотокосы установите защитный колпак диска (арт. 4196086), как указано на рис. 3.А.

ВНИМАНИЕ

При транспортировке машины на транспортном средстве убедитесь, что она правильно и надежно закреплена с помощью ремней. Машину следует транспортировать в горизонтальном положении, убедившись, что при этом не нарушаются прочие правила транспортировки соответствующего оборудования.

12 ТЕХОБСЛУЖИВАНИЕ

ОПАСНОСТЬ

- При выполнении работ по техобслуживанию всегда надевайте защитные перчатки.
- Не проводите техобслуживание при горячем двигателе.
- Ненадлежащее техническое обслуживание, снятие или изменение предохранительных устройств и (или) использование неоригинальных запасных частей могут привести к серьезным травмам оператора и третьих лиц вплоть до смертельных.

ВНИМАНИЕ

Не используйте топливо (топливную смесь) для чистки машины.

12.1 СООТВЕТСТВИЕ ВЫБРОСОВ ГАЗОВ

Двигатель этой машины, включая систему контроля выбросов, должен управляться, использоваться и проходить техническое обслуживание в соответствии с указаниями, приведенными в руководстве пользователя, для того чтобы содержание его выбросов оставалось в пределах, установленных требованиями законодательства, применимыми к внедорожным самоходным машинам.

Не допускается преднамеренное внесение каких-либо изменений в конструкцию системы контроля выбросов или ее ненадлежащее использование.

Ненадлежащее функционирование, эксплуатация или техническое обслуживание двигателя или машины могут привести к неисправностям в системе контроля выбросов, в том числе к тем, при которых перестанут соблюдаться применимые требования законодательства; в этом случае следует немедленно принять меры по устранению неисправностей системы и восстановлению соблюдения применимых требований.

Примерами, но не всеобъемлющими, неверного функционирования и ошибочного использования или техобслуживания являются:

- Принудительное изменение работы устройств дозирования топлива или вывод их из строя;
- Использование топлива и (или) моторного масла с характеристиками, не соответствующими приведенным в пар. 7.1;
- Использование неоригинальных запчастей;
- Невыполнение или ненадлежащее выполнение технического обслуживания выпускной системы, включая неверные интервалы технического обслуживания глушителя, свечи зажигания, воздушного фильтра и т. д.

ВНИМАНИЕ

- Внесение несанкционированных изменений в конструкцию этой машины делает недействительной сертификацию ЕС в отношении выбросов.
- Глушитель оснащен каталитическим нейтрализатором, установка которого на двигатель необходима для выполнения требований, установленных в отношении выбросов. Никогда не снимайте каталитический нейтрализатор и не подвергайте его каким-либо модификациям такие действия являются нарушением закона

Уровень выбросов CO₂ двигателем этой машины можно найти на веб-сайте (www.myemak.com) компании Emak в разделе «Il Mondo Outdoor Power Equipment» (внешнее силовое оборудование).

12.2 ЗАТОЧКА НОЖЕЙ ДЛЯ РЕЗКИ ТРАВЫ (С 2-3-4 ЗУБЬЯМИ)

Ножи для резки травы следует затачивать простым плоским напильником (рис. 14).

ПРЕДУПРЕЖДЕНИЕ

- Если вы не обладаете достаточными навыками по правильной заточке ножей, обратитесь в авторизованный сервисный центр.
- Неверно выбранное приспособление для резки или ненадлежащим образом заточенный нож увеличивают риск отдачи.
- Проверяйте ножи для резки травы на целостность и наличие трещин; в случае обнаружения повреждений замените их.
- Не сваривайте, не выпрямляйте и не старайтесь изменить форму поврежденных режущих устройств в попытке их починить. Эти действия могут привести к отрыву режущего устройства и вызвать серьезные или смертельные травмы.
- Ремонтировать ножи запрещается. Их необходимо менять при первых признаках трещин или при превышении предела заточки.

ВНИМАНИЕ

- Для сохранения балансировки затачивайте все режущие кромки одинаково.
- Если ножи заточены ненадлежащим образом, это может привести к аномальным вибрациям машины и, как следствие, к поломке самих ножей.

ПРИМЕЧАНИЕ

Ножи для резки травы являются двусторонними: когда одна сторона затупляется, можно перевернуть нож и использовать другую сторону (рис. 14).

12.3 ГОЛОВКА С НЕЙЛОНОВОЙ ЛЕСКОЙ

Всегда используйте один и тот же диаметр, равный диаметру первоначально установленной лески, чтобы не перегружать двигатель (Рис.15).

Для удлинения нейлоновой нити во время работы ударьте головкой о грунт.

ВНИМАНИЕ

Не ударяйте головкой по бетону или булыжнику.

Замена нейлоновой лески на головке TAP&GO (рис. 16)

1. Нажмите на язычок (рис. 16.1) и снимите крышку и внутреннюю катушку.
2. Сверните леску вдвое, оставив одну часть длиннее другой примерно на 14 см.
3. Зафиксируйте леску в соответствующей риске (рис. 16.2) на катушке.
4. Равномерно наматывайте каждую леску на свое место в направлении, указанном стрелкой, не переплетая их.
5. Наматыв леску, закрепите ее в соответствующих отверстиях, как указано на (рис. 16.3).
6. Установите пружину.
7. Пропустите леску через пазы (рис. 16.4).
8. Зафиксируйте головку крышкой (рис. 16.5).
9. Пропустите леску наружу (рис. 16.6).

12.4 ВОЗДУШНЫЙ ФИЛЬТР

ВНИМАНИЕ

Засоренный фильтр нарушает правильную работу двигателя, способствуя увеличению расхода и сокращению мощности.

Каждые 8–10 часов работы:

1. Снимите крышку (рис. 20.A), очистите фильтр (рис. 20.B).
2. Продуйте сжатым воздухом с расстояния так, чтобы поток был направлен изнутри наружу.
3. В случае загрязнения или повреждения замените.

12.5 ТОПЛИВНЫЙ ФИЛЬТР

ВНИМАНИЕ

Засоренный фильтр приводит к трудностям при запуске двигателя и снижению его параметров

Периодически проверяйте состояние топливного фильтра. Для очистки фильтра извлеките его из топливозаливной горловины; в случае чрезмерного загрязнения произведите замену (рис. 18).

12.6 ДВИГАТЕЛЬ

ВНИМАНИЕ

Отложение грязи на цилиндре может привести к серьезным повреждениям двигателя вследствие перегрева

Периодически прочищайте ребра цилиндра кисточкой или сжатым воздухом.

12.7 СВЕЧА ЗАЖИГАНИЯ

Рекомендуется периодически производить чистку свечи и проверять расстояние между электродами (рис. 19). Используйте свечу TORCH L8RTF или другой марки с эквивалентным калильным числом.

12.8 КОНИЧЕСКАЯ ПАРА

Каждые 30 часов работы снимайте винт (рис. 6.D) на конической паре и проверяйте уровень смазки.

Используйте не более 10 г качественной консистентной смазки на основе дисульфида молибдена.

12.9 ТРАНСМИССИЯ

Каждые 30 часов работы смазывайте соединение жесткой трубки (рис. 21.D) консистентной смазкой на основе дисульфида молибдена.

12.10 КАРБЮРАТОР

Прежде чем произвести регулировку карбюратора, прочистите воздушный фильтр (рис. 20.B) и прогрейте двигатель. Этот двигатель спроектирован и изготовлен в соответствии с положениями Регламентов (ЕС) 2016/1628.

Регулировочный винт холостого хода (рис. 17.T) настроен так, чтобы обеспечить достаточный предохранительный запас между режимом холостого хода и режимом зацепления муфты.

ПРЕДУПРЕЖДЕНИЕ

- При нахождении двигателя в режиме холостого хода (3000 rpm) диск вращаться не должен. Рекомендуется производить все регулировки карбюратора у своего дистрибьютора или в авторизованной мастерской.
- В случае эксплуатации машины на высоте более 1000 м над уровнем моря необходимо проверить карбюратор в авторизованном сервисном центре.

12.11 ГЛУШИТЕЛЬ

ОПАСНОСТЬ

- Использование глушителя без надлежащего технического обслуживания увеличивает риск возгорания и потери слуха.

В случае повреждения глушитель необходимо заменить. Если глушитель часто забивается, это может быть признаком того, что эффективность каталитического нейтрализатора ограничена.

12.12 ВНЕОЧЕРЕДНОЕ ТЕХНИЧЕСКОЕ ОБСЛУЖИВАНИЕ

В конце сезона в случае интенсивного использования или раз в два года в случае обычного использования необходимо проводить общую проверку машины с участием квалифицированного мастера сервисного центра.

ПРЕДУПРЕЖДЕНИЕ

- Все работы по техническому обслуживанию, не описанные в этом руководстве, должны проводиться в авторизованной мастерской. Для обеспечения непрерывной и правильной работы машины помните о том, что при замене деталей должны использоваться исключительно **ОРИГИНАЛЬНЫЕ ЗАПЧАСТИ**.
- Любые несанкционированные модификации и (или) использование неоригинальных запасных частей могут привести к серьезным и даже смертельным травмам оператора или третьих лиц и к немедленному прекращению действия гарантии.

ГРАФИК ТЕХНИЧЕСКОГО ОБСЛУЖИВАНИЯ

Указанные интервалы технического обслуживания применимы только к нормальным условиям эксплуатации. Если ежедневное использование превышает установленные нормы или условия эксплуатации являются неблагоприятными, рекомендуемые интервалы должны быть изменены соответствующим образом		Перед каждым использованием	Ежемесячно	В случае повреждений или сбоя в работе	В зависимости от потребностей	1 год или 100 часов
Машина целиком	Осмотр (утечки, трещины, износ)	х				
	Очистка по окончании рабочего дня					
Органы управления (кнопка STOP, рычаг стартера, рычаг акселератора, предохранительный рычаг)	Проверка функционирования	х				
Топливный бак	Осмотр (утечки, трещины, износ)	х				
	Очистка					х
Топливный фильтр и трубопроводы	Осмотр		х			
	Очистка, замена фильтрующего элемента			х		х
Дополнительное оборудование для резки	Осмотр (повреждения, заточка, износ)	х				
	Проверка натяжения	х				
	Заточка			х	х	
Коническая пара	Осмотр (повреждения, износ, уровень смазки)		х		х	
Защита режущего аппарата	Осмотр (повреждения, износ)	х				
	Замена			х	х	
Все доступные винты и гайки (кроме регулировочных винтов)	Осмотр	х				
	Повторная затяжка		х			
Воздушный фильтр	Очистка	х			х	
	Замена			х		х
Ребра цилиндра	Очистка		х			
Отверстия в кожухе стартера	Очистка по окончании рабочего дня					
Трос стартера	Осмотр (повреждения, износ)		х			
	Замена			х		
Карбюратор	Проверка холостого хода (режущий аппарат не должен вращаться при двигателе, работающем в режиме холостого хода)	х				
Свеча зажигания	Проверка расстояния между электродами		х			
	Замена			х		х
Антивибрационные опоры	Осмотр (повреждения, износ)		х			
	Замена дистрибьютором			х	х	
Гайка и винты режущего аппарата	Проверка надлежащей затяжки гайки крепления режущего аппарата	х				

13 ПОСТАНОВКА НА ХРАНЕНИЕ

Если намереваетесь оставить машину в простое на продолжительный срок, то выполните следующие операции

- Опорожните и почистите топливный бак в хорошо проветриваемом месте

ВНИМАНИЕ

Опорожните карбюратор следующим образом: запустите двигатель и оставьте его в действии до самостоятельной остановки (необходимо выпустить имеющуюся в карбюраторе топливную смесь с тем, чтобы предотвратить повреждение диафрагм)

- Процедура ввода в эксплуатацию после периода зимнего хранения идентична той, что используется при обычном запуске машины (гл. 9).
- Соблюдайте все ранее указанные нормы технического обслуживания
- Тщательно очистите машину и смажьте металлические детали.
- Снимите диск, очистите его и смажьте во избежание коррозии.
- Снимите фланцы крепления диска; прочистите, высушите и смажьте гнездо конической пары.
- Удалите топливо из бака и установите пробку на место
- Тщательно прочистите отверстия для охлаждения и воздушный фильтр (рис. 20.В).
- Храните машину в сухом месте, желательнее вне прямого контакта с грунтом и вдали от источников тепла
- Если машина хранится с установленным металлическим диском, также необходимо установить защиту диска.

14 ОХРАНА ОКРУЖАЮЩЕЙ СРЕДЫ

Защита окружающей среды должна быть важным и приоритетным аспектом использования машины, для улучшения общества и среды, в которой мы живем. Поэтому необходимо придерживаться следующих правил:

- Старайтесь не беспокоить окружающих.
- Строго соблюдайте местные нормы по утилизации материалов, оставшихся после скашивания.
- Строго соблюдайте местные нормы по утилизации упаковки, масел, бензина, фильтров, батарей, поврежденных частей или любых элементов, которые могут оказывать значительное влияние на окружающую среду.

ПРИМЕЧАНИЕ

Специальные отходы не должны выбрасываться вместе с бытовым мусором, а должны собираться отдельно и передаваться в специальные центры сбора отходов, выполняющие их переработку.

14.1 СЛОМ И УТИЛИЗАЦИЯ

При выводе машины из эксплуатации, не выбрасывайте ее в окружающую среду, а сдайте в центр по сбору отходов.



Большая часть используемых при производстве кустореза материалов может быть вторично использована; все металлические части (из стали, алюминия, латуни) можно сдать в пункт приема металлолома. Для получения дополнительной информации обращайтесь в местную службу по сбору отходов. При утилизации отходов, полученных при выводе машины из эксплуатации, необходимо бережно относиться к охране окружающей среды, избегая загрязнения почвы, воздуха и воды.

В любом случае необходимо соблюдать действующее местное законодательство.









После вывода машины из эксплуатации необходимо уничтожить табличку с маркировкой ЕС вместе с настоящим руководством.

15 ТЕХНИЧЕСКИЕ ДАННЫЕ

15.1 ХАРАКТЕРИСТИКИ МАШИНЫ

		<i>BCH 500 S - DSH 5000 S</i>	<i>BCH 500 T - DSH 5000 T</i>
Рабочий объем	см ³	50,9	
Двигатель		2-тактный ЕМАК	
Мощность	kW	2,1	
миним. об/мин	min ⁻¹	3000	
Максимальная частота вращения выходного вала	min ⁻¹	8500	
Скорость двигателя при максимальной частоте вращения выходного вала	min ⁻¹	10400	
Емкость топливного бака  + 	см ³	1100 (1,1 л)	
Кнопка подкачки топлива в карбюратор		да	
Облегченный запуск двигателя 		да	
Ширина резки	cm	41	
Вес без приспособления для резки и защиты	kg	7.9	8.3

15.2 РЕКОМЕНДОВАННЫЕ РЕЖУЩИЕ УСТРОЙСТВА





Модель	Устройства резки		Щиток		
		Ø mm	НОМЕР ДЕТАЛИ	НОМЕР ДЕТАЛИ	
BCH 500 S - BCH 500 T		130	НОМЕР ДЕТАЛИ 61459100	НОМЕР ДЕТАЛИ 61450295AR	
DSH 5000 S - DSH 5000 T		130	НОМЕР ДЕТАЛИ 61459101		
BCH 500 S - BCH 500 T		130	НОМЕР ДЕТАЛИ 61459102	НОМЕР ДЕТАЛИ 61450295AR	
DSH 5000 S - DSH 5000 T		130	НОМЕР ДЕТАЛИ 61459103		
BCH 500 S - BCH 500 T DSH 5000 S - DSH 5000 T		255	НОМЕР ДЕТАЛИ 4095567AR	НОМЕР ДЕТАЛИ 61450295AR	*
		305	НОМЕР ДЕТАЛИ 4095675AR		
BCH 500 S - BCH 500 T DSH 5000 S - DSH 5000 T		230	НОМЕР ДЕТАЛИ 4095637AR	НОМЕР ДЕТАЛИ 61450295AR	*
		255	НОМЕР ДЕТАЛИ 4095638AR		
BCH 500 S - BCH 500 T DSH 5000 S - DSH 5000 T		255	НОМЕР ДЕТАЛИ 4095673BR	НОМЕР ДЕТАЛИ 61450295AR	*
		305	НОМЕР ДЕТАЛИ 4095674AR		
BCH 500 S - BCH 500 T DSH 5000 S - DSH 5000 T		230	НОМЕР ДЕТАЛИ 4095568AR	НОМЕР ДЕТАЛИ 61450295AR	*
		255	НОМЕР ДЕТАЛИ 4095563AR		
BCH 500 S - BCH 500 T DSH 5000 S - DSH 5000 T		255	НОМЕР ДЕТАЛИ 4095641BR	НОМЕР ДЕТАЛИ 61450295AR	*
		305	НОМЕР ДЕТАЛИ 4095665BR		

* Защита (рис. 4.C) не требуется. Устройства для резки металла.

⚠ ОПАСНОСТЬ

Использование устройств резки, отличных от рекомендованных, может привести к серьезным травмам вплоть до смертельных. Используйте исключительно рекомендованные устройства резки и защитные ограждения и соблюдайте указания по заточке.

15.3 АКУСТИЧЕСКОЕ ИЗЛУЧЕНИЕ И ВИБРАЦИИ

			BCH 500 S - DSH 5000 S		BCH 500 T - DSH 5000 T		
							
Звуковое давление	dB (A)	$L_{PA\ av}$ EN 11806-1 EN 22868	101.5	102.7	101.5	102.7	*
Погрешность измерения	dB (A)		1.0	1.5	1.0	1.5	
Измеренный уровень звуковой мощности	dB (A)	2000/14/EC EN 22868 EN ISO 3744	115	114	115	114	
Погрешность измерения	dB (A)		1.2	1.2	1.2	1.2	
Гарантированный уровень звуковой мощности	dB (A)	L_{WA} 2000/14/EC EN 22868 EN ISO 3744	116	115	116	115	
Уровень вибрации	m/s²	EN 11806-1 EN 22867 EN 12096	5.3 (слева) 4.8 (справа)	6.6 (слева) 8.8 (справа)	7.0 (слева) 5.7 (справа)	6.7 (слева) 4.7 (справа)	*
Погрешность измерения	m/s²	EN 12096	1.4 (слева) 1.3 (справа)	1.4 (слева) 1.6 (справа)	1.3 (слева) 1.2 (справа)	1.4 (слева) 1.3 (справа)	

* Средние замеренные величины: 1/2 мин., 1/2 с полной нагрузкой (головка) или 1/2 макс. скорости вхолостую (диск)

16 РУКОВОДСТВО ПО УСТРАНЕНИЮ НЕИСПРАВНОСТЕЙ

ПРЕДУПРЕЖДЕНИЕ

- За исключением случаев, когда это явно требуется для работы машины, обязательно останавливайте машину и отсоединяйте свечу зажигания, прежде чем выполнять любые из рекомендованных корректирующих мероприятий, указанных в таблице ниже.
- Если после выполнения всех проверок неисправность остается, обратитесь в авторизованный сервисный центр. В случае появления неисправности, не указанной в этой таблице, обратитесь в авторизованный сервисный центр.

<i>Неисправность</i>	<i>Возможные причины</i>	<i>Решение</i>
Двигатель не запускается или глохнет через несколько секунд после запуска.	<ol style="list-style-type: none"> 1. Нет искры. 2. Залитый двигатель. 	<ol style="list-style-type: none"> 1. Проверьте искру свечи зажигания. Если искры нет, замените свечу зажигания на новую (TORCH L8RTF). 2. Выполните процедуру, описанную в пар. 10.3. Если двигатель по-прежнему не запускается, замените свечу зажигания на новую и повторите действия, указанные в пар. 10.1.
Двигатель запускается, но не развивает нужные обороты или неверно работает на высокой скорости.	Карбюратор подлежит регулировке.	Обратитесь в авторизованный сервисный центр для выполнения регулировки карбюратора.
Двигатель не набирает полную скорость и/или сильно дымит.	<ol style="list-style-type: none"> 1. Проверьте бензино-масляную смесь. 2. Загрязнен воздушный фильтр. 3. Карбюратор подлежит регулировке. 	<ol style="list-style-type: none"> 1. Используйте свежий бензин и специальное масло для 2-тактных двигателей (см. пар. 7.1). 2. Очистите воздушный фильтр (см. пар. 12.4). 3. Обратитесь в авторизованный сервисный центр для выполнения регулировки карбюратора.
Двигатель запускается, вращается, но не держит обороты на холостом ходу.	Карбюратор подлежит регулировке.	Отрегулируйте положение регулировочного винта холостого хода (рис. 17.Т), поворачивая его по часовой стрелке для увеличения скорости (см. пар. 12.10).
Двигатель запускается и работает, но устройство резки не вращается	Неисправность муфты сцепления, конической пары или трансмиссионного вала	При необходимости замените поврежденный компонент; свяжитесь с уполномоченным центром технической поддержки

ВНИМАНИЕ

Никогда не пытайтесь выполнить ремонтные работы, если у вас нет необходимых средств или знаний. Любой выполненный ремонт автоматически приводит к немедленному прекращению действия гарантии и снятию с изготовителя любой ответственности. Если после применения предложенных решений проблемы сохраняются, обратитесь в авторизованный сервисный центр.

17 ДЕКЛАРАЦИЯ СООТВЕТСТВИЯ

Изготовитель, **Emak spa via Fermi, 4 - 42011 Bagnolo in Piano (RE) ITALY** под свою ответственность заявляет о том, что машина:

- Тип: мотокоса / портативная косилка с двигателем внутреннего сгорания
- марка Efcо, модель DSH 5000 S - DSH 5000 T
- марка Oleo-Mac, модель BCH 500 S - BCH 500 T
- Серийные номера 789 XXX 0001 ÷ 789 XXX 9999

соответствует положениям директивы/регламента и последующим поправкам или дополнениям: 2006/42/EC - 2000/14/EC - 2014/30/EC - (EC) 2016/1628 - 2011/65/EC, соответствует положениям следующих гармонизированных стандартов: EN ISO 11806-1:2011 - EN 55012:2007 - EN 55012:2007+A1:2009 - ISO 14982:1998

Используемые процедуры оценки соответствия: Приложение V - 2000/14/EC

18 ГАРАНТИЙНОЕ СВИДЕТЕЛЬСТВО

Настоящая машина была разработана и изготовлена использованием наиболее современных технологических процессов. Изготовитель предоставляет гарантию на свои изделия сроком в 24 месяца с момента покупки для личного и непрофессионального использования. В случае профессионального использования гарантия действует в течение 12 месяцев.

Общие гарантийные условия

- Гарантийный срок отсчитывается от даты покупки. Изготовитель через свою торговую сеть и центры сервисного обслуживания обеспечивает безвозмездную замену частей, вышедших из строя в результате дефектов материалов или производственных дефектов. Настоящая гарантия не ущемляет законных прав покупателя по гражданскому кодексу в отношении последствий дефектов или недостатков проданного ему изделия.
- Технический персонал компании выполнит необходимые работы в как можно более короткий срок, определяемый организационными требованиями.
- При оформлении запроса на оказание гарантийной технической помощи необходимо предъявить уполномоченному персоналу надлежащим образом заполненное и скрепленное печатью продавца нижеприведенное гарантийное обязательство, приложив к нему счет-фактуру или кассовый чек, подтверждающие дату приобретения.

Измеренный уровень звуковой мощности: 115 dB(A)

Гарантированный уровень звуковой мощности: 116 dB(A)

Лицо, обладающее разрешением на создание технического досье: изготовитель Emak S.p.A.

Изготовлено Bagnolo in Piano (RE) Italy - via Fermi, 4

Дата: 31/07/2021



- Гарантия теряет силу в следующих случаях:
 - Явное пренебрежение техобслуживанием,
 - Использование изделия не по назначению или нарушение его целостности,
 - Использование неподходящей смазки или топлива,
 - Использование неоригинальных запасных частей или принадлежностей,
 - Выполнение работ не уполномоченным персоналом.
- Гарантия изготовителя не распространяется на расходные материалы, а также на части, подвергающиеся нормальному износу.
- Из гарантии исключены любые работы, связанные с усовершенствованием изделия.
- Гарантия не покрывает работы по наладке и техническому обслуживанию, необходимость которых может возникнуть в течение гарантийного периода.
- В случае выявления повреждений машины, причиненных в ходе транспортировки, об этом следует незамедлительно уведомить перевозчика. Несоблюдение этого условия приведет к утрате права на гарантию.
- На двигатели других марок (Briggs & Stratton, Subaru, Honda, Kiror, Lombardini, Kohler и т. д.), установленные на наших машинах, действует гарантия соответствующих изготовителей.
- Гарантия не покрывает никакие прямые или косвенные убытки, причиненные людям или имуществу вследствие повреждений или длительного принудительного простоя машины.

МОДЕЛЬ

СЕРИЙНЫЙ НОМЕР

КУПЛЕН ГОСПОДИНОМ

ДАТА

ПРОДАВЕЦ

Не присылать отдельно! Приложить только к заявке на оказание гарантийной технической помощи.

SPIS TREŚCI

1	Wprowadzenie.....	300
1.1	Cel instrukcji.....	300
1.2	Jak czytać instrukcję.....	300
2	Zasady bezpieczeństwa	301
2.1	Użytkowanie zgodne z przeznaczeniem	303
2.2	Użytkowanie nieprawidłowe	303
2.3	Ryzyko szczątkowe	303
2.4	Środki ochrony indywidualnej (ŚOI).....	303
2.5	Symbole i ostrzeżenia dotyczące bezpieczeństwa	304
3	Główne podzespoły.....	304
4	Tabliczka CE	304
5	Montaż.....	305
5.1	Montaż osłony zabezpieczającej (Rys. 4)....	305
5.2	Montaż głowicy żyłkowej (Rys. 6).....	305
5.3	Montaż tarczy (Rys. 7).....	305
5.4	Montaż uchwyty (Rys. 2).....	305
5.5	Montaż rękojeści (Rys. 5B).....	305
5.6	Montaż uchwyty sterowania (Rys. 5A).....	306
5.7	Montaż rękojeści (Rys. 5C).....	306
6	Zabezpieczenia i elementy sterowania	306
6.1	Przycisk STOP	306
6.2	Dźwignia wyłączenia gazu.....	306
6.3	Osłona zabezpieczająca (Rys. 1.5)	306
6.4	Dźwignia gazu.....	306
6.5	Przycisk półgazu.....	306
7	Uzupełnianie paliwa	307
7.1	Zalecane paliwo.....	307
7.2	Uzupełnianie paliwa.....	308
8	Czynności wstępne	308
8.1	Obszar pracy	308
8.2	Pasy nośne.....	308
9	Rozruch.....	309
9.1	Procedura uruchamiania	309
9.2	Zatrzymanie silnika	310
9.3	Zalanie silnika	310
9.4	Docieranie silnika	310
10	Użytkowanie urządzenia.....	311
10.1	Kontrole bezpieczeństwa.....	311
10.2	Ogólne środki ostrożności	311
10.3	Praca.....	312
10.4	Koszenie trawy za pomocą żyłki nylonowej ..	313
10.5	Koszenie trawy za pomocą tarczy do trawy..	314
11	Transport.....	315
12	Konserwacja	315
12.1	Zgodność emisji zanieczyszczeń gazowych..	315
12.2	Ostrzenie ostrzy do koszenia trawy (2-3-4 zęby).....	316
12.3	Głowica żyłkowa.....	317
12.4	Filtr powietrza.....	317
12.5	Filtr paliwa.....	317
12.6	Silnik.....	317
12.7	Świeca zapłonowa	317
12.8	Przekładnia stożkowa	318
12.9	Przekładnia	318
12.10	Gaźnik.....	318
12.11	Tłumik.....	318
12.12	Konserwacja pozaplanowa.....	318
13	Przechowywanie	320
14	Ochrona środowiska.....	320
14.1	Rozbiórka i utylizacja	320
15	Dane techniczne	321
15.1	Parametry urządzenia.....	321
15.2	Zalecane narzędzia tnące.....	322
15.3	Emisja hałasu i wibracje	323
16	Przewodnik rozwiązywania problemów ..	324
17	Deklaracja zgodności	325
18	Karta gwarancyjna	325

1 WPROWADZENIE

dziękujemy za wybór produktu Emak.

Nasza sieć autoryzowanych sprzedawców i warsztatów serwisowych jest do Państwa całkowitej dyspozycji w razie potrzeby.

NIEBEZPIECZEŃSTWO

Przed przystąpieniem do pracy zapoznać się z treścią niniejszej instrukcji obsługi a w szczególności z zasadami bezpieczeństwa.

Instrukcja zawiera wyjaśnienia dotyczące działania komponentów urządzenia oraz informacje na temat niezbędnych czynności kontrolnych oraz konserwacyjnych.

Opisy oraz ilustracje zawarte w niniejszej instrukcji nie zawsze dokładnie odzwierciedlają stan faktyczny.

Producent zastrzega sobie prawo do wprowadzania zmian bez konieczności każdorazowej aktualizacji instrukcji.

1.1 CEL INSTRUKCJI

Instrukcja zawiera zalecenia dotyczące obsługi i konserwacji kosi spalinowej:

Marka	Model
Efco	DSH 5000 S - DSH 5000 T
Oleo-Mac	BCH 500 S - BCH 500 T

Producentem dostarczonej maszyny, w jednym z możliwych modeli, jest:

Emak S.p.A.
Via Enrico Fermi 4, 42011
Bagnolo in Piano (RE) Italy
www.myemak.com

1.2 JAK CZYTAĆ INSTRUKCJĘ

Oprócz instrukcji dotyczących użytkowania i konserwacji niniejszy podręcznik zawiera fragmenty wymagające szczególnej uwagi użytkownika. Fragmenty te zostały oznaczone symbolami opisanymi poniżej:

NIEBEZPIECZEŃSTWO

Niezastosowanie się do ostrzeżenia prowadzi do nieuchronnej sytuacji zagrożenia, która, jeśli nie zostanie uniknięta, spowoduje natychmiastową śmierć lub poważne lub trwałe obrażenia.

OSTRZEŻENIE

Niezastosowanie się do ostrzeżenia prowadzi do potencjalnej sytuacji zagrożenia, która, jeśli nie zostanie uniknięta, może spowodować śmierć lub poważny uszczerbek na zdrowiu.

UWAGA

Niezastosowanie się do ostrzeżenia prowadzi do potencjalnej sytuacji zagrożenia, która, jeśli nie zostanie uniknięta, może spowodować uszkodzenie maszyny.

NOTATKA

Zawiera informacje uzupełniające instrukcje zawarte w poprzednich komunikatach dotyczących bezpieczeństwa.

Instrukcja została podzielona na rozdziały i paragrafy. Każdy paragraf jest zawarty w odpowiednim rozdziale. Odniesienia do tytułów lub paragrafów są oznaczone skrótem rozdz. lub par., po którym następuje odpowiedni numer. Przykład: „rozd. 2” lub „par. 2.1”.

Rysunki w instrukcji zostały ponumerowane w następujący sposób: 1, 2, 3 itd. Podzespoły przedstawione na rysunkach zostały oznaczone literami lub numerami, w zależności od przypadku. Odniesienie do podzespołu C na rysunku 2 jest wskazywane następująco: „Patrz Rys. 2.C” lub „(Rys. 2.C)”. Odniesienie do podzespołu 2 na rysunku 1 jest wskazywane następująco: „Patrz Rys. 1.2” lub „(Rys. 1.2)”.

UWAGA

Rysunki są przykładowe. Rzeczywiste elementy mogą różnić się od przedstawionych. W razie wątpliwości skontaktować się z autoryzowanym serwisem

2 ZASADY BEZPIECZEŃSTWA

Maszyna, jeśli jest prawidłowo użytkowana, jest wygodnym, szybkim i wydajnym narzędziem pracy. Jeśli jest używana w sposób nieprawidłowy lub bez zachowania wymaganej ostrożności, może być narzędziem niebezpiecznym. Aby praca była zawsze przyjemna i bezpieczna, należy zawsze dokładnie przestrzegać zasad bezpieczeństwa podanych w niniejszej instrukcji.

NIEBEZPIECZEŃSTWO

Układ zapłonowy urządzenia wytwarza pole elektromagnetyczne o bardzo niskiej intensywności. Pole to może zakłócać pracę niektórych rozruszników serca. Celem zmniejszenia ryzyka poważnych lub śmiertelnych obrażeń, osoby z wszczepionym rozrusznikiem powinny poradzić się lekarza i skonsultować z producentem rozrusznika przed rozpoczęciem pracy z urządzeniem.

OSTRZEŻENIE

RYZIKO USZKODZENIA SŁUCHU: w normalnych warunkach użytkowania urządzenie może narazić operatora na dzienny poziom hałasu równy lub przekraczający **85 dB (A)**.

OSTRZEŻENIE

Długotrwałe wystawienie na działanie drgań podczas używania urządzeń spalinowych może u osób podatnych na choroby układu krążenia lub obrzęki doprowadzić do uszkodzeń naczyń krwionośnych bądź nerwów w palcach, dłoniach lub nadgarstkach. Zanotowano również przypadki uszkodzenia naczyń krwionośnych u osób zdrowych na skutek długotrwałego używania takich urządzeń w niskich temperaturach otoczenia. Jeśli wystąpią objawy, takie jak drętwienie, ból, utrata siły, zmiana koloru lub wyglądu skóry czy utrata czucia w palcach, dłoniach lub nadgarstkach, należy przerwać pracę i zwrócić się o pomoc do lekarza.

NOTATKA

Rozporządzenia krajowe mogą ograniczać użycie maszyny.

- Nie używać urządzenia bez uprzedniego przeszkolenia w zakresie jego prawidłowej obsługi. Operator, który korzysta z urządzenia po raz pierwszy, powinien przećwiczyć pracę z urządzeniem przed zastosowaniem go w praktyce.
- Urządzenie może być używane wyłącznie przez osoby dorosłe w dobrej kondycji fizycznej, znające zasady jego obsługi.
- Nie używać urządzenia w przypadku odczuwania zmęczenia fizycznego ani pod wpływem alkoholu, środków odurzających lub leków.
- Nosić odpowiednią odzież roboczą oraz sprzęt ochrony osobistej, taki jak wysokie buty, wytrzymałe spodnie, rękawice, okulary ochronne, naszники chroniące słuch oraz kask.

- Odzież powinna dobrze przylegać do ciała, ale musi być wygodna.
- Nigdy nie zezwalać dzieciom na używanie urządzenia.
- Nigdy nie pozwalać, aby urządzenie było obsługiwane przez osoby o ograniczonych zdolnościach fizycznych, sensorycznych lub umysłowych, bez doświadczenia lub niezbędnej wiedzy lub przez osoby, które nie zapoznały się z instrukcją.
- Nie pozwalać innym osobom na przebywanie w promieniu 15 metrów podczas korzystania z urządzenia.
- Przed uruchomieniem urządzenia sprawdzić, czy śruba mocująca tarczę jest dobrze dokręcona (Rys. 7.A).

NIEBEZPIECZEŃSTWO

Maszyna powinna być wyposażona w narzędzia tnące zalecane przez producenta (patrz par. 15.2). Użycie nieautoryzowanych narzędzi może doprowadzić do poważnych obrażeń, a nawet do śmierci.

- Nie używać urządzenia bez osłony tarczy lub głowicy (Rys. 4.A).
- Przed uruchomieniem silnika sprawdzić, czy tarcza może się swobodnie obracać oraz czy nie ma styczności z ciałami obcymi.
- Podczas pracy należy często zatrzymywać silnik, aby skontrolować tarczę. Wymienić tarczę, gdy tylko pojawiają się pęknięcia lub złamania.
- Urządzenia należy używać wyłącznie w dobrze przewietrzonych miejscach, nie używać go w atmosferze wybuchowej, w warunkach możliwego zapłonu ani w pomieszczeniach zamkniętych.
- Gdy silnik jest uruchomiony, nie wykonywać żadnych prac konserwacyjnych i nie dotykać tarczy.
- ZABRANIA się nakładania na odbiór mocy urządzenia akcesoriów innych producentów.
- Nie używać urządzenia, jeżeli jest ono uszkodzone, nieprawidłowo naprawione, niewłaściwie zmontowane lub przerobione według własnego uznania.
- Nie zdejmować, nie uszkadzać, nie wyłączać żadnego urządzenia zabezpieczającego.
- Utrzymywać w dobrym stanie wszelkie etykiety i nalepki z ostrzeżeniami i normami bezpieczeństwa. W razie ich zniszczenia lub gdy staną się mało czytelne etykiety trzeba bezzwłocznie wymienić (Rys. 22).
- Nie używać urządzenia do celów innych niż podane w instrukcji (patrz par. 2.1).
- Nie oddalać się od urządzenia, jeśli ma włączony silnik.
- Nie uruchamiać silnika, jeśli ramię nie jest zamocowane.
- Codziennie sprawdzać urządzenie, aby mieć pewność, że wszystkie mechanizmy i zabezpieczenia są sprawne.
- Nie należy nigdy samodzielnie wykonywać czynności lub napraw niewchodzących w zakres zwykłej konserwacji. W tym celu zwrócić się do autoryzowanego serwisu.
- Urządzenia wyłączonego z eksploatacji nie należy wyrzucać wraz z innymi odpadami, lecz oddać do sprzedawcy, którego obowiązkiem jest zapewnienie prawidłowej utylizacji.
- Instrukcja jest integralną częścią maszyny i musi być do niej dołączana przy każdej zmianie właściciela, także tymczasowej.
- Zawsze zwrócić się do sprzedawcy w celu uzyskania wyjaśnień lub przy konieczności pilnej naprawy.
- Przechowywać niniejszą instrukcję w odpowiednich warunkach i korzystać z niej przed każdym użyciem urządzenia.
- Należy pamiętać, że właściciel lub użytkownik ponosi odpowiedzialność za wypadki lub ryzyko ponoszone przez osoby trzecie lub należące do nich mienie.

NIEBEZPIECZEŃSTWO

- Nigdy nie używać urządzenia z uszkodzonymi zabezpieczeniami. Zabezpieczenia urządzenia należy kontrolować i poddawać konserwacji zgodnie z instrukcjami zamieszczonymi w par. 10.1 i w rozdz. 12. Jeśli któraś z kontroli wypadnie niepomyślnie, należy się skontaktować z Autoryzowanym Serwisem w celu dokonania naprawy.
- Jakiegokolwiek użycie maszyny w sposób nieprzewidziany wyraźnie w instrukcji należy uznać za użycie niewłaściwe, a przez to będące źródłem zagrożenia dla osób i rzeczy, za które producent nie ponosi żadnej odpowiedzialności.

2.1 UŻYTKOWANIE ZGODNE Z PRZEZNACZENIEM

Urządzenie zostało zaprojektowane i skonstruowane wyłącznie do:

- koszenia trawy i roślinności niedrzewiastej przy użyciu żyłki nylonowej;
- koszenia wysokiej trawy, gałęzi i trzciny przy użyciu tarczy;
- obsługi przez jednego operatora.

2.2 UŻYTKOWANIE NIEPRAWIDŁOWE

Wszystkie zastosowania, które nie zostały wymienione w paragrafie 2.1 są uznawane za nieprawidłowe, między innymi, ale nie wyłącznie, następujące:

- używanie urządzenia do zmiatania, poprzez nachylenie głowicy żyłkowej.

OSTRZEŻENIE

Narzędzie tnące może spowodować wyrzut przedmiotów i niewielkich kamieni nawet na odległość powyżej 15 metrów, powodując uszkodzenia lub obrażenia u osób.

- przycinanie żywopłotów lub inne prace, podczas których narzędzie tnące nie znajduje się na poziomie terenu;
- przycinanie gałęzi drzew;
- cięcie materiałów pochodzenia nieroślinnego;
- używanie narzędzi tnących innych niż zalecane przez producenta (par. 15.2);
- używanie urządzenia jako dźwigni do podnoszenia, przemieszczania lub zmiatania przedmiotów;
- używanie tarcz pilarskich.

2.3 RYZYKO SZCZĄTKOWE

Mimo starannego przestrzegania wszelkich zaleceń bezpieczeństwa przez producenta, nadal występuje ryzyko szczątkowe, którego nie można wyeliminować, w tym na przykład:

- Wyrzut materiałów, które mogą spowodować obrażenia oczu.
- Uszkodzenie słuchu, w przypadku niestosowania żadnej ochrony słuchu.
- Kontakt z gorącymi częściami.
- Upadek operatora.

2.4 ŚRODKI OCHRONY INDYWIDUALNEJ (ŚOI)

Środki ochrony indywidualnej (ŚOI) to dowolne sprzęty przeznaczone do użytkowania przez użytkownika w celu jego ochrony przed ryzykiem mogącym zagrażać bezpieczeństwu lub zdrowiu podczas pracy, a także wszelkie urządzenia lub akcesoria do tego przeznaczone.

Użycie ŚOI nie eliminuje ryzyka urazu, ale zmniejsza skutki szkody w razie wypadku.

Poniżej zamieszczono listę środków ochrony indywidualnej, których należy używać podczas pracy z urządzeniem:

- **Zakładać obuwie ochronne zaopatrzone w podeszwy antypoślizgowe oraz stalowe czubki.**
- **Nosić okulary ochronne lub osłony na twarz.**
- **Stosować zabezpieczenie przed hałasem; na przykład nauszniki lub zatyczki.**
- **Nosić rękawice zapewniające maksymalne tłumienie wibracji.**
- **Zakładać atestowaną odzież ochronną.**

! OSTRZEŻENIE

Podczas pracy z urządzeniem należy zawsze nosić atestowaną odzież ochronną. Odzież powinna być dopasowana i nie może kępować ruchów. Nosić przylegający kombinezon ochronny. Idealnie nadają się ochronne kurtki i spodnie robocze. Nie nosić ubrań, szali, krawatów lub bransolet, które mogłyby utknąć pomiędzy gałęziami. Związać długie włosy i zabezpieczyć je.

! OSTRZEŻENIE

Stosowanie urządzeń do ochrony słuchu wymaga większej ostrożności i rozważa, ponieważ percepcja dźwiękowych sygnałów o niebezpieczeństwie (krzyki, alarmy itp.) jest ograniczona.

NOTATKA

W kwestii wyboru odpowiedniej odzieży ochronnej należy się zwrócić do zaufanego sprzedawcy.

2.5 SYMBOLE I OSTRZEŻENIA DOTYCZĄCE BEZPIECZEŃSTWA

Na Rys. 22 przedstawiono symbole i ostrzeżenia dotyczące bezpieczeństwa umieszczone na urządzeniu:

1. Przed przystąpieniem do korzystania z urządzenia należy uważnie przeczytać instrukcję obsługi i konserwacji.
2. Stosować osłonę oczu, nauszники chroniące słuch oraz kask ochronny.
3. Zakładać obuwie ochronne.
4. Stosować rękawice w przypadku używania metalowych lub plastikowych tarcz.
5. Zwrócić uwagę na wyrzut różnych obiektów.
6. Należy zachować odległość 15 m od osób postronnych.
7. Ryzyko związane z gorącymi powierzchniami.
8. Zwrócić szczególną uwagę na zjawisko odrzutu. Może to stanowić zagrożenie.
9. Pompka rozruchowa.

3 GŁÓWNE PODZESPOŁY

Na Rys. 1 przedstawiono główne podzespoły urządzenia:

- | | |
|---------------------------------------|------------------------------|
| 1./2. Sprzęt dołączony do wyposażenia | 13. Dźwignia rozrusznika |
| 3. Pasy nośne | 14. Dźwignia ssania |
| 4. Przekładnia stożkowa | 15. Dźwignia wyłączenia gazu |
| 5. Osłona zabezpieczająca | 16. Przycisk STOP |
| 6. Głowica żyłkowa | 17. Dźwignia gazu |
| 7. Korek zbiornika paliwa | 18. Uchwyt pasa nośnego |
| 8. Pompka zastrzykowa | 19. Uchwyt |
| 9. Śruby regulacyjne gaźnika | 20. Wał napędowy |
| 10. Osłona tłumika | 21. Przycisk półgazu |
| 11. Obudowa świecy | 22. Śruba obudowy świecy |
| 12. Obsada filtra powietrza | |

4 TABLICZKA CE

Na Rys. 22 przedstawiono przykładową tabliczkę identyfikacyjną CE:

- | | |
|---|---|
| 10. Typ maszyny: KOSA SPALINOWA. | 14. Rok produkcji. |
| 11. Gwarantowany poziom mocy akustycznej. | 15. Maksymalna prędkość wałka zdawczego (liczba obrotów na minutę). |
| 12. Oznaczenie zgodności CE. | |
| 13. Numer seryjny. | |

5 MONTAŻ

NIEBEZPIECZEŃSTWO

Podczas wykonywania czynności montażu należy zawsze nosić rękawice ochronne.

5.1 MONTAŻ OSŁONY ZABEZPIECZAJĄCEJ (RYS. 4)

Zamocować osłonę (Rys. 4.A) do osłony wału napędowego za pomocą śrub (Rys. 4.B), w pozycji zapewniającej bezpieczeństwo pracy.

UWAGA

Używać osłony (Rys. 4.C) wyłącznie podczas pracy z głowicą żyłkową. Osłona (Rys. 4.C) powinna być zamocowana za pomocą śruby (Rys. 4.D) do osłony (Rys. 4.A).

NOTATKA

Na osłonie narzędzia tnącego umieszczono symbol (Rys. 7.E) wskazujący kierunek obrotu narzędzia tnącego.

5.2 MONTAŻ GŁOWICY ŻYŁKOWEJ (RYS. 6)

Zamontować górny kołnierz (Rys. 6.F). Włożyć sworzeń blokujący głowicę (Rys. 6.H) do odpowiedniego otworu (Rys. 6.L) i dokręcić głowicę (Rys. 6.N), wykorzystując wyłącznie siłę rąk, w kierunku przeciwnym do ruchu wskazówek zegara.

5.3 MONTAŻ TARCZY (RYS. 7)

1. Zamontować tarczę (Rys. 7.R) na górnym kołnierzu (Rys. 7.F), sprawdzając prawidłowość kierunku obrotów.
2. Zamontować dolny kołnierz (Rys. 7.B), kubetek (Rys. 7.D) i dokręcić śrubę (Rys. 7.A) w kierunku przeciwnym do ruchu wskazówek zegara.
3. Włożyć dołączony sworzeń do odpowiedniego otworu (Rys. 7.L), aby zablokować tarczę i umożliwić dokręcenie śruby (Rys. 7.A) do 25 Nm (2,5 kgm).

OSTRZEŻENIE

Kołnierz (patrz strzałki, Rys. 7.C) musi się znaleźć w otworze montażowym tarczy.

5.4 MONTAŻ UCHWYTU (RYS. 2)

Przymocować uchwyt do trzonu przy użyciu śrub (Rys. 2.A). Pozycję uchwytu można regulować zależnie od potrzeb operatora.

OSTRZEŻENIE

Zamontować wygięty uchwyt (Rys. 2.D) pomiędzy strzałkami etykiety (Rys. 2.B) oraz uchwyt tylny (Rys. 2.C).

5.5 MONTAŻ RĘKOJEŚCI (RYS. 5B)

1. Poluzować śruby (Rys. 5B.D) zacisku.
2. Wsunąć 2 połówki rękojeści w odpowiednie gniazda (Rys. 5B.E).
3. Ponownie dokręcić śruby (Rys. 5B.D).

5.6 MONTAŻ UCHWYTU STEROWANIA (RYS. 5A)

1. Poluzować śrubę (Rys. 5A.G). Nakrętka (Rys. 5A.H) pozostaje w uchwycie sterowania (Rys. 5A.L).
2. Wepchnąć uchwyt sterowania (Rys. 5A.L) (przycisk przyspieszania, Rys. 5A.M, musi być skierowany w stronę przekładni stożkowej) na rękkojeść (Rys. 5A.N) w taki sposób, aby wyrównać otwory (Rys. 5A.P).
3. Włożyć śrubę (Rys. 5A.G) i mocno dokręcić.

5.7 MONTAŻ RĘKOJEŚCI (RYS. 5C)

1. Umieścić rękkojeść (Rys. 5C.A) w dolnym zacisku (Rys. 5C.B1).
2. Włożyć górny zacisk (Rys. 5C.B2) i dokręcić 4 śruby (Rys. 5C.D), bez ich dokręcania do oporu.
3. Ustawić rękkojeść pod kątem prostym względem trzonu.
4. Mocno dokręcić śruby (Rys. 5C.D).

OSTRZEŻENIE

Upewnić się, że wszystkie elementy urządzenia są ze sobą prawidłowo połączone, a śruby są dokręcone.

NOTATKA

Ścisłe stosować się do lokalnych przepisów dotyczących utylizacji opakowań

6 ZABEZPIECZENIA I ELEMENTY STEROWANIA

ZABEZPIECZENIA

Urządzenie zostało wyposażone w następujące zabezpieczenia:

6.1 PRZYCISK STOP

Wyłącznik (Rys. 1.16), jeśli wciśnięty, zatrzymuje silnik.

6.2 DŹWIGNIA WYŁĄCZANIA GAZU

Dźwignia wyłączania gazu (Rys. 1.15) uniemożliwia przypadkowe uruchomienie dźwigni gazu (Rys. 1.17).

6.3 OSŁONA ZABEZPIECZAJĄCA (RYS. 1.5)

Chroni operatora przed wyrzucanymi obiektami.

ELEMENTY STEROWANIA

Maszyna jest wyposażona w następujące elementy sterownicze:

6.4 DŹWIGNIA GAZU

Umożliwia regulowanie prędkości narzędzia tnącego.

Uruchomienie dźwigni gazu (Rys. 1.17) jest możliwe wyłącznie, jeśli równocześnie zostanie wciśnięta dźwignia wyłączania gazu (Rys. 1.15).

Prawidłową prędkość roboczą uzyskuje się przy dźwigni gazu (Rys. 1.17) w pozycji krańcowej.

6.5 PRZYCISK PÓŁGAZU

Używany do uruchamiania silnika na zimno (Rys. 1.21).

7 UZUPEŁNIANIE PALIWA

NIEBEZPIECZEŃSTWO

Benzyna jest wysoce łatwopalnym paliwem. Zachować szczególną ostrożność podczas obchodzenia się z benzyną lub mieszanką paliwową. Nie palić i nie zbliżać się z otwartym ogniem do paliwa lub urządzenia. Mieszać paliwo na zewnątrz, gdzie nie ma iskier ani otwartego ognia.

7.1 ZALECANE PALIWO

To urządzenie wyposażone jest w silnik dwusuwowy i wymaga wstępnego sporządzenia mieszanki benzyny z olejem do silników dwusuwowych.

Zmieszać olej do silników dwusuwowych z benzyną zgodnie z instrukcjami podanymi na opakowaniu. Producent zaleca korzystanie z oleju do silników dwusuwowych Efco - Oleo-Mac 2% (1:50), opracowanego specjalnie dla silników dwusuwowych chłodzonych powietrzem.

Prawidłowe proporcje oleju i paliwa wskazane w tabeli A są odpowiednie w przypadku stosowania oleju silnikowego PROSINT 2 EVO i EUROSINT 2 EVO lub oleju silnikowego wysokiej jakości o takich samych właściwościach (specyfikacja JASO FD lub ISO L-EGD).



Benzyna		Olej	
			
		2%-50: 1	
I		I	(cm ³)
1		0,02	(20)
5		0,10	(100)
10		0,20	(200)
15		0,30	(300)
20		0,40	(400)
25		0,50	(500)

Tabela A

UWAGA

- Nie używać benzyny o liczbie oktanowej niższej niż 90 RON. Niższa liczba oktanowa może spowodować stukanie silnika, co może być przyczyną jego uszkodzenia.
- Nie korzystać z oleju do pojazdów samochodowych lub olejów do dwusuwowych silników zaburtowych.
- Dostosować ilość kupowanej benzyny do jej rzeczywistego zużycia; nie kupować więcej paliwa, niż jest się w stanie wykorzystać w ciągu jednego lub dwóch miesięcy;
- Przechowywać benzynę w hermetycznie zamkniętym pojemniku w suchym i chłodnym miejscu.
- Do mieszanki nie stosować nigdy benzyny zawierającej więcej niż 10% etanolu; akceptowany jest gazohol (mieszanka benzyny i etanolu) o zawartości procentowej etanolu do 10% lub paliwo E10.
- Benzyna alkilowana nie ma takiej samej gęstości jak zwykła benzyna. Dlatego silniki, których rozruch był przeprowadzany przy zastosowaniu zwykłej benzyny mogą wymagać innej regulacji. W tym celu należy się zwrócić do autoryzowanego serwisu.

NOTATKA

Przygotować tylko mieszankę niezbędną do użycia; nie zostawiać jej w zbiorniku przez dłuższy czas. Zaleca się stosowanie stabilizatora do paliwa Emak ADDITIX 2000 kod 001000972, pozwalającego na zachowanie właściwości mieszanki przez 12 miesięcy.

7.2 UZUPEŁNIANIE PALIWA

1. Wlać paliwo do atestowanego kanistra i potrząsnąć.
2. Umieścić urządzenie na czystym podłożu, zatrzymać silnik i pozwolić mu ostygnąć przed uzupełnieniem paliwa.
3. Wyczyścić powierzchnię dookoła korka wlewu paliwa (Rys. 1.7), aby uniknąć przedostawania się zanieczyszczeń.
4. Powoli poluzować korek wlewu paliwa (Rys. 1.7), aby spuścić ciśnienie i uniknąć rozlania paliwa.
5. Ostrożnie wlać mieszankę paliwa do zbiornika, unikając jego rozlewania.
6. Oczyszczyć i skontrolować uszczelkę.
7. Po uzupełnieniu paliwa mocno dokręcić korek wlewu (Rys. 1.7).

⚠ OSTRZEŻENIE

Wibracje mogą spowodować poluzowanie korka i wyciek paliwa.

8. Wyrzucić paliwo, które wyciekło z urządzenia. Przenieść urządzenie na odległość 3 metrów od miejsca uzupełniania paliwa przed uruchomieniem silnika.

⚠ NIEBEZPIECZEŃSTWO

- W żadnych okolicznościach nie próbować podpalać rozlanego paliwa.
- Nie zdejmować korka wlewu paliwa, gdy silnik pracuje.
- Nie używać paliwa do czyszczenia.

⚠ OSTRZEŻENIE

- Nie przechowywać paliwa w miejscach nagromadzenia suchych liści, słomy, papieru itp.
- Przechowywać urządzenie i paliwo w miejscach, w których opary paliwa nie będą miały kontaktu z iskrami lub otwartym ogniem, bojlerami wody do ogrzewania, silnikami elektrycznymi, wyłącznikami, piecami itp.
- Uważać, aby nie wylać paliwa na własną odzież.
- Paliwo należy przechowywać w chłodnym, suchym i dobrze wentylowanym miejscu.

8 CZYNNOŚCI WSTĘPNE**8.1 OBSZAR PRACY**

Dokładnie skontrolować obszar pracy i usunąć wszystko, co może zostać wyrzucone przez urządzenie lub uszkodzić narzędzie tnące.

8.2 PASY NOŚNE

Prawidłowe wyregulowanie pasów nośnych gwarantuje równowagę i odpowiednią odległość urządzenia od terenu (Rys. 8).

Pasy nośne proste (Rys. 1.3S)

1. Umieścić urządzenie na płaskim i stabilnym podłożu.

2. Należy nosić pasy typu prostego.
3. Przymocować urządzenie do pasów za pomocą karabinka (Rys. 8.A).
4. Umieścić zaczep (Rys. 1.18) w taki sposób, aby zapewnić jak najlepsze wyważenie urządzenia.
5. Wyregulować pozycję sprzączki, aby uzyskać prawidłową wysokość urządzenia.

Pasy nośne podwójne (BCH 500 T-DSH 5000 T)

1. Umieścić urządzenie na płaskim i stabilnym podłożu.
2. Założyć pasy nośne podwójne (Rys. 1.3T).
3. Zaczepić sprzączkę (Rys. 9.A) na pasie i wyregulować na górnym pasie (Rys. 9.B).
4. Zaczepić sprzączkę (Rys. 9.C) na piersi.
5. Dopasować pasy na ramionach (Rys. 10.D).

NOTATKA

Dzięki tym pasom można rozłożyć ciężar urządzenia głównie na ramionach lub na pasie, w zależności od potrzeb operatora.

6. Dopasować pas (Rys. 9.E) na piersi.
7. Przymocować urządzenie do pasów za pomocą karabinka (Rys. 8.A).
8. Wyregulować wysokość urządzenia od ziemi za pomocą dwóch pasów (Rys. 11.H-L). Prawidłowa odległość między pasem a karabinkiem może zostać zmierzona, jak pokazano na Rys. 8. Ta regulacja sprzyja także prawidłowemu rozłożeniu ciężaru urządzenia, co zapewnia jego optymalne wyważenie.

9 ROZRUCH

⚠ UWAGA

Przed uruchomieniem silnika:

- upewnić się, że tarcza może się swobodnie obracać i nie jest w kontakcie z ciałami obcymi;
- sprawdzić, czy dźwignia gazu działa prawidłowo;
- upewnić się, że nie ma wycieków paliwa, a jeśli do nich doszło, usunąć je przed rozpoczęciem użytkowania. Jeśli pojawi się taka potrzeba, należy skontaktować się z lokalnym dystrybutorem urządzeń.

9.1 PROCEDURA URUCHAMIANIA

1. Lekko popchnąć pompkę rozruchową 4 razy (Rys. 1.8).
2. Ustawić dźwignię startera w pozycji CLOSE (Rys. 12.A).
3. Pociągnąć za dźwignię gazu (Rys. 1.17) i zablokować ją w położeniu półgazu, naciskać przycisk (Rys. 1.21), następnie zwolnić dźwignię (Rys. 1.17).
4. Umieścić urządzenie na ziemi w stabilnej pozycji.
5. Trzymając urządzenie jedną ręką (Rys. 13), pociągnąć linkę rozrusznika (nie więcej niż 3 razy) aż do usłyszenia pracy silnika.

⚠ UWAGA

- Nigdy nie owijać linki rozrusznika dookoła dłoni.
- Podczas ciągnięcia za linkę rozrusznika nie używać całej jej długości; może to spowodować jej pęknięcie.
- Nie puszczaj linki gwałtownie; trzymać dźwignię rozrusznika (Rys. 13) i pozwolić na powolne zwinięcie linki.

NOTATKA

Nowe urządzenie może wymagać większej liczby pociągnięć linki.

6. Ustawić dźwignię startera w pozycji OPEN (Rys. 12.B).
7. Pociągnąć za linkę rozrusznika, aby uruchomić silnik.
8. Po uruchomieniu rozgrzać urządzenie przez kilka sekund, nie dotykając dźwigni gazu.

NOTATKA

Urządzenie może potrzebować kilku sekund na rozgrzanie przy niskich temperaturach lub na dużych wysokościach.

9. Na koniec nacisnąć dźwignię gazu (Rys. 1.17), aby wyłączyć półgaz.

**UWAGA**

- Gdy silnik pracuje z minimalną prędkością, narzędzie tnące nie powinno się obracać. W przeciwnym wypadku należy się zwrócić do autoryzowanego serwisu w celu zlecenia kontroli i rozwiązania problemu.
- Gdy silnik jest rozgrzany, nie używać startera do uruchomienia urządzenia.
- Używać półgazu wyłącznie w fazie rozruchu silnika na zimno.

NOTATKA

JEST zjawiskiem normalnym, że nowy silnik wytwarza dym podczas i po pierwszym użyciu.

9.2 ZATRZYMANIE SILNIKA

1. Ustawić dźwignię gazu na minimum (Rys. 1.17).
2. Poczekać kilka sekund, aby pozwolić na ostygnięcie silnika.
3. Wyłączyć silnik, naciskając przełącznik masy (Rys. 17.T).

9.3 ZALANIE SILNIKA

1. Wyjąć śrubę (Rys. 1.22).
2. Zdjąć obudowę świecy (Rys. 1.11)
3. W razie trudności podczas zdejmowania fajki nałożyć na świecę odpowiednie narzędzie.
4. Podważyć i wyjąć fajkę ze świecą zapłonową.
5. Odkręcić i osuszyć świecę zapłonową.
6. Szeroko otworzyć przepustnicę.
7. Kilka razy pociągnąć linkę rozrusznika (Rys. 13) w celu opróżnienia komory spalania.
8. Zamontować świecę i podłączyć fajkę, zdecydowanie ją naciskając.
9. Ustawić dźwignię startera w pozycji OPEN (Rys. 12.B), nawet jeśli silnik jest zimny.
10. Uruchomić silnik (par. 9.1).

9.4 DOCIERANIE SILNIKA

- Silnik osiąga swoją maksymalną moc po 5/8 godzinach pracy.
- Podczas okresu docierania silnika, nie wolno operować silnikiem na maksymalnych obrotach bez wykonywania pracy, aby uniknąć nadmiernych obciążeń.

**UWAGA**

Podczas docierania nie zmieniać parametrów spalania, aby uzyskać szacowane zwiększenie mocy; silnik może zostać uszkodzony.

10 UŻYTKOWANIE URZĄDZENIA

10.1 KONTROLE BEZPIECZEŃSTWA

OSTRZEŻENIE

Przeprowadzić poniższe kontrole bezpieczeństwa przed każdym użyciem urządzenia oraz za każdym razem, gdy urządzenie zostanie uderzone lub upuszczone.

- Upewnić się, że uchwyty są czyste, suche oraz prawidłowo i bezpiecznie przymocowane do urządzenia.
- Upewnić się, że osłona narzędzia tnącego jest prawidłowo i bezpiecznie przymocowana do urządzenia oraz że nie jest uszkodzona lub zużyta.
- Sprawdzić prawidłowe ustawienie punktu podłączenia pasów nośnych (Rys. 1.18).
- Sprawdzić prawidłowość dokręcenia śrub urządzenia.
- Upewnić się, że narzędzie tnące jest czyste, nie jest uszkodzone ani zużyte.
- Sprawdzić, czy tarcza jest dobrze naostrzona.
- Sprawdzić, czy przestrzenie, przez które przepływa powietrze chłodzące, nie są zatkane.
- Sprawdzić, czy urządzenie nie wykazuje oznak uszkodzenia lub zużycia.
- Sprawdzić, czy dźwignia gazu i dźwignia wyłączenia gazu poruszają się swobodnie.
- Uruchomić urządzenie na próbę i sprawdzić, czy nie występują drgania lub nieprawidłowe dźwięki.
- Sprawdzić, czy dźwignia gazu i dźwignia wyłączenia gazu, jeśli zwolnione, szybko wracają do położenia neutralnego.
- Upewnić się, że po naciśnięciu samej dźwigni gazu pozostaje ona zablokowana.

10.2 OGÓLNE ŚRODKI OSTROŻNOŚCI

- Podczas cięcia należy zawsze pewnie stać obiema stopami na podłożu, aby zapobiec utracie równowagi.
- Należy się upewnić, że zapewniona jest swoboda ruchu i bezpieczna pozycja.
- Sprawdzić teren pod kątem występowania ewentualnych przeszkód (korzenie, kamienie, gałęzie, rowy itp.) na wypadek gdyby zaszła potrzeba nieoczekiwanego przemieszczenia.
- Nie należy ciąć powyżej wysokości klatki piersiowej, ponieważ kontrola szarpnięć lub odrzutów kosi spalinowej trzymanej wysoko jest znacznie trudniejsza.
- Nie należy wykonywać cięcia w pobliżu przewodów elektrycznych.
- Należy wykonywać cięcie tylko, jeśli widoczność i oświetlenie umożliwiają wyraźne widzenie.
- Nie wykonywać cięcia z drabiny; ta pozycja jest bardzo niebezpieczna.
- Jeśli tarcza uderzy w jakiś przedmiot, należy wyłączyć urządzenie. Sprawdzić tarczę i urządzenie; nie wznawiać pracy, jeśli jakieś elementy zostały uszkodzone.
- Tarczę należy trzymać z dala od ziemi i piasku. Nawet niewielka ilość ziemi może szybko stępić ostrze i zwiększyć ryzyko wystąpienia nagłego szarpnięcia.
- Przed odłożeniem narzędzia należy wyłączyć silnik.
- Należy zachować szczególną ostrożność w przypadku stosowania zabezpieczeń słuchu, ponieważ mogą one ograniczać zdolność słyszenia dźwięków oznaczających zagrożenie (wywołań, sygnałów, ostrzeżeń itp.).
- Należy zachować szczególną ostrożność podczas pracy na pochyłych lub nierównych terenach.

⚠ OSTRZEŻENIE

- Nigdy nie należy stosować sztywnych tarcz podczas cięcia w miejscach kamienistych. Wyrzucane przedmioty lub uszkodzone tarcze mogą doprowadzić do poważnych lub śmiertelnych obrażeń ciała operatora lub osób znajdujących się w pobliżu.
- Uważać na wyrzucane przedmioty i zawsze nosić atestowane okulary ochronne.
- Nigdy nie wolno wychylać się nad osłonę przystawki tnącej. Może nastąpić wyrzucenie w górę kamieni, śmieci itp., których trafienie w oko może spowodować ślepotę lub poważne obrażenia.
- Osoby nieupoważnione muszą znajdować się w bezpiecznej odległości: dzieci, przechodnie, pomocnicy i zwierzęta muszą znajdować się w bezpiecznej odległości wynoszącej co najmniej 15 m.
- Jeśli ktoś zbliża się do miejsca pracy, należy natychmiast wyłączyć urządzenie.
- Nigdy nie należy obracać się z włączonym urządzeniem bez uprzedniego upewnienia się, że nikogo nie ma w pobliżu.

10.3 PRACA***Ogólne instrukcje dotyczące obsługi***

- W tej części instrukcji opisano podstawowe środki bezpieczeństwa związane z użytkowaniem urządzenia do koszenia trawy.
- W przypadku braku pewności co do właściwego postępowania w określonej sytuacji należy zasięgnąć rady specjalisty. Należy się skontaktować z dealerem lub z autoryzowanym serwisem.
- Należy unikać prac przy użyciu urządzenia, do których wykonywania nie jest się przygotowanym.

Podstawowe zasady bezpieczeństwa**⚠ NIEBEZPIECZEŃSTWO**

- Długotrwałe wdychanie spalin z silnika może stanowić zagrożenie dla zdrowia.

⚠ OSTRZEŻENIE

- Nie używać urządzenia, jeśli w razie wypadku nie będzie możliwe wezwanie pomocy.
 - Nigdy nie należy stosować urządzenia bez osłony lub z uszkodzoną osłoną.
 - Nigdy nie należy używać urządzenia bez wałka przekładni.
 - Nie używać tarcz do trawy do cięcia zdrewniałych łodyg.
- Nie używać urządzenia przy niesprzyjających warunkach atmosferycznych, na przykład podczas gęstej mgły, ulewnych deszczów, silnego wiatru, w bardzo niskich temperaturach itp. Praca w takich warunkach jest bardzo męcząca i często wiąże się z dodatkowym ryzykiem, takim jak np. oblodzenie terenu itp.
 - Przed przejściem w inne miejsce należy wyłączyć silnik.
 - Nigdy nie wolno odkładać urządzenia na podłoże przy uruchomionym silniku.
 - Zawsze należy używać odpowiedniego sprzętu.
 - Należy się upewnić, że sprzęt jest prawidłowo wyregulowany.
 - Należy dokładnie zaplanować pracę.
 - Rozpoczynając cięcie ostrzem, należy zawsze włączać silnik na pełnych obrotach.
 - Należy zawsze używać ostrych tarcz.

⚠ NIEBEZPIECZEŃSTWO

- Nie próbować usuwać ciętego materiału, gdy silnik pracuje lub narzędzie tnące jest w ruchu. Zatrzymać silnik i narzędzie tnące przed usunięciem materiału zakleszczonego na tarczy.
- Przekładnia stożkowa może się nagrzać podczas pracy i może pozostać gorąca przez pewien czas po wyłączeniu urządzenia. Dotknięcie jej grozi poparzeniem.
- Tłumiki wyposażone w katalizator bardzo mocno nagrzewają się podczas pracy silnika i pozostają gorące również długo po zatrzymaniu silnika. Dzieje się tak nawet wtedy, gdy silnik pracuje na obrotach jałowych. Kontakt może spowodować oparzenie skóry i powodować ryzyko pożaru.
- Nie używać urządzenia, jeśli tłumik jest uszkodzony, zmodyfikowany lub jeśli go brakuje.

10.4 KOSZENIE TRAWY ZA POMOCĄ ŻYŁKI NYLONOWEJ**⚠ UWAGA**

Nie używać żyłki dłuższej niż zalecana (Rys. 15). Przy odpowiednio założonej osłonie (Rys. 4) wbudowane narzędzie tnące automatycznie dostosowuje długość żyłki. Zbyt długa żyłka może powodować przeciążenie silnika, a w rezultacie uszkodzenie mechanizmu sprzęgła i przylegających części.

Przycinanie

- Trzymać głowicę nachyloną tuż ponad gruntem. Pracę wykonuje końcówka żyłki. Żyłka powinna pracować we własnym tempie. Nie należy wciskać żyłki do ścinanego obszaru.
- Żyłka umożliwia łatwe koszenie trawy i chwastów u podstawy murów, ogrodzeń, drzew i krawężników; jednakże może uszkodzić korę niektórych drzew i krzewów oraz słupki ogrodzeniowe.
- Aby zmniejszyć ryzyko uszkodzenia roślin, należy skrócić żyłkę do 10-12 cm i zmniejszyć prędkość silnika.

Oczyszczanie

W przypadku oczyszczania usuwane są wszelkie niepożądane rośliny.

Postępować zgodnie z poniższymi zaleceniami:

- Trzymać głowicę podkaszarki niewiele ponad gruntem i nachylić ją.
- Należy pozwolić żyłce uderzać w grunt dookoła drzew, słupków, rzeźb itd.
- Podczas pracy w pobliżu kamieni, cegieł, betonu, metalowych płotów itd. zużywanie się żyłki następuje szybciej i musi być ona wysuwana częściej niż w przypadku stykania się z drzewami lub drewnianymi płotami.

⚠ UWAGA

Przy przycinaniu i oczyszczaniu silnik musi pracować na niższych obrotach niż maksymalne, aby zapewnić większą trwałość żyłki i zmniejszyć zużycie głowicy.

Cięcie

Urządzenie idealnie nadaje się do koszenia trawy, do której trudno dotrzeć za pomocą normalnej kosiarki:

- Podczas koszenia żyłka powinna być ustawiona równolegle do terenu, nie należy nachylać głowicy żyłkowej i pracować w sposób pokazany na Rys. 23.

⚠ UWAGA

Unikać dotykania ziemi głowicą żyłkową. Może to uszkodzić urządzenie i zniszczyć trawnik.

Szybkie przerzedanie

- Efekt wentylatora obracającej się żyłki można wykorzystać do szybkiego i łatwego przerzedania. Ustawić żyłkę równolegle nad obszarem, który ma zostać przerzedzony i poruszać urządzeniem wahadłowo.
- Najlepsze rezultaty przy wycinaniu i przerzedaniu uzyskuje się przy pełnych obrotach silnika.

OSTRZEŻENIE

Nigdy nie należy wykonywać cięcia przy słabej widoczności, bardzo wysokich bądź niskich temperaturach lub podczas mrozu.

10.5 KOSZENIE TRAWY ZA POMOCĄ TARCZY DO TRAWY

Kontrole wstępne

- Sprawdzić stan tarczy, upewniając się, że na spodniej stronie zębów lub wokół otworu środkowego nie powstały pęknięcia. Wymienić tarczę, jeśli jest popękana (par. 5.3).
- Sprawdzić, czy kołnierz podtrzymujący nie jest popękany na skutek zmęczenia materiału lub zbyt mocnego ściśnięcia. Wymienić kołnierz podtrzymujący, jeśli jest popękany (par. 5.3).
- Upewnić się, że nakrętka mocująca (Rys. 7.A) nie utraciła swoich właściwości zabezpieczających. Moment dokręcania nakrętki mocującej powinien wynosić **25 Nm**.
- Należy sprawdzić, czy osłona tarczy (Rys. 3.A) nie jest pęknięta lub w inny sposób uszkodzona. Jeśli osłona tarczy jest uszkodzona, należy ją wymienić.

NOTATKA

Tarcza do trawy stosowana jest do wszelkiego typu wysokich lub grubych traw.

Tryb pracy

OSTRZEŻENIE

- Należy unikać nagłych szarpnięć urządzenia, ponieważ mogą one być przyczyną poważnych obrażeń ciała. Szarpnięcie urządzenia w bok lub do przodu następuje, gdy tarcza wejdzie w kontakt z jakimś obiektem, takim jak kłoda czy kamień, lub gdy kawałek drewna się zablokuje i przedziurawi tarczę podczas cięcia. Kontakt kosi paliwowej z nieodpowiednim obiektem może również spowodować utratę kontroli nad urządzeniem.
- Zawsze przestrzegać przepisów dotyczących bezpieczeństwa. Kosa spalinowa powinna być używana wyłącznie do koszenia trawy lub cięcia niewielkich krzewów. Drewno można ciąć tylko przy użyciu odpowiedniej tarczy. Nie należy ciąć metalu, plastiku, kamieni lub materiałów budowlanych innych niż drewno. Zabrania się cięcia innych materiałów. Nie używać kosi spalinowej jako dźwigni do podnoszenia, przesuwania lub łamania przedmiotów, ani nie mocować jej do stałych podpór. Zabrania się podłączania do wału odbioru mocy kosi spalinowej narzędzi lub osprzętu innych niż wyraźnie wskazane przez producenta.
- Unikać koszenia w pobliżu ogrodzeń, ścian budynków, pni drzew, kamieni lub innych obiektów, które mogą spowodować podskakiwanie urządzenia lub uszkodzenie tarczy. Do takich prac zaleca się stosowanie głowic z żyłkami nylonowymi. Dodatkowo w takich sytuacjach należy uważać na obiekty odbijane rykoszetem.
- Nigdy nie używać urządzenia z elementem tnącym w pozycji prostopadłej do terenu.
- Nigdy nie używać urządzenia z poluzowaną tarczą. Jeśli tarcza się poluzuje pomimo prawidłowego zamocowania, należy natychmiast przerwać pracę. Nakrętka zabezpieczająca może być zużyta lub uszkodzona i powinna zostać wymieniona. Nigdy nie należy mocować tarczy przy użyciu niezatwierdzonych elementów. Jeśli ostrze będzie się nadal luzowało, należy się skontaktować z dealerem.

- Trawę należy kosić posuwistym, wahadłowym ruchem na boki, przy czym ruch od prawej do lewej to ruch koszący, a ruch z lewej do prawej to ruch powrotny. Koszenie jest realizowane przy użyciu lewej strony tarczy, jak pokazano na Rys. 23.
- Jeśli tarcza jest nachylona w lewo podczas koszenia trawy, trawa ustawia się wzdłuż linii, co ułatwia jej zbieranie, np. grabiami.
- Należy starać się pracować rytmicznie. Należy stać pewnie z lekko rozstawionymi nogami. Po ruchu powrotnym przesunąć się do przodu i ponownie pewnie stanąć.
- Pozwalać, aby osłona wspierająca dotykała podłoża, aby tarcza nie miała kontaktu z ziemią.
- Aby zmniejszyć ryzyko owinięcia się materiału wokół tarczy, należy stosować się do poniższych zaleceń:
 - Zawsze pracować przy pełnych obrotach silnika.
 - Unikać kontaktu urządzenia z uprzednio ściętym materiałem podczas ruchu powrotnego.
 - Przed rozpoczęciem zbierania ściętego materiału należy wyłączyć silnik, odczepić pas i położyć urządzenie na ziemi.

11 TRANSPORT

- Zatrzymać silnik i poczekać na jego schłodzenie.
- Zamontować osłonę tarczy (Rys. 3.A).
- Trzymać urządzenie wyłącznie za rękkojeść i skierować narzędzie tnące w kierunku odwrotnym do kierunku pracy (Rys. 3).

OSTRZEŻENIE

Podczas transportu lub przenoszenia urządzenia należy zakładać osłonę tarczy, kod 4196086, jak pokazano na Rys. 3.A.

UWAGA

Przed transportem urządzenia w pojeździe należy się upewnić, że jest ono do niego prawidłowo i solidnie przymocowane pasami. Urządzenie należy transportować w pozycji poziomej, z opróżnionym zbiornikiem, ponadto należy się upewnić, iż nie narusza się obowiązujących przepisów dotyczących transportu takich urządzeń.

12 KONSERWACJA

NIEBEZPIECZEŃSTWO

- Podczas wykonywania czynności konserwacyjnych należy zawsze nosić rękawice ochronne.
- Nie wykonywać czynności konserwacyjnych, kiedy silnik jest rozgrzany.
- Niewłaściwa konserwacja, usuwanie lub modyfikacja urządzeń zabezpieczających i/lub stosowanie nieoryginalnych części zamiennych może spowodować poważne lub śmiertelne obrażenia operatora lub osób trzecich.

UWAGA

Nie używać paliwa (mieszanki) do czyszczenia.

12.1 ZGODNOŚĆ EMISJI ZANIECZYSZCZEŃ GAZOWYCH

Silnik urządzenia, włącznie z systemem kontroli emisji, musi być zarządzany, użytkowany i poddawany konserwacji zgodnie z instrukcjami podanymi w podręczniku użytkownika w celu utrzymania poziomów emisji zgodnych z wymogami prawnymi mającymi zastosowanie do maszyn nieprzeznaczonych do ruchu drogowego.

Nie należy dopuszczać do jakichkolwiek celowych naruszeń lub niewłaściwego użytkowania systemu kontroli emisji silnika.

Nieprawidłowa eksploatacja, użytkowanie lub konserwacja silnika lub urządzenia może prowadzić do możliwych awarii systemu kontroli emisji do momentu, w którym nie zostaną spełnione odpowiednie wymagania prawne; w takim przypadku należy podjąć natychmiastowe działania w celu naprawienia awarii systemu i przywrócenia zgodności z wymogami.

Poniżej przedstawiono kilka przykładów nieprawidłowego działania, użytkowania lub konserwacji (lista ta nie jest wyczerpująca):

- Działanie z nadmierną siłą lub uszkodzenie urządzeń dozujących paliwo;
- Stosowanie paliwa i/lub oleju silnikowego niezgodnych ze wskazanymi parametrami, podanymi w par. 7.1;
- Stosowanie nieoryginalnych części zamiennych;
- Brak konserwacji lub nieodpowiednia konserwacja układu wydechowego, włącznie z nieprawidłową częstotliwością konserwacji tłumika, świecy, filtra powietrza itp.

UWAGA

- Naruszenie silnika niniejszego urządzenia powoduje unieważnienie certyfikacji UE w zakresie emisji.
- Tłumik wyposażony jest w katalizator niezbędny do tego, aby silnik mógł być uznany za zgodny z wymogami dotyczącymi emisji. Katalizatora nie wolno nigdy modyfikować lub zdejmować: nieprzestrzeganie tego zakazu stanowi naruszenie prawa.

Poziom CO₂ silnika niniejszego urządzenia podano na stronie internetowej (www.myemak.com) Emak w zakładce „Il Mondo Outdoor Power Equipment”.

12.2 OSTRZENIE OSTRZY DO KOSZENIA TRAWY (2-3-4 ZĘBY)

Ostrza do cięcia trawy ostrzy się płaskim pilnikiem o pojedynczym nacięciu (Rys. 14).

OSTRZEŻENIE

- W razie braku odpowiednich umiejętności w zakresie prawidłowego ostrzenia należy się skontaktować z autoryzowanym centrum serwisowym.
- Nieodpowiednie narzędzie tnące lub niewłaściwie naostrzone ostrze zwiększają ryzyko odrzutu.
- Sprawdzić, czy ostrza koszące trawę nie są uszkodzone lub pęknięte; jeśli są uszkodzone, należy je wymienić.
- Nigdy nie wolno próbować naprawiać uszkodzonego ostrza poprzez spawanie, prostowanie go bądź zmienianie kształtu. Może to powodować odrywanie się fragmentów narzędzia tnącego i doprowadzić do poważnych bądź śmiertelnych obrażeń ciała.
- Ostrzy nie należy nigdy naprawiać, ale wymienić niezwłocznie po wykryciu oznak pęknięcia lub po przekroczeniu limitu ostrzenia.

UWAGA

- Aby zachować wyważenie, należy równomiernie ostrzyć wszystkie krawędzie tnące.
- Jeśli ostrza nie są prawidłowo naostrzone, mogą powodować nieprawidłowe wibracje urządzenia i doprowadzić do pęknięcia ostrzy.

NOTATKA

Ostrza do koszenia trawy są dwustronne: kiedy jedna strona ostrza jest stępiona, można odwrócić ostrze na drugą stronę (Rys. 14).

12.3 GŁOWICA ŻYŁKOWA

Zawsze stosować żyłkę o takiej samej średnicy, jak oryginalna, by nie dopuścić do przeciążenia silnika (Rys. 15).

Aby wydłużyć żyłkę nylonową, należy lekko stuknąć głowicą o ziemię podczas pracy.

UWAGA

Nie uderzać głowicą o beton lub bruk.

Wymiana nylonowej żyłki w głowicy TAP&GO (Rys. 16)

1. Nacisnąć klamrę (Rys. 16.1) i zdjąć pokrywę i szpulę.
2. Zagiąć żyłkę w połowie, tak aby z jednej strony pozostał fragment o około 14 cm dłuższy niż z drugiej.
3. Zablokować żyłkę w odpowiednim wycięciu (Rys. 16.2) na szpuli.
4. Nawijać, zgodnie ze strzałką, każdą żyłkę w jej rowku, równomiernie i bez krzyżowania.
5. Po nawinięciu żyłki zablokować ją w odpowiednich szczelinach, jak pokazano na (Rys. 16.3).
6. Zamontować sprężynę.
7. Przeprowadzić żyłkę przez oczka (Rys. 16.4).
8. Zablokować głowicę pokrywą (Rys. 16.5).
9. Pociągnąć żyłkę do zewnątrz (Rys. 16.6).

12.4 FILTR POWIETRZA

UWAGA

Zatkany filtr powoduje nieregularną pracę silnika, zwiększając zużycie paliwa i zmniejszając jego moc.

Co 8-10 godzin pracy:

1. Zdjąć pokrywę (Rys. 20.A), oczyścić filtr (Rys. 20.B).
2. Czyścić z dużej odległości sprężonym powietrzem w kierunku od wewnątrz do zewnątrz.
3. Jeśli jest zanieczyszczony lub uszkodzony, należy go wymienić.

12.5 FILTR PALIWA

UWAGA

Brudny filtr utrudnia rozruch i zmniejsza osiągi silnika.

Sprawdzać okresowo stan filtra paliwa. Aby oczyścić filtr, należy go wyjąć z otworu wlewowego paliwa; w przypadku nadmiaru brudu wymienić na nowy (Rys. 18).

12.6 SILNIK

UWAGA

Nagromadzenie brudu na cylindrze może prowadzić do przegrzania się szkodliwego dla pracy silnika.

Czyścić okresowo żeberka cylindra pędzlem lub strumieniem sprężonego powietrza.

12.7 ŚWIECA ZAPŁONOWA

Zaleca się okresowe czyszczenie świecy oraz kontrolowanie odstępów elektrod (Rys. 19). Używać świecy TORCH L8RTF lub zamiennika o takich samych właściwościach innej marki.

12.8 PRZEKŁADNIA STOŻKOWA

Co 30 godzin pracy wyjąć śrubę (Rys. 6.D) z przekładni stożkowej i sprawdzić poziom smaru. Używać nie więcej niż 10 g smaru wysokiej jakości na bazie dwusiarczku molibdenu.

12.9 PRZEKŁADNIA

Smarować co 30 godzin pracy złącze przewodu sztywnego (Rys. 21.D) smarem na bazie dwusiarczku molibdenu.

12.10 GAŹNIK

Przed wyregulowaniem gaźnika oczyścić filtr powietrza (Rys. 20.B) i rozgrzać silnik. Silnik maszyny został zaprojektowany i konstruowany zgodnie z Rozporządzeniem (EU) 2016/1628.

Śruba obrotów minimalnych (Rys. 17.T) jest tak wyregulowana, aby zapewnić margines bezpieczeństwa między minimalnymi obrotami a obrotami załączania sprzęgła.

OSTRZEŻENIE

- Podczas pracy silnika na obrotach minimalnych (3000 obr./min) tarcza nie powinna się obracać. Zalecamy zlecenie regulacji gaźnika sprzedawcy lub autoryzowanemu warsztatowi.
- Użytkowanie urządzenia na wysokości powyżej 1000 m wymaga kontrolowania gaźnika w autoryzowanym warsztacie.

12.11 TŁUMIK

NIEBEZPIECZEŃSTWO

- Niewłaściwie konserwowany tłumik zwiększa ryzyko wystąpienia pożaru i utraty słuchu.

Jeśli tłumik jest uszkodzony, należy go wymienić. Częste zatykanie tłumika może sygnalizować ograniczone osiągi katalizatora.

12.12 KONSERWACJA POZAPLANOWA

Wskazane jest przeprowadzanie ogólnego przeglądu urządzenia przez technika z sieci serwisowej po zakończeniu sezonu robót w przypadku intensywnej eksploatacji albo co dwa lata przy normalnej eksploatacji.

OSTRZEŻENIE

- Wszystkie czynności konserwacyjne, które nie zostały opisane w niniejszej instrukcji muszą być wykonywane w autoryzowanym warsztacie. Aby zapewnić sprawne działanie urządzenia przez długi czas, należy pamiętać o tym, aby w przypadku ewentualnej wymiany części stosować wyłącznie ORYGINALNE CZĘŚCI ZAMIENNE.
- Ewentualne nieautoryzowane modyfikacje i/lub stosowanie nieoryginalnych części zamiennych mogą spowodować poważne obrażenia operatora lub osób trzecich, nawet ze skutkiem śmiertelnym oraz powodując utratę gwarancji.

TABELA KONSERWACJI

Należy pamiętać, że następujące okresy konserwacyjne dotyczą tylko normalnych warunków roboczych. Jeśli codzienna praca wymaga eksploatacji dłuższej niż normalna lub pracy w surowych warunkach przycinania, sugerowane okresy konserwacyjne należy odpowiednio skrócić.		Przed każdym użyciem	Co miesiąc	W przypadku uszko- dzenia lub awarii	W zależności od potrzeb	1 rok lub 100 godzin
Całe urządzenie	Sprawdzić (wycieki, pęknięcia i zużycie)	X				
	Oczyścić po zakończeniu dnia pracy					
Elementy sterujące (przycisk STOP, dźwignia startera, dźwignia gazu, dźwignia bezpieczeństwa)	Sprawdzić działanie	X				
Zbiornik paliwa	Sprawdzić (wycieki, pęknięcia i zużycie)	X				
	Oczyścić					X
Filtr paliwa i przewody	Skontrolować		X			
	Oczyścić, wymienić wkład filtra			X		X
Przystawki tnące	Sprawdzić (uszkodzenia, ostrość i zużycie)	X				
	Sprawdzić naprężenie	X				
	Naostrzyć			X	X	
Przekładnia stożkowa	Sprawdzić (uszkodzenia, zużycie i poziom środków smarnych)		X		X	
Osłona przystawki tnącej	Sprawdzić (uszkodzenia i zużycie)	X				
	Wymenić			X	X	
Wszystkie dostępne śruby i nakrętki (ale nie śruby regulacyjne)	Skontrolować	X				
	Dokręcić		X			
Filtr powietrza	Oczyścić	X			X	
	Wymenić			X		X
Żebra cylindra	Oczyścić		X			
Szczeliny obudowy rozrusznika	Oczyścić po zakończeniu dnia pracy					
Linka rozrusznika	Sprawdzić (uszkodzenia i zużycie)		X			
	Wymenić			X		
Gaźnik	Sprawdzić obroty minimalne (narzędzie tnące nie może się obracać przy silniku pracującym na obrotach minimalnych)	X				
Świeca zapłonowa	Sprawdzić przerwę między elektrodami		X			
	Wymenić			X		X
Zawieszenie antywibracyjne	Sprawdzić (uszkodzenia i zużycie)		X			
	Wymiana przez dealera			X	X	
Nakrętki i śrubki przystawki tnącej	Sprawdzić, czy przeciwnakrętka narzędzia tnącego jest właściwie dokręcona	X				

13 PRZECHOWYWANIE

Gdy urządzenie nie będzie używane przez dłuższy czas:

- Opróżnić i oczyścić zbiornik paliwa w miejscu z dobrą wentylacją.

UWAGA

Aby opróżnić gaźnik, uruchomić silnik i zaczekać dopóki się nie zatrzyma (pozostawianie mieszanki w gaźniku może spowodować uszkodzenie membran).

- Procedura uruchamiania po sezonie zimowym jest taka sama, jak podczas zwykłego uruchamiania urządzenia (rozdz. 9).
- Postępować zgodnie z powyższymi zasadami konserwacji.
- Dokładnie oczyścić urządzenie i nasmarować części metalowe.
- Zdemontować tarczę, oczyścić ją i nasmarować olejem, aby zapobiec rdzewieniu.
- Zdjąć kołnierze blokujące tarczę; oczyścić, osuszyć i nasmarować olejem gniazdo przekładni stożkowej.
- Opróżnić zbiornik paliwa i zakręcić korki.
- Dokładnie oczyścić otwory chłodzenia i filtr powietrza (Rys. 20.B).
- Przechowywać urządzenie w suchym pomieszczeniu, w miarę możliwości niebezpośrednio na podłożu i daleko od źródeł ciepła.
- Jeśli urządzenie jest przechowywane z zamontowaną tarczą metalową, obowiązkowo należy zamontować także osłonę tarczy.

14 OCHRONA ŚRODOWISKA

Ochrona środowiska powinna mieć nadrzędne znaczenie podczas używania maszyny, z korzyścią dla społeczności lokalnej oraz otoczenia, w którym żyjemy. Dlatego należy:

- Nie zakłócać spokoju sąsiadom.
- Dokładnie przestrzegać lokalnych przepisów o utylizacji materiałów pozostałych po koszeniu.
- Dokładnie przestrzegać lokalnych przepisów dotyczących utylizacji opakowań, olejów, benzyny, baterii, filtrów, uszkodzonych części bądź jakichkolwiek elementów znacznie wpływających na środowisko.

NOTATKA

Odpadów specjalnych nie wolno wyrzucać razem ze zwykłymi śmieciami, ale należy je segregować i oddawać do odpowiednich punktów zbiórki, które zapewnią recykling materiałów.

14.1 ROZBIÓRKA I UTYLIZACJA

Po wycofaniu maszyny z eksploatacji nie można jej porzucać w dowolnym miejscu, lecz należy zwrócić się do punktu zbiórki.



Znaczna część materiałów użytych do produkcji urządzenia nadaje się do recyklingu; wszystkie metale (stal, aluminium, mosiądz) można przekazać do punktów zbiórki złomu. Aby uzyskać informacje, skontaktować się z punktem odbioru odpadów w najbliższej okolicy. Usuwanie odpadów po rozbiórce maszyny musi odbywać się w sposób ekologiczny, aby nie zanieczyszczać gruntu, powietrza i wody.

Zawsze należy też przestrzegać obowiązujących przepisów lokalnych.







Po rozbiórce urządzenia konieczne będzie zniszczenie etykiety z oznaczeniem CE wraz z niniejszą instrukcją.

15 DANE TECHNICZNE

15.1 PARAMETRY URZĄDZENIA

		BCH 500 S - DSH 5000 S	BCH 500 T - DSH 5000 T
Pojemność silnika	cm ³	50,9	
Silnik		2-suwowy EMAK	
Moc	kW	2,1	
Minimalne obroty/min	min ⁻¹	3000	
Maksymalna prędkość trzpienia zdawczego	min ⁻¹	8500	
Prędkość silnika przy maksymalnej prędkości trzpienia zdawczego	min ⁻¹	10 400	
Pojemność zbiornika paliwa  + 	cm ³	1100 (1,1 l)	
Pompka rozruchowa gaźnika		Tak	
Ułatwiony rozruch 		Tak	
Promień skrętu	cm	41	
Masa bez narzędzia tnącego i osłony	kg	7,9	8,3

15.2 ZALECANE NARZĘDZIA TNĄCE





Model	Narzędzia tnące			Osłona	
		Ø mm			
BCH 500 S - BCH 500 T		130	P.N. 61459100	P.N. 61450295AR	
DSH 5000 S - DSH 5000 T		130	P.N. 61459101		
BCH 500 S - BCH 500 T		130	P.N. 61459102	P.N. 61450295AR	
DSH 5000 S - DSH 5000 T		130	P.N. 61459103		
BCH 500 S - BCH 500 T DSH 5000 S - DSH 5000 T		255	P.N. 4095567AR	P.N. 61450295AR	*
		305	P.N. 4095675AR		
BCH 500 S - BCH 500 T DSH 5000 S - DSH 5000 T		230	P.N. 4095637AR	P.N. 61450295AR	*
		255	P.N. 4095638AR		
BCH 500 S - BCH 500 T DSH 5000 S - DSH 5000 T		255	P.N. 4095673BR	P.N. 61450295AR	*
		305	P.N. 4095674AR		
BCH 500 S - BCH 500 T DSH 5000 S - DSH 5000 T		230	P.N. 4095568AR	P.N. 61450295AR	*
		255	P.N. 4095563AR		
BCH 500 S - BCH 500 T DSH 5000 S - DSH 5000 T		255	P.N. 4095641BR	P.N. 61450295AR	*
		305	P.N. 4095665BR		

* Osłona (Rys. 4.C) nie jest wymagana. Metalowe narzędzia tnące.

NIEBEZPIECZEŃSTWO

Korzystanie z narzędzi tnących innych niż zalecane może prowadzić do poważnych lub śmiertelnych obrażeń. Stosować wyłącznie zalecane narzędzia tnące i osłony oraz przestrzegać instrukcji dotyczących ostrzenia.

15.3 EMISJA HAŁASU I WIBRACJE

			<i>BCH 500 S - DSH 5000 S</i>		<i>BCH 500 T - DSH 5000 T</i>		
							
Ciśnienie akustyczne	dB (A)	$L_{PA av}$ EN 11806-1 EN 22868	101.5	102.7	101.5	102.7	*
Niepewność	dB (A)		1.0	1.5	1.0	1.5	
Zmierzony poziom mocy akustycznej	dB (A)	2000/14/ WE EN 22868 EN ISO 3744	115	114	115	114	
Niepewność	dB (A)		1.2	1.2	1.2	1.2	
Gwarantowany poziom mocy akustycznej	dB (A)	L_{WA} 2000/14/ WE EN 22868 EN ISO 3744	116	115	116	115	
Poziom drgań	m/s²	EN 11806-1 EN 22867 EN 12096	5.3 (lewa) 4.8 (prawa)	6.6 (lewa) 8.8 (prawa)	7.0 (lewa) 5.7 (prawa)	6.7 (lewa) 4.7 (prawa)	*
Niepewność	m/s²	EN 12096	1.4 (lewa) 1.3 (prawa)	1.4 (lewa) 1.6 (prawa)	1.3 (lewa) 1.2 (prawa)	1.4 (lewa) 1.3 (prawa)	

* Średnie ważone wartości: 1/2 prędkości minimalnej, 1/2 pełnego obciążenia (głowica) lub 1/2 prędkości maks. na pusto (tarcza)

16 PRZEWODNIK ROZWIĄZYWANIA PROBLEMÓW

OSTRZEŻENIE

- Z wyjątkiem przypadków, gdy działanie maszyny jest wyraźnie wymagane, zawsze zatrzymać maszynę i odłączyć świecę zapłonową przed przeprowadzeniem wszystkich napraw zalecanych w poniższej tabeli.
- Po sprawdzeniu wszystkich możliwych przyczyn, jeśli problem nie został rozwiązany, należy zwrócić się do Autoryzowanego Serwisu. Jeśli pojawi się usterka nie wymieniona w tabeli, należy zwrócić się do Autoryzowanego Serwisu.

<i>Problem</i>	<i>Możliwe przyczyny</i>	<i>Rozwiązanie</i>
Silnik nie uruchamia się lub wyłącza się po kilku sekundach od uruchomienia.	<ol style="list-style-type: none"> 1. Brak iskry. 2. Silnik zalany. 	<ol style="list-style-type: none"> 1. Sprawdzić iskrę świecy zapłonowej. Jeśli brak iskry, wymienić świecę na nową (TORCH L8RTF). 2. Postępować według procedury z par. 10.3. Jeśli silnik nadal nie uruchamia się, wymienić świecę na nową i powtórzyć procedurę z par. 10.1.
Silnik uruchamia się, ale nie przyspiesza prawidłowo lub nie pracuje właściwie na wysokiej prędkości.	Należy wyregulować gaźnik.	Zwrócić się do Autoryzowanego Serwisu w celu regulacji gaźnika.
Silnik nie osiąga pełnej prędkości i/lub wytwarza nadmierną ilość dymu.	<ol style="list-style-type: none"> 1. Sprawdzić mieszankę oleju z benzyną. 2. Zanieczyszczony filtr powietrza. 3. Należy wyregulować gaźnik. 	<ol style="list-style-type: none"> 1. Stosować świeżą benzynę i olej odpowiedni do silników dwusuwowych (patrz par. 7.1). 2. Oczyszczyć filtr powietrza (patrz par. 12.4). 3. Zwrócić się do Autoryzowanego Serwisu w celu regulacji gaźnika.
Silnik uruchamia się, pracuje i przyspiesza, ale nie przechodzi na bieg jałowy.	Należy wyregulować gaźnik.	Wyregulować śrubę obrotów minimalnych (Rys. 17.T) w kierunku zgodnym z ruchem wskazówek zegara, aby zwiększyć prędkość (patrz par. 12.10).
Silnik uruchamia się i działa, ale narzędzie tnące nie obraca się	Uszkodzone sprzęgło, przekładnia stożkowa lub wał napędowy	Wymienić uszkodzony podzespół, w razie potrzeby; Skontaktować się z autoryzowanym serwisem

UWAGA

Nigdy nie podejmować napraw, nie posiadając do tego celu odpowiednich środków i narzędzi albo niezbędnych umiejętności technicznych. Każda przeprowadzona interwencja powoduje automatyczną utratę Gwarancji i zwalnia Producenta z wszelkiej odpowiedzialności. Jeśli po zastosowaniu proponowanych rozwiązań problemy nadal występują, skontaktować się z autoryzowanym centrum serwisowym.

17 DEKLARACJA ZGODNOŚCI

Producent, **Emak spa via Fermi, 4 - 42011 Bagnolo in Piano (RE) ITALY**, oświadcza z pełną odpowiedzialnością, że urządzenie:

- Typ: kosa spaliniowa/przenośna kosiarka do trawy z silnikiem spaliniowym
- Marka Efcó, model DSH 5000 S - DSH 5000 T
- Marka Oleo-Mac, model BCH 500 S - BCH 500 T
- Identyfikacyjne numery seryjne 789 XXX 0001 ÷ 789 XXX 9999

jest zgodne z wymogami dyrektywy/rozporządzenia wraz z późniejszymi zmianami lub uzupełnieniami: 2006/42/WE - 2000/14/WE - 2014/30/UE - (UE) 2016/1628 - 2011/65/UE, jest zgodne z wymogami poniższych norm zharmonizowanych: EN ISO 11806-1:2011 - EN 55012:2007 - EN 55012:2007+A1:2009 - ISO 14982:1998

Zastosowane procedury określania zgodności: Załącznik V - 2000/14/WE

18 KARTA GWARANCYJNA

Niniejsze urządzenie zostało zaprojektowane i wykonane przy wykorzystaniu najnowocześniejszych technik produkcyjnych. Producent udziela gwarancji na swoje wyroby na okres 24 miesięcy od daty zakupu do celów prywatnych i hobbystycznych. W przypadku używania produktu do zastosowań profesjonalnych okres gwarancyjny ograniczony jest do 12 miesięcy.

Ogólne warunki gwarancji

- Gwarancja obowiązuje począwszy od dnia zakupu. Producent, poprzez sieć sprzedaży i obsługi technicznej, wymienia bezpłatnie części z wadami materiałowymi, wadami powstałymi w toku obróbki oraz wadami produkcyjnymi. Gwarancja nie znosi prawa nabywcy przewidzianego w kodeksie cywilnym i dotyczącego roszczeń w wyniku wad i uszkodzeń spowodowanych przez sprzedany przedmiot.
- Personel techniczny przystąpi do naprawy w czasie, na który pozwolą wymagania organizacyjne, zawsze najszybciej jak to możliwe.
- Aby skorzystać z naprawy w ramach gwarancji, konieczne jest przedstawienie autoryzowanemu pracownikom obsługi poniższej karty gwarancyjnej, ostemplowanej przez sprzedawcę, wypełnionej we wszystkich swoich częściach oraz faktury zakupu lub paragonu lub też innego wymaganego prawnie dokumentu sprzedaży z odnotowaną datą zakupu.

Zmierzony poziom mocy akustycznej: 115 dB (A)

Gwarantowany poziom mocy akustycznej: 116 dB (A)

Podmiot upoważniony do opracowania dokumentacji technicznej to producent Emak S.p.A.

Sporządzono w Bagnolo in Piano (RE) Italy - via Fermi, 4

Data: 31/07/2021



- Utrata gwarancji następuje w przypadku:
 - Widocznego braku konserwacji,
 - Nieprawidłowego użytkowania wyrobu lub jego przeróbek,
 - Stosowania niewłaściwych smarów lub paliwa,
 - Stosowania nieoryginalnych części zamiennych lub akcesoriów,
 - Wykonywania napraw przez osoby nieupoważnione.
- Producent nie obejmuje gwarancją materiałów eksploatacyjnych oraz części ulegających zużyciu podczas normalnego użytkowania.
- Gwarancja nie obejmuje prac mających na celu unowocześnienie i ulepszenie produktu.
- Gwarancja nie obejmuje regulacji ani czynności konserwacyjnych, które będą konieczne w okresie gwarancji.
- Ewentualne uszkodzenia powstałe podczas transportu powinny zostać natychmiastowo zgłoszone przewoźnikowi pod groźbą utraty gwarancji.
- Dla silników innych marek (Briggs & Stratton, Subaru, Honda, Kipor, Lombardini, Kohler itp.) montowanych w naszych urządzeniach obowiązuje gwarancja udzielona przez producenta silnika.
- Gwarancja nie obejmuje ewentualnych szkód, bezpośrednio lub pośrednio wyrządzonych osobom lub rzeczom z powodu usterek w urządzeniu lub wynikłych z wymuszonego przedłużonego przestoju w pracy urządzenia.

MODEL

NR SERYJNY

NABYWCA

DATA

DEALER

Nie wysyłać! Prosimy o załączanie wyłącznie do zgłoszeń dotyczących gwarancji technicznych.

IT	ATTENZIONE! – Questo manuale deve accompagnare la macchina durante tutta la sua vita.
EN	WARNING! – This owner’s manual must stay with the machine for all its life.
FR	ATTENTION! – Le manuel doit accompagner la machine pour toute sa vie.
DE	ACHTUNG! - Dieses Anweisungsheft muß das Gerät während seiner gesamten Lebensdauer begleiten.
ES	¡ATENCIÓN! - Este manual debe acompañar a la máquina durante toda su vida útil.
PT	ATENÇÃO! - Este manual deve acompanhar a máquina durante toda a sua vida útil.
EL	ΠΡΟΣΟΧΗ! - Το παρόν εγχειρίδιο πρέπει να συνοδεύει το μηχάνημα σε όλη τη διάρκεια ζωής του.
NL	WAARSCHUWING! - Deze gebruikershandleiding moet gedurende de hele levensduur bij de machine blijven.
CS	UPOZORNĚNÍ! - Tento návod byste měli používat po celou dobu životnosti přístroje.
SK	UPOZORNENIE! - Tento návod musí sprevádzať stroj po celú dobu jeho životnosti.
RU	ВНИМАНИЕ! – Настоящая инструкция должна сопровождать изделие во время всего срока его службы.
PL	UWAGA! - Niniejsza instrukcja powinna towarzyszyć urządzeniu przez cały okres jego eksploatacji.