

DEB 518

Руководство по эксплуатации (Первое оригинальной версии руководства)

МОТОКОСИЛКА УПРАВЛЕНИЕМ



Внимательно прочтите руководство пользователя.
Ознакомьтесь с порядком работы машины и механизмами управления.

Podręcznik użytkownika (tłumaczenie oryginalnej instrukcji)

KOSIARKA SAMOBIEŻNA



Przeczytaj instrukcje zawarte w podręczniku użytkownika.
Zapoznaj się z działaniem maszyny i jej sterownikami.

Návod na použitie (Překlad originálního návodu)

MOTOROVÝCH ŽACÍCH STROJŮV



Prečítajte si pokyny v návode na používanie.
Pred použitím sa oboznámte s funkciami a ovládaním stroja.

Návod k použití (Překlad původního návodu)

MOTOROVÉ ŽACÍ



Prečtěte si pokyny v příručce uživatele.
Seznamte se s fungováním a ovládaním stroje.

Korisnički priručnik (Prijevod izvornih uputa)

MOTORNJA KOSILICA



Pročitajte upute iz korisničkog priručnika.
Upoznajte se s radom i upravljačkim elementima stroja.

RU

PL

SK

CZ

HR





1.1

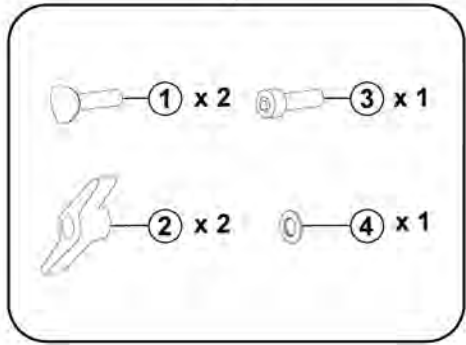
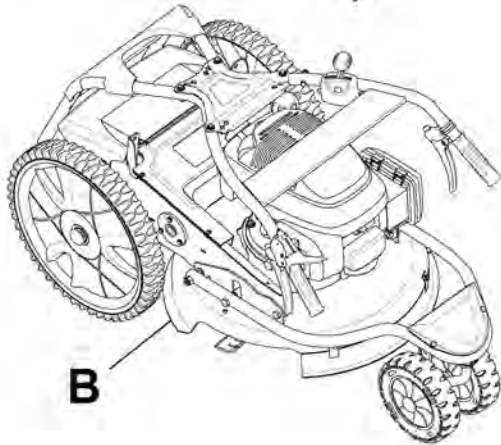
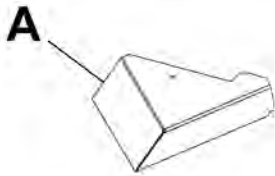
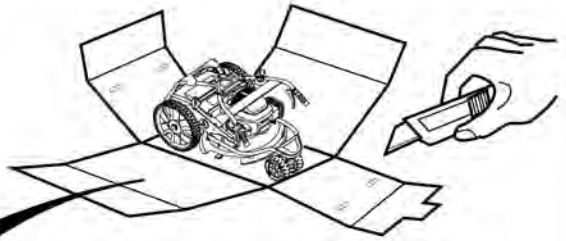
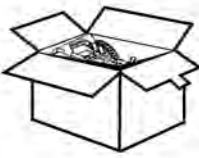
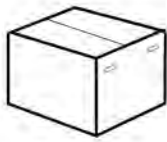

1.2

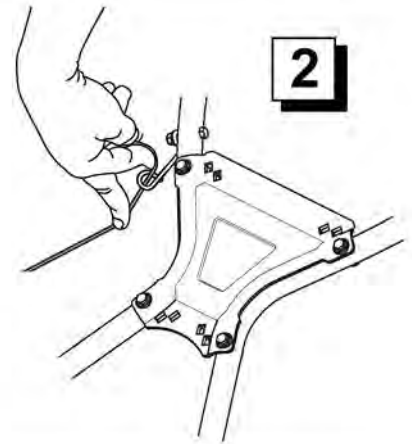
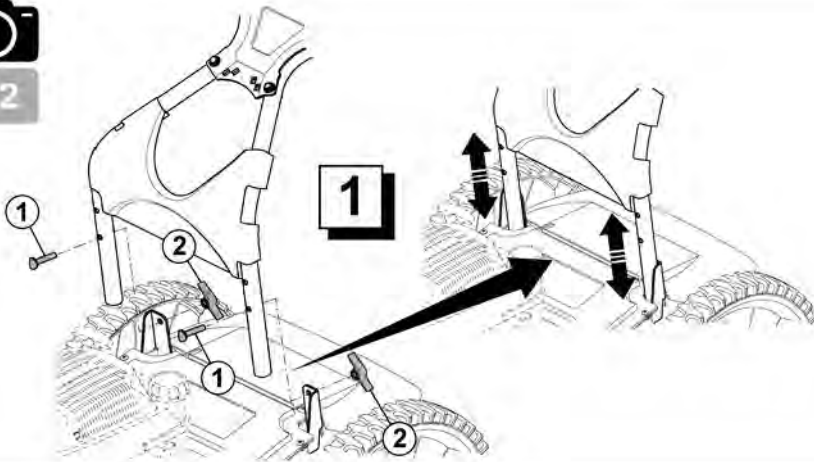

1.3

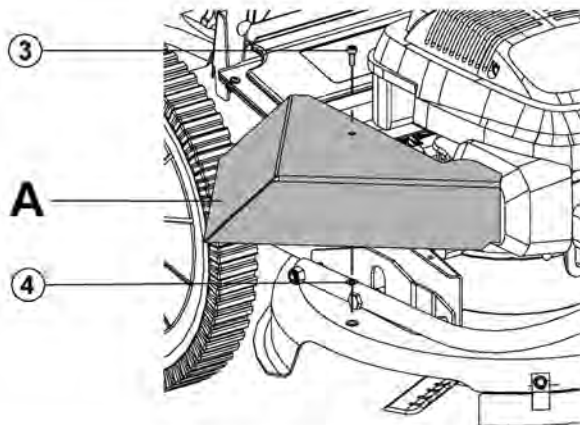



1.4

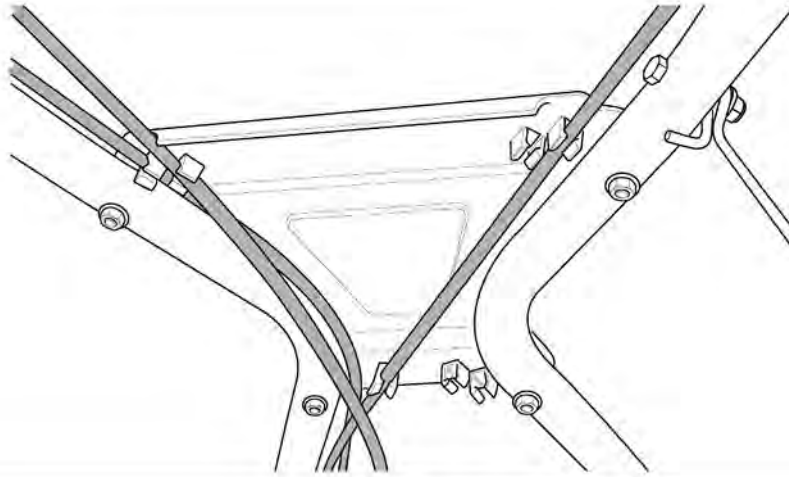

1.5

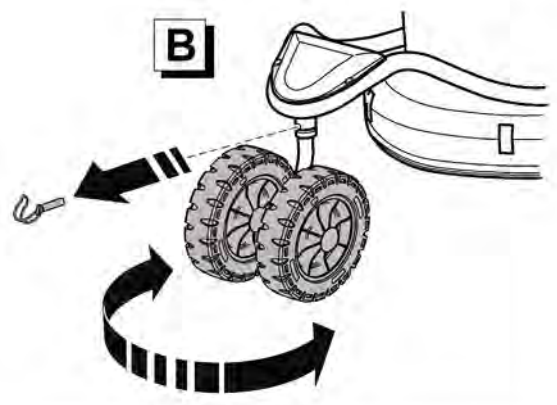
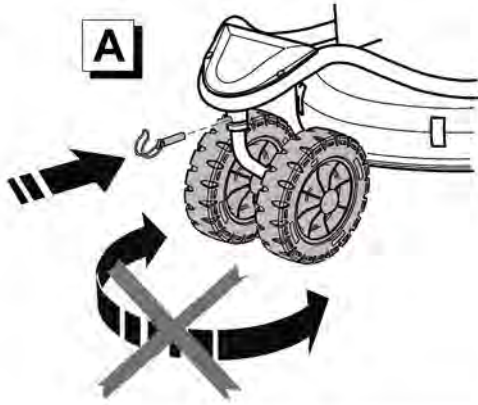

1.6

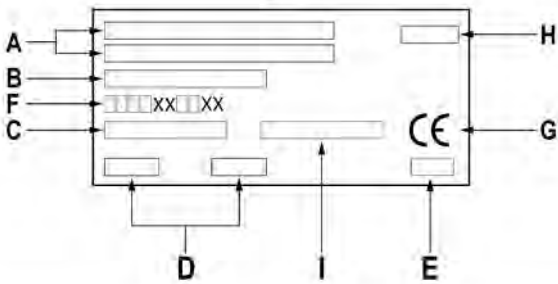
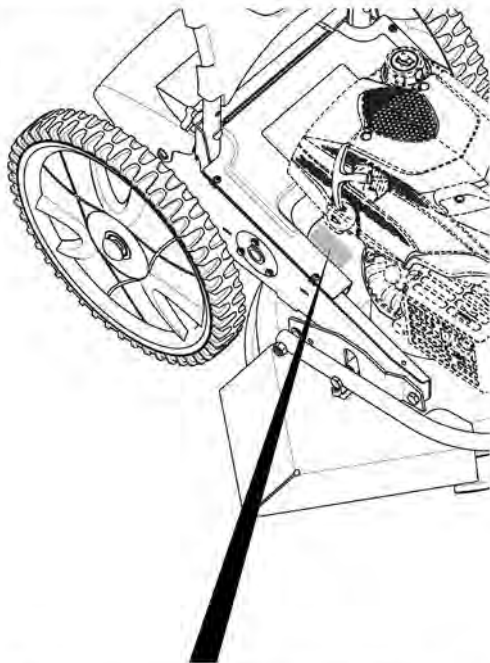

1.7

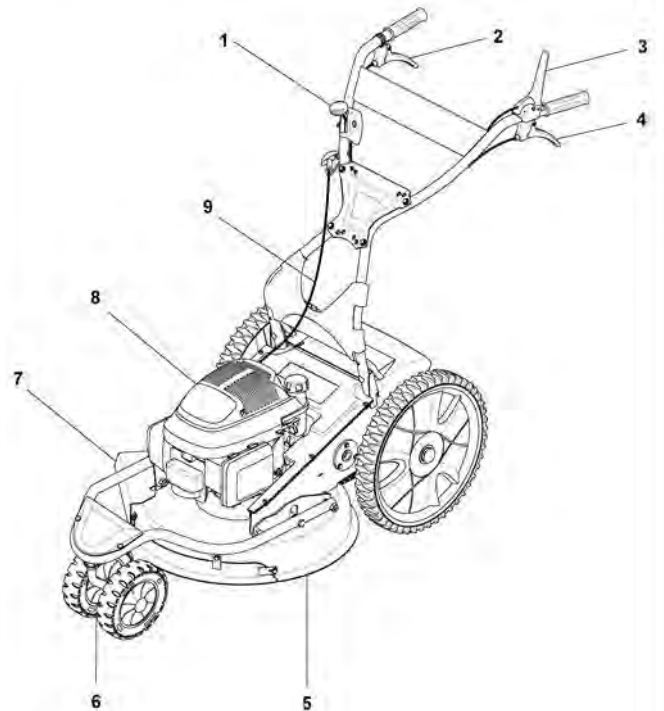



2.1

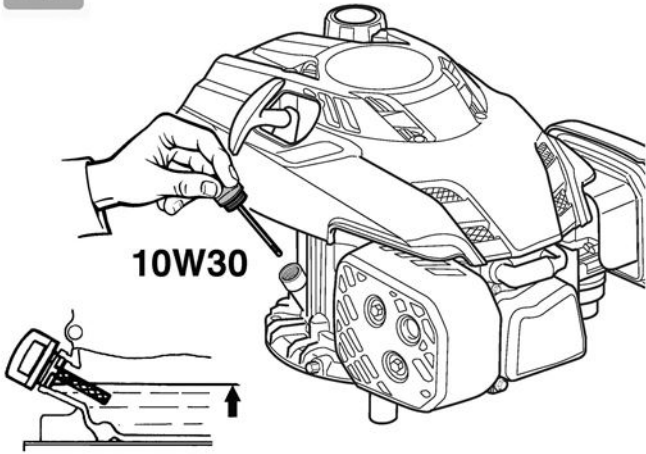

2.2

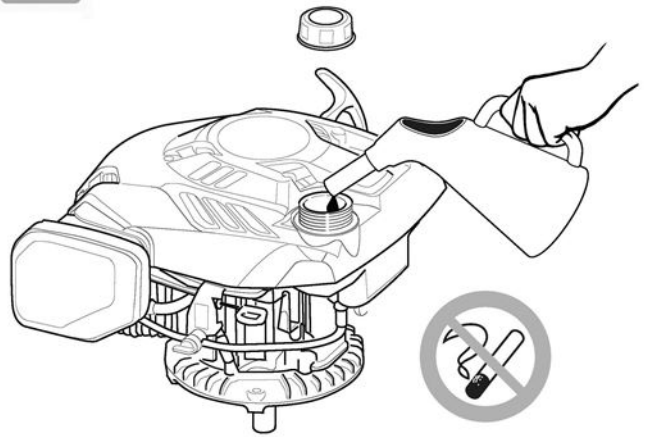

2.3

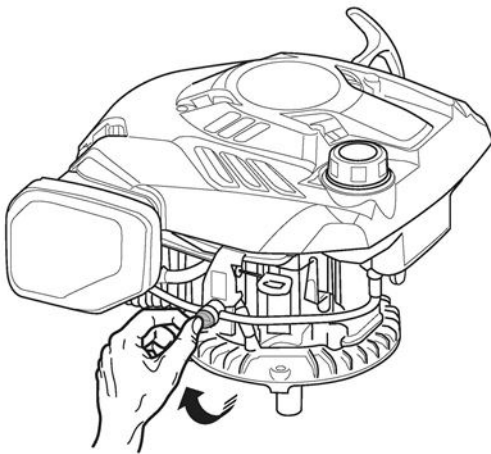

2.4

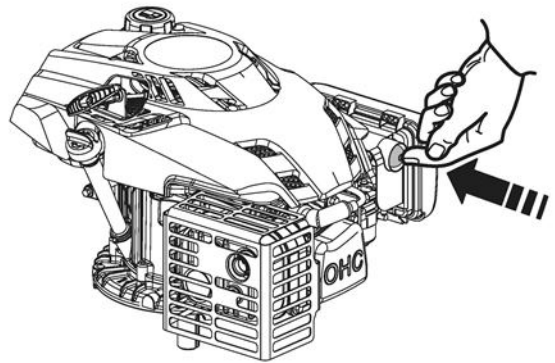

2.5

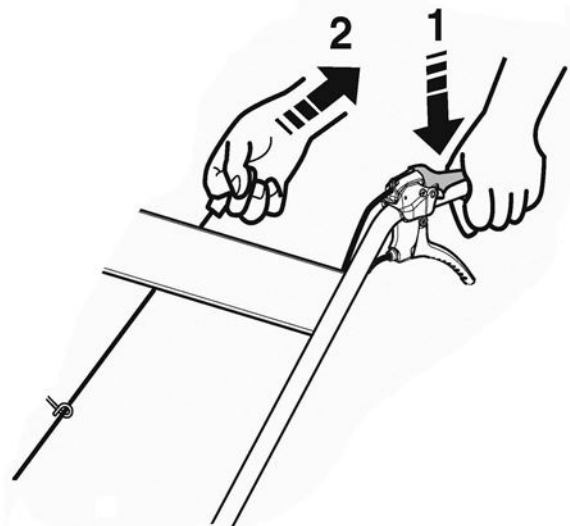
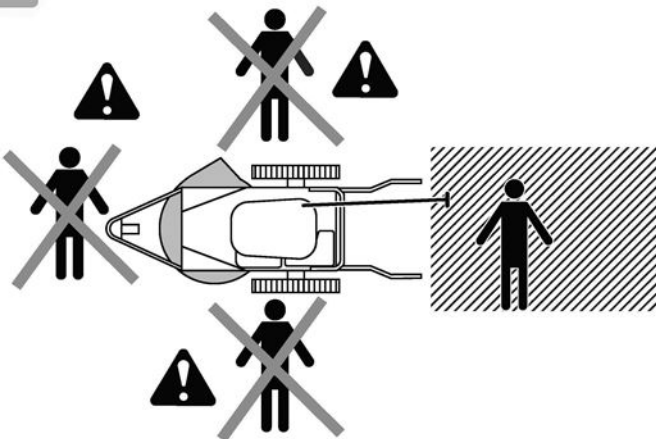

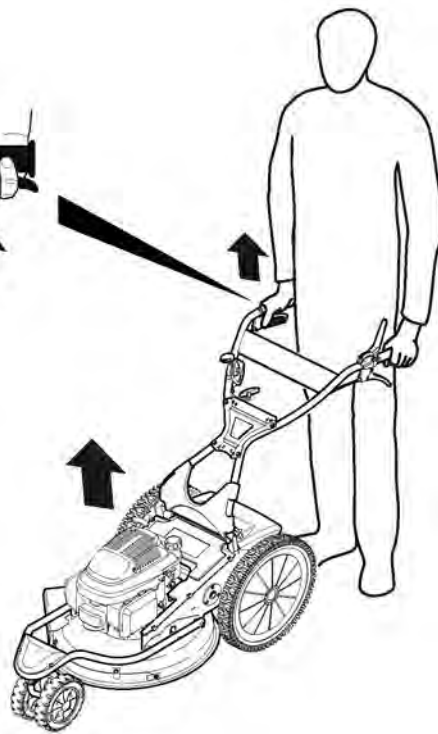
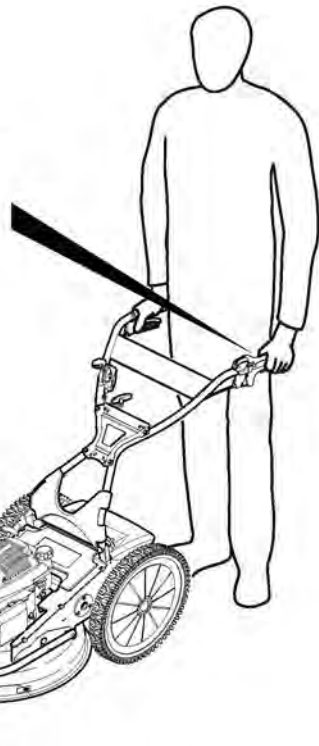
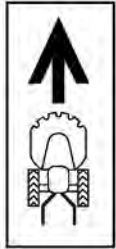

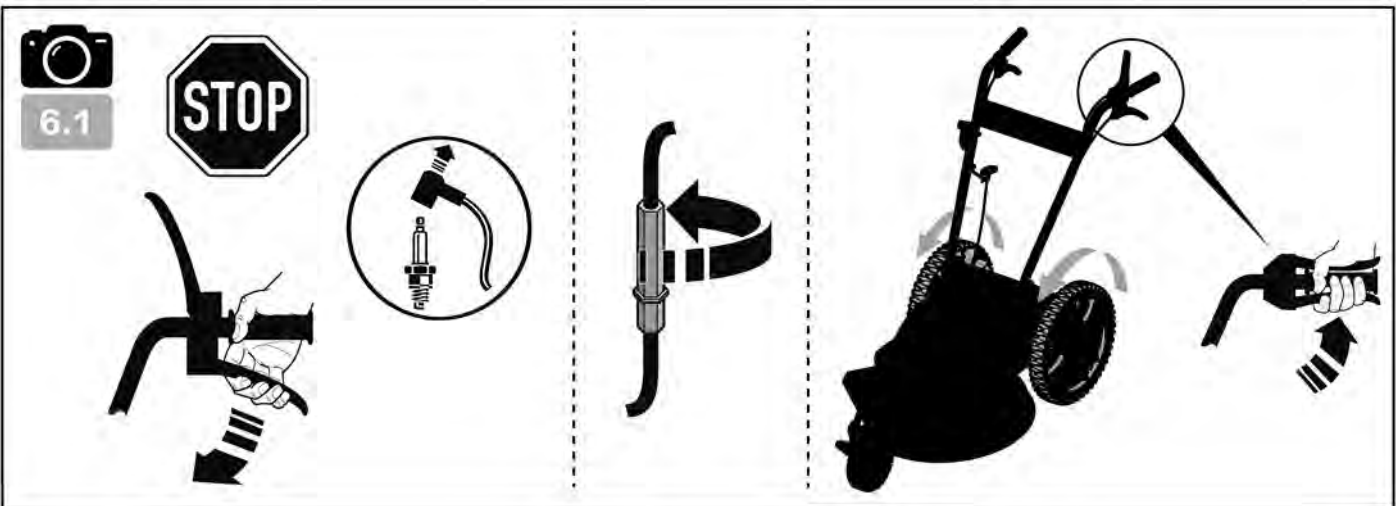
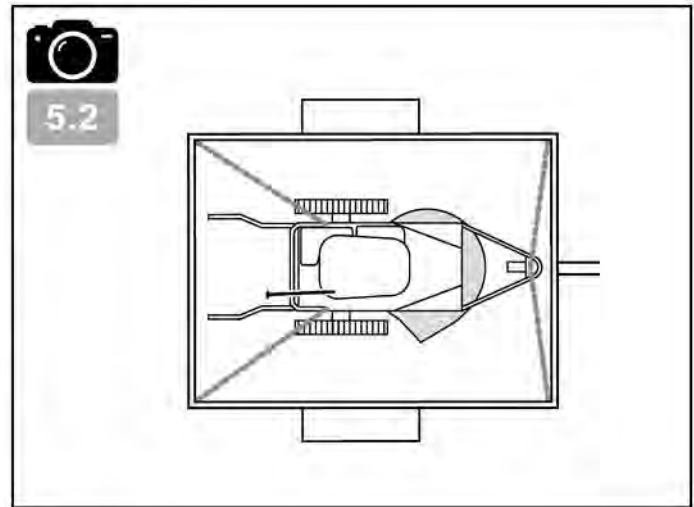
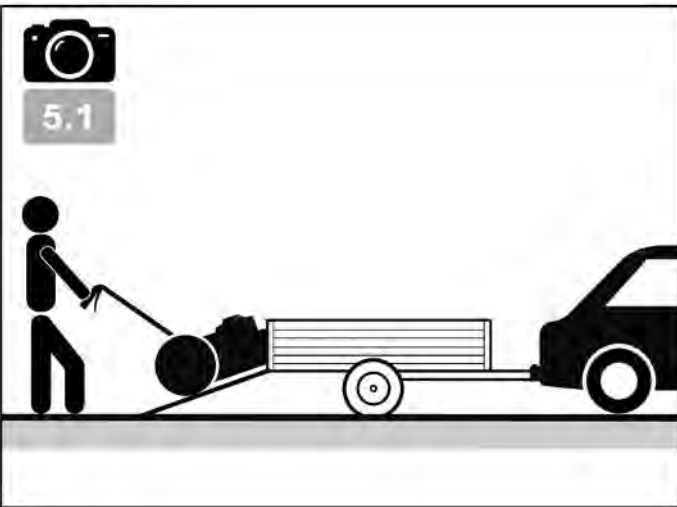
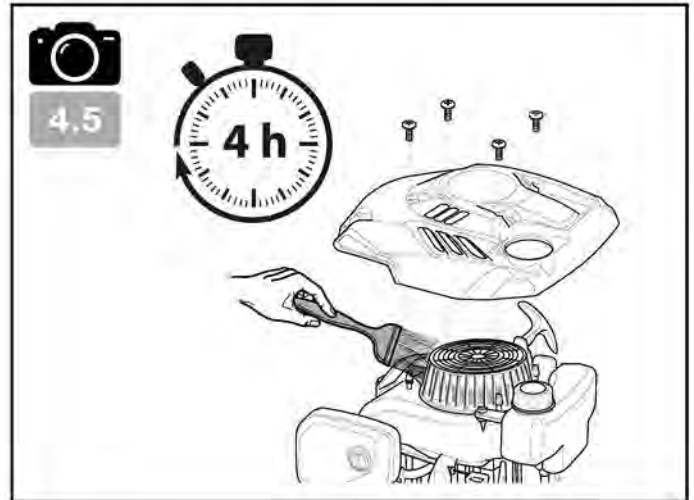
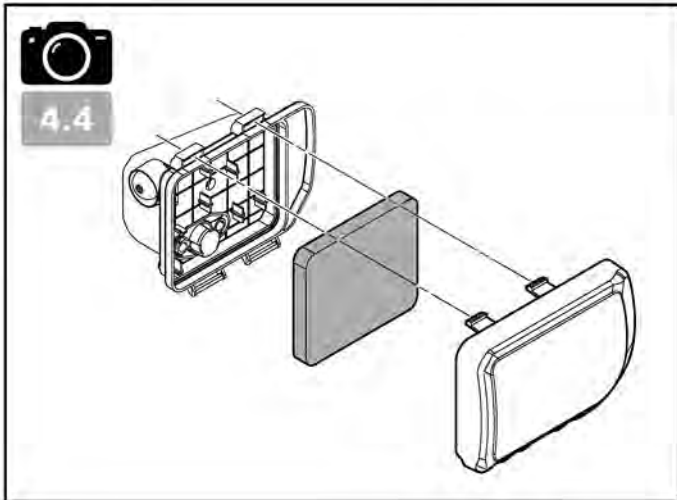
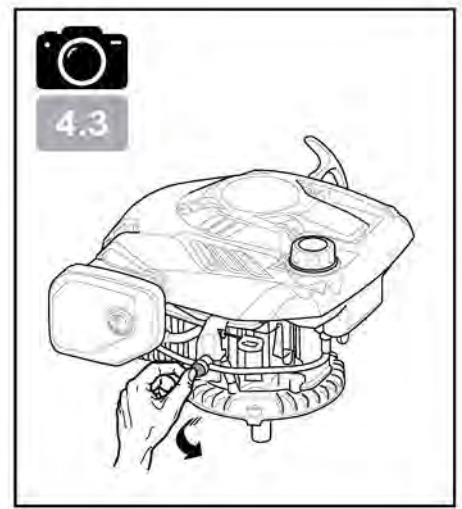
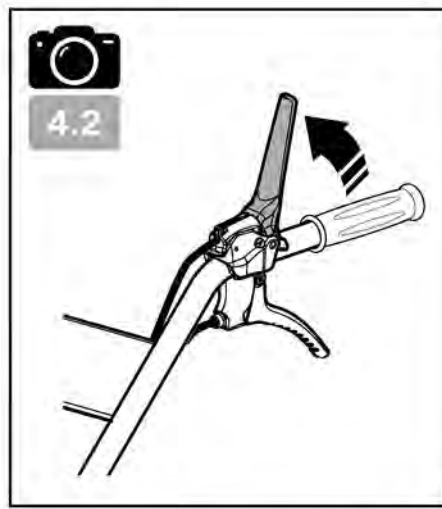
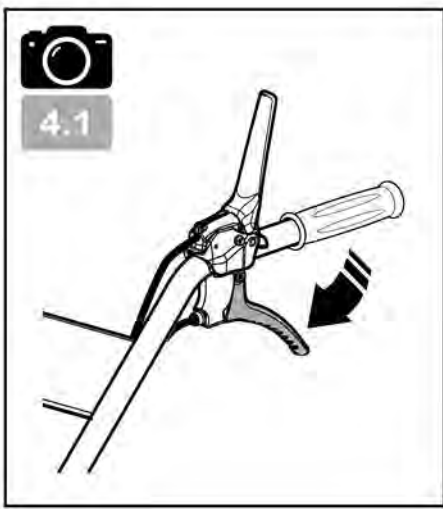

Следует обращать особое внимание на указания, сопровождаемые данными надписями:



ВНИМАНИЕ! Указывает на высокую вероятность серьезных телесных повреждений и даже смертельную опасность в случае несоблюдения инструкций.

ПРЕДУПРЕЖДЕНИЕ: Указывает на опасность телесных повреждений или порчи оборудования в случае несоблюдения инструкций

ПРИМЕЧАНИЕ: Содержит полезные сведения



Этот знак призывает вас к осторожности при выполнении определенных операций

В случае возникновения проблем, а также по любым вопросам касательно машины, свяжитесь с продавцом.



ВНИМАНИЕ! Надежная работа машины гарантируется только при соблюдении условий эксплуатации, указанных в инструкциях. Прежде чем использовать машину, необходимо внимательно прочесть данное руководство. В противном случае возникает опасность получения травмы и повреждения оборудования

Инструктаж / общие сведения:

- До начала работы с машиной следует ознакомиться с правилами корректного использования и механизмами управления машины. Важно уметь быстро выключать двигатель.
- Машина может использоваться только в соответствии с рекомендациями руководства по эксплуатации.
- Безопасное расстояние, которое оператор должен соблюдать от других людей, должно составлять 40 метров.
- Необходимо помнить, что пользователь несет ответственность за несчастные случаи и повреждения, причиненные другим лицам и их имуществу. На пользователя возлагается обязанность оценивать потенциальные риски работы на местности и принимать все меры предосторожности, необходимые для обеспечения безопасности, особенно на склонах, неровных и скользких поверхностях, рыхлых почвах.
- Никогда не позволяйте пользоваться машиной детям, а также лицам, не ознакомившимся с данными инструкциями. Местным законодательством может быть установлен минимальный возраст для работы с такими машинами.
- Не допускается использование машины после приема лекарств или иных средств, которые могут ухудшить реакцию или иметь снотворный эффект. При эксплуатации машины следует использовать соответствующие средства индивидуальной защиты, в частности, защитную обувь, длинные брюки, защитные очки и наушники для защиты слуха.
- Машину можно использовать только по прямому назначению, то есть для расчистки от кустарника. Использование в любых других целях может представлять опасность или привести к поломке оборудования.

Подготовка:

- Необходимо тщательно осмотреть участок, на котором будет использоваться машина, и очистить его от предметов, которые могут быть отброшены машиной в разные стороны (камни, провода, стекло, металлические предметы и др.).
- Перед каждым использованием необходимо осмотреть машину визуально, чтобы убедиться, что ножи и их крепежные элементы, а также дефлекторы не изношены и не повреждены. Каждый раз перед использованием машины необходимо заменить все изношенные или поврежденные детали уполномоченным специалистом (или в специализированной мастерской).
- Если машина оснащена кнопкой отключения двигателя, следите за надлежащим состоянием электрических кабелей системы отключения двигателя для обеспечения его гарантированной остановки. Убедитесь в отсутствии утечек (бензина, масла и т.д.).
- Регулярно проверяйте состояние аккумулятора (если машина им оснащена). Замените аккумулятор, если картер, крышка или клеммы повреждены.
- Не допускается использование машины без защитных накладок или кожухов. Необходимо

удостовериться, что все крепежные детали надежно зафиксированы.

Внимание, опасность! Бензин является легковоспламеняющимся веществом:

- Храните топливо в специально предназначенных для этого емкостях. Заполняйте бак только на открытом воздухе. Во время этой операции запрещается курить.
- Не открывайте крышку бензобака и не наливайте туда бензин, когда работает двигатель, или когда бак еще не остыл.
- Если бензин разлился на землю, не нужно пытаться запустить двигатель. Вывести машину из этой зоны и исключить появление там источников возгорания, пока не выветрятся пары бензина.
- Храните машину в сухом месте. Ни в коем случае не храните машину в месте, где пары бензина могут достичь источника пламени, искры или сильного источника тепла.
- Установите обратно крышки топливного бака.
- Не заливайте полный бак, чтобы свести к минимуму разбрызгивание бензина.
- Не оставляйте двигатель работающим в замкнутых пространствах, где есть опасность скопления угарного газа.
- Угарный газ может быть смертельно опасным. Обеспечьте в помещении достаточную вентиляцию.

Использование машины:

- Запускайте двигатель осторожно, соблюдая инструкции производителя и держа ноги на безопасном расстоянии от орудия(-ий).
- При запуске двигателя оператор-пользователь не должен поднимать машину, а также машина не должна быть наклонена, когда лезвие для пиления повернуто в противоположную от оператора сторону.
- Выключайте двигатель, когда оставляете машину без присмотра.
- Никогда не бегайте, а только ходите, оперируя машиной.
- Будьте особенно осторожны, когда тяните машину на себя или изменяете направление движения (если возможно).
- Соблюдайте безопасную дистанцию относительно вращающихся орудий, задаваемую длиной руля.
- Держите руки и ноги на безопасном расстоянии от движущихся деталей.
- В случае:
 - аномальной вибрации,
 - заедания,
 - проблем сцепления,
 - соударения с инородным предметом,
 - повреждения кабеля отключения двигателя (в зависимости от модели),

Немедленно остановите двигатель (если кабель двигателя отключен, потяните рычаг стартера, как описано в § «Запуск двигателя», чтобы остановить двигатель), дать машине остыть, отсоединить провод, ведущий к свече зажигания, проводить осмотр машины и необходимый ремонт уполномоченным специалистом (или в специализированной мастерской) перед каждым последующим использованием.

- Работайте только днем или при хорошем искусственном освещении.
- Не используйте машину во время грозы.
- Не используйте машину на склонах, превышающих 20%.
- Никогда не удаляйте кустарник, потянув машину на себя.
- Обработку участков на склонах следует производить только поперек склона, а не двигаясь в гору или под уклон.
- Находясь на склоне, не производить резкий останов или запуск машины. Замедлять движение на уклонах и при резких поворотах во избежание переворачивания или потери управления машиной. Следует проявлять особую бдительность при смене направления движения на склонах.
- На участке, где имеются предметы или мусор естественного или искусственного происхождения (камни, ветки деревьев, металлические отходы, колышки и т. п.): следует избегать любых посторонних предметов, которые могут превратиться в опасные метательные снаряды и/или могут повредить машину.
- На наклонных и мокрых участках существует риск падения.
- Использование аксессуаров, отличных от рекомендованных, может превратить вашу машину в источник опасности и привести к повреждениям, которые не покрываются гарантией.

Осмотр / Техобслуживание / Хранение / Утилизация:

- Перед любыми операциями осмотра, очистки, смены орудий (лезвия для пиления), регулировки или техобслуживания машины следует остановить двигатель и отсоединить свечу зажигания.
- Чтобы сменить орудие(-ия), необходимо остановить двигатель, отсоединить свечу зажигания и надеть толстые перчатки.
- Следить за затяжкой всех гаек и винтов для обеспечения безопасности эксплуатации.
- Чтобы уменьшить риск возгорания, двигатель, глушитель и место хранения топлива должны быть очищены от остатков растений, избыточной смазки или любых других воспламеняющихся веществ.
- Заменить неисправные глушители выхлопной системы. Замена должна производиться уполномоченным специалистом (или в специализированной мастерской).
- Не ремонтировать детали машины. Заменять их новыми фирменными деталями. Прежде чем приступить к эксплуатации машины, необходимо произвести замену детали(-ей), обратившись к уполномоченному специалисту (или в специализированную мастерскую).
- В целях обеспечения вашей безопасности запрещается модифицировать характеристики машины. Никогда не изменять настройки регулятора оборотов двигателя и не используйте двигатель при повышенной частоте вращения. В целях обеспечения безопасности и работоспособности машины на должном уровне необходимо регулярно выполнять процедуры технического обслуживания.
- Дать остыть двигателю перед тем, как поставить машину в закрытое помещение.
- Утилизация оборудования должна быть произведена в соответствии с нормативами страны, где оно используется.

Перемещение / Погрузка-выгрузка / Транспортировка:

- Любые действия с машиной, за исключением удаления кустарника, должны выполняться с отключенными режущими инструментами.
- Перемещение (когда удаление кустарника не выполняется) должно выполняться в соответствии с инструкциями раздела "Перемещение".
- Погрузка/выгрузка: не поднимать машину в одиночку. Вес машины указан на паспортной табличке и в настоящем руководстве. Операции погрузки-выгрузки должны выполняться, как указано в § «Погрузка-выгрузка».
- Погрузка машины на прицеп и снятие с прицепа должны осуществляться с использованием соответствующей погрузочной платформы.
- Правильно закрепите машину на прицепе для обеспечения транспортировки в полной безопасности.
- Транспортировка должна осуществляться на прицепе с выключенным двигателем машины и отсоединенной свечой зажигания. Другие средства транспортировки не допускаются.



- 1 – Отсоедините свечу зажигания перед проведением техобслуживания
- 2 – Вращающееся лезвие: опасность от выброса мелких предметов
- 3 – Используйте противошумные наушники
- 4 – Прочитайте руководство по эксплуатации
- 5 – Соблюдайте безопасное расстояние

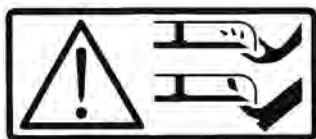

Опасность! Опасность разрезания
Вращающееся лезвие
Не приближайтесь к режущему инструменту

Пусковое устройство
(в зависимости от версии)



Рычаг сцепления начала хода



Предохранитель



Регулировка высоты кошения



Выбор скорости



Рычаг управления оборотами двигателя
(в зависимости от двигателя)

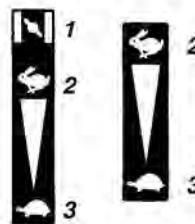

- 1 - Стартер
- 2 - Быстро
- 3 - Медленно



Не прикасаться к горячим поверхностям



Выхлопные газы представляют опасность
Не используйте в местах с недостаточной вентиляцией



Перед заправкой топливом
выключить двигатель



Пиктограммы присутствуют или нет в зависимости от модели машины

ТЕХНИЧЕСКАЯ ИНФОРМАЦИЯ

Модель машины	DEV 518	
Вес	52 кг	Модель двигателя MA190V-LE
Полезная мощность *	4.1 кВт при числе оборотов двигателя	3600 об/мин
Номинальная мощность	3.4 кВт при числе оборотов двигателя	3200 об/мин
Гарантированный уровень звуковой мощности	99 дБА	<small>NF EN 12733: octobre 2018</small>
Уровень звукового давления у пульты управления	83,5 дБА	
	<small>NF EN 12733: octobre 2018</small>	Погрешность измерения 1 дБА
Измеренный уровень звуковой мощности	96,8 дБА	
	<small>NF EN 12733: octobre 2018</small>	Погрешность измерения 1 дБА
Уровень вибрации, передаваемой на руки оператора	7,5 м/с ²	
	<small>NF EN 12733: octobre 2018</small>	Погрешность измерения 2 м/с ²

* Мощность двигателя, указанная в этом документе, является полезной мощностью, полученной при проведении серийных испытаний двигателя в соответствии с SAE J 1349 при заданной скорости вращения. Мощность двигателя другого производства может отличаться от этого значения. Фактическая мощность двигателя, установленного на машине, будет зависеть от различных факторов, таких как скорость вращения, температура, влажность, давление воздуха, обслуживание, и др.

Соответствие нормам выбросов ЕС – 5-я фаза

	ВНИМАНИЕ! любое изменение двигателя аннулирует официальное утверждение типа ЕС данного товара
№ официального утверждения	E24 2016 1628 2016-1628SYA1-P 0002 0
CO ₂ (г/кВт·ч) :	921.93

В соответствии с положениями статьи 43 2016/1628 производитель представляет данные о таком измеренном значении CO₂, которое было определено в ходе акта приемки ЕС по типу; данное значение CO₂ является результатом испытаний, проведенных с использованием определенного цикла испытания в лабораторных условиях с использованием репрезентативного образца данного типа двигателя (семь двигателей) и не должно не предполагать, не являться гарантией производительности какого-либо конкретного двигателя.

ПРИМЕЧАНИЕ: в целях непрерывного улучшения своей продукции, изготовитель вносит оговорку, что вся содержащаяся в настоящем руководстве информация носит справочный характер, а также оставляет за собой право на любые изменения технических характеристик своих машин без предварительного уведомления.

 ← **Распаковка**

1.1

 **ВНИМАНИЕ!**
Неправильная сборка данной машины может привести к серьезным травмам
Необходимо тщательно выполнять все указания

 **ВНИМАНИЕ!**
Проявляйте осторожность, чтобы не повредить кабели и не поцарапать лакокрасочное покрытие машины при открывании ящика

Поз.	Содержимое ящика
A	Боковой дефлектор
B	Блок двигателя
C	Пакет с документами + набор винтов

 ← **Монтаж руля**

1.2

Переверните руль, не повредив кабели, поместите его внутрь машины и зафиксируйте на желаемой высоте при помощи 2-х болтов

 ← **Монтаж бокового дефлектора**

1.3

 ← **Закрепление тросов**

1.4

 ← **Фиксированное или поворотное переднее колесо**

1.5

A = Фиксированное переднее колесо

B = Поворотное переднее колесо

 ← **Заводской щиток машины**

1.6

- A – Название и адрес производителя
- B – Тип машины
- C – Серийный номер
- D – Номинальная мощность
- E – Масса в кг
- F – Модель машины
- G – Обозначение ЕС
- H – Год выпуска
- I – Торговое название

 ← **Описание элементов**

1.7

- 1 – Рычаг газа *
- 2 – Рычаг включения привода движения
- 3 – Ручка тормоза ножа
- 4 – Рычаг регулировки высоты кошения
- 5 – Защитный кожух для режущих элементов
- 6 – Переднее колесо
- 7 – Боковой дефлектор
- 8 – Двигатель
- 9 – Шнур пускателя с автоматическим сматыванием

* В зависимости от двигателя

ЗАПУСК МАШИНЫ



← Заливка масла и уровень



← Заправка топливом

Супер или не содержащий свинца или SP95 E10



← Открыть топливный кран



← Насос подкачки

- Если двигатель холодный: нажмите насос подкачки 3 раза
- Если двигатель горячий: не нажимать насос подкачки.



← Нажать на ручку тормоза ножа и потянуть за ручку пускателя



При запуске машины следует всегда находиться в безопасной зоне

ИСПОЛЬЗОВАНИЕ

Данная машина предназначена для: - кошения травы

- вырубки небольших кустарников (макс.диаметр резки: 15 мм)

Данная машина не предназначена для профессионального использования



← Передний ход



Соблюдайте зону безопасности радиусом 40 м вокруг машины



← Регулировка высоты кошения

ВЫКЛЮЧЕНИЕ

RU

← Выключение переднего хода

4.1 Отпустить рычаг сцепления

← Останов двигателя

4.2 Отпустить ручку тормоза ножа

← Закрыть топливный кран

4.3

← Очистить воздушный фильтр

4.4  Очистка каждые 50 часа

← Очистить корпус пускателя

4.5  Очистка каждые 4 часа

ЕЖЕДНЕВНЫЕ ПРОВЕРКИ

Перед запуском двигателя необходимо выполнять следующие проверки на предмет:

- Надежности затяжки и целостности болтов и гаек
- Отсутствия утечек топлива или моторного масла
- Безопасности для окружающей среды

← Уровень чистого моторного масла

2.1

← Достаточный уровень топлива

2.2

← Чистота фильтр. элемента возд. фильтра

4.4

 Не используйте горючие растворители для очистки поролонового фильтрующего элемента

ПРОГРАММА ТЕХНИЧЕСКОГО ОБСЛУЖИВАНИЯ (выполняется уполномоченным сервисным центром)

Через каждые 8 часов (ежедневно)

- Очистка двигателя и проверка состояния болтов и гаек
- Проверка уровня масла и доливка (Ежедневно доливать масло до максимального уровня)
- Слив масла двигателя (через 20 часов)

Через каждые 50 часов (1 раз в неделю)

- Слив масла двигателя (через каждые 100 часов)
- Очистка свечи (через каждые 100 часов)
- Очистка воздушного фильтра

Через каждые 200 часов (1 раз в месяц)

- Замена фильтрующего элемента воздушного фильтра
- Очистка топливного бачка
- Очистка и регулировка свечи и электродов

Через каждые 300 часов

- Проверка и регулировка клапанов

Через каждые 500 часов

- Очистка нагара с головки цилиндра
- Очистка и регулировка карбюратора

Через каждые 1000 часов

- При необходимости проверка всего двигателя

ПЕРЕМЕЩЕНИЕ



← Перемещение



Выключить двигатель

Дать машине остыть

Отсоединить свечу зажигания



← Точки крепления

РЕГУЛИРОВКА ТРОСА СЦЕПЛЕНИЯ



Если машина не двигается или плохо двигается:

- 1- Заглушите двигатель машины и извлеките свечу
- 2- Разожмите гайку натяжного устройства троса и вновь натяните трос
- 3- Затяните гайку
- 4- Установите свечу на место
- 5- Запустите машину и выполните еще одну попытку. Если проблема не устранена, свяжитесь с продавцом

ЗАТОЧКА НОЖА

Рекомендуется проводить заточку и балансировку ножа в специализированной мастерской через каждые 20 моточасов

ZALECENIA BEZPIECZEŃSTWA

Zwrócić szczególną uwagę na wskazówki poprzedzone następującymi słowami:



UWAGA: Oznacza duże prawdopodobieństwo ciężkich obrażeń ciała lub śmiertelne zagrożenie w przypadku nieprzestrzegania instrukcji

OSTROŻNIE: Sygnalizuje ryzyko obrażeń ciała lub uszkodzenia wyposażenia, w przypadku nieprzestrzegania zaleceń instrukcji

INFORMACJA: Przekazuje przydatne informacje



Ten znak zwraca uwagę na zachowanie ostrożności w czasie wykonywania niektórych czynności

Z wszelkimi problemami i pytaniami związanymi z urządzeniem należy się zwracać do swojego sprzedawcy.



UWAGA: To urządzenie zostało opracowane w celu zapewnienia pewnej i niezawodnej obsługi w warunkach użytkowania zgodnych z instrukcjami. Przed użyciem urządzenia należy przeczytać i zrozumieć treść tego podręcznika. W przeciwnym razie użytkownik jest narażony na obrażenia ciała a urządzenie na uszkodzenie.

Szkolenie / Informacje:

- Przed użyciem urządzenia należy poznać sposób jego prawidłowego użytkowania i sterowania nim. Poznać sposób szybkiego zatrzymania silnika.
- Urządzenie powinno być zawsze używane zgodnie z zaleceniami podanymi w instrukcji obsługi.
- Bezpieczna odległość, jaką operator musi zachować od innych osób, musi wynosić 40 metrów.
- Nie zapomnieć, że użytkownik odpowiada za wypadki lub zjawiska niebezpieczne dotyczące innych osób lub ich mienia. Odpowiada on za ocenę potencjalnych zagrożeń w obszarze wykonywania pracy oraz podjęcie wszelkich środków ostrożności niezbędnych do zapewnienia bezpieczeństwa, szczególnie na wzniesieniach oraz uszkodzonych, śliskich i zastawionych nawierzchniach.
- Nie wolno zezwalać na używanie urządzenia dzieciom ani osobom niezaznajomionym z instrukcją obsługi. Przepisy regionalne mogą określać minimalny wiek użytkownika.
- Nie używać urządzenia po spożyciu leków lub substancji, które mogą ograniczać szybkość reakcji lub uwagę.
- Podczas używania urządzenia należy zakładać odpowiednie wyposażenie ochronne, przede wszystkim buty robocze, długie spodnie, okulary ochronne i słuchawki.
- Urządzenia należy używać zgodnie z przeznaczeniem, czyli do podkaszania. Każde inne użycie może być przyczyną niebezpiecznej sytuacji lub pogorszenia stanu urządzenia.

Przygotowanie:

- Należy dokładnie sprawdzić strefę, w której ma być używane urządzenie, aby wyeliminować z niej wszelkie objekty, które mogłyby być odrzucone przez urządzenie (kamienie, drut, szkło, przedmioty z metalu itp.).
- Przed każdym użyciem, należy zawsze przeprowadzić kontrolę wzrokową urządzenia, aby sprawdzić, czy noże oraz ich mocowania i osłony nie są zużyte ani uszkodzone. Przed ponownym użyciem wymienić części zużyte lub uszkodzone w autoryzowanym serwisie (lub specjalistycznym warsztacie).
- Jeżeli urządzenie wyposażono w przycisk wyłączenia silnika, należy utrzymywać przewody elektryczne wyłączenia silnika w dobrym stanie w celu zagwarantowania wyłączenia silnika. Upewnić się, że nie ma wycieków płynów (benzyny, oleju itd.).
- Regularnie sprawdzać stan akumulatora (jeśli jest na wyposażeniu). Wymienić go, jeśli obudowa, pokrywa lub klemy są uszkodzone.
- Nie używać urządzenia bez osłony lub pokryw zabezpieczających i upewnić się, że są prawidłowo dokręcone.

Uwaga – niebezpieczeństwo! Benzyna jest produktem łatwopalnym:

- Paliwo należy przechowywać w pojemnikach przeznaczonych do tego celu. Paliwo należy uzupełniać tylko na zewnątrz. W czasie wykonywania tej czynności nie należy palić.
- Nigdy nie zdejmować korka wlewu paliwa i nigdy nie uzupełniać paliwa kiedy silnik pracuje lub kiedy jest gorący.
- Jeżeli benzyna rozleje się na ziemi, nie należy uruchamiać silnika, ale odsunąć urządzenie z tej strefy, aby zapobiec ryzyku zapłonu zanim opary benzyny nie ulegną rozproszeniu.
- Urządzenie należy przechowywać w suchym miejscu. Nigdy nie przechowywać urządzenia w pomieszczeniu, gdzie opary paliwa mogą wejść w kontakt z ogniem, iskrami lub źródłami ciepła.
- Montować prawidłowo korki wlewu paliwa.
- Ograniczać ilość paliwa w zbiorniku, aby zmniejszyć odpryski.
- Nie uruchamiać silnika w zamkniętych pomieszczeniach, gdzie mogą gromadzić się opary tlenu węgla.
- Tlenek węgla może mieć śmiertelne działanie. Zapewnić prawidłową wentylację.

Użycie:

- Silnik należy uruchamiać z zachowaniem ostrożności i zgodnie z instrukcjami producenta, ustawiając nogi z dala od narzędzi(-a).
- Podczas rozruchu silnika operatorowi nie wolno podtrzymywać urządzenia, a może być ono przechylane tylko wówczas, kiedy nóż obraca się w kierunku przeciwnym do operatora.
- Wylączyć silnik, kiedy urządzenie jest pozostawiane bez nadzoru.
- Podczas obsługi urządzenia należy chodzić, a nigdy nie wolno biegać.
- Urządzenie należy pociągać do siebie lub zmieniać kierunek jazdy (jeżeli taka funkcja jest dostępna) z zachowaniem dużej ostrożności.
- Zachować bezpieczną odległość od narzędzi obrotowych, zapewnianą przez długość kierownicy.
- Nie umieszczać rąk lub nóg w pobliżu lub pod elementami obrotowymi.
- W przypadku:
 - nieprawidłowych wibracji,
 - blokada,
 - problemów z działaniem sprzęgła,
 - uderzenia w jakiś przedmiot,
 - uszkodzenia przewodu wyłączenia silnika (w zależności od modelu),

Wylączyć natychmiast silnik (jeżeli przewód wyłączenia silnika jest uszkodzony, należy użyć dźwigni rozruchowej zgodnie z opisem w punkcie „uruchomienie silnika” do wyłączenia silnika), pozostawić urządzenie do ostygnięcia, odłączyć przewód świecy, sprawdzić urządzenie i wykonać niezbędne naprawy w autoryzowanym serwisie (lub specjalistycznym warsztacie) przed ponownym użyciem.

- Pracować tylko przy świetle dziennym lub sztucznym oświetleniu dobrej jakości.
- Nie używać urządzenia w trakcie burzy.
- Nie używać urządzenia na nachyleniach terenu większych niż 20%.
- Nigdy nie wykonywać podkaszania, pociągając urządzenie w kierunku do siebie.
- Na terenie nachylonym należy pracować w poprzek wzniesienia, niż w górę lub w dół.
- Nie zatrzymywać się i nie ruszać gwałtownie w terenie nachylonym. Zwołnić w terenie nachylonym i ostrych zakrętach, aby zapobiec przewróceniu lub utracie kontroli. Należy zachować szczególną ostrożność podczas zmiany kierunku na nachylonym terenie.
- Na nawierzchni zastawionej obiektami albo naturalnymi lub naniesionymi odpadami (kamieniami, pniami drzew, odpadami metalu, kolkami itd.): nie należy się zbliżać do wszelkich obcych obiektów, które mogą zostać wyrzucone i stwarzać niebezpieczeństwo lub uszkadzać urządzenie.
- na zboczach i mokrej nawierzchni uważać na ryzyko upadku.
- Użytkowanie innych akcesoriów niż zalecane może stwarzać zagrożenie i spowodować uszkodzenie urządzenia, które nie zostanie objęte obsługą gwarancyjną.

Inspekcja / Konserwacja / Przechowywanie / Złomowanie:

- Wylączyć silnik i odłączyć świecę przed każdą operacją czyszczenia, kontroli, wymianą narzędzi (noży), regulacją lub konserwacją urządzenia.
- Wylączyć silnik, odłączyć świecę i użyć grubych rękawic do wymiany narzędzi (-a).
- Nakrętki i śruby muszą być dokręcone w celu zapewnienia bezpiecznych warunków użytkowania.
- Aby ograniczyć ryzyko pożaru, należy utrzymywać silnik, tłumik i zbiornik benzyny oczyszczone z pozostałości roślin, nadmiaru smaru lub innych substancji, które mogą zapalić się.
- Wymieniać uszkodzony tłumik wydechowy w autoryzowanym serwisie (lub specjalistycznym warsztacie).
- Nie naprawiać części. Do wymiany należy używać oryginalnych części zamiennych. Części należy wymieniać w autoryzowanym serwisie (lub specjalistycznym warsztacie) przed każdym ponownym użyciem.
- Ze względu na bezpieczeństwo nie należy zmieniać charakterystyki technicznej urządzenia. Nie zmieniać ustawień regulacji prędkości obrotowej silnika i nie używać silnika z nadmierną prędkością. Regularna konserwacja ma fundamentalne znaczenie dla bezpieczeństwa i utrzymania osiągniętych.
- Pozostawić silnik do schłodzenia przed przechowywaniem urządzenia w zamkniętym pomieszczeniu.
- Złomowanie urządzenia należy wykonać zgodnie z przepisami obowiązującymi w kraju użytkowania.

Przemieszczanie / Przenoszenie / Transport:

- Wszelkie czynności związane z urządzeniem, które wykraczają poza podkaszanie, należy wykonywać pod odłączeniem narzędzi tnących.
- Przemieszczanie (bez podkaszania) musi odbywać się zgodnie z instrukcjami wskazanymi w punkcie „przemieszczanie”
- Przenoszenie: nie należy podnosić urządzenia samemu. Masę urządzenia podano na tabliczce producenta i w niniejszej instrukcji. Przenoszenie musi się odbywać zgodnie z opisem podanym w punkcie „przenoszenie”.
- Załadunek urządzenia na przyczepę i rozładunek należy wykonywać za pomocą odpowiedniej rampy załadunkowej.
- Należy prawidłowo zamocować urządzenie na czas transportu, zapewniając jego bezpieczeństwo.
- Transport musi odbywać się przy wyłączonym silniku i odłączonej świecy, za pomocą przyczepy. Nie należy używać żadnego innego środka transportu.

PL

DEFINICJA PIKTOGRAMÓW

PL



- 1 – Wykręcić świecę zapłonową przed rozpoczęciem konserwacji lub naprawy
- 2 – Uwaga na przedmioty wyrzucane przez ostrze obrotowe
- 3 – Nosić słuchawki ochronne
- 4 – Przeczytać podręcznik użytkownika
- 5 – Przestrzegać bezpiecznych odległości

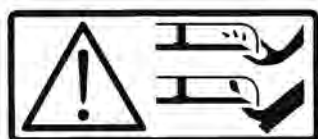

Niebezpieczeństwo! Ryzyko obrażeń kończyn
Kręcący się nóż
Nie zbliżać się do narzędzia tnącego

Rozrusznik
(w zależności od wersji)



Sprzęgło jazdy do przodu



Wyłącznik



Regulacja wysokości koszenia



Wybór prędkości



Sterowanie paliwem
(zależnie od silnika)

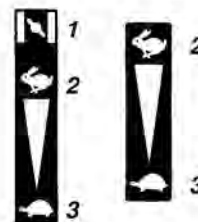

- 1 - Stacyjka
- 2 - Szybko
- 3 - Wolno



Nie dotykać gorących powierzchni



Spaliny są niebezpieczne.
Nie używać w pomieszczeniach
ze złą wentylacją



Wylączyć silnik przed uzupełnieniem paliwa



Różne piktogramy obecne lub nie w zależności od modelu urządzenia

INFORMACJE TECHNICZNE

Model maszyny	DEB 518		
Masa	52 kg	Model silnika	MA190V-LE
Moc netto *	4.1 dla prędkości obrotowej silnika	3600 rpm	
Moc nominalna	3.4 dla nominalnej prędkości obrotowej silnika	3200 rpm	
Gwarantowany poziom mocy akustycznej <small>NF EN 12733: octobre 2018</small>	99 dB(A)		
Poziom ciśnienia akustycznego na stanowisku obsługi	83,5 dB(A)		
<small>NF EN 12733: octobre 2018</small>	Niepewność pomiaru	1 dB(A)	
Mierzony poziom mocy akustycznej	96,8 dB(A)		
<small>NF EN 12733: octobre 2018</small>	Niepewność pomiaru	1 dB(A)	
Poziom wibracji w obszarze dłoni operatora	7,5 m/s ²		
<small>NF EN 12733: octobre 2018</small>	Niepewność pomiaru	2 m/s ²	

* Moc silnika podana w tym dokumencie jest mocą netto uzyskaną w czasie prób wykonanych na silniku seryjnym zgodnie z normą SAE J 1349 przy danej prędkości obrotowej. Moc innego wyprodukowanego silnika może się różnić od podanej wartości. Moc rzeczywista silnika zainstalowanego w maszynie zależy od różnych czynników, takich jak: prędkość obrotowa, temperatura, wilgotność, ciśnienie atmosferyczne, obsługa techniczna i inne.

Zgodność emisji UE – Etap V



UWAGA: wszelkie modyfikacje silnika unieważniają homologację typu UE tego produktu

Nr homologacji **E24 2016 1628 2016-1628SYA1-P 0002 0**

CO₂ (g/kWh): **921.93**

Zgodnie z treścią artykułu 43 2016/1628 konstruktor udostępnił Państwu zmierzoną wartość CO₂ wyznaczoną w trakcie procesu odbioru UE wg typu; ten pomiar CO₂ został uzyskany w ramach testów w cyklu przeprowadzonego w warunkach laboratoryjnych na reprezentatywnym egzemplarzu typu silnika (rodziny silników) i nie oznacza jakiegokolwiek gwarancji parametrów konkretnego silnika, wyrażonej ani dorozumianej.

INFORMACJA: w trosce o dokonywanie ciągłych ulepszeń producent informuje, że treść niniejszej instrukcji nie stanowi zobowiązania umownego i zastrzega sobie prawo do modyfikowania specyfikacji urządzeń bez uprzedzenia

Rozpakowywanie

1.1

UWAGA: Nieprawidłowe rozpakowywanie tego urządzenia może być przyczyną poważnych urazów ciała. Należy zapewnić ściśle przestrzeganie wszystkich instrukcji

UWAGA: Uważać, by nie przeciąć kabli i nie zarysować lakieru urządzenia podczas przecinania krawędzi skrzyni

Ozn.	Zawartość skrzyni
A	Deflektor boczny
B	Silnik
C	Kieszonka na dokumenty i śruby

Montaż kierownicy

1.2

Przekręcić kierownicą, uważając, by nie uszkodzić przewodów; umieścić ją we wnętrzu urządzenia i przymocować 2 śrubami na żądanej wysokości.

Montaż deflektora bocznego

1.3

Zamocowanie przewodów

1.4

Koło przednie stałe lub samonastawne

1.5

A = Koło przednie stałe

B = Koło przednie samonastawne

Tabliczka identyfikacyjna urządzenia

1.6

A – Nazwa i adres producenta

B – Typ urządzenia

C – Numer seryjny

D – Moc nominalna

E – Masa w kilogramach

F – Model urządzenia

G – Identyfikacja CE

H – Rok produkcji

I – Nazwa handlowa

Opis elementów

1.7

1 – Manetka przyspiesznika *

2 – Manetka sprzęgła jazdy przodu

3 – Dźwignia hamulca noża

4 – Manetka regulacji wysokości koszenia

5 – Obudowa mechanizmu tnącego

6 – Koło przednie

7 – Deflektor boczny

8 – Silnik

9 – Linka rozrusznika automatycznego

* Zależnie od silnika

URUCHAMIANIE URZĄDZENIA

PL



← **Prawidłowy poziom oleju i benzyny**



← **Pełny zbiornik paliwa**

Super lub bezołowiowa lub SP95 E10



← **Otworzyć zawór benzyny**



← **Pomp rozruchowa**

- Jeśli silnik jest zimny: nacisnąć pompę rozruchową 3 razy
- Jeśli silnik jest ciepły: nie naciskać pompy rozruchowej



← **Nacisnąć dźwignię hamulca noża i pociągnąć za uchwyt rozrusznika**



Podczas uruchamiania urządzenia należy zawsze przebywać w strefie bezpieczeństwa

UŻYTKOWANIE

To urządzenie jest przeznaczone do: - koszenia trawy
- lekkiego podkaszania (maksymalna średnica koszenia: 15 mm)

To urządzenie nie jest przeznaczone do użytku komercyjnego



← **Jazda do przodu**



Zachować strefę bezpieczeństwa o promieniu 40 m wokół urządzenia



← **Regulacja wysokości koszenia**

ZATRZYMANIE

PL



4.1

Zatrzymanie jazdy do przodu

Zwolnić uchwyt sprzęgła



4.2

Zatrzymanie silnika

Zwolnienie dźwigni hamulca noża



4.3

Zamknąć zawór benzyny



4.4

Czyszczenie filtra powietrza



Czyszczenie co 50 godziny



4.5

Czyszczenie obudowy rozrusznika



Czyszczenie co 4 godziny

KONTROLE CODZIENNE

Przed uruchomieniem silnika należy sprawdzić poniższe punkty: - brak odkręconych lub uszkodzonych śrub i nakrętek
- brak wycieków paliwa i oleju silnikowego
- Bezpieczeństwo środowiska



2.1

Właściwy poziom oleju silnikowego



2.2

Wystarczający poziom benzyny



4.4

Czystość elementu filtra powietrza



Nie używać łatwopalnego rozpuszczalnika do czyszczenia elementu piankowego filtra powietrza

PROGRAM KONSERWACJI (w autoryzowanym warsztacie)

Co 8 godzin (codziennie)

- Wyczyścić silnik i sprawdzić śruby i nakrętki
- Sprawdzić i uzupełnić poziom oleju (uzupełniać codziennie do wskazanego poziomu)
- Wymienić olej silnika (po 20 godzinach)

Co 50 godzin (co tydzień)

- Wymienić olej silnikowy (co 100 godzin)
- Wyczyścić świecę (co 100 godzin)
- Wyczyścić filtr powietrza

Co 200 godzin (co miesiąc)

- Wymienić wkład filtra powietrza
- Wyczyścić odstojnik paliwa
- Wyczyścić i wyregulować świecę i elektrody

Co 300 godzin

- Sprawdzić i wyregulować luz zaworów

Co 500 godzin

- Usunąć nagar z głowicy
- Wyczyścić i wyregulować gaźnik

Co 1000 godzin

- Przegląd generalny silnika, jeżeli zachodzi potrzeba

PRZEMIESZCZANIE

PL



← Przemieszczanie



- Wyłączyć silnik
- Zaczekać na ostygnięcie urządzenia
- Odłączyć świecę



← Punkty mocowania

REGULACJA LINKI SPRZĘGŁA



Jeśli urządzenie nie przesuwają się do przodu lub przesuwają się nieprawidłowo:

- 1- Zatrzymać urządzenie i odłączyć świecę zapłonową
- 2- Odblokować nakrętkę napinacza linki i naprężyć linkę
- 3- Dokręcić nakrętkę
- 4- Podłączyć świecę zapłonową
- 5- Uruchomić urządzenie i spróbować od nowa. Jeśli problem nie ustąpi, skontaktować się ze sprzedawcą

OSTRZENIE NOŻA

Zaleca się wykonanie naostrzenia i wyważenia noża co 20 godzin w specjalistycznym warsztacie

BEZPEČNOSTNÉ POKYNY

Zvláštnu pozornosť venujte pokynom, ktoré sú označené nasledujúcimi názvami:



UPOZORNENIE: Označuje vysokú pravdepodobnosť vážneho zranenia a dokonca i nebezpečenstvo smrteľného úrazu v prípade nedodržania daných pokynov

PREVENTÍVNE OPATRENIE: Označuje možnosť vzniku telesných zranení alebo poškodenia zariadenia v prípade nedodržania daných pokynov

POZNÁMKA: Obsahuje užitočné informácie



Tento symbol upozorňuje, že pri niektorých činnostiach je potrebné postupovať opatrne.

V prípade problému alebo ak máte otázky týkajúce sa zariadenia, kontaktujte autorizovaného predajcu.



UPOZORNENIE: Zariadenie je navrhnuté tak, aby sa zaručila bezpečná a spoľahlivá prevádzka v podmienkach, ktoré sú v súlade s návodom. Pred použitím zariadenia si dôkladne prečítajte obsah tohto návodu. V opačnom prípade môže dôjsť k úrazu a poškodeniu zariadenia

Školenie / Informácie:

- Pred používaním sa oboznámte so správnou obsluhou a ovládačmi tohto zariadenia. Naučte sa rýchlo vypnúť motor.
- Zariadenie sa musí vždy používať v súlade s odporúčaniami uvedenými v tomto návode.
- Bezpečná vzdialenosť, ktorú musí obsluha dodržiavať od iných osôb, musí byť 40 metrov.
- Nezabudnite, že používateľ je zodpovedný za nehody alebo nebezpečenstvá, ktorým vystaví iné osoby alebo ich majetok. Zodpovedá za posúdenie potenciálnych rizík spojených s pracovným terénom a prijatie všetkých potrebných bezpečnostných opatrení, najmä na svahoch, nerovnom, klzkom či obmedzenom priestore.
- Nikdy nedovoľte zariadenie používať deťom alebo osobám, ktoré nie sú oboznámené s týmto návodom. Miestne predpisy môžu stanovovať minimálny vek používateľa.
- Zariadenie nepoužívajte po požití liekov alebo látok, ktoré sú známe tým, že by mohli ovplyvniť vašu schopnosť reagovať, ako aj vašu bdelosť.
- Pri používaní tohto zariadenia používajte vhodné osobné ochranné prostriedky, predovšetkým bezpečnostnú obuv, dlhé nohavice, ochranné okuliare a chrániče sluchu.
- Toto zariadenie používajte iba na účel, na ktorý je určené, teda na vysekávanie krovia. Akékoľvek iné používanie môže byť nebezpečné alebo môže spôsobiť poškodenie zariadenia.

Priprava:

- Dôkladne skontrolujte terén, v ktorom budete dané zariadenie používať, a odstráňte všetky predmety, ktoré by sa mohli od zariadenia odraziť (kamene, drôty, sklo, kovové predmety a pod.).
- Pred akýmkoľvek používaním vždy vykonajte vizuálnu kontrolu zariadenia, aby sa zaistilo, že nie sú opotrebované ani poškodené nože ani ich upevnenia a deflektory. Použitie alebo poškodené diely nechajte pred akýmkoľvek novým používaním vymeniť autorizovaným opravárom (alebo servisom).
- V prípade, že je zariadenie vybavené tlačidlom na vypnutie motora, elektrické káble, ktoré slúžia na vypnutie motora, udržiavajte v dobrom stave, aby bolo možné motor vypnúť. Skontrolujte, či nedochádza k úniku kvapalín (benzín, olej a pod.).
- Pravidelne kontrolujte stav batérie (ak je súčasťou zariadenia). V prípade poškodenia ochranného krytu, veka alebo svoriek ju nechajte vymeniť.
- Toto zariadenie nepoužívajte bez blatníka ani ochranných krytov a dbajte na to, aby boli dobre utiahnuté všetky upevňovacie prvky.

Upozornenie – nebezpečenstvo: benzín je vysoko horľavý:

- Palivo skladujte v nádobách špeciálne určených na daný účel. Palivo dodržiavajte iba v exteriéri a počas daného úkonu nefajčite.

- Nikdy neskladajte uzáver palivovej nádrže ani nedopĺňajte benzín, keď je motor zapnutý alebo teplý.
- Ak sa benzín rozleje na zem, nepokúšajte sa motor naštartovať, ale zariadenie posuňte mimo tejto zóny a dbajte na to, aby nedošlo k žiadnemu vznieteniu, kým sa výpary benzínu nerozptýlia.
- Zariadenie skladujte na suchom mieste. Zariadenie nikdy neskladujte na mieste, kde by sa výpary benzínu mohli dostať do kontaktu z ohňom, iskrami alebo iným silným zdrojom tepla.
- Uzavery palivovej nádrže znova dôkladne namontujte.
- Obmedzte množstvo benzínu v palivovej nádrži, aby sa minimalizovalo rozlievanie.
- Motor neštartujte v uzavretom priestore, kde sa môžu hromadiť výpary oxidu uhoľnatého.
- Oxid uhoľnatý môže byť smrteľný. Zaisťte dostatočné vetranie.

Používanie:

- Motor štartujte opatrne, dodržiavajte pokyny výrobcu a dbajte na to, aby ste mali nohy v dostatočnej vzdialenosti od nástrojov.
- Počas štartovania motora operátor nesmie dvíhať zariadenie a zariadenie smie byť naklonené iba vtedy, keď sa rezací nôž otáča na opačnej strane ako je operátor.
- Keď zariadenie nechávate bez dozoru, vypnite motor.
- So zariadením kráčajte a nikdy s ním nebehajte.
- Pri ťahaní zariadenia k sebe alebo zmene smeru jazdy (ak je k dispozícii daná možnosť) postupujte veľmi opatrne.
- Dodržiavajte bezpečnostnú vzdialenosť od otáčacích nástrojov, ktorú udáva riadičiel.
- Ruky ani nohy nedávajte do blízkosti otáčacích prvkov ani pod ne.
- V prípade:
 - abnormálnych vibrácií,
 - zablokovania,
 - problému so zapínaním,
 - nárazu do cudzieho predmetu,
 - poškodenia kábla určeného na vypnutie motora (v závislosti od modelu).

Motor okamžite vypnite (v prípade, že je kábel určený na vypnutie motora prerezaný, ovládač štartéra nastavte podľa pokynov v odseku „Štartovanie motora“, aby sa motor vypol), zariadenie nechajte vychladnúť, odpojte vodič sviečky, skontrolujte zariadenie a pred akýmkoľvek opätovným použitím ho nechajte opraviť autorizovaným opravárom (alebo servisom).

- Pracujte iba za denného svetla alebo za dostatočne intenzívneho umelého osvetlenia.
- Zariadenie nikdy nepoužívajte počas búrky.
- Zariadenie nepoužívajte na svahoch so sklonom väčším ako 20 %.
- Pri vysekávaní zariadenie nikdy netahajte smerom k sebe.
- Pri práci na svahoch postupujte v priečnom smere, no nikdy nestúpajte ani neschádzajte dole.
- Na svahovitých terénoch zariadenie nikdy nevyvíňajte ani neštartujte veľmi náhle. Na svahoch a v prikrých zatáčkach spomaľte, aby ste predišli prevráteniu alebo strate kontroly nad zariadením. Pri zmene smeru na svahoch buďte veľmi opatrní.
- V terénoch zanesených predmetmi alebo prírodným alebo doneseným odpadom (skaly, pne stromov, kovový odpad, kolíky, a pod.): je potrebné sa vyhýbať akýmkoľvek cudzím predmetom, ktoré môžu byť nebezpečné, keď sa odrazia od zariadenia, a/alebo ktoré môžu zariadenie poškodiť.
- V svahovitých a vlhkých terénoch buďte opatrní, pretože hrozí riziko pádu.
- Pri používaní iného ako odporúčaného príslušenstva môže byť zariadenie nebezpečné a môže dôjsť k škodám na zariadení, ktoré záruka nebude pokrývať.

Kontrola / Údržba / Skladovanie / Likvidácia:

- Pred akoukoľvek kontrolou, čistením, výmenou nástrojov (rezacie nože), nastavovaním alebo údržbou zariadenia vypnite motor a odpojte sviečku.
- Pred výmenou nástrojov vypnite motor, odpojte sviečku a používajte hrubé rukavice.
- Dbajte na to, aby boli všetky matice a skrutky správne utiahnuté, aby sa zaručili bezpečné podmienky používania.
- Z motora, tlmiča a priestoru, v ktorom skladujete benzín, odstráňte všetky rastlinné zvyšky, nadbytočné množstvo maziava alebo akúkoľvek látku,

ktorá by sa mohla vznietiť, aby sa predišlo riziku vzniku požiaru.

- Poškodené výfukové tlmiče nechajte vymeniť autorizovaným opravárom (alebo servisom).
- Diely neopravujte. Diely nahradzajte originálnymi dielmi. Pred akýmkoľvek novým používaním ich nechajte vymeniť autorizovaným opravárom (alebo servisom).
- Z bezpečnostných dôvodov neupravujte vlastnosti tohto zariadenia. Nemeňte nastavenie regulácie rýchlosti motora a motor nevytáčajte na vysoké otáčky. Pravidelná údržba je základným predpokladom zachovania bezpečnosti a výkonnostnej úrovne.
- Pred odložením zariadenia do uzavretej miestnosti nechajte motor vychladnúť.
- Zariadenie sa musí likvidovať v súlade s predpismi platnými v krajine použitia.

Premiestňovanie / Manipulácia / Preprava:

- Pri akejkoľvek manipulácii so zariadením okrem vysekávania sa musia rezacie nástroje odpojiť.
- Pri premiestňovaní (okrem vysekávania) sa musia dodržiavať pokyny uvedené v odseku „Premiestňovanie“.
- Manipulácia: Zariadenie nezdvíhajte sami. Hmotnosť zariadenia je uvedená na výrobnom štítku aj v tomto návode. Pri manipulácii sa musí postupovať v súlade s pokynmi uvedenými v odseku „Manipulácia“.
- Pri nakladaní a vykladaní zariadenia z privesu sa musí používať vhodná nakladacia rampa.
- Pri preprave zariadenia správne vypnite, aby sa zaručila bezpečná preprava.
- Pri preprave na privese musí byť motor vypnutý a sviečka odpojená. Nepoužívajte žiadny iný spôsob prepravy.

SK

DEFINÍCIA PIKTOGRAMOV

SK

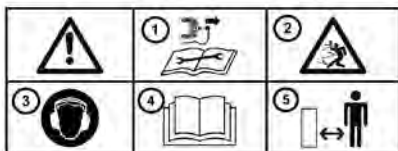

- 1 – Pred akoukoľvek údržbou a opravou odpojte sviečku
- 2 – Nôž sa otáča a môžu od neho odskakovať úlomky
- 3 – Používajte chrániče sluchu
- 4 – Prečítajte si návod na použitie
- 5 – Dodržiavajte bezpečnostné vzdialenosti

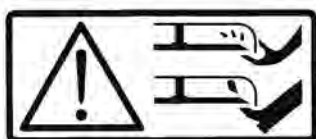

Nebezpečenstvo! Riziká odseknutia
Nôž sa otáča
Nepribližujte sa k rezaciemu nástroju

Štartér
(v závislosti od verzie)



Zapnutie posunu vpred



Vypínač



Regulácia výšky rezu



Voľba rýchlosti



Ovládanie plynu
(v závislosti od motora)

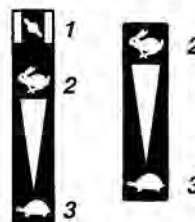

- 1 – Štartér
- 2 – Rýchlo
- 3 – Pomaly



Nedotýkajte sa teplých povrchov



Výfukové plyny sú nebezpečné
Nepoužívajte v zle vetraných priestoroch



Pred dopĺňovaním paliva vypnite motor



Piktogramy sa používajú v závislosti od modelu zariadenia

TECHNICKÉ ÚDAJE

Model zariadenia	DEB 518		
Hmotnosť	52 kg	Model motora	MA190V-LE
Čistý výkon *	4.1 kW pri otáčkach motora		3600 ot./min
Nominálny výkon	3.4 kW pri otáčkach motora		3200 ot./min
Hladina garantovaného akustického výkonu ^{NF EN 12733: októbre 2018}			99 dB(A)
Hladina akustického tlaku na mieste vodiča			83,5 dB(A)
<i>NF EN 12733: októbre 2018</i>		Nepresnosť merania	1 dB(A)
Hladina nameraného akustického výkonu			96,8 dB(A)
<i>NF EN 12733: októbre 2018</i>		Nepresnosť merania	1 dB(A)
Úroveň vibrácií v rukách operátora			7,5 m/s ²
<i>NF EN 12733: októbre 2018</i>		Nepresnosť merania	2 m/s ²

* Výkon motora uvedený v tomto dokumente je čistý výkon nameraný počas testovania sériového motora podľa normy SAE J 1349 pri danej rýchlosti otáčania. Výkon iného prevádzkového motora sa môže líšiť od tejto hodnoty. Skutočný výkon motora nainštalovaného v zariadení bude závisieť od rôznych faktorov, ako napríklad od rýchlosti otáčania, teplotných podmienok, vlhkosti, atmosférického tlaku, údržby a iných faktorov.

Súlad s emisiami EÚ – Fáza V



UPOZORNENIE: Akákoľvek úprava motora ruší homologizáciu typu EÚ tohto výrobku

Č. homologizácie: **E24 2016 1628 2016-1628SYA1-P 0002 0**

CO₂ (g/kW-hr): **921.93**

V súlade s ustanoveniami článku 43 2016/1628 výrobcu uvádza nameranú hodnotu CO₂, tak ako bola určená počas procesu typovj skúšky EÚ; táto nameraná hodnota CO₂ vyplýva z testov vykonaných pri skúšobnom cykle určenom v laboratórnych podmienkach na reprezentatívnom príklade typu motora (skupiny motorov) a nesmie implikovať alebo vyjadrovať žiadnu záruku výkonnosti špecifického motora.

POZNÁMKA: Vzhľadom na neustále zlepšovanie výrobcu upozorňuje, že tento návod nemá zmluvný charakter a vyhradzuje si právo na zmenu špecifikácií svojich zariadení bez predchádzajúceho upozornenia.

Vybalenie

1.1



UPOZORNENIE:

Pri nesprávnej montáži tohto zariadenia hrozí riziko vážneho poranenia
Dôkladne dodržiavajte všetky pokyny



UPOZORNENIE:

Dbajte na to, aby ste pri rezaní hrán škatule neprerezali káble alebo nepoškriabali farbu zariadenia

Ozn.	Obsah škatule
A	Bočný deflektor
B	Blok motora
C	Vrecúško s dokumentami + spojovací materiál

Montáž riadidiel

1.2

Riadidlá otočte a dbajte na to, aby ste nepoškodili káble, vložte ich do vnútra zariadenia a zaisťte ich 2 svorníkmi v požadovanej výške

Montáž bočného deflektora

1.3

Upevnenie káblov

1.4



1.5

← Pevné alebo otáčacie predné koleso

A = Predné koleso pevné

B = Predné koleso otáčacie



1.6

← Identifikačný štítok zariadenia

A – Názov a adresa výrobcu

B – Typ zariadenia

C – Sériové číslo

D – Menovitý výkon

E – Hmotnosť v kilogramoch

F – Model zariadenia

G – Označenie CE

H – Rok výroby

I – Obchodné označenie



1.7

← Popis súčiastok

1 – Plynová páčka *

2 – Páčka na jazdu vpred

3 – Rukoväť brzdy noža

4 – Páčka na nastavenie výšky rezu

5 – Ochranný kryt rezného nástroja

6 – Predné koleso

7 – Bočný deflektor

8 – Motor

9 – Štartovacie lanko so samonavijanim

* V závislosti od typu motora

ZAPNUTIE ZARIADENIA

SK



← **Doplnenie oleja a meranie množstva**



← **Doplnenie benzínu**

Super, bezolovnatý alebo SP95 E 10



← **Otvorte benzínový ventil**



← **Plniace čerpadlo**

- Ak je motor studený: 3-krát stlačte vstrekovacie čerpadlo
- Ak je motor teplý: nestláčajte plniace čerpadlo



← **Stlačte rukoväť na zabrzdzenie noža a potiahnite rukoväť spúšťáča**



Pri zapnutí zariadenia sa vždy nachádzajte v bezpečnom priestore

POUŽÍVANIE

Toto zariadenie je určené na: – kosenie trávy
– vysekávanie krovín (maximálny priemer rezného nástroja: 15 mm)

Toto zariadenie nie je určené na profesionálne používanie



← **Jazda vpred**



Okolo zariadenia dodržiavajte bezpečnostnú vzdialenosť 40 m



← **Regulácia výšky rezu**

VYPNUTIE

← Vypnutie posunu dopredu

4.1

Uvoľnite páčku spojky

← Vypnutie motora

4.2

Uvoľnite rukoväť na brzdenie noža

← Zatvorte benzínový ventil

4.3

← Očistite vzduchový filter

4.4



Čistenie každé 50 hodiny

← Očistite kryt spúšťača

4.5



Čistenie každé 4 hodiny

SK

KAŽDODENNÉ KONTROLY

Pred zapnutím motora skontrolujte nasledujúce body: - Žiadne svorníky ani matice nie sú uvoľnené ani zlomené
- Nedochádza k úniku benzínu ani motorového oleja
- Bezpečnosť prostredia

← Správne množstvo motorového oleja

2.1

← Dostatočné množstvo benzínu

2.2

← Čistota prvku vzduchového filtra

4.4



Na čistenie penového prvku vzduchového filtra nepoužívajte horľavé rozpúšťadlá

ÚDRŽBOVÝ PROGRAM (musí vykonať autorizovaný servis)

Každých 8 hodín (raz denne)

- Očistíte motor a skontrolujete svorníky a matice
- Skontrolujete olej a dolejte ho (olej dolievajte každý deň až po príslušnú značku)
- Vypustíte motorový olej (po 20 hodinách)

Každých 50 hodín (raz týždenne)

- Vypustíte motorový olej (každých 100 hodín)
- Očistíte sviečku (každých 100 hodín)
- Očistíte vzduchový filter

Každých 200 hodín (raz mesačne)

- Vymeňte prvok vzduchového filtra
- Očistíte palivový uzáver
- Očistíte sviečku a elektródy a nastavte ich

Každých 300 hodín

- Skontrolujte súpravu ventilov a nastavte ich

Každých 500 hodín

- Odstráňte usadeniny z hlavy valca
- Očistíte karburátor a nastavte ho

Každých 1 000 hodín

- V prípade potreby vykonajte generálnu kontrolu motora

PREMIESTŇOVANIE



Premiestňovanie

5.1



Vypnite motor

Zariadenie nechajte vychladnúť

Odpojte sviečku



Upevňovacie body

5.2

SK

NASTAVENIE SPOJKOVÉHO LANKA



Ak sa zariadenie neposúva dopredu alebo ak sa posúva dopredu nesprávne:

6.1

- 1- Vypnite zariadenie a odpojte sviečku
- 2- Odistite maticu napínača lanka a lanko znova napnite
- 3- Znova zaistite maticu
- 4- Znovu zapojte sviečku
- 5- Zapnite zariadenie a skúste znovu. Ak problém pretrváva, kontaktujte predajcu

NAOSTRENIE NOŽA

Odporúča sa, aby nôž každých 20 hod. naostril a vyvážil odborný servis

BEZPEČNOSTNÍ POKYNY

Věnujte zvláštní pozornost sdělením, která jsou uvedena následujícími slovy:



POZOR: Označuje velkou pravděpodobnost vážných úrazů až smrtelného nebezpečí, pokud nedodržíte pokyny

VÝSTRAHA: Označuje možnost úrazů nebo poškození vybavení, pokud nedodržíte pokyny

POZNÁMKA: Poskytuje užitečné informace



Tato značka vás nabádá k opatrnosti při některých operacích

V případě problému nebo jakýchkoli dotazů týkajících se stroje se obraťte na prodejce.



POZOR: Stroj je navržen k zajištění bezpečné a spolehlivé funkce za podmínek použití odpovídajících pokynům. Před použitím stroje si přečtěte a zapamatujte obsah tohoto návodu. V opačném případě se vystavujete riziku úrazů a možného poškození vybavení

Školení / informace:

- Před použitím stroje se seznamte se správným používáním a ovládáním. Naučte se rychle vypnout motor.
- Stroj musí být vždy používán podle doporučení uvedených v návodu.
- Bezpečnostní vzdálenost, kterou musí obsluha dodržovat od ostatních osob, musí být 40 metrů.
- Nezapomínejte, že uživatel odpovídá za nehody nebo nebezpečné jevy způsobené ostatním osobám či jejich majetku. Je odpovědný za vyhodnocení možných rizik na pracovišti a zajištění veškerých nezbytných opatření k zajištění vlastní bezpečnosti, zejména ve svahu, poškozeném, klouzavém terénu či nábytku.
- Nikdy nedovolte dětem či osobám, které neznají tyto pokyny, aby používali stroj. Místní předpisy mohou stanovit minimální věk uživatele.
- Stroj nepoužívejte po požití léků či látek, o nichž je známo, že mohou narušit schopnost vnímání a bdělosti.
- Během práce se strojem používejte vhodně ochranné vybavení, zejména bezpečnostní obuv, dlouhé kalhoty, ochranné brýle a ochranu sluchu.
- Stroj používejte k určenému účelu, to znamená k sečení. Jakékoli jiné použití může být nebezpečné nebo může způsobit poškození stroje.

Příprava:

- Pečlivě prohlédněte prostor, kde má být stroj použit, a odstraňte všechny předměty, které by mohly být strojem vymrštěny (kameny, dráty, sklo, kovové předměty atd....).
- Před použitím vždy proveďte vizuální kontrolu stroje a ujistěte se, že nedošlo k poškození čepelí a také jejich upevnění či deflektorů. Před každým použitím nechejte všechny opotřebované nebo poškozené součásti vyměnit v autorizovaném servisu (nebo odborném servisu).
- Je-li stroj vybaven tlačítkem vypnutí motoru, udržujte elektrické kabely v dobrém stavu, aby bylo vypnutí motoru zaručeno. Ověřte nepřítomnost úniku kapaliny (benzín, olej atd....)
- Pravidelně kontrolujte stav akumulátoru (je-li součástí vybavy). V případě poškození krytu, víka nebo svorek proveďte výměnu.
- Nepoužívejte stroj bez blatníku či ochranných krytů a zkontrolujte, že všechny upevňovací prvky jsou správně utaženy.

Pozor, nebezpečí, benzín je velmi hořlavý:

- Skladujte palivo v nádobách speciálně určených k tomuto účelu. Palivo čerpejte pouze venku a během této činnosti nekuřte.
- Nikdy nevyjímejte uzávěr palivové nádrže ani nedoplňujte benzín, pokud se motor otáčí nebo dokud je teplý.
- Došlo-li k rozliti benzínu na zem, nespouštějte motor, ale vzdalte se z tohoto prostoru a zamezte jakémukoli vznícení, dokud nezmizí benzínové výpary.

- Stroj uložte v suchu. Stroj nikdy neukládejte v místnosti, kde by mohlo dojít ke styku benzinových výparů s ohněm, jiskrou či silným zdrojem tepla.
- Správně nasadte zpět zátky benzinové nádrže.
- Omezte množství benzínu v nádrži, aby se minimalizovalo vytrysknutí.
- Nezapínejte motor v uzavřeném prostoru, kde se mohou hromadit výpary oxidu uhelnatého.
- Oxid uhelnatý může zabíjet. Zajistěte správné větrání.

Použití:

- Motor spouštějte opatrně v souladu s pokyny výrobce a nohy udržujte v bezpečné vzdálenosti od nástroje(ů).
- Při spouštění motoru nesmí obsluha zvedat stroj a stroj smí být nakláněn, pouze pokud je žací lišta otočená směrem od obsluhy.
- Je-li stroj bez dohledu, vypněte motor.
- Se strojem chodte, nikdy neběhejte.
- Velmi opatrně táhnete stroj směrem k sobě nebo měňte směr chodu (je-li k dispozici).
- Zachovávejte bezpečnou vzdálenost od rotačních nástrojů, určenou délkou řídítek.
- Nepokládejte ruce či nohy do blízkosti rotujících prvků či pod ně.

V případě:

- abnormálních vibrací,
- zablokování,
- problému se spojkou,
- kolize s cizím předmětem,
- poškození lanka vypnutí motoru (podle modelu),
- Okamžitě vypněte motor (je-li kabel motoru přefixovaný, použijte k vypnutí motoru ovládací startér, jak je popsáno v odst. „Spouštění motoru“), nechte stroj vychladnout, odpojte kabel svíčky, prohlédněte stroj a před jakýmkoli novým použitím ho nechte opravit v autorizovaném servisu (nebo odborném servisu).
- Pracujte pouze za denního světla či za kvalitního umělého světla.
- Nepoužívejte stroj za bouřky.
- Nepoužívejte stroj na svazích se sklonem vyšším než 20%.
- Nikdy neprovádějte sečení tažením stroje směrem k sobě.
- Na svazích pracujte v příčném směru, nikdy do svahu nebo ze svahu.
- Nikdy se prudce nerozjíždějte ani nezastavujte, jste-li na svahu. Na svazích a při prudkých obrazech se pohybujte pomalu, abyste zabránili převrácení nebo ztrátě kontroly. Buďte zvláště opatrní při změně směru na svahu.
- Na pozemcích, na kterých se nacházejí předměty přírodního nebo průmyslového původu (kameny, větve, kovový odpad, sloupky atd....) : je třeba se vyhnout všem cizím předmětům, které se mohou změnit na nebezpečný projektil a/nebo poškodit stroj.
- Na svazích nebo vlhkých pozemcích je nutné se vyvarovat pádu.
- Při použití jiného než doporučeného příslušenství může být stroj nebezpečný a může dojít k poškození stroje, na něž se nebudete vztahovat záruka.

Kontrola / údržba / skladování / likvidace:

- Před každým čištěním, kontrolou, výměnou nástroje (čepelí), nastavení nebo údržby stroje vypněte motor a odpojte svíčku.
- Při výměně nástroje(ů) vypněte motor a odpojte svíčku a použijte silné rukavice.
- Všechny matice a šrouby udržujte utažené, aby se zajistily bezpečné podmínky použití.
- Pro snížení rizika požáru udržujte motor, tlumič a nádrž na benzín zbavené rostlin, oleje a všech dalších materiálů, které mohou vzplanout.
- Vadné tlumiče výfuku nechejte vyměnit v autorizovaném servisu (nebo odborném servisu).
- Neopravujte díly. Pro výměnu používejte pouze originální náhradní díly. Před každým použitím nechejte díly vyměnit v autorizovaném servisu (nebo odborném servisu).
- V zájmu vlastní bezpečnosti nikdy neměňte vlastnosti stroje. Neměňte nastavení regulace rychlosti motoru a nepřekračujte maximální otáčky motoru. Pravidelná údržba je zásadní pro bezpečnost a zachování úrovně vlastností.
- Před uložením stroje do místnosti nechejte vychladnout motor.
- Likvidace zařízení musí být prováděna v souladu s předpisy aktuálně platnými v příslušné zemi použití.

Přemístění / manipulace / přeprava:

- Každá činnost na stroji mimo sečení se musí provádět při odpojených žacích nástrojích.
- Při přemístování (mimo sečení) je nutné dodržovat pokyny uvedené v odstavci „Přemístování“
- Manipulace: nezvedejte stroj sami. Hmotnost stroje je uvedena na typovém štítku a v této příručce. Při manipulaci je nutné dodržovat postupy popsané v odstavci „Manipulace“.
- Nakládky a vykládky stroje z vozíku vyžaduje použití vhodné nakládací rampy.
- Pro zajištění bezpečnosti při přepravě stroj správně upevněte.
- Přepravu je nutno provádět s vypnutým motorem a odpojenou svíčkou pomocí vozíku. Nepoužívejte žádný jiný způsob přepravy.

CZ

DEFINICE PIKTOGRAMŮ

CZ



- 1 – Před zahájením jakékoli údržby nebo opravy odpojte svíčku
- 2 – Rotační nůž pozor na odletující materiál
- 3 – Používejte ochranu sluchu
- 4 – Přečtete si návod k použití
- 5 – Dodržujte bezpečnou vzdálenost

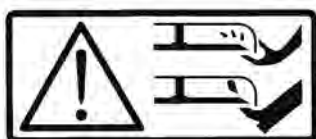

Nebezpečí Nebezpečí sečného zranění
Rotující nůž
Nepřibližovat se k žacímu nástroji

Spouštěč
(v závislosti na verzi)



Spojka jezdce



Vypínač



Nastavení výšky řezu



Volba rychlosti



Ovládání plynu
(v závislosti na motoru)

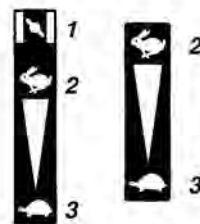

- 1 – Start
- 2 – Rychle
- 3 – Pomalu



Nedotýkejte se horkých povrchů



Výfukové plyny jsou nebezpečné
Nepoužívejte ve špatně
větraných prostorech



Před doplňováním paliva vypněte motor



Použité nebo obecné piktoagramy

TECHNICKÉ INFORMACE

Model stroje	DEB 518		
Hmotnost	52 kg	Model motoru	MA190V-LE
Čistý výkon *	4.1 kW pro otáčky motoru		3600 ot/min
Jmenovitý výkon	3.4 kW pro otáčky motoru		3200 ot/min
Zaručená úroveň akustického tlaku	<i>NF EN 12733: octobre 2018</i>		99 dB(A)
Úroveň akustického tlaku na pracovišti řidiče			83,5 dB(A)
		Krajní chyba	1 dB(A)
Měřená úroveň akustického tlaku			96,8 dB(A)
		Krajní chyba	1 dB(A)
Úroveň vibrací na rukou obsluhy			7,5 m/s ²
		Krajní chyba	2 m/s ²

* Výkon motoru uvedený v tomto dokumentu je čistý výkon dosažený při zkoušce sériového motoru podle normy SAE J 1349 při dané rychlosti otáčení. Výkon jiného motoru z výroby se může od této uvedené hodnoty lišit. Skutečný výkon motoru instalovaného na stroji bude záviset na různých faktorech, jako je rychlost otáčení, teplotní podmínky, vlhkost, atmosférický tlak, údržba a jiné.

Dodržování emisních pravidel EU – Fáze V



POZOR: jakoukoli úpravou motoru se ruší homologace typu EU pro tento výrobek

Č. homologace: **E24 2016 1628 2016-1628SYA1-P 0002 0**

CO² (g/Kw-hr): **921.93**

V souladu s ustanoveními článku 43 2016/1628 vám výrobce poskytuje naměřenou hodnotu CO² tak, jak byla určena během procesu přijímky EU podle typu; tato měření CO² vyplývá z testu prováděných v rámci zkušebního testu stanoveného v laboratorních podmínkách na reprezentativním vzorku typu motoru (skupina motorů) a nesmí implikovat nebo vyjadřovat žádnou záruku výkonnosti některého konkrétního motoru.

POZNÁMKA: Vzhledem k trvalému technickému zlepšování výrobce upozorňuje, že návod není smluvní dokumentace, a vyhrazuje si právo na změnu specifikací stroje bez předchozího upozornění.

Vybalení

1.1

POZOR:
Nesprávná montáž tohoto stroje může způsobit vážná zranění.
Důsledně dodržujte všechny pokyny.

POZOR:
Dávejte pozor, abyste nepřerázili kabel nebo nepoškrábali barvu stroje při rozřezávání krabice.

Obr.	Obsah balení
A	Boční chránič
B	Blok motoru
C	Pytlík s dokumenty + drobné díly

Montáž řídicích

1.2

Otočte řídicí tak, abyste nepoškodili lanka, vložte je do stroje a zajistěte pomocí 2 šroubů v požadované výšce

Montáž bočního chrániče

1.3

Upevnění lanek

1.4

Přední pevné nebo otočné kolo

1.5

A = Pevné přední kolo

B = Otočné přední kolo

Identifikační štítek stroje

1.6

- A – Název a adresa výrobce
- B – Typ stroje
- C – Výrobní číslo
- D – Jmenovitý výkon
- E – Hmotnost v kilogramech
- F – Model stroje
- G – Označení CE
- H – Rok výroby
- I – Obchodní označení

Popis součástí

1.7

- 1 – Plynová páčka *
- 2 – Páčka pro jízdu vpřed
- 3 – Rukojeť brzdy nože
- 4 – Páčka nastavení výšky řezu
- 5 – Kryt žacího nože
- 6 – Přední kolo
- 7 – Boční chránič
- 8 – Motor
- 9 – Startovací lanko se samonavijením

* V závislosti na motoru

STARTOVÁNÍ STROJE

CZ



2.1

← Plnění oleje a měrka



2.2

← Plnění paliva

Super nebo bezolovnatý nebo SP95 E 10



2.3

← Otevřít kohout benzínu



2.4

← Palivová pumpa

- Je-li motor studený: stiskněte 3x palivovou pumpu.
- Je-li motor zahřátý: nepoužívejte palivovou pumpu.



2.5

← Stiskněte rukojeť brzdy nože a zatáhněte za startovací rukojeť.



Při startování stroje vždy buďte v bezpečné vzdálenosti

POUŽITÍ

Tento stroj je určen k: - sečení trávy

- zastříhování (maximální průměr řezu: 15 mm)

Tento stroj není určen k profesionálnímu použití



3.1

← Jízda vpřed



Dodržujte bezpečnostní zónu o poloměru 40 m okolo stroje



3.2

← Nastavení výšky řezu

VYPNUTÍ

← Zastavení jízdy vpřed

4.1

Uvolněte páčku spojky

← Vypnutí motoru

4.2

Uvolněte rukojeť brzdy nože

← Zavřete kohout benzínu.

4.3

← Vyčistěte vzduchový filtr.

4.4



Čištění každé 50 hodin

← Vyčistěte kryt spouštěče.

4.5



Čištění každé 4 hodiny

CZ

KAŽDODENNÍ KONTROLY

Před spuštěním motoru zkontrolujte následující body: - Zda nedošlo k uvolnění nebo prasknutí šroubů nebo matic
- Zda nedošlo k úniku benzínu nebo motorového oleje
- Bezpečnost prostředí

← Správná hladina motorového oleje

2.1

← Čistota vložky vzduchového filtru

4.4



Nepoužívejte hořlavá rozpouštědla na čištění pěnové vložky vzduchového filtru

← Dostatečná hladina benzínu

2.2

PROGRAM ÚDRŽBY (k provádění v autorizovaném servisu)

Každých 8 hodin (denně)

- Vyčistěte motor a zkontrolujte čepů a matic
- Zkontroluje a doplňte olej (denně dolijte olej až po max. hladinu)
- Vypusťte motorový olej (po 20 hodinách)

Každých 50 hodin (každý týden)

- Vypusťte motorový olej (po 100 hodinách)
- Vyčistěte svíčku (každých 100 hodin)
- Vyčistěte vzduchový filtr *

Každých 200 hodin (každý měsíc)

- Výměna prvku vzduchového filtru
- Vyčistěte nádobku na palivo
- Vyčistěte a seřídte svíčku a elektrody

Každých 300 hodin

- Zkontrolujte a seřídte sadu ventilů

Každých 500 hodin

- Vyčistěte karbon z válce
- Vyčistěte a seřídte karburátor

Každých 1000 hodin

- Obecná revize motoru v případě potřeby

PŘEMISŤOVÁNÍ



5.1

← Přemístování



- Vypněte motor
- Nechejte stroj vychladnout
- Odpojte svíčku



5.2

← Upevňovací body

CZ

NASTAVENÍ SPOJKOVÉHO LANKA



6.1

Pokud se stroj nepohybuje nebo se pohybuje nesprávně:

- 1- Zastavte stroj a odpojte svíčku
- 2- Uvolněte matici napínače lanka sponky a napněte lanko
- 3- Znovu dotáhněte matici
- 4- Znovu připojte svíčku
- 5- Zapněte stroj a zkuste znovu. Jestliže problém přetrvává, obraťte se na svého prodejce

BROUŠENÍ ŽACÍHO NOŽE

Doporučuje se nechat žací nůž nabrousit a vyvážit vždy po 20 hodinách v odborném servisu

Posebnu pozornost obratite na tekst kojem prethode sljedeće napomene:



UPOZORENJE: Ukazuje na veliku mogućnost teških tjelesnih ozljeda, odnosno opasnosti po život ako se ne slijede upute

OPREZ: Ukazuje na mogućnost teških tjelesnih ozljeda ili na oštećivanje opreme ako se ne slijede upute

NAPOMENA: Pruža korisne informacije



Ovaj znak poziva na oprez prilikom određenih radnji

U slučaju problema kao i za sva ostala pitanja u svezi sa strojem, molimo vas da se obratite ovlaštenom zastupniku.



UPOZORENJE: Stroj je izrađen tako da jamči siguran i pouzdan rad u uvjetima upotrebe u skladu s uputama. Prije upotrebe stroja pročitajte ovaj priručnik s razumijevanjem. U suprotnome se izlažete ozljedama, a moglo bi doći i do oštećenja opreme

Obuka / Informacije:

- Prije upotrebe stroja upoznajte se s pravilnom uporabom i komandama. Naučite brzo zaustaviti stroj.
- Stroj se uvijek mora upotrebljavati sukladno preporukama navedenima u uputama za uporabu.
- Sigurnosna udaljenost koju operater mora održavati od drugih ljudi mora biti 40 metara.
- Ne zaboravite da je korisnik odgovoran za nezgode i za opasne situacije kojima mogu biti izložene druge osobe ili njihova imovina. Njegova je odgovornost procijeniti moguće opasnosti terena na kojem će raditi i poduzeti sve mjere predostrožnosti potrebne da bi zajamčio svoju sigurnost, a posebice na kosinama, neravnom, klizavom ili rahlom tlu.
- Nikad ne dopustite djeci i osobama koje nisu upoznale s ovim uputama da koriste stroj. Lokalnim propisima može biti određena minimalna dob za njegovu uporabu.
- Ne koristite stroj nakon što ste koristili lijekove ili tvari za koje se smatra da mogu umanjiti vaše reflekse i oprez.
- Kad radite sa strojem, nosite odgovarajuću zaštitnu opremu, posebice zaštitne cipele, dugačke hlače, zaštitne očale i antifone.
- Koristite stroj za svrhu za koju je namijenjen, tj. za raskrčivanje tla. Svaka druga uporaba može biti opasna ili može izazvati oštećenje stroja.

Priprema:

- Pažljivo pregledajte područje na kojem se stroj treba koristiti i uklonite sve predmete koje bi stroj mogao odbaciti (kamenje, žice, staklo, metalni predmete...).
- Prije svake uporabe, uvijek vizuelno pregledajte stroj da biste se uvjerali da sječiva, kao i njihovi spojevi, odbojnici, nisu niti pohabani, niti oštećeni. Osigurajte da pohabane ili oštećene dijelove zamijeni ovlaštení serviser (ili stručna radionica) prije svake nove uporabe.
- Ako je stroj opremljen gumbom za zaustavljanje motora električne kabele sklopa za zaustavljanje održavajte u dobrom stanju kako bi se osiguralo zaustavljanje motora. Provjerite da nema isjecanja tekućine (gorivo, ulje...).
- Provjeravajte stanje baterije u redovitim razmacima (ako ju stroj ima). Zamijenite ju ako su kućište, poklopac ili priključci oštećeni.
- Nemojte koristiti stroj bez blatobrana ili zaštitnih poklopaca i uvjerite se da su svi pričvršni elementi dobro zategnuti.

Upozorenje – opasnost: gorivo je vrlo zapaljivo:

- Gorivo čuvajte u spremnicima posebno namijenjenim za tu svrhu. Puniti stroj gorivom samo na otvorenom i pritom nemojte pušiti.
- Nikada ne skidajte čep spremnika za gorivo ili ne puniti gorivo dok motor radi ili je zagrijan.
- Dođe li do proljevanja goriva po tlu ne pokušavajte pokrenuti motor, nego udaljite stroj s tog područja i

izbjegavajte svako iskreње sve dok pare goriva ne ishlape.

- Spremite stroj na suho mjesto. Nikad ne pohranjujte stroj na mjestima gdje bi pare goriva mogle dosegnuti otvoreni plamen, iskru ili jaki izvor topline.
- Pravilno vraćajte na mjesto čepove spremnika za gorivo.
- Ograničite količinu goriva u spremniku kako biste smanjili prskanje.
- Ne pokrećite motor u zatvorenom prostoru u kojem postoji mogućnost nakupljanja para ugljikova monoksida.
- Ugljikov monoksid može biti smrtonosan. Pobrinite se za dobro prozračivanje.

Uporaba:

- Oprezno pokrenite motor poštujući upute proizvođača i držite noge dalje od alatke (alatki).
- Prilikom pokretanja motora, rukovatelj ne smije podići stroj i stroj se mora nagnuti samo tek kada je sječivo okrenuto od rukovatelja.
- Ugasite motor kad je stroj bez nadzora.
- Hodajte, nikad ne trčite uz stroj.
- Vrlo oprezno vucite stroj prema sebi ili okrećite smjer kretanja (ako ta mogućnost postoji).
- Održavajte sigurnosni razmak od rotirajućih alata ovisno o duljini upravljača.
- Ne stavljajte ruke ili noge blizu ili ispod rotirajućih dijelova.
- U slučaju:
 - neuobičajenog vibriranja,
 - blokiranja,
 - problema sa spajanjem,
 - udarca o nepoznat predmet,
 - oštećenja kabela za zaustavljanje motora (ovisno o modelu)

Odmah ugasite motor (ako je kabel motora presječen, pokrenite komandu startera kako je opisano u točki "paljenje motora" da biste ugasili motor), ostavite stroj da se ohladi, otpojite žicu svječiće, pregledajte stroj i prije ponovne upotrebe dajte ovlaštenom mehaničaru da izvrši potrebne popravke.

- Radite jedino pri danjoj svjetlosti ili pri kvalitetnoj umjetnoj svjetlosti.
- Ne koristiti stroj za vrijeme oluje.
- Ne koristite stroj na padinama većima od 20%.
- Nikada ne raskrčivati vukući stroj prema sebi.
- Na padinama radite poprečnim smjerom, nikad uzbrdo ili nizbrdo.

Nemojte se naglo zaustavljati ili pokretati stroj dok ste na padini. Na padinama i u oštrim zavojima usporite, kako biste izbjegli prevrtanje ili gubitak kontrole. Poseban oprez potreban je pri promjeni smjera na padinama.

- Na tlu zakrčenom predmetima ili prirodnim ili donijetim otpadom (stijene, panjevi, metalni ostaci, klinovi itd, ...) - treba izbjegavati bilo kakvo strano tijelo koje se može pretvoriti u opasan projektil i/ili oštetiti stroj.
- Na nagnutim i mokrim terenima, obratiti pozornost na opasnost od pada.
- Uporaba pribora koji nije preporučio proizvođač može stroj učiniti opasnim i izazvati oštećenja stroja koja nisu pokrivena jamstvom.

Pregled / Održavanje / Skladištenje / Odlaganje:

- Prije svakog čišćenja, provjere, promjene alata (sječiva), podešavanja ili održavanja stroja zaustavite motor i otpojite svječiću.
- Zaustavite motor, otpojite svječiću i za promjenu alata koristite debele rukavice.
- Sve matice i vijci neka budu pričvršćeni da biste postigli sigurne uvjete uporabe.
- Radi smanjenja opasnosti od požara iz blizine motora, prigušivača i iz prostora za skladištenje goriva uklonite sve biljke, viškove masnoća ili drugih zapaljivih tvari.
- Nelspravni prigušivač ispuha treba zamijeniti ovlaštení serviser (ili stručna radionica).
- Ne popravljajte dijelove. Dijelove zamijenite originalnim dijelovima. Osigurati da pohabane ili oštećene dijelove zamijeni ovlaštení serviser (ili stručna radionica) prije svake nove uporabe.
- Radi svoje sigurnosti ne mijenjajte karakteristike stroja. Ne mijenjajte postavke regulacije brzine motora i ne koristite motor pri povećanoj brzini. Za sigurnost i održavanje visoke razine performansi bitno je redovito održavanje.
- Prije skladištenja stroja u prostoriji ostavite da se motor ohladi.

- Svako odlaganje uređaja mora se izvršiti sukladno važećim propisima u zemlji korištenja.

Premještanje / Rukovanje / Prijevoz:

- Svaka radnja na stroju osim raskrčivanja mora se provesti s isključenim alatom za rezanje.
- Premještanje (osim pri raskrčivanju) je potrebno obaviti prema uputama iz odjeljka „premještanje“
- Rukovanje: ne podižite stroj sami. Težina stroja naznačena je na pločici proizvođača i u ovom priručniku. Rukovanje je potrebno obaviti kako je opisano u odjeljku „rukovanje“.
- Utovar i istovar stroja na prikolicu i s nje potrebno je obaviti pomoću odgovarajuće utovarne rampe
- Za siguran prijevoz ispravno uvežite stroj.
- Stroj se mora prevoziti s ugašenim motorom i isključenom svjećicom i to pomoću prikolice. Ne koristite niti jedno drugo prijevozno sredstvo. Ne koristite druga sredstva za prijevoz stroja.

OBJAŠNJENJE GRAFIČKIH SIMBOLA

HR



- 1 – Prije bilo kakvih popravaka izvucite utikač svječiće za paljenje
- 2 – Rotirajuće sječivo, pazite na odbačene predmete
- 3 – Nosite antifone
- 4 – Pročitajte korisnički priručnik
- 5 – Pridržavati se sigurnosne udaljenosti

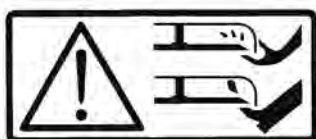

Opasnost! Opasnost od presijecanja
Sječivo rotira
Ne približavajte se alatu za sječenje

Pokretač
(ovisno o verziji)



Pogon za pokretanje naprijed



Prekidač



Podešavanje visine reza



Odabir brzine rada



Poluga gasa
(ovisno o vrsti pogona)

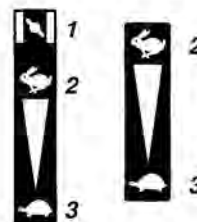

- 1 - Starter
- 2 - Brzo
- 3 - Sporo



Nemojte dodirivati vruće površine



Ispušni plinovi su opasni
Ne upotrebljavajte u prostoru koji nije dobro prozračen



Isključite motor prije punjenja spremnika gorivom



Grafički simboli su navedeni ili nisu navedeni ovisno o modelu stroja

TEHNIČKE SPECIFIKACIJE

Model stroja	DEB 518		
Težina	52 kg	Model motora	MA190V-LE
Neto snaga *	4.1 kW za režim rada motora		3600 o/min
Nazivna snaga	3.4 kW za nazivni režim rada motora		3200 o/min
Zajamčena razina zvučne snage	<i>NF EN 12733: octobre 2018</i>		99 dB(A)
Razina zvučnog tlaka u položaju za vožnju			83,5 dB(A)
	<i>NF EN 12733: octobre 2018</i>	Mjerna nesigurnost	1 dB(A)
Izmjerena razina zvučne snage			96,8 dB(A)
	<i>NF EN 12733: octobre 2018</i>	Mjerna nesigurnost	1 dB(A)
Razina vibracija na rukama rukovatelja			7,5 m/s ²
	<i>NF EN 12733: octobre 2018</i>	Mjerna nesigurnost	2 m/s ²

* Snaga motora navedena u ovom dokumentu je neto snaga postignuta ispitivanjem motora serijske proizvodnje prema normi SAE J 1349 uz zadani broj okretaja. Snaga drugog serijskog motora može se razlikovati od ove vrijednosti. Stvarna snaga motora instaliranog na određenom stroju ovisit će o raznim čimbenicima, kao što su brzina rotacije, temperaturni uvjeti, vlaga, tlak zraka, održavanje i dr.

Sukladnost s propisima EU o emisiji štetnih plinova – Faza V



PAŽNJA: svaka izmjena motora poništiti će homologaciju tipa EU ovog proizvoda

Homologacijski broj: **E24 2016 1628 2016-1628SYA1-P 0002 0**

CO₂ (g/kWh): **921.93**

Sukladno odredbama članka 43, 2016/1628, proizvođač vam pruža izmjerenu vrijednost CO₂ utvrđenu tijekom postupka homologacije tipa EU; ovo mjerenje CO₂ dobiveno je testovima provedenim u ispitnom ciklusu koji je određen laboratorijskim uvjetima na reprezentativnom primjercu tog tipa motora (te obitelji motora) i ne podrazumijeva niti izražava nikakvo jamstvo za rad određenog motora.

NAPOMENA: U nastojanjima za stalnim poboljšanjima proizvođač napominje da ovaj priručnik nema značaj ugovora i zadržava pravo na izmjene specifikacija svojih strojeva bez prethodne najave.

Raspakiravanje stroja

1.1



UPOZORENJE:

Nestručno sklapanje ovog stroja može uzrokovati teške ozljede

Pažljivo pratite sve upute



UPOZORENJE:

Pazite da ne prerežete kabele ili da ne izgrebete boju na stroju režući letvice kutije.

Oznaka	Sadržaj kutije
A	Bočni odbojnik
B	Blok motora
C	Vrećica s dokumentima + vijci

Postavljanje upravljača

1.2

Okrenuti upravljač izbjegavajući da se oštete kabele, podstaviti ga unutar stroja i pričvrstiti ga pomoću 2 klina na željenoj visini

Montiranje bočnog odbojnika

1.3

Pričvršćivanje kabela

1.4



1.5

← Nepomični ili pomični prednji kotač

A = Prednji nepomični kotač

B = Prednji pomični kotač



1.6

← Identifikacijska pločica stroja

A – Naziv i adresa proizvođača

B – Tip stroja

C – Serijski broj

D – Nazivna snaga

E – Težina u kilogramima

F – Model stroja

G – Oznaka CE

H – Godina proizvodnje

I – Trgovački naziv



1.7

← Opis dijelova

1 – Ručica gasa *

2 – Ručica za kretanje stroja prema naprijed

3 – Ručica za zaustavljanje rada sječiva

4 – Ručica za podešavanje visine sječenja

5 – Rezna jedinica

6 – Prednji kotač

7 – Bočni odbojnik

8 – Motor

9 – Uže za pokretanje motora s funkcijom automatskog namatanja

* Ovisno o motorizaciji

POKRETANJE STROJA



Punjenje i razina ulja

2.1



Ulijevanje goriva

2.2

Super ili bezolovno gorivo ili SP95 E 10



Otvorite ventil za dovod goriva

2.3



Pumpa za punjenje

2.4

- Ako je motor hladan: pritisnite pumpu za punjenje 3 puta
- Ako je motor vruć: ne pritiskajte pumpu za punjenje



Pritisnite ručicu za zaustavljanje rada sječiva i povucite ručicu za pokretanje

2.5



Tijekom rada stroja, nikada ne napuštajte zaštićeni prostor

HR

UPORABA

Ovaj stroj namijenjen je za: - šišanje travnatih površina
- jednostavno raskrčivanje (maksimalan opseg reza: 15 mm)

Ovaj stroj nije namijenjen profesionalnom korištenju



Kretanje naprijed

3.1



Pridržavajte se sigurnosne zone od 40 m oko stroja



Podešavanje visine reza

3.2

ZAUSTAVLJANJE



4.1

Zaustavljanje kretanja naprijed

Otpustite ručicu spojke



4.2

Zaustavljanje motora

Otpustite ručicu za zaustavljanje rada sječiva



4.3

Zatvorite ventil za dovod goriva



4.4

Očistite filter zraka



Čišćenje svakih 50 sati



4.5

Očistite kućište pokretača



Čišćenje svakih 4 sata

HR

SVAKODNEVNE PROVJERE

Prije nego što upalite motor provjerite sljedeće točke: - Ima li odvijenih ili slomljenih vijaka i matica
- Istječu li iz motora gorivo ili ulje
- Sigurnost okoliša



2.1

Ispravna razina motornog ulja



2.2

Dostatna razina goriva



4.4

Čistoća elementa filtra zraka



Ne koristite zapaljiva otapala za čišćenje pjenastog elementa filtra zraka

PROGRAM ODRŽAVANJA (povjeriti ovlaštenom servisu)

Svakih 8 sati (svaki dan)

- Očistite motor i provjerite vijke i matice
- Provjerite i dolijte ulje (dolijevajte svaki dan do maksimalne razine)
- Ispustite ulje iz motora (svakih 20 sati)

Svakih 50 sati (svaki tjedan)

- Ispustite ulje iz motora (svakih 100 sati)
- Očistite svjećicu (svakih 100 sati)
- Očistite filter zraka

Svakih 200 sati (svaki mjesec)

- Zamjena elementa filtra zraka
- Očistite posudu za gorivo
- Očistite i podesite svjećicu i elektrode

Svakih 300 sati

- Provjerite i podesite zračnost ventila

Svakih 500 sati

- Očistite talog iz glave cilindra
- Očistite i podesite rasplinjač

Svakih 1000 sati

- Opći pregled motora prema potrebi

PREMJETAŠANJE



← Premještanje

5.1



Zaustavite motor

Pustite da se stroj ohladi

Isključite svjećicu



← Točke vezivanja

5.2

HR

PODEŠAVANJE KABELA SPOJKE



Ako stroj ne ide naprijed ili loše ide naprijed:

6.1

- 1- Zaustavite rad stroja i izvucite svjećicu
- 2- Otpustite maticu zatezača sajle spojke
- 3- Ponovno blokirajte maticu
- 4- Ponovno postavite svjećicu
- 5- Pokrenite stroj i pokušajte ponovno. Ako problem nije riješen, obratite se prodavaču

OŠTRENJE SJEČIVA

Preporuča se da stručna radionica vrši oštrenje i balansiranje sječiva svakih 20 sati rada

Декларация соответствия ЕС

Я, нижеподписавшийся (13) (2), настоящим заявляю, что описанная ниже машина соответствует положениям Директив (7)
Описание: Мотокосилка управлением; производитель (1); модель (4)
тип (5); торговое наименование (6); серийный номер (15)
лицо, уполномоченное подготовить техническую документацию (3)
ссылка на гармонизированные стандарты (8)
гарантированный уровень акустической мощности (9)
измеренный уровень акустической мощности (10)
совершено (11); дата (12); подписавший (13); подпись (14)

См. серийный № (15) на последней странице

Deklaracja zgodności CE

Ja, niżej podpisany/a (13) (2) niniejszym oświadczam, że niżej opisana maszyna jest zgodna z zaleceniami Dyrektyw (7)
Opis: Kosiarka samobieżna; Producent (1); Model (4)
Typ (5); Nazwa handlowa (6); Numer seryjny (15)
Osoba upoważniona do przygotowania dokumentacji technicznej (3)
Normy zharmonizowane (8)
Gwarantowany poziom mocy akustycznej (9)
Zmierzony poziom mocy akustycznej (10)
Sporządzono w (11); Data (12); Podpis/a (13); Podpis (14)

Zob. numer seryjny (15) na ostatniej stronie

ES vyhlásenie o zhode

Ja, dolupodpisany (13) (2) vyhlasujem, že zariadenie popísané nižšie je v súlade so smernicou o strojových zariadeniach (7)
Popis: Motorových žacích strojov; Výrobca (1); Model (4)
Typ (5); Obchodný názov (6); Sériové číslo (15)
Osoba oprávnená vypracovať technickú dokumentáciu (3)
Odkazy na harmonizované normy (8)
Garantovaná úroveň akustického výkonu (9)
Nameraná úroveň akustického výkonu (10)
V (11); Dátum (12); Osoba oprávnená na podpis (13); Podpis (14)

Pozri sériové číslo (15) na poslednej strane

Prohlášení shody CE

Já, níže podepsaný (13) (2) prohlašuji, že stroj popsany níže je ve shodě se směrnicemi (7).
Popis: Motorové žací; Výrobce (1); Model (4)
Typ (5); obchodní název (6); výrobní číslo (15)
Osoba pověřená sestavením technické dokumentace (3)
Odkaz na harmonizované normy (8).
Zaručená úroveň akustického tlaku (9)
Měřená úroveň akustického tlaku (10)
Vypracováno dne (11); Datum (12); Podepsaná osoba (13); Podpis (14)

Viz výrobní číslo (15) na zadní straně

EZ izjava o skladnosti

Ja, niže potpisani (13) (2) ovime izjavljujem da je niže opisani stroj u skladu s odredbama Direktive o strojevima (7)
Opis: Motorna kosilica; Proizvođač (1); Model (4)
Tip (5); Trgovački naziv (6); Serijski broj (15)
Osoba ovlaštena za sastavljanje tehničke dokumentacije (3)
Pozivanje na usklađene norme (8)
Zajamčena razina zvučne snage (9)
Izmjerena razina zvučne snage (10)
Izrađeno u (11); Datum (12); Potpisnik (13); Potpis (14)

Vidjeti br. serije (15) na zadnjoj stranici

1. EMAK SPA

2. EMAK SPA
Via Fermi, 4
42011 BAGNOLO IN PIANO (RE) - ITALY

3. Marco FERRARI
Via Fermi, 4
42011 BAGNOLO IN PIANO (RE) - ITALY

4. 4000**09**

5. MA190V-LE

6. DEB 518

7. 2006/42/CE: mai 2006
2014/30/CE: février 2014
RoHS - 2011/65 CE: Juin 2011

8. NF EN 12733: octobre 2018
NF EN ISO 14982: mai 2009

9.N/A

10.N/A

11. BAGNOLO IN PIANO (RE) - ITALY

12. 2021-02-02

13. Fausto BELLAMICO (President)

14.



ZÁRUČNÝ LIST

Tento prístroj bol navrhnutý a zrealizovaný pomocou najmodernejších výrobných techník. Výrobca poskytuje na svoje výrobky 24 mesačnú záruku od dátumu nákupu v prípade používania súkromnými osobami a pri používaní vo voľnom čase. V prípade profesionálneho používania je záruka obmedzená na 12 mesiacov.

Podmienky záruky

- Záruka sa uplatňuje od dátumu nákupu. Výrobca, prostredníctvom predajnej siete a technického servisu, bezplatne vymení časti, ktoré sú chybné v dôsledku chyby materiálu, opracovania a výroby. Záruka neuberá kupujúcemu právne nároky vyplývajúce z občianskeho zákonníka v prípade chýb alebo kazov spôsobených predanou technikou.
- Technický personál zasiahne čo najrýchlejšie v časových lehotách, ktoré mu umožní organizačné požiadavky.
- Na vyžiadanie záručnej opravy je potrebné predložiť oprávnenému personálu nižšie uvedené záručný list s pečiatkovaným predajcom, vyplnený vo všetkých častiach a doplnený nákupnou faktúrou alebo pokladničným blokom, povinným na daňové účely, na ktorom je uvedený dátum nákupu.**
 - Záruka sa neuplatňuje v prípade:
 - Zjavnej absencie údržby.
 - Nesprávneho používania výrobku alebo jeho poškodenia.
 - Použitia nevhodných mazadiel alebo pohonných látok.
 - Použitia neoriginálnych náhradných súčiastok alebo doplnkov
 - Zásahov vykonaných neoprávnenými osobami.
- Výrobca vyníma zo záruky spotrebné materiály a súčasti, ktoré podliehajú bežnému funkčnému opotrebeniu.
- Záruka sa nevzťahuje na zásahy modernizácie alebo vylepšenia výroby
- Záruka nepokrýva nastavovanie a údržbu, ktoré by mali byť potrebné počas záručnej lehoty
- Pripadné škody spôsobené prepravou musia byť ihneď nahlásené prepravcovi, inak záruku nemožno uplatniť
- Na motory ostatných značiek (Briggs & Stratton, Subaru, Honda, Kipor, Lombardini, Kohler, atď.), namontované na naše prístroje, sa vzťahujú záruka poskytnutá výrobcami motora.
- Záruka nepokrýva pripadné škody, priame alebo nepriame, spôsobené osobám alebo na veciach poruchami prístroja alebo ktoré sú následkom núteného predĺženého pozastavenia jeho používania.

MODEL

DÁTUM - DATUM

VÝROBNÉ Č.
SERIJSKI BROJ

KÚPENÉ OD P. - KUPAC

Neposielajte! Priložte iba k prípadnej žiadosti o technický servis. Nemojte slati!
Priložte eventualnom zahtjevu tehničke garancije.

GARANTNI LIST

Ovaj je ispuhivač zamislijen i proizveden upotrebljavajući najmodernije tehničke postupke. Proizvođač daje garanciju za vlastite proizvode u trajanju od 24 mjeseca od datuma kupnje, za korištenje u privatne svrhe ili kao hobi. U slučaju profesionalne uporabe garancija vrijedi samo 12 mjeseci.

Opći uvjeti garancije

- Garancija štupa na snagu od datuma kupnje proizvoda. Proizvođač preko svoje prodajne mreže i tehničkih servisa besplatno zamjenjuje dijelove zbog neispravnosti materijala, radnih ili proizvodnih postupaka. Garancija ne uskraćuje kupcu zakonska prava predviđena građanskim zakonikom za posljedice prouzročene nepravilnošću ili nepropisnošću prodanih proizvoda.
- Tehničko osoblje će vas posjetiti u što kraćem vremenskom roku, sukladno s već programiranim radnim obvezama.
- Kod zahtjeva za ser visiranje pod garancijom, ovlaštenom osoblju trebate pokazati potpuno ispunjen donji garancijski list s pečatom, prodajnog mjesta i s priloženim računom o kupnji ili porazno vazećim kontrolnim listićem blagajne, koji potvrđuju datum kupnje.**
- Garancija nije više važeća u sljedećim slučajevima:
 - očito pomanjkanje održavanja,
 - nepropisno korištenje ili prepravljnje proizvoda,
 - upotreba neprikladnih motornih ulja ili goriva,
 - neupotrebljavanje originalnih rezervnih dijelova ili dodatne opreme,
 - popravci izvršeni od strane neovlaštenog osoblja.
- Proizvođač ne pruža garanciju za potrošni materijal niti za dijelove izložene uobičajenom habanju tijekom rada.
- Garancija ne obuhvaća radove na dotjerivanju ili preinačenju proizvoda pristupa tijekom garantnog roka.
- Eventualne štete prouzročene tijekom transporta moraju se odmah prijaviti prevozniku, u protivnom slučaju garancija neće biti važeća
- Na motore drugih proizvođača (Briggs & Stratton, Subaru, Honda, Kipor, Lombardini, Kohler, itd.) koji se montiraju na našim uređajima, vrijedi garancija koju izdaju pojedini proizvođači motora.
- Garancija ne pokriva izravnu ni neizravnu štetu nanešenu osobama ili stvarima, a do koje je došlo uslijed kvara na stroju ili je posljedica prisilnog i produženog nekorštenja stroja.

ÜRETİCİ FİRMANIN

ÜNVANI: EMAK S.P.A
ADRESİ: Via E. Fermi, 4 - 42011 Bagnolo in Piano (Reggio Emilia) ITALYA
WEB: www.emak.it
TEL/FAX: +390522951555
E-mail: info@emak.it

İTHALATÇI FİRMANIN

ÜNVANI: SEMAK MAKİNA TİC. VE SAN. A.Ş.
MERKEZ ADRESİ: GEBZE GÜZELLER O.S.B. İNÖNÜ MAH. ASIK VEYSEL SOK. NO:2 GEBZE /KOCAELİ - TÜRKİYE
WEB: www.semak.com.tr
E-mail: info@semak.com.tr

SERVİS İSTASYONUNUN

ÜNVANI	ADRESİ	YETKİLİSİ	TEL/FAX
SEMAK MAKİNA TİC. VE SAN. A.Ş.	GEBZE GÜZELLER ORGANİZE SANAYİ BÖLGESİ İNÖNÜ MAH. ASIK VEYSEL SOK. NO:2 GEBZE /KOCAELİ - TÜRKİYE	SELİM KELES	0262 723 2900 / 0262 723 2929

GARANTİ ŞARTLARI

- Garanti süresi, malin teslim tarihinden itibaren başlar ve 2 (iki) yıldır.
- Malin bütün parçaları dahil olmak üzere tamamı garanti kapsamındadır.
- Malin ayıplı olduğunu anlaşılmaması durumunda tüketici, 6502 sayılı Tüketicinin Korunması Hakkında Kanun'un 11. maddesinde yer alan;
 - Sözleşmeden dönme,
 - Satış bedelinden indirim isteme,
 - Ücretsiz onarılmasını isteme,
 - Satılanı ayıpsız bir misli ile değiştirilmesini isteme, haklarından birini kullanabilir.
- Tüketicinin bu haklardan ücretsiz olarak hakkını seçmesi durumunda satıcı; işçilik masrafları, değiştirilen parça bedeli ya da başka herhangi bir ad altında hiçbir ücret talep etmeksizin malin onarımını yapmak veya yaptırmakla yükümlüdür. Tüketici ücretsiz olarak hakkını üretici veya ithalatçıya karşı da kullanabilir. Satıcı, üretici ve ithalatçı tüketicinin bu hakkını kullanmasından müteselsilen sorumludur.
- Tüketicinin, ücretsiz onarım hakkını kullanması halinde malın;
 - Garanti süresi içinde tekrar arızalanması,
 - Tamiri için gereken azami sürenin aşılması,
 - Tamirinin mümkün olmadığının, yetkili servis istasyonu, satıcı, üretici veya ithalatçı tarafından bir rapora belirlenmesi durumlarında;
Tüketici malın bedel idadesini, ayıp oranında bedel indirimini veya imkân varsa malın ayıpsız misli ile değiştirilmesini satıcıdan talep edebilir. Satıcı, tüketicinin talebini reddedemez. Bu talebin yerine getirilmemesi durumunda satıcı, üretici ve ithalatçı müteselsilen sorumludur.
- Malın tamir süresi 20 iş gününü geçemez. Bu süre, garanti süresi içerisinde mala ilişkin arızanın yetkili servis istasyonuna veya satıcıya bildirimi tarihinde, garanti süresi dışında ise malın yetkili servis istasyonuna teslim tarihinden itibaren başlar. Malın arızasının 10 iş günü içerisinde giderilememesi halinde, üretici veya ithalatçı; malın tamiri tamamlanıncaya kadar, benzer özelliklere sahip başka bir malı tüketicinin kullanımına tahsis etmek zorundadır. Malın garanti süresi içerisinde arızalanması durumunda, tamirde geçen süre garanti süresine eklenir.
- Malın kullanma kılavuzunda yer alan hususlara aykırı kullanımlarından kaynaklanan arızalar garanti kapsamı dışındadır.
- Tüketici, garantiden doğan haklarının kullanılmasına ile ilgili olarak çıkabilecek uyuşmazlıklarda yerleşim yerinin bulunduğu veya tüketici işleminin yapıldığı yerdeki Tüketici Hakem Heyetine veya Tüketici Mahkemesine başvurabilir.
- Satıcı tarafından bu Garanti Belgesinin verilmemesi durumunda, tüketici Gümrük ve Ticaret Bakanlığı Tüketicinin Korunması ve Piyasa Gözetimi Genel Müdürlüğü'ne başvurabilir.

ZÁRUKA A SERVIS

Záruční podmínky platí tak, jak jsou popsány v záručním listě prodávajícího. Servis v české republice a na Slovensku provádí firma MOUNTFIELD ve svých prodejnách, specializovaných servisních střediscích a přes své dealery.

ГАРАНТИЙНЫЙ ТАЛОН

Данное изделие разработано и произведено в соответствии с самыми современными технологиями. Фирма-изготовитель дает гарантию на свои изделия в течение 24 месяцев со дня покупки при условии, что они применяются для личного и непрофессионального пользования. В случае профессионального использования гарантия действует в течение 12 месяцев.

Общие гарантийные условия

- 1) Гарантийный срок устанавливается, начиная с момента приобретения данного изделия. Компания через свою торговую сеть и сеть центров технической поддержки обеспечивает бесплатную замену деталей, имеющие дефекты исходных материалов, изготовления или сборки. Договор гарантии не влияет на права покупателя, обеспечиваемые законодательством в отношении последствий дефектов или брака проданного изделия.
- 2) Технический персонал фирмы выполнит гарантийные работы максимально быстро в пределах времени, определенных организационными требованиями.
- 3) **Для получения гарантийного обслуживания необходимо предъявить уполномоченный представитель полностью заполненный нижеприведенный гарантийный талон с печатью дилера, а также чек, подтверждающий дату покупки.**
- 4) Изделие не подлежит гарантийному обслуживанию:
 - при очевидном отсутствии условий эксплуатации изделия;
 - в случае нарушения условий эксплуатации изделия или нарушения конструкции;
 - использования ненадлежащего топлива или смазки;
 - использования запчастей или принадлежностей, не являющихся фирменными;
 - если ремонт изделия производился самостоятельно или неавторизованной мастерской.
- 5) Фирма-изготовитель не предоставляет гарантии на быстро изнашивающиеся узлы и расходные материалы.
- 6) Гарантия не включает в себя операции по апгрейдингу или улучшению изделия.
- 7) Гарантия не включает в себя операции по запуску и техобслуживанию, произведенные в период гарантийного срока.
- 8) Претензии по повреждениям, причиненным при транспортировке, должны немедленно предъявляться транспортновладельцу, в противном случае условия гарантии будут считаться нарушенными.
- 9) Для двигателей других марок (Briggs & Stratton, Subaru, Honda, Kipor, Lombardini, Kohler и т.д.), установленных на наших изделиях, сохраняется гарантия их производителей.
- 10) Гарантия не покрывает прямой или косвенный ущерб, могущий быть причиненным людям или их собственности, вследствие несправности изделия или его вынужденного простоя.

МОДЕЛЬ - MODEL

СЕРИЙНЫЙ НОМЕР
NR. FABRYCZNY

ПОКУПАТЕЛЬ - КУПИУАС

KARTA GWARANCYJNA

Niniejsze urządzenie zostało zaprojektowane i wykonane przy wykorzystaniu najnowocześniejszych technik produkcyjnych. Producent udziela gwarancji na swoje wyroby na okres dwudziestu czterech (24) miesięcy od daty zakupu do celów prywatnych i hobbystycznych. W przypadku używania produktu do zastosowań profesjonalnych okres gwarancyjny ograniczony jest do 12 miesięcy.

Ogólne warunki gwarancji

- 1) Gwarancja obowiązuje począwszy od dnia zakupu. Producent, poprzez sieć sprzedaży i obsługi technicznej, wymienia bezpłatnie części z wadami materiałowymi, wadami powstałymi w toku obróbki oraz wadami produkcyjnymi. Gwarancja nie znosi prawa nabywcy przewidzianego w kodeksie cywilnym i dotychczasowego rozszerzeń w wyniku wad i uszkodzeń spowodowanych przez sprzedany przedmiot.
- 2) Personel techniczny przystąpi do naprawy w czasie, na który pozwola wymagania organizacyjne, zawsze najszybciej jak to możliwe.
- 3) **Aby skorzystać z naprawy gwarancyjnej, konieczne jest przedstawienie autoryzowanemu pracownikowi obsługi poniższej karty gwarancyjnej, ostateczowanej przez sprzedawcę, wypełnionej we wszystkich swoich częściach oraz faktury zakupu lub paragону lub też innego wymaganego prawnie dokumentu sprzedaży z odnotowaną datą zakupu.**
- 4) Utrata gwarancji następuje w przypadku:
 - Wadliwego braku konserwacji.
 - Nieprawidłowego użytkowania wyrobu lub jego przeróbek.
 - Stosowania niewłaściwych smarów lub paliwa.
 - Stosowania nieoryginalnych części zamiennych lub akcesoriów.
 - Wykonywania napraw przez osoby nieupoważnione.
- 5) Producent nie obejmuje gwarancją części podlegających normalnemu zużyciu podczas pracy urządzenia.
- 6) Gwarancja nie obejmuje prac mających na celu unowocześnienie i ulepszenie produktu.
- 7) Gwarancja nie obejmuje ustawienia ani czynności konserwacyjnych które będą konieczne w okresie gwarancji.
- 8) Ewentualne uszkodzenia powstałe podczas transportu powinny zostać natychmiastowo zgłoszone przewoźnikowi pod groźbą utraty gwarancji.
- 9) Dla silników innych marek (Briggs & Stratton, Subaru, Honda, Kipor, Lombardini, Kohler, itp.) montowanych w naszych urządzeniach obowiązuje gwarancja udzielona przez producenta silnika.
- 10) Gwarancja nie obejmuje ewentualnych szkód, bezpośrednio lub pośrednio wyrządzonych osobom lub rzeczom z powodu usterek w urządzeniu lub wynikłych z wymuszonego przedłużonego przestoju w pracy urządzenia.

DATA - DATUM

ПРОДАВЕЦ - SPRZEDAWCA

Не присылать отдельно! Приложить к заявке на оказание гарантийной технической помощи.
Nie wysyłać oddzielnie! Dołączyć tylko do "даней ewentualnie gwarancji technicznej".

ATTENZIONE! - Questo manuale deve accompagnare la macchina durante tutta la sua vita.

WARNING! - This owner's manual must stay with the machine for all its life.

ATTENTION! - Le manuel doit accompagner la machine pour toute sa vie.

ACHTUNG! - Dieses Anweisungsheft muß das Gerät während seiner gesamten Lebensdauer begleiten.

¡ATENCIÓN! - Este manual debe acompañar a la máquina durante toda su vida útil.

ВНИМАНИЕ! Руководство должно находиться с оборудованием в течение всего срока службы

ATENÇÃO! - Este manual deve acompanhar a máquina durante toda a sua vida útil.

UPOZORNĚNÍ! - Tato motorová pila je určena pouze pro pracovníky vyškolené pro údržbu stromů.

UWAGA! - Niniejsza instrukcja powinna towarzyszyć urządzeniu przez cały okres jego eksploatacji.

UPOZORNENIE! - Táto motorová píla je určená iba pre pracovníkov zaškolených na prácu s orezávaním stromov.

FIGYELEM! - Ez a láncfűrész kizárólag a fák karbantartásában képzett kezelők általi használatra szolgál.

(15)



EMAK s.p.a. - Via Fermi, 4
42011 Bagnolo in Piano (Reggio Emilia) Italy
Member of the YAMA group
www.emak.it

Gen/2021