



Catalogus Producten 2019





Inhoudsopgave

BEDRIJFSTRUCTUUR	De Emak-groep	4
	Outdoor Power Equipment	6
WERKEN MET EEN LAGE MILIEU-IMPACT	Producten met oplaadbare batterij	14
ZAGEN EN SNOEIEN	Kettingzagen en Snoeizagen	22
	Heggenscharen	38
GRAS MAAIEN	Bosmaaiers	44
	Grasmaaiers	74
	Klepelmaaiers	88
	Zitmaaiers	92
BEHANDELINGEN EN IRRIGATIE	Waterpompen	104
	Ruggedragen Vernevelaars	108
	Rugspuiten	112
VOORBEREIDING VAN DE GROND	Motorhakfrezen	118
	Grondboren	122
SCHOONMAKEN	Bladblazers en Zuigers	126
	Hogedrukreinigers	130
VERVOER	Transporters	138
ANTI-ONGEVALLLENBEVEILIGING EN TOEBEHOREN	Beschermende kledij	142
	Smeermiddelen en divers toebehoren	152

Legende

	EasyOn Vereenvoudigd startsysteem waarmee de machine zonder terugslag en met een beperkt aantal rukken kan worden gestart.		iK-GO Emak motor met elektrische starter gevoed door een herlaadbare batterij.
	Decompressor Door de compressieverhouding binnen de cilinder tijdens de startfase te beperken, verloopt het starten makkelijk en zonder inspanningen.		InstartIS Briggs&Stratton motor met elektrische starter gevoed door een herlaadbare batterij.
	Zijdelingse kettingspanner Toestel waarmee het aanspannen wordt vereenvoudigd en elk contact met de ketting wordt vermeden.		ReadyStart Systeem dat automatisch de temperatuur van de motor meet en de juiste hoeveelheid benzine aan de carburator levert. Systeem dat automatisch de temperatuur van de motor meet en de juiste hoeveelheid benzine aan de carburator levert.
	"OnBoard" koppeling Vermindert het risico op blokkering van de koppeling en vereenvoudigt het gewone onderhoud en de vervanging van de ketting.		3-cutting device Veelzijdig maaisysteem dat mulching, opvang en deflector voor achteruitworp (optioneel) omvat.
	VibCut Trillingdempend systeem dat de motor van de handgreep en de machinebehuizing isoleert, en zo aanzienlijk de trillingen beperkt die tijdens het werken aan de gebruiker worden doorgegeven. Dit verzekert een maximaal comfort en wendbaarheid van de machine.		4-cutting device Veelzijdig maaisysteem dat mulching, opvang, standaard zijdelingse uitworp en een keerschot voor achterwaartse uitworp (optioneel) omvat.
	SRS Safety Release System Innovatief snel loskoppelingssysteem waarmee men zich in een oogwenk van de machine kan losmaken, wat de gebruiker maximale bescherming en veiligheid biedt.		Deck Wash Standaarduitrusting met snelle koppeling om de snijplaat na het werken te wassen. Handig en praktisch, houdt de plaat steeds in perfecte vorm.
	4-Stroke 4-taktmotoren die de uitstoot van onverbrande koolwaterstoffen tot 85% beperken en de uitstoot van stikstofoxide tot 65%. 360° verstelbaar, werken in elke positie.		Power Sharp Praktisch toestel waarmee de ketting in amper 5 seconden kan worden geslepen zonder gereedschap te gebruiken. Het is voldoende het toestel aan te sluiten op de slijpsteen op stang en de ketting aan maximale snelheid te laten draaien, en daarbij enkele seconden hard te drukken.
	AlwaysOn Aan/uit-schakelaar die automatisch terugkeert naar de startpositie telkens de motor wordt uitgeschakeld. Voorkomt dat de motor verzuipt.		Premium Safety Een volledige lijn veiligheidswerkleding. Waarborgt een hoge bewegingsvrijheid en maximale veiligheid.
	Pluscut Multifunctionele grasmaaiër met opvang- of mulchingfunctie (systeem dat het gras fijn versnipperd en op het gazon achterlaat; zo breekt het af en wordt het omgevormd tot natuurlijke mest).		Originele toebehoren en reserveonderdelen Kwaliteitsmerk voor de originele reserveonderdelen en toebehoren van Emak. Ze zijn ontworpen volgens de strengste kwaliteitsnormen en garanderen een betere werking van de machine en een langere levensduur.

Onze Visie

“Innovatieve oplossingen met de beste waarde voor de klant”

Bij de productie en distributie van machines, onderdelen en toebehoren voor tuinieren, landbouw, bosbouw en industrie, willen we een van de referentiespelers op wereldvlak zijn in het aanbieden van innovatieve producten en diensten, die de activiteiten voor onze professionele en particuliere klanten efficiënt en aangenaam maken, en hen de beste waarde bieden.



De Structuur

De **Emak-groep** is actief in de ontwikkeling, de productie en de verkoop op wereldvlak van een breed productgamma voor drie business-segmenten:

Outdoor Power Equipment

- producten bestemd voor tuinieren, bosbouw en landbouw, zoals bosmaaiers, grasmaaiers, zitmaaiers, kettingzagen, motorhakfrezen en motorploegen.

Pompen en High Pressure Water Jetting

- producten voor de landbouw zoals centrifugale en membraanpompen voor sproeien en onkruidverdelging;
- producten voor de industrie, waaronder pompen voor de industrie en installaties onder hoge en zeer hoge druk;
- producten om schoon te maken, zoals professionele en semiprofessionele hogedrukreinigers, toestellen om vloeren te wassen en te drogen, en zuigers.

Onderdelen en toebehoren

- producten zoals draad en koppen voor bosmaaiers, toebehoren voor kettingzagen, pistolen, kleppen en sproeikoppen voor hogedrukreinigers en voor landbouwtoepassingen, precision farming (sensoren en computers).

De Groep telt ongeveer **2.000 werknemers** en boekt een omzet van ruim **400 miljoen euro**.



De Afdelingen en het Productgamma

Outdoor Power Equipment



Productgamma



Pompen en High Pressure Water Jetting



Productgamma



Onderdelen en Toebehoren



Productgamma

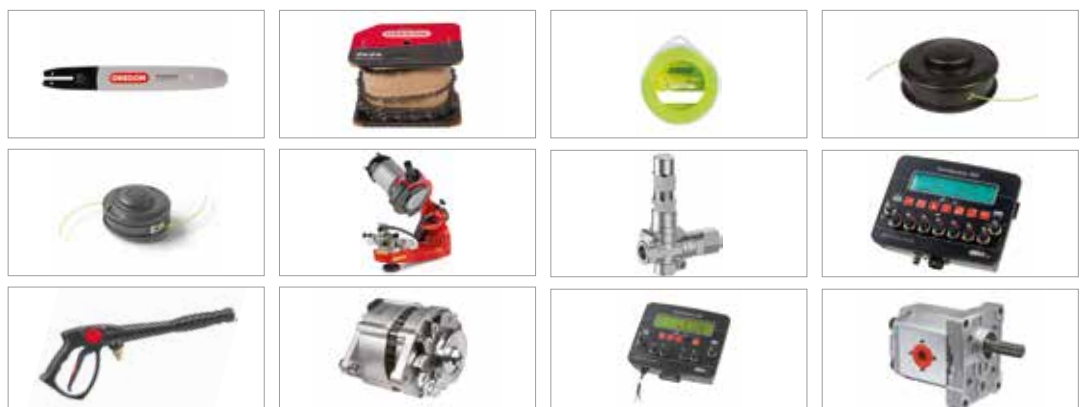

Onze Passie

Het groen van **Emak** is een groen van zekerheid, kwaliteit, innovatie, volledigheid. Het is een groen van **zorg** en **respect**, van **passie** en **design**. Daarom vormt **Emak**, via de merken **Efco**, **Oleo-Mac**, **Bertolini** en **Nibbi**, een referentiepunt in groenzorg voor professionals en hobbygebruikers. Een **passie** die al meer dan 50 jaar oud is, helemaal **Italiaans**. Ieder zijn **Emak**.



De Structuur

Emak is actief in het segment **Outdoor Power Equipment** via **10** bedrijven die actief zijn in de ontwikkeling, productie en verkoop van **producten voor tuinieren, bosbouw en kleine landbouwmachines**, zoals bosmaaiers, grasmaaiers, zitmaaiers, kettingzagen, motorhakfreesen en motorploegen.

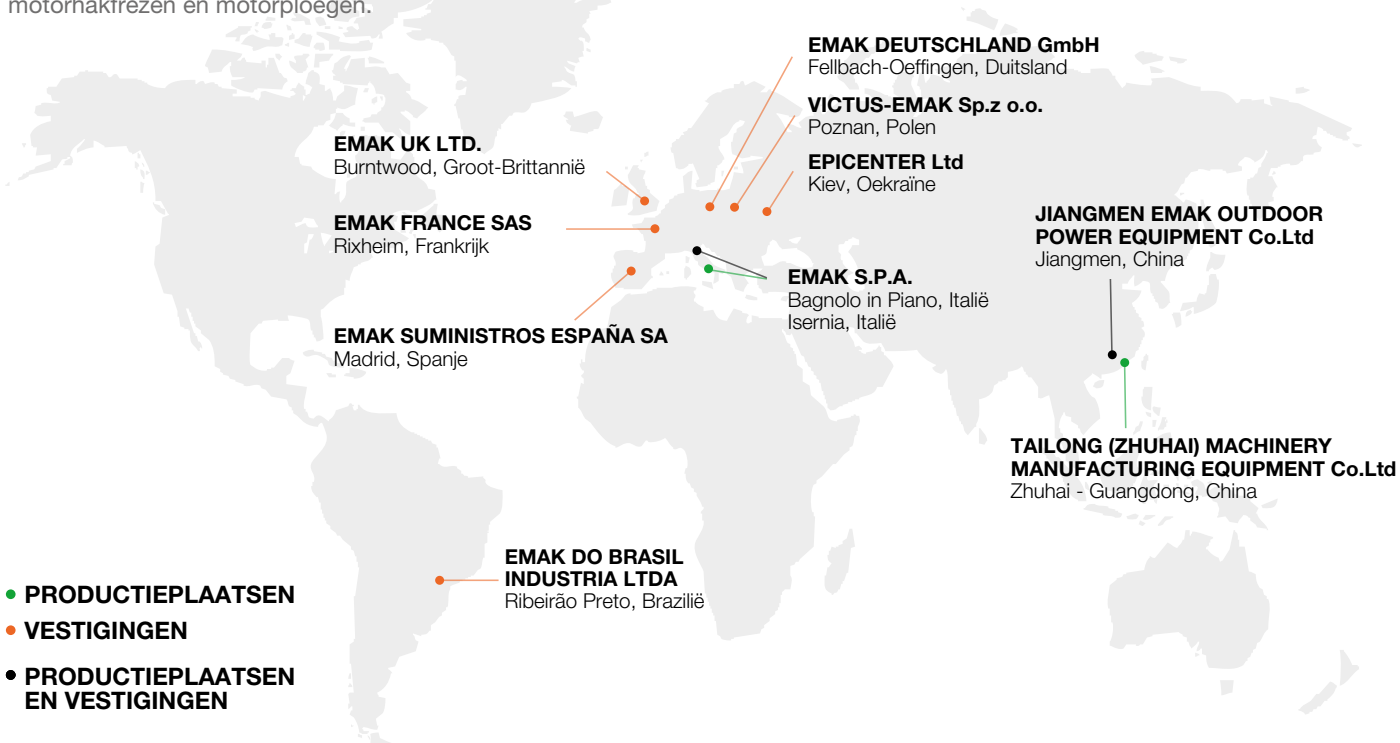

De cijfers

4	commerciële merken
4	productie-eenheden
8	buitenlandse handelsfilialen
~800	werknemers
~170	miljoen € omzet
150	distributeurs
115	landen
22	productfamilies
250	modellen



Outdoor Power Equipment

De Certificeringen

Yes, we care.

We waren de eerste ter wereld in onze sector die een certificering behaalde op drie fundamentele vlakken voor duurzaam ondernemen, namelijk:

- Ethiek
- Milieu
- Kwaliteit

We care

Certified Quality Ethics Environment

Het Gamma Producten en Toebehoren

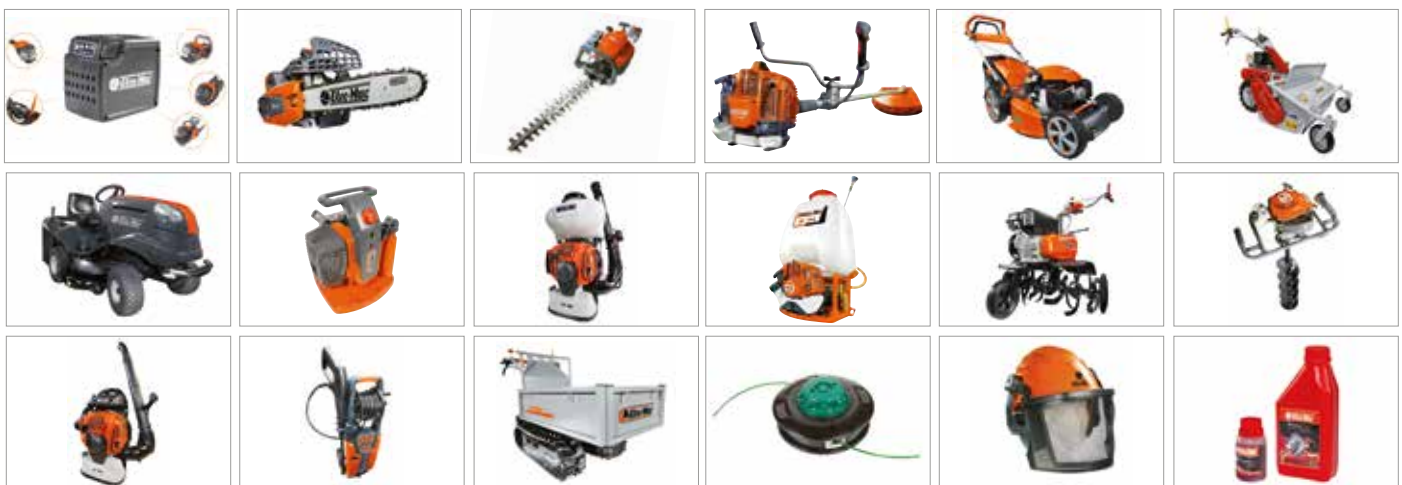

Tuinieren, landbouw, bosbouw voor particuliere gebruikers en professionals. **Oleo-Mac** dekt het volledige groengamma af. Met modellen die verschillen afhankelijk van de vereisten, maar die één ding gemeen hebben: uitzonderlijke kwaliteitsnormen voor prestaties, betrouwbaarheid, comfort en veiligheid.

Het gamma toebehoren is een aanvulling en een uitbreiding van het productgamma. Ergonomie, kwaliteit en design zijn voor **Oleo-Mac** een must bij de ontwikkeling van toebehoren: eerst en vooral om de professionals tevreden te stellen, maar ook voor de minder veeleisende gebruiker die hoe dan ook het uiterste eist en vraagt. Een volledig gamma en optimale kwaliteit, steeds aan een betaalbare prijs: dat is het compromis van **Oleo-Mac**.

Home-plus



Home-plus

Gamma machines voor de particuliere gebruikers, om de tuin te verzorgen en schoon te maken, heggen en kleine stammen te bewerken en voor alle knutselactiviteiten. Worden gekenmerkt door hun beperkte gewicht en een compacte vorm om het werk voor de gebruikers zo eenvoudig mogelijk te maken. Makkelijk te starten, te gebruiken en te onderhouden: dit zijn de ideale instrumenten om snel en precies werkjes rond het huis op te knappen.

Tough-tech



Tough-tech

Deze machines zijn stevig en betrouwbaar. Ze zijn ontworpen voor een intensief en regelmatig gebruik in een landelijke omgeving, om braakliggende gebieden te rooien, te snoeien en brandhout te verzagen, en om gewassen te irrigeren en ongedierte te bestrijden. Ze zijn ontworpen met langdurige oplossingen en waarborgen tegelijkertijd een hoog rendement en een maximale levensduur.

Sharp-pro



Sharp-pro

Echte instrumenten voor dagelijks gebruik voor professionals. Deze machines onderscheiden zich door hun stevige afwerking, hun hoge prestaties en hun maximale betrouwbaarheid op lange termijn. Dankzij hun specifieke materialen zijn ze ontworpen om een constante kwaliteit te garanderen, ook voor intensief en lang werk, bij bosbouwactiviteiten en om braakliggende gebieden of kreupelhout schoon te maken.



Producten met oplaadbare batterij

Kettingzagen met oplaadbare batterij GSi 30	16
Heggenscharen met oplaadbare batterij HCi 45	16
Bosmaaiers met oplaadbare batterij BCi 30	17
Bladblazers met oplaadbare batterij BVi 60	17
Grasmaaiers met oplaadbare batterij Gi 44 P	18
Gi 48 P	18
Gi 48 T	18

Kettingzagen en Snoeizagen

Kettingzagen met benzinemotor met gemiddeld vermogen serie H GSH 51 / GSH 510	27
GSH 56 / GSH 560	27
Professionele Kettingzagen met benzinemotor GS 651	28

Heggenscharen

Professionele Heggenscharen met benzinemotor HC 246 P	41
HC 247 P	41
HCS 247 P	41

Bosmaaiers

Bosmaaiers met benzinemotor met gemiddeld vermogen serie H BCH 400 S	53
BCH 40 T / BCH 400 T	53
BCH 40 BP / BCH 400 BP	53

Grasmaaiers

Aangedreven Grasmaaiers COMFORT PLUS G 48 TKE COMFORT PLUS	79
G 53 TKE COMFORT PLUS	80
Aangedreven Grasmaaiers ALLROAD PLUS 4 G 48 TKE ALLROAD PLUS 4	81

Zitmaaiers

Zitmaaiers met achteruitworp OM 93/16 K	97
OM 93/16,5	97
OM 103/16 K	97
OM 103/21	97
OM 103/22 V	98
OM 123/22 V	98

Ruggedragen Vernevelaars

MB 900	110
--------	-----

Motorhakfrezen

Kleine Motorhakfrezen MH 155 K	120
Motorhakfrezen met gemiddeld vermogen MH 175 RKS	120
MH 198 RKS	120

Bladblazers en Zuigers

Ruggedragen Bladblazers BV 901	129
-----------------------------------	-----

WERKEN MET EEN LAGE MILIEU-IMPACT	BRANDHOUT VOOR DE OPEN HAARD VERZAGEN, KLEIN SNOEIWERK EN KNUTSELWERK MET EEN KETTINGZAAG MET OPLAADBARE BATTERIJ	Producten met oplaadbare batterij
	LAAGSTAMMIGE HEGGEN SNOEIEN MET EEN HEGGENSCHAAR MET OPLAADBARE BATTERIJ	
	HET GAZON AFWERKEN OP KLEINE EN HELLENDE TERREINEN MET EEN BOSMAAIER MET OPLAADBARE BATTERIJ	
	BLADEREN BLAZEN MET EEN BLADBLAZER MET OPLAADBARE BATTERIJ	
	HET GRAS VAN HET GAZON MAAIEN MET EEN GRASMAAIER MET OPLAADBARE BATTERIJ	
ZAGEN EN SNOEIEN	BRANDHOUT VOOR DE OPEN HAARD VERZAGEN, KLEIN SNOEIWERK EN KNUTSELWERK	Kettingzagen en Snoeizagen
	TAKKEN VERWIJDEREN, KLEINE PLANTEN EN BRANDHOUT VERSNIJDEN	
	BOMEN MET GROTE AFMETINGEN VELLEN EN DOORZAGEN	
	BOMEN SNOEIEN	Heggenscharen
	LAAGSTAMMIGE HEGGEN SNOEIEN	
	DICHTE HEGGEN EN DICHTE BEGROEIING SNOEIEN	
GRAS MAAIEN	HET GAZON AFWERKEN OP KLEINE EN HELLENDE TERREINEN	Bosmaaiers
	HET GAZON AFWERKEN OP GROTE TERREINEN	
	HET GAZON AFWERKEN OP GROTE EN ONEFFEN TERREINEN	
	RIETVELDEN SNOEIEN, KREUPELHOUD OPSCHONEN	Grasmaaiers
	HET TUINGAZON MAAIEN	
	ONKRUID EN INVASIEVE PLANTENGROEI MAAIEN	Klepelmaaiers
	HET GRAS VAN HET GAZON OP GROTE OPPERVAKKEN MAAIEN	Zitmaaiers
BEHANDELINGEN EN IRRIGATIE	PLANTEN, WIJNGAARDEN, MOESTUINEN IRRIGEREN	Waterpompen
	ONGEDIERTE BESTRIJDEN IN PLANTEN, WIJNGAARDEN, MOESTUINEN	Ruggedragen Vernevelaars
	PLANTEN, WIJNGAARDEN, MOESTUINEN VERNEVELEN	Rugspuiten
VOORBEREIDING VAN DE GROND	ZAAIEN EN KWEKEN	Motorhakfrezen
	IN DE GROND BOREN	Grondboren
SCHOONMAKEN	BLADEREN BLAZEN EN VERZAMELEN	Bladblazers en Zuigers
	BLADEREN, OLIJVEN, HAZELNOTEN BLAZEN	
	DE AUTO WASSEN, DE BUITENTEGELS WASSEN	Hogedrukreinigers
VERVOER	LADINGEN, AARDE, HOUT VERVOEREN	Transporters

Kettingzagen met oplaadbare batterij

Heggenscharen met oplaadbare batterij

Bosmaaiers met oplaadbare batterij

Bladblazers met oplaadbare batterij

Grasmaaiers met oplaadbare batterij

Elektrische Kettingzagen

Kettingzagen met oplaadbare batterij

Kleine Kettingzagen met benzinemotor

Kettingzagen met benzinemotor met gemiddeld vermogen

Kettingzagen met benzinemotor met gemiddeld vermogen serie H

Professionele Kettingzagen met benzinemotor

Kettingzagen met benzinemotor voor snoeiwerk

Telescopische Snoeizagen

Elektrische Heggenscharen

Heggenscharen met oplaadbare batterij

Professionele Heggenscharen met benzinemotor

Heggenscharen met benzinemotor met stang

Elektrische Trimmers

Bosmaaiers met oplaadbare batterij

Lichte Bosmaaiers

Multifunctionele Bosmaaiers met benzinemotor

Bosmaaiers met 4-taktbenzinemotor

Bosmaaiers met benzinemotor met gemiddeld vermogen

Bosmaaiers met benzinemotor met gemiddeld vermogen serie H

Professionele Bosmaaiers met benzinemotor

Bosmaaiers met benzinemotor ruggedragen

Elektrische Grasmaaiers

Grasmaaiers met oplaadbare batterij

Duwgrasmaaiers COMFORT PLUS

Aangedreven Grasmaaiers COMFORT PLUS

Aangedreven Grasmaaiers ALLROAD PLUS 4

Aangedreven Grasmaaiers ALLROAD EXA 4

Aangedreven Grasmaaiers ALLROAD ALUMINIUM

Aangedreven Grasmaaiers ALUMINIUM PRO

Professionele aangedreven Grasmaaiers LUX 55

Professionele Klepelmaaiers

RIDER-Zitmaaiers

Zitmaaiers met zijdelingse uitworp

Zitmaaiers met achteruitworp

Professionele allesmaaiende Zitmaaiers

Zelfaanzuigende Waterpompen

Niet-zelfaanzuigende Waterpomp

Ruggedragen Vernevelaars

Rugspuiten

Kleine Motorhakfrezen

Motorhakfrezen met gemiddeld vermogen

Grondboren met gemiddeld vermogen

Bladblazers met oplaadbare batterij

Handgedragen Bladblazers en Zuigers

Ruggedragen Bladblazers

Hogedrukreinigers met koud water

Hogedrukreinigers met warm water

Kleine Transporters

Professionele Transporters





Werken met een lage milieu-impact

Producten met oplaadbare batterij

■ BRANDHOUT VOOR DE OPEN HAARD VERZAGEN, KLEIN SNOEIWERK EN KNUTSELWERK MET EEN KETTINGZAAG MET OPLAADBARE BATTERIJ



■ LAAGSTAMMIGE HEGGEN SNOEIEN MET EEN HEGGENSCHAAR MET OPLAADBARE BATTERIJ



■ HET GAZON AFWERKEN OP KLEINE EN HELLENDE TERREINEN MET EEN BOSMAAIER MET OPLAADBARE BATTERIJ



■ BLADEREN BLAZEN MET EEN BLADBLAZER MET OPLAADBARE BATTERIJ



■ HET GRAS VAN HET GAZON MAAIEN MET EEN GRASMAAIER MET OPLAADBARE BATTERIJ



De evolutie van de ecologische instrumenten: geruisloos, praktisch en wendbaar.

Technologie en comfort

Het assortiment met oplaadbare batterij van **Oleo-Mac** vormt de evolutie van de hobbyproducten voor tuinieren. Hun gebruik verenigt effectieve prestaties, vergelijkbaar met die van een soortgelijk product met benzinemotor met gemiddeld vermogen, met comfort en gebruiksgemak, die worden gegarandeerd door de werking met oplaadbare batterij. Overstappen op de producten met oplaadbare batterij van **Oleo-Mac** betekent dat je je niet langer zorgen hoeft te maken over het verkrijgen en klaarmaken van het brandstofmengsel, het bederven ervan, of het lekken van olie en brandstof. De batterij is namelijk een technologisch instrument dat jarenlang steeds opnieuw zowel geheel als gedeeltelijk opgeladen kan worden. Dezelfde batterij is bovendien uitwisselbaar op alle toepassingen van het assortiment als een altijd beschikbare opslagruimte van vermogen. Niet in de laatste plaats draagt de technologie met oplaadbare batterij van **Oleo-Mac** ook bij aan respect voor het milieu, omdat er in het geheel geen gebruik van brandstof wordt gemaakt en het geluidsniveau is teruggebracht. De producten met oplaadbare batterij van **Oleo-Mac** hebben een pakkend en uniek design voor dit soort tuingereedschappen.



1 Design met open batterij om de structuur lichter te maken zonder verlies van sterkte en lichtheid.

2 Goed uitgebalanceerde machines die de bediener niet vermoeien.

3 Batterijen van 2,5 en 5 Ah, volledig uitwisselbaar en bruikbaar op alle toepassingen van het assortiment.

4 Snijmessen van hoge kwaliteit om een precieze snede te waarborgen die de planten niet beschadigt.

5 Oregon-blad van 12". Automatisch smeringssysteem van de ketting. Snel kettingregelsysteem met knop dat geen gereedschappen vereist.

6 Gemakkelijk herlaadbare Load&Go-kop met stille Pro-Silent draad van 2 mm.

7 Bladblazer met regelbare snelheid voor het juiste vermogen voor het uit te voeren werk.

8 Grasmaaier met stalen chassis met een maai breedte van 41 en 46 cm met de mogelijkheid om met dubbele batterij te werken voor de grootste flexibiliteit en voor het beheer van een maaioppervlak tot 1000 m².

Producten met oplaadbare batterij



Leidraad bij de keuze

		THUIS	PLATTELAND
BRANDHOUT VOOR DE OPEN HAARD VERZAGEN, KLEIN SNOEIWERK EN KNUTSELWERK MET EEN KETTINGZAAG MET OPLAADBARE BATTERIJ	Kettingzagen met oplaadbare batterij	GSi 30	
LAAGSTAMMIGE HEGGEN SNOEIEN MET EEN HEGGENSCHAAR MET OPLAADBARE BATTERIJ	Heggenscharen met oplaadbare batterij	HCi 45	
HET GAZON AFWERKEN OP KLEINE EN HELLENDE TERREINEN MET EEN BOSMAAIER MET OPLAADBARE BATTERIJ	Bosmaaiers met oplaadbare batterij	BCi 30	
BLADEREN BLAZEN MET EEN BLADBLAZER MET OPLAADBARE BATTERIJ	Bladblazers met oplaadbare batterij	BVi 60	
HET GRAS VAN HET GAZON MAAIEN MET EEN GRASMAAIER MET OPLAADBARE BATTERIJ	Grasmaaiers met oplaadbare batterij	Gi 44 P Gi 48 P Gi 48 T	

Het correcte onderhoud

- Houd de batterijen uit de buurt van warmtebronnen en buiten bereik van kinderen.
- Koppel de oplader los van het elektriciteitsnet zodra de gewenste laadstatus is bereikt.
- Controleer of de batterijkast schoon is. Controleer of de batterijbehuizing volledig vrij is van obstakels alvorens de batterij te plaatsen.

kettingzaag met oplaadbare batterij

- Controleer en vervang indien nodig de veiligheidsstop van de ketting (kettingzaag).
- Controleer het oliepeil van de ketting door na te gaan of het oliereservoir gevuld is.
- Controleer of de ketting correct gespannen is en of het zaagblad stevig bevestigd is op de machinebehuizing.

heggenschaar met oplaadbare batterij

- Controleer af en toe de scherppte van het snijmes.
- Reinig en olie de messen om te voorkomen dat resten of vuil het maaivermogen en de autonomie van het instrument beperken.

bosmaaier met oplaadbare batterij

- Controleer regelmatig de laadstatus van de kop om voldoende draad voor het maaien te hebben.
- Controleer de reiniging van de kop en van de bescherming om te voorkomen dat droge stukken gras een correcte werking verhinderen.

bladblazer met oplaadbare batterij

- Controleer of de luchtuitlaatbuis correct is geplaatst en niet verstopt is.
- Controleer of ook de achterste luchtinlaten niet verstopt zijn.

grasmaaier met oplaadbare batterij

- Controleer af en toe de scherppte van het snijmes.
- Controleer of de grasbuis die het gras naar de zak voert geen droog gras bevat.
- Controleer of de batterijbehuizingen vrij en schoon zijn.

Kettingzagen met oplaadbare batterij

De kettingzaag met oplaadbare batterij is de draadloze oplossing voor het snoeien en het verzagen van kleine en middelgrote takken en brandhout. De kettingzaag met oplaadbare batterij wordt gekenmerkt door een compact en ergonomisch design voor een beter gebruikscomfort. De kettingzaag met oplaadbare batterij **GSi 30** is uitgerust met een uitstekend zaagblad van Oregon en is ideaal voor hobbywerkzaamheden zonder uitlaatgassen en lawaai, en met behoud van prestaties en betrouwbaarheid.



GSi 30

Motortype	Brushless
Voltage	40 V
Batterijen	Bi 2,5 OM / Bi 5,0 OM
Maximaal motorvermogen	800 W
Soort blad	Oregon, neuswiel
Lengte blad	30 cm / 12"
Steek ketting	3/8" x .050"
Snelheid ketting	16 m/s
Oliepomp	automatisch/nuldebiet bij uitgeschakelde motor
Inhoud olietank	0,2 L
Kettingspanner	zonder gereedschappen, knop
Autonomie, licht gebruik	30' (2,5 Ah) / 60' (5,0 Ah)
Autonomie, intensief gebruik	15' (2,5 Ah) / 30' (5,0 Ah)
Gewicht zonder batterij	3,3 Kg
Oplaadtijd	110' (2,5 Ah) / 220' (5,0 Ah)

* leverbaar vanaf lente 2019.



Heggenscharen met oplaadbare batterij

Dankzij de bewegingsvrijheid doordat er geen snoeren zijn, is de heggenschaar met oplaadbare batterij het ideale gereedschap om heggen te snoeien en voor groenzorg thuis. De heggenschaar met oplaadbare batterij uitgerust met messen van hoge kwaliteit, is de ideale oplossing vanwege zijn ergonomie en de totale afwezigheid van uitlaatgassen. De stevige tandwielkast garandeert betrouwbaarheid en een lange levensduur, terwijl de autonomieprestaties van de batterijen 2 continue bedrijfsuren bedragen om de werkzaamheden te kunnen voltooien.



HCi 45

Motortype	met borstels
Voltage	40 V
Batterijen	Bi 2,5 OM / Bi 5,0 OM
Maximaal motorvermogen	340 W
Type mes	met dubbele snijkanten
Lengte mes	45 cm
Steek mes	20 mm
Geluidsdruk-/geluidsvermogensniveau	82,7/92,2 dB(A)
Trillingsniveau l/r	< 2,5 m/s ²
Autonomie, licht gebruik	60' (2,5 Ah) / 120' (5,0 Ah)
Autonomie, intensief gebruik	45' (2,5 Ah) / 90' (5,0 Ah)
Gewicht zonder batterij	3,0 Kg
Oplaadtijd	110' (2,5 Ah) / 220' (5,0 Ah)



Bosmaaiers met oplaadbare batterij

BCi 30 is een onvervangbaar tuingereedschap. Het combineert de lichtheid en eenvoud van de werking met oplaadbare batterij met het gemak van de Load&Go-kop die gemakkelijk kan worden herladen zonder hulp van gereedschappen. De prestaties zijn volledig vergelijkbaar met die van een bosmaaier met benzinemotor met gemiddeld vermogen met een maaibreedte van maar liefst 30 cm en een stille 'Pro-Silent'-draad met een diameter van 2 mm.



BCi 30

Motortype	met borstels
Voltage	40 V
Batterijen	Bi 2,5 OM / Bi 5,0 OM
Maximaal motorvermogen	340 W
Maaibreedte	30 cm
Snijtoebereik	Load&Go-kop Ø 103 mm, met nylondraad Ø 2 mm
Handgreep	enkel, verstelbaar
Geluidsdruk-/geluidsvermogensniveau	81/94,1 dB(A)
Trillingsniveau l/r	< 2,5 m/s ²
Autonomie, licht gebruik	30' (2,5 Ah) / 60' (5,0 Ah)
Autonomie, intensief gebruik	20' (2,5 Ah) / 40' (5,0 Ah)
Gewicht zonder batterij	2,9 Kg
Oplaadtijd	110' (2,5 Ah) / 220' (5,0 Ah)



Bladblazers met oplaadbare batterij

Invindt de bladblazer volledig deel uit van de gereedschapset om de tuin en de oppervlakken rondom het huis te reinigen en de **BVi 60** is de modernste en comfortabelste uitvoering, dankzij de werking met oplaadbare batterij, het juiste vermogen voor de verschillende werkniveaus en de snelheidsregelaar van de luchtuitlaat.



BVi 60



Motortype	Brushless
Voltage	40 V
Batterijen	Bi 2,5 OM / Bi 5,0 OM
Maximaal motorvermogen	620 W
Max. snelheid uitgaande lucht	40 m/s
Instelbare luchtsnelheid	ja, speciale bediening (wieltje)
Geluidsdruk-/geluidsvermogensniveau	81/94,1 dB(A)
Trillingsniveau	< 2,5 m/s ²
Autonomie, maximale snelheid	15' (2,5 Ah) / 30' (5,0 Ah)
Autonomie, minimale snelheid	40' (2,5 Ah) / 90' (5,0 Ah)
Gewicht zonder batterij	3,3 Kg
Oplaadtijd	110' (2,5 Ah) / 220' (5,0 Ah)



Grasmaaiers met oplaadbare batterij

Ook voor grasmaaiers biedt de overstap naar batterijvoeding grote voordelen die niet doen terugverlangen naar de machines met benzinemotor. Met **Gi 44** en **Gi 48**, deze laatste is ook leverbaar in de zelfaandrijvende uitvoering, profiteert u bij het grasmaaien van gebruiksgemak, minder lawaai en volledige eliminatie van uitlaatgassen. Voor de motoren met oplaadbare batterijen zijn de opslag met lege tank voor de winter, de vervanging van de bougie, de reiniging van het filter en de verslechtering van het mengsel slechts vage herinneringen, zonder overigens in te leveren op de prestaties. **Gi 44** en **Gi 48** zijn namelijk beide voorzien van een dubbele batterijbehuizing zodat de autonomie kan worden uitgebreid tot twee batterijen van 5 Ah en dus een groter maaiooppervlak kan worden bestreken. Beide machines zijn gebouwd op een stalen chassis, hebben gecentraliseerde regelbedieningen van de maaihogte, grote grasopvangbakken en, voor de modellen **Gi 48**, een 4-in-1-maaifunctie om ook de mogelijkheid te bieden om het gras te maaien zonder opvangbak, met het mulchingsysteem of met zijuitworp.



	 Gi 44 P	 Gi 48 P	 Gi 48 T
Motorstype	Brushless	Brushless	Brushless
Voltage	40 V	40 V	40 V
Max. aantal batterijen	tot 2	tot 2	tot 2
Batterijen	Bi 2,5 OM / Bi 5,0 OM	Bi 5,0 OM	Bi 5,0 OM
Maximaal motorvermogen	750 W	1250 W	1250 W
Materiaal chassis	staal	staal	staal
Aandrijving	duwmodel	duwmodel	zelfaandrijvend
Maaibreedte	41 cm	46 cm	46 cm
Maaihogte	van 28 tot 75 mm	van 28 tot 75 mm	van 28 tot 75 mm
Inhoud opvangbak	70 l	70 l	70 l
Mulchingfunctie	no	ja	ja
Zijuitworp	no	ja	ja
Werking zonder opvangbak	ja	ja	ja
Diameter wielen	200/200 mm	200/280 mm	200/280 mm
Geluidsdruk-/geluidsvermogensniveau	80/91,6 dB(A)	80/91,6 dB(A)	80/91,6 dB(A)
Trillingsniveau	< 2,5 m/s ²	< 2,5 m/s ²	< 2,5 m/s ²
Bedrijfsautonomie			
AREA 1 x 2,5 Ah	≤ 200 m ²	-	-
AREA 2 x 2,5 Ah	≤ 400 m ²	-	-
AREA 1 x 5,0 Ah	≤ 400 m ²	≤ 600 m ²	≤ 500 m ²
AREA 2 x 5,0 Ah	≤ 800 m ²	≤ 1200 m ²	≤ 1000 m ²
Leeggewicht, zonder batterijen	23 Kg	27 Kg	29 Kg
Oplaadtijd	110' (2,5 Ah) / 220' (5,0 Ah)	110' (2,5 Ah) / 220' (5,0 Ah)	110' (2,5 Ah) / 220' (5,0 Ah)

* leverbaar vanaf lente 2019.

** leverbaar vanaf zomer 2019.

** leverbaar vanaf zomer 2019.

Batterijen Bi

Het assortiment met oplaadbare batterij van **Oleo-Mac** bestaat uit twee maten: 2,5 en 5 Ah, beide met dezelfde afmetingen en beide goed uitwisselbaar op alle toepassingen.



	Bi 2,5 OM	Bi 5,0 OM
Oplaadtijd	110 min	220 min
Spanning	40 V	40 V
Stroom	2,5 Ah	5 Ah
Technologie	cellen met lithiumionen	cellen met lithiumionen
Laadniveaus	4 led's	4 led's
Gewicht	0,7 Kg	1,3 Kg

* niet bruikbaar op grasmaaier **Gi 48**.

Batterijlader CRG

Hiermee kunnen de batterijen van **Bi 2,5 OM / Bi 5,0 OM** geladen worden, voor een maximale efficiëntie. Dankzij de vooruitstrevende elektronica kunnen de batterijen in alle veiligheid worden geladen, waardoor de levensduur wordt gevrijwaard en het stroomverbruik tot een minimum wordt beperkt. Het resistente chassis in ABS beschermt de batterijen tegen onopzettelijke stoten. Het chassis van de oplader **CRG** is bovendien ontworpen om aan de wand te worden opgehangen.





Zagen en snoeien

Kettingzagen en Snoeizagen

■ BRANDHOUT VOOR DE OPEN HAARD VERZAGEN, KLEIN SNOEIWERK EN KNUTSELWERK

■ TAKKEN VERWIJDEREN, KLEINE PLANTEN EN BRANDHOUT VERSNIJDEN

■ BOMEN MET GROTE AFMETINGEN VELLEN EN DOORZAGEN

■ BOMEN SNOEIEN



Heggenscharen

■ LAAGSTAMMIGE HEGGEN SNOEIEN

■ DICHTHE HEGGEN EN DICHTHE BEGROEIING SNOEIEN



Sterk, veilig en gebruiksvriendelijk: je onmisbare bondgenoten voor zagen en snoeien.

Technologie en comfort

Snoeien, omhakken, takken verwijderen, knutselen: voor elke behoefte is er een geschikte **Oleo-Mac**-kettingzaag om te voldoen aan de verschillende behoeften van elke klus, van de tuin tot het bos. Hoewel ze verschillende kenmerken hebben, hebben alle modellen kwaliteit, gebruiksgemak, onderhoudsvriendelijkheid en betrouwbare prestaties gemeen. Hoogwaardige bladen en kettingen garanderen een zuivere en precieze snede die de planten niet beschadigt. Ook bij langdurig gebruik bieden onze kettingzagen hoge prestaties en maximaal rendement dankzij het lage verbruik en het lineaire en constante koppel van de motor. De hoge standaard van de technische uitrustingen garandeert maximale veiligheid, die bij de elektrische modellen worden bevestigd door internationale certificaties zoals GS en IMQ.



1 De cilinder van het model **GS 451** maakt recirculatie van de uitlaatgassen mogelijk en is geoptimaliseerd zodat het verbruik aanzienlijk is verlaagd.

2 Het vereenvoudigde "Easy-on" startsysteem zorgt ervoor dat de machine zonder inspanningen en met een beperkt aantal rukken kan gestart worden (**GS 371, GS 441, GS 451, GST 250, GST 360**).

3 De "Primer" vergemakkelijkt het starten, ook bij bijzonder lage temperaturen (**GS 350 C, GS 371, GS 411, GS 451, 947, GS 520, 956, 962, GST 250, GST 360**).

4 Afstelling van de kettingspanning met een eenvoudige knop, zonder hulp van gereedschappen (**GSi 30**).

5 "AlwaysOn"-schakelaar: schakelt snel uit en keert automatisch terug, steeds klaar om te starten (**GST 250, GST 360**).

6 "OnBoard"-koppeling: snelle montage van het snijgereedschap, schonere koppeling voor constante prestaties op lange termijn (**GS 350 C, GS 650, GST 250, GST 360**).

7 Benzinetank met externe aflezing van het brandstofniveau voor een gemakkelijk brandstofbeheer (**GS 371, GS 411, GS 451**).

8 Oliepomp in aluminium: verzekert nuldebiet bij het minimumtoerental en maximale levensduur.

Kettingzagen en Snoeizagen



Leidraad bij de keuze

		THUIS	PLATTELAND	BOS	STAD
BRANDHOUT VOOR DE OPEN HAARD VERZAGEN, KLEIN SNOEIWERK EN KNUTSELWERK	Elektrische Kettingzagen	GS 200 E			
	Kettingzagen met oplaadbare batterij	GSi 30			
TAKKEN VERWIJDEREN, KLEINE PLANTEN EN BRANDHOUT VERSNIJDEN	Kleine Kettingzagen met benzinemotor	GS 35 C / GS 350 C GS 37 / GS 371 GS 41 / GS 411			
	Kettingzagen met benzinemotor met gemiddeld vermogen	GS 45 / GS 451 947 952 / GS 520			
	Kettingzagen met benzinemotor met gemiddeld vermogen serie H	GSH 51 / GSH 510 GSH 56 / GSH 560			
BOMEN MET GROTE AFMETINGEN VELLEN EN DOORZAGEN	Professionele Kettingzagen met benzinemotor			956 / 962 GS 650 / GS 651 GS 720	
BOMEN SNOEIEN	Kettingzagen met benzinemotor voor snoeiwerk	GST 250 GST 360			
	Telescopische Snoeizagen	PPX 271			

Het correcte onderhoud

- Verwijder om de 10 bedrijfsuren het deksel en maak **de luchtfilter schoon**, en vervang hem als hij beschadigd of buitengewoon vuil is.
- Controleer af en toe de toestand van de **brandstoffilter**.
- Maak af en toe de **schoepen van de cilinder** schoon met een borstel of perslucht.
- Controleer en maak af en toe de **bougie** schoon.
- Controleer geregeld de **afstand tussen de elektroden**.
- Om de 30 bedrijfsuren verwijdert u de schroef op de tandwielkast en controleert u het **smeerpeil** (snoeizaag).
- Controleer en vervang indien nodig de **veiligheidsstop** van de ketting (kettingzaag).
- Draai het blad en controleer of de **smeringsgaten** vrij zijn van onzuiverheden (kettingzaag).

Elektrische Kettingzagen

De elektrische kettingzaag is het eenvoudige en snelle werkinstrument voor klusjes thuis en kleine groenzorgkarweien: van het verzagen van brandhout voor de open haard tot het snoeien van de bomen in de tuin of knutselwerk. Het model **GS 200 E** is een kleine kettingzaag, buitengewoon wendbaar, met een eenvoudige startprocedure en beperkte onderhoudsbehoeften: de perfecte combinatie tussen hoge prestaties en gebruiksgemak.



GS 200 E

Vermogen	2,0 kW
Spanning/frequentie	230 V / 50 Hz
Lengte blad (punt)	41 cm/16" (neuswiel)
Ketting (steek x dikte)	3/8" x .050"
Oliepomp	automatisch / nuldebiet bij uitgeschakelde motor
Inhoud olietank	0,35 l
Niveau druk/akoestisch vermogen	84,3/106,5 dB(A)
Trillingsniveau links/rechts	3,9/4,4 m/s ²
Nettogewicht zonder zaagblad en ketting	4,4 Kg



Kettingzagen met oplaadbare batterij

De kettingzaag met oplaadbare batterij is de draadloze oplossing voor het snoeien en het verzagen van kleine en middelgrote takken en brandhout. De kettingzaag met oplaadbare batterij wordt gekenmerkt door een compact en ergonomisch design voor een beter gebruiksgemak. De kettingzaag met oplaadbare batterij **GSi 30** is uitgerust met een uitstekend zaagblad van Oregon en is ideaal voor hobbywerkzaamheden zonder uitlaatgassen en lawaai, en met behoud van prestaties en betrouwbaarheid.



GSi 30

Motor type	Brushless
Voltage	40 V
Batterijen	Bi 2,5 OM / Bi 5,0 OM
Maximaal motorvermogen	800 W
Soort blad	Oregon, neuswiel
Lengte blad	30 cm / 12"
Steek ketting	3/8" x .050"
Snelheid ketting	16 m/s
Oliepomp	automatisch/nuldebiet bij uitgeschakelde motor
Inhoud olietank	0,2 L
Kettingspanner	zonder gereedschappen, knop
Autonomie, licht gebruik	30' (2,5 Ah) / 60' (5,0 Ah)
Autonomie, intensief gebruik	15' (2,5 Ah) / 30' (5,0 Ah)
Gewicht zonder batterij	3,3 Kg
Oplaadtijd	110' (2,5 Ah) / 220' (5,0 Ah)



* leverbaar vanaf lente 2019.

Kleine Kettingzagen met benzinemotor

De kleine kettingzagen zijn ontworpen met de technologie van de modellen van topklasse: ze waarborgen topprestaties binnen hun eigen klasse, en leveren een maximaal rendement, met minimaal gebruik van tijd en energie. Sporadische snoeiklusjes of het verzagen van klein brandhout voor de open haard kunnen worden uitgevoerd met deze praktische en gebruiksvriendelijke instrumenten. De mechanismen die voor deze modellen zijn ontworpen, maken het gebruik en het gewone onderhoud ervan buitengewoon praktisch.



GS 35 C

GS 37

GS 350 C

GS 371

Vermogen/Cilinderinhoud	2,0 pk – 1,5 kW/38,9 cm ³	2,4 pk - 1,8 kW/35,2 cm ³
Lengte blad (punt)	35 - 41 cm/14" – 16" (neuswiel)	35-41 cm/14"-16" (neuswiel)
Ketting (steek x dikte)	3/8" x .050"	3/8" x .050" Special
Oliepomp	automatisch / nuldebiet bij minimum	automatisch / nuldebiet bij minimum
Inhoud olie/brandstoftank	0,26 l/0,36 l	0,22 l/0,32 l
Niveau druk/akoestisch vermogen	99,6/110,4 dB(A)	100,4/110,9 dB(A)
Trillingsniveau links/rechts	6,0/6,7 m/s ²	5,2/6,5 m/s ²
Nettogewicht zonder zaagblad en ketting	4,6 Kg	4,3 Kg



GS 41

GS 411

Vermogen/Cilinderinhoud	2,6 pk - 1,9 kW/39,0 cm ³
Lengte blad (punt)	41 cm/16" (neuswiel)
Ketting (steek x dikte)	3/8" x .050" Special .325" x .050" Microlite
Oliepomp	automatisch / regelbaar / nuldebiet bij minimum
Inhoud olie/brandstoftank	0,22 l/0,32 l
Niveau druk/akoestisch vermogen	100,2/111,2 dB(A)
Trillingsniveau links/rechts	5,1/5,9 (3/8") 4,6/5,2 (.325")
Nettogewicht zonder zaagblad en ketting	4,4 Kg

Kettingzagen met benzinemotor met gemiddeld vermogen

Kettingzagen met benzinemotor met gemiddeld vermogen zijn compacte toestellen voor intensieve karweien en frequent gebruik. Ontworpen voor de meest veeleisende gebruikers in de landbouw, de bosbouw, het tuinieren. De wendbaarheid wordt gecombineerd met een goede verhouding gewicht-vermogen en garandeert uitstekende zaagprestaties voor alle karweien: takken verwijderen, snoeien, en takken met middelgrote afmetingen verzagen. Ze zijn ontworpen om uitstekende prestaties te garanderen en voor veeleisend gebruik, van tuinieren tot landbouw.

GS 45
947
GS 451

Vermogen/Cilinderinhoud	2,9 pk - 2,1 kW/42,9 cm ³	3,1 pk - 2,3 kW/45 cm ³
Lengte blad (punt)	41-46 cm/16"-18" (neuswiel - microlite)	41-46 cm/16"-18" (neuswiel)
Ketting (steek x dikte)	.325" x .050"	.325" x .058"
Oliepomp	automatisch / regelbaar / nuldebiet bij minimum	automatisch / regelbaar / nuldebiet bij minimum
Inhoud olie/brandstoftank	0,22 l/0,32 l	0,27 l/0,5 l
Niveau druk/akoestisch vermogen	103/114 dB(A)	101/110,5 dB(A)
Trillingsniveau links/rechts	4,3/4,8 m/s ²	5,5/6,0 m/s ²
Nettogewicht zonder zaagblad en ketting	4,5 Kg	5,2 Kg

952
GS 520

Vermogen/Cilinderinhoud	3,4 pk - 2,5 kW/51,7 cm ³
Lengte blad (punt)	41-46 cm/16"-18" (neuswiel)
Ketting (steek x dikte)	.325" x .058"
Oliepomp	automatisch / regelbaar / nuldebiet bij minimum
Inhoud olie/brandstoftank	0,27 l/0,5 l
Niveau druk/akoestisch vermogen	104,4/112,9 dB(A)
Trillingsniveau links/rechts	5,2/5,5 m/s ²
Nettogewicht zonder zaagblad en ketting	5,4 Kg

Kettingzagen met benzinemotor met gemiddeld vermogen serie H

De kettingzagen 'H' vormen het instapsegment van **Oleo-Mac** en zijn ontworpen om een goed evenwicht te garanderen tussen prestaties en kosten voor klusjes thuis en kleine landbouwwerkzaamheden.



GSH 51

GSH 56

GSH 510

GSH 560

Vermogen/Cilinderinhoud	3,0 HP - 2,2 kW/50,9 cm ³	3,5 HP - 2,6 kW/54,5 cm ³
Lengte blad (punt)	46-51 cm/18"-20"	46-51 cm/18"-20"
Ketting (steek x dikte)	Oregon .325" - 3/8"	Oregon .325" - 3/8"
Oliepomp	automatisch / regelbaar / nuldebiet bij minimum	automatisch / regelbaar / nuldebiet bij minimum
Inhoud olie/brandstoftank	0,27 l/0,5 l	0,27 l/0,5 l
Niveau druk/akoestisch vermogen	110/113 dB(A)	113/116 dB(A)
Trillingsniveau links/rechts	5,2/4,8 m/s ²	7,2/7,0 m/s ²
Nettogewicht zonder zaagblad en ketting	5,1 Kg	5,2 Kg

Professionele Kettingzagen met benzinemotor

Professionele kettingzagen zijn krachtige machines voor het vellen, snoeien en verzagen van bomen met grote afmetingen. Alle professionele modellen zijn uitgerust met een digitale spoel met variabele vervroeging en een toerentalbegrenzer: het resultaat is een regelmatigere werking van de motor en een betere koeling van de thermische groep, ook in lastige klimaatomstandigheden. De handgreep en de tank zijn gescheiden van de machinebehuizing, zodat de temperatuur van het brandstofmengsel wordt beperkt en het trillingsniveau laag is. Dankzij de automatische en regelbare oliepomp in aluminium kan het oliedebiet worden aangepast aan alle werken die men wenst uit te voeren, zonder nutteloze verspillingen.

956

962

Vermogen/Cilinderinhoud	4,1 pk - 3,1 kW/56,5 cm ³	4,7 pk - 3,5 kW/61,5 cm ³
Lengte blad (punt)	41-46-51 cm/16"-18"-20" (vervangbaar neuswiel)	46-51 cm/18"-20" (vervangbaar neuswiel)
Ketting (steek x dikte)	.325" x .058"	3/8" x .058"
Oliepomp	automatisch / regelbaar / nuldebiet bij minimum	automatisch / regelbaar / nuldebiet bij minimum
Inhoud olie/brandstoftank	0,35 l/0,70 l	0,35 l/0,70 l
Niveau druk/akoestisch vermogen	100/111 dB(A)	101/112 dB(A)
Trillingsniveau links/rechts	5,0/7,0 m/s ²	5,0/7,0 m/s ²
Nettogewicht zonder zaagblad en ketting	5,6 Kg	5,6 Kg

GS 650
GS 651

GS 720

Vermogen/Cilinderinhoud	4,7 pk - 3,5 kW/63,4 cm ³	5,4 pk - 4,0 kW/70,8 cm ³
Lengte blad (punt)	46-51 cm /18"-20" (vervangbaar neuswiel) 51-61-71 cm /20"-24"-28" (stellite)	51 cm/20" (vervangbaar neuswiel) 64-76 cm/25"-30" (stellite)
Ketting (steek x dikte)	3/8" x .058"	3/8" x .058"
Oliepomp	automatisch / regelbaar / nuldebiet bij minimum	automatisch / regelbaar / nuldebiet bij minimum
Inhoud olie/brandstoftank	0,45 l/0,80 l	0,45 l/0,80 l
Niveau druk/akoestisch vermogen	103,3/112 dB(A)	102/114,6 dB(A)
Trillingsniveau links/rechts	5,3/5,3 m/s ²	6,1/6,1 m/s ²
Nettogewicht zonder zaagblad en ketting	6,5 Kg	6,8 Kg

24"-28" enkel Extra CE

Kettingzagen met benzinemotor voor snoeiwerk

Het vermogen, de wendbaarheid en de precisie die nodig zijn voor het snoeien en onderhoud van planten, olijven en fruitbomen wordt geboden voor de kwaliteit van de **GST 250**-kettingzagen voor snoeiwerk, het neusje van de zalm in deze categorie op het vlak van wendbaarheid, gewicht en vermogen. Door deze elementen in één enkel product samen te brengen, wordt de **GTS 250** het perfecte instrument voor efficiënt, snel en veilig snoeien. Enkele van de voornaamste kenmerken van deze kettingzaag, die in staat is uw passie of uw werk om te vormen tot een waar plezier, zijn de lichtheid, het perfecte evenwicht in alle omstandigheden, de ergonomie en de zaagsnelheid.

Vermogen, ergonomie en evenwicht vormen de kenmerken van de **GTS 360**-kettingzaag. Ze is compact en beschikt over een uitstekende verhouding gewicht-vermogen: de ideale kettingzaag voor snoeiactiviteiten in de hoogte om hoogstammige bomen te snoeien, om takken te verwijderen en bomen te vellen. Ze is geschikt voor veeleisende karweien en vormt het perfecte instrument in de handen van de "tree-climbing"-professionals. De ecologische motor met lage uitstoot wordt beschermd door een dubbele filter in spons en nylon, en dankzij de hoge snelheid van de ketting wordt een zuivere en precieze snede gewaarborgd die de schors van de planten niet beschadigt. Het modellengamma van de GST professionele kettingzagen voor snoeiwerk is uitgerust met de mechanismen "AlwaysOn" en "EasyOn", een haak en een makkelijke opening van het filterdeksel.

De **GTS 250** en de **GST 360** zijn ontworpen door **Giugiaro**, een toonaangevend bedrijf in de sector van industrieel design.

GTS 250 ook leverbaar met ketting en bladen met neuswiël van 1,1 mm (dikte 0.043").



GST 250



GST 360



Vermogen/Cilinderinhoud	1,3 pk - 1,0 kW/25,4 cm ³	2,0 pk - 1,5 kW/35,1 cm ³
Lengte blad (punt)	25 cm/10" (neuswiël/carving)	30-35 cm/12"-14" (neuswiël)
Ketting (steek x dikte)	1/4" x .050" (neuswiël) 1/4" x .050" (carving)	3/8" x .050" (neuswiël)
Oliepomp	automatisch in aluminium / nuldebiet bij minimum	verstelbaar in aluminium / nuldebiet bij minimum
Inhoud olie/brandstoftank	0,19 l/0,22 l	0,23 l/0,28 l
Niveau druk/akoestisch vermogen	97,7/107,9 dB(A)	103/115 dB(A)
Trillingsniveau links/rechts	4,3/5,2 m/s ²	4,9/5,2 m/s ²
Nettogewicht zonder zaagblad en ketting	2,7 Kg	3,8 Kg

Telescopische Snoeizagen

Het model **PPX 271** is aangewezen om op vlotte wijze te snoeien en takken te verwijderen in de hoogte, waarbij steeds een comfortabele en veilige positie wordt verzekerd. Geschikt voor gebruik in het bos, op het platteland en in stedelijke groenzones, en vormt een handig instrument waarmee u niet langer gebruik hoeft te maken van hulpmiddelen zoals ladders en allerhande platforms. Dankzij de stang die tot 3,12 meter kan worden uitgeschoven, kunnen takken tot op 5 meter van de grond worden bereikt. De snoeizaag kan in 5 tussenstanden worden ingesteld, van 0° tot 90°, via een mechanisme dat een uitstekend rendement biedt in alle werkposities en het gezichtsveld in de snoeizone aanzienlijk verbetert. De kap is voorzien van een aluminium houder, voor een maximale bestendigheid tegen belastingen. De professionele oliepompe garandeert een constante smering van het snijbehoren.



PPX 271

Vermogen/Cilinderinhoud	1,3 pk – 1,0 kW/27,0 cm ³
Verstelbaarheid snoeizaag	van 0° tot 90° (5 standen)
Lengte blad (punt)	25 cm/10" (neus wiel microlite)
Ketting (steek x dikte)	3/8" x .043"
Totale lengte van de machine	2,60 m / 3,80 m
Niveau druk/akoestisch vermogen	97,0/107,5 dB(A)
Trillingsniveau links/rechts	4,2/5,9 m/s ²
Nettogewicht zonder zaagblad en ketting	7,9 Kg

Toebehoren voor Kettingzagen en Snoeizagen - Beschrijving en legende bladen



	Blad	Soort blad	Punt	Lengte blad	Steek	Breedte kanaal			
						.043"	.050"	.058"	.063"
						1,1 mm	1,3 mm	1,5 mm	1,6 mm
	<p>Microlite® Dankzij hun beperkte dikte en het lage vermogen dat ze van de kettingzaag opnemen, zijn de Microlite-bladen ideaal voor elk soort particulier gebruik. Waarborgen maximale lichtheid, lagere trillingen en beperken de kickback-effecten.</p>	Gelamineerd	Neuswiel	10"-12"-16"-18" / 25-30-41-46 cm	.3/8"	●			
					.325"		●		
	<p>Gewalst met Neuswiel Ontworpen voor particulier en semi-professioneel gebruik, zijn ideaal voor kettingzagen voor wie op zoek is naar lichtheid en betrouwbaarheid. Ze zijn uitgerust met een speciale barrière die voorkomt dat de olie lekt, wat een perfecte smering biedt, en hoge prestaties en een lange levensduur van het blad en de ketting waarborgt.</p>	Gelamineerd	Neuswiel	12"-14"-16"-18"-20" / 30-35-41-46-51 cm	.3/8"		●		
					.325"			●	
<p>schuin kanaal</p>	<p>Vol met punt met vervangbaar neuswiel. Punt (Power Match®) Ontworpen voor professionele toepassingen, zijn uitgerust met een efficiënt smeringssysteem (Lubrijet®), dankzij een schuine toevoer op het blad die schoon wordt gehouden door de beweging van de schakels van de ketting. De vervangbare punt is beschikbaar voor kettingen met steek .325" en met steek .3/8".</p>	Vol	Punt met vervangbaar neuswiel	15"-16"-18"-20"-22"-24"-25"-28" / 38-41-46-51-56-61-64-71 cm	.3/8"			●	
					.325"				●
<p>schuin kanaal</p>	<p>Vol met punt in Stellite Waarborgen uitstekende prestaties en een lange levensduur, ook in moeilijke omstandigheden en bij langdurige belastingen. De punt in stellite is buitengewoon slijtagebestendig. Ze zijn uitgerust met een efficiënt smeringssysteem (Lubrijet®), dankzij een schuine toevoer op het blad die schoon wordt gehouden door de beweging van de schakels van de ketting.</p>	Vol	Stellite	10"-18"-20"-24"-25"-28"-30" / 25-46-51-61-64-71-76 cm	.1/4"		●		
					.3/8"				●
	<p>Vol met punt in Stellite Waarborgen uitstekende prestaties en een lange levensduur, ook in moeilijke omstandigheden en bij langdurige belastingen. De punt in stellite is buitengewoon slijtagebestendig.</p>	Vol	Stellite	30"-36" / 76-91 cm	.404"				●
	<p>Power Sharp Praktisch mechanisme, bestaande uit slijpsteen, blad en specifieke ketting, waarmee de ketting in amper 5 seconden kan worden geslepen zonder hulpmiddelen. Het is voldoende het toestel aan te sluiten op de slijpsteen op de stang en de ketting aan maximale snelheid te laten draaien, en daarbij enkele seconden hard te drukken. Nadien is de ketting geslepen en kan de gebruiker onmiddellijk het werk hervatten.</p>	Gelamineerd	Neuswiel	16" / 41 cm	.3/8"			●	

Toebehoren voor Kettingzagen en Snoeizagen - Beschrijving kettingen



Soort ketting	Steek	Ontwerp tand	Dikte				Lengte blad
			.043"	.050"	.058"	.063"	
			1,1 mm	1,3 mm	1,5 mm	1,6 mm	
	3/8		N143C-K				12" (30 cm)
	1/4		E143MC-K				10" (25 cm)
	1/4			E650MC-K			tot 16" (40 cm)
	3/8 LOW PRO		N143C-K				van 12" tot 16" (van 30 tot 40 cm)
	3/8 LOW PRO			N150C-N			
	3/8 LOW PRO			N150C-K			
	.325			K250C-N			van 11" tot 20" (van 28 tot 50 cm)
	.325			K250C-K			
	.325				K258C-N		
	.325				K258C-K		
	.325					K263C-N	
	.325			K250NK-K			van 13" tot 18" (van 33 tot 45 cm)
	.325			K250L-N	K258L-N	K263L-N	van 11" tot 20" (van 28 tot 50 cm)
	3/8			A350EP-N			tot 36" (tot 90 cm)
	3/8				A358EP-N		
	3/8					A363EP-N	
	3/8				A358EP-K		van 13" tot 24" (van 33 tot 60 cm)
	3/8				A358LM-N		
	3/8					A363LM-N	
	404					B463EP-N	

EEN KETTING IDENTIFICEREN	K	50	C	K	072	EOM	
	.325"	.050"	Semi-Chisel	Reductietand	# Aantal schakels lengte rol	Loop box, reels	
Steek	Dikte	Soort tand	Anti-kickbackbeschermer				
A	3/8"	50 .050" (1,3 mm)	C Semi-Chisel	K	EOM		
B	.404	58 .058" (1,5 mm)	EP Type "E" professional (Semi-Chisel)	N	EEF		
E	1/4"	63 .063" (1,6 mm)	LM Magna Chisel (PRO-CHISEL)		REM		
K	.325"	43 .043" (1,1 mm)	MC Micro Chisel				
N	3/8" Lo Pro		NK Narrow Kerf				

Toebehoren voor Kettingzagen en Snoeizagen - Beschrijving kettingen



									Beschrijving
			Elektrische kettingzagen	Kettingzagen					
				< 35 cc	35 - 45 cc	45 - 60 cc	> 60 cc		
●	●		●	●	●				Aanbevolen voor machines met kleine en middelgrote cilinderinhoud. Zuivere en krachtige snede. Gebruikt voor snoeimachines.
●			●	●	●				Compact, licht en resistent. De combinatie blad/ketting biedt een gewichtsbesparing van ongeveer 15% vergeleken met een traditionele ketting.
●	●		●	●	●				Maximaal prestatieniveau. Ideaal voor intensief snoeiwerk.
●			●	●	●				Ontwikkeld voor hobbygebruik. Waarborgt lage trillingen en maximale veiligheid dankzij de veiligheidstand.
	●	●			●	●	●	●	Licht en performant. Deze ketting is ontwikkeld voor professionals die een ketting met een steek van 325" nodig hebben.
	●	●			●	●	●		Ontwikkeld voor lichte kettingzagen, waarborgt maximale prestaties en een laag verbruik.
	●	●			●	●	●		Ontwikkeld voor professionele gebruikers die kettingzagen met steek 325" gebruiken.
		●			●	●	●	●	Deze ketting is resistent en performant, en is bedoeld voor intensief en professioneel gebruik.
		●			●	●	●	●	De ketting 3/8 Chisel is altijd al het referentiepunt geweest voor professionals.
		●					●	●	Ontworpen voor het meest belastende werk. Niet te stoppen en uiterst resistent.

Steek	EMAK	OREGON	CARLTON	WINDSOR						
1/4	E650MC-K	25AP	E1MC-BL	50K	90°	30°	.025	85° - 90°	60°	5/32" - 4,0 mm
3/8 LP	N143C-K	90SG	N4C-BL	43RG						
3/8 LP	N150C-N	91VXL	N1C	50R	90°	35°	.025	85° - 90°	60°	5/32" - 4,0 mm
3/8 LP	N150C-K	91VG	N1C-BL	50RG						
.325	K250C-N/K	20BPX	K1C-K1C-BL	50J - 50JG						
.325	K258C-N/K	21BPX	K2C-K2C-BL	58J - 58JG	90°	30°	.025	80° - 90°	60°	3/16" - 4,8 mm
.325	K263C-N	22BPX	K3C	63J - 63JG						
.325	K250NK	95VPX	K1NK-BL	50JSG						
.325	K250L-N	20LPX	K1L	50JL						
.325	K258L-N	21LPX	K2L	58JL	80°	30°	.025	85° - 90°	60°	11/64" - 4,5 mm
.325	K263L-N	22LPX	K3L	63JL						
3/8	A350EP-N	72D - 72DP	A1EP	50A						
3/8	A358EP-N	73D - 73DP	A2EP	58A	90°	35°	.025	85° - 90°	60°	7/32" - 5,5 mm
3/8	A363EP-N	75D - 75DP	A3EP	63A						
3/8	A358EP-K	73V	A2EP-GL							
3/8	A358LM-N	73LGX	A2LM	58APL	80°	30°	.025	80° - 90°	60°	7/32" - 5,5 mm
3/8	A363LM-N	75LGX	A3LM	63APL						

Toebehoren voor Kettingzagen en Snoeizagen - Bladen en kettingen



	Bladen		Kettingen		Rollen Emak 100"		Rollen Emak 25"		Oleo-Mac nieuwe verwijzingen		Machines																							
	Lengte	Code	Steek x dikte	Aantal schakels - Type	Type	Code	Type	Code	Type	Code	GS 220 Li-Ion	GS 30	GST 250	GST 360	GS 35 C - GS 350 C	937 - GS 370 - GS 37 - GS 371	937 PS - GS 370 PS	941 C - GS 410 C - GS 41 - GS 411	941 CX - GS 410 CX - GS 41 - GS 411	GS 44 - GS 440 - GS 45 - GS 451	947 - 952 - GS 520	GS 51 - GSH 510 - GSH 50 - GSH 560	956	962	GS 650 - GS 651	GS 720	GS 200 E	EP 90 - EP 100 - EP 120 - PPS 271						
PS	16" - cm 41	50180029R*	.3/8" x .050" (1,3mm)	56-91 PS		3063006*																												
	10" - cm 25	63090030R	.3/8" x .043" (1,1mm)	39-90 SG	N143C-K-100REM	3063037A	N143C-K-025REM	3063023A	N143C-K-039E	30629019A																								
	12" - cm 30	54050043	.3/8" x .043" (1,1mm)	45-90 PX	N143C-K-100REM	3063037A	N143C-K-025REM	3063023A	N143C-K-045E	30629041																								
	10" - cm 30	3061025R	.1/4" x .043" (1,1mm)	A4SMB		3062055R																												
	10" - cm 30	3061026R	.1/4" x .043" (1,1mm)	A4SMB		3062055R																												
	12" - cm 30	50030232R	.3/8" x .050" (1,3mm)	45-91 VG																														
	14" - cm 35	093500313R	.3/8" x .050" (1,3mm)	50-91 VG																														
	14" - cm 35	50030190R	.3/8" x .050" (1,3mm)	52-91 VG																														
	14" - cm 35	50030190R	.3/8" x .050" (1,3mm)	53-91 VG																														
	16" - cm 41	50052012R	.3/8" x .050" (1,3mm)	57-91 VG																														
	16" - cm 41	004001108R	.3/8" x .050" (1,3mm)	57-91 VG																														
	16" - cm 41	50062006R	.325" x .050" (1,3mm)	66-95 VP																														
	16" - cm 41	093800065	.325" x .050" (1,3mm)	66-95 VP																														
	18" - cm 46	50230058R	.325" x .050" (1,3mm)	72-95 VP																														
	18" - cm 46	50310206R	.325" x .050" (1,3mm)	72-95 VP																														
	16" - cm 41	094600275R	.325" x .058" (1,5mm)	66-21 BP		001000710R																												
	18" - cm 46	094600285R	.325" x .058" (1,5mm)	72-21 BP																														
	20" - cm 51	50082021R*	.325" x .058" (1,5mm)	78-21 BP																														
	20" - cm 51	50310207R	.325" x .058" (1,5mm)	78-21 BP																														
	15" - cm 38	50012051*	.325" x .058" (1,5mm)	64-21 LP																														
	16" - cm 41	50012035R	.325" x .058" (1,5mm)	66-21 BP		001000710R																												
	18" - cm 46	50012036R	.325" x .058" (1,5mm)	72-21 BP																														
	20" - cm 51	50012037R	.325" x .058" (1,5mm)	78-21 BP																														
	18" - cm 46	50092020R*	.3/8" x .058" (1,5mm)	68-73 DP																														
	18" - cm 46	50022010R	.3/8" x .058" (1,5mm)	68-73 DP																														
	20" - cm 51	50022011R	.3/8" x .058" (1,5mm)	72-73 DP																														
	22" - cm 56	50022012*	.3/8" x .058" (1,5mm)	77-73 DP		001000754R*																												
	18" - cm 46	50250106R	.3/8" x .058" (1,5mm)	68-73 DP																														
	20" - cm 51	50250107R	.3/8" x .058" (1,5mm)	72-73 DP																														
	24" - cm 61	50250108R	.3/8" x .058" (1,5mm)	84-73 DP																														
	18" - cm 46	097000244R*	.3/8" x .058" (1,5mm)	68-73 DP																														
	18" - cm 46	50310221R	.3/8" x .058" (1,5mm)	68-73 DP																														
	20" - cm 51	50310177R	.3/8" x .058" (1,5mm)	68-73 DP																														
	20" - cm 51	097000245R	.3/8" x .058" (1,5mm)	72-73 DP																														
	25" - cm 64	50022041R*	.3/8" x .058" (1,5mm)	88-73 DP																														

(1) Enkel voor landen buiten Europa. • Standaard meegeleverd snijsysteem. ° Compatibele snijsystemen. PS Power Sharp * Zolang de voorraad strekt

Toebehoren voor Kettingzagen en Snoeizagen - Bladen en kettingen



	Bladen		Kettingen		Rollen Emak 100"		Rollen Emak 25"		Oleo-Mac nieuwe verwijzingen		Machines																						
	Lengte	Code	Steek x dikte	Aantal schakels - Type	Code	Type	Code	Type	Code	Type	Code	GS 220 Li-Ion	GS 30	GS 250	GS 360	GS 35 C - GS 360 C	937 - GS 370 - GS 37 - GS 371	937 PS - GS 370 PS	941 C - GS 410 C - GS 41 - GS 411	941 CX - GS 410 CX - GS 41 - GS 411	GS 44 - GS 440 - GS 45 - GS 451	947 - 952 - GS 520	GS 51 - GSH 510 - GSH 56 - GSH 560	956	962	GS 650 - GS 651	GS 720	GS 200 E	EP 90 - EP 100 - EP 120 - PPK 271				
Blad met punt in stiel	10" - cm 25	50030352R	.1/4" x .050" (1,3mm)	60-25 AP		E650MC-K-100REM	3063013A	E650MC-K-025REM	3063029A	E650MC-K-060E	30629021A																						
	18" - cm 46	50022014*	.3/8" x .058" (1,5mm)	68-73 DP																													
	20" - cm 51	50022015R*	.3/8" x .058" (1,5mm)	72-73 DP							A358EP-K-072E	30629002A																					
	24" - cm 61	50090039R*	.3/8" x .058" (1,5mm)	80-73 LP							A358LM-N-072E	30629022*																					
	20" - cm 51	50250111R	.3/8" x .058" (1,5mm)	72-73 DP																													
	24" - cm 61	50250112R	.3/8" x .058" (1,5mm)	84-73 DP		A358EP-K-100REM	3063009*				A358EP-K-072E	30629002A																					
	28" - cm 71	50250113R	.3/8" x .058" (1,5mm)	92-73 DP		A358EP-N-100REM	3063008A	A358LM-N-025REM	3063025*		A358LM-N-072E	30629022*																					
	30" - cm 76	50250110R*	.3/8" x .058" (1,5mm)	102-73 DP		A358LM-N-100REM	3063010A																										
	18" - cm 46		.3/8" x .058" (1,5mm)	68-73 DP																													
	20" - cm 51	097000247R*	.3/8" x .058" (1,5mm)	72-73 DP							A358EP-K-068E	30629001A																					
	25" - cm 64	097000249R	.3/8" x .058" (1,5mm)	88-73 DP							A358EP-K-072E	30629002A																					
	30" - cm 76	098000014R*	.3/8" x .058" (1,5mm)	98-73 DP							A358LM-N-072E	30629022*																					
											A358EP-K-088E	30629003A																					

(1) Enkel voor landen buiten Europa. • Standaard meegeleverd snijsysteem. ◦ Compatibele snijsystemen. * Zolang de voorraad strekt

Aanvullende kettingen	.325" x .063" (1,6mm)	67-22PBX	K263C-N-100REM	3063020A	K263C-N-025REM	3063033*	K263C-N-067E	30629029A
		74-22PBX					K263C-N-074E	30629030A
	.325" x .063" (1,6mm)					K263L-N-025REM	3063034*	
	.3/8" x .063" (1,6mm)	66-75LGX	A363LM-N-100REM	3063012	A363LM-N-025REM	3063027*	A363LM-N-066E	30629025*
		72-75LGX					A363LM-N-072E	30629026*
	.3/8" x .063" (1,6mm)	66-75D-DP	A363EP-N-100REM	3063011A	A363EP-N-025REM		A363EP-N-066E	30629023*
		72-75D-DP					A363EP-N-072E	30629024*
	.3/8" x .050" (1,3mm)	72D-DP	A350EP-N-100REM	3063007A				

Aantal schakels in de formaten kettingrol	Steek	Rol van 100"	Rol van 25"
	.3/8"	1640 schakels	412 schakels
	.325"	1848 schakels	464 schakels
	.404"	1484 schakels	372 schakels
	.1/4"	2392 schakels	600 schakels

Toebehoren voor Kettingzagen en Snoeizagen - Scharen, takkenzagen, zagen



Modellen COMFORT / UNIVERSAL

Professionele snoeischaar, dankzij het kromme lemmet wordt bovendien de terugslag op de pols vermeden en wordt de tak tijdens de snijfase vastgehouden. Handvat en tegenmes in lichte aluminiumlegering, mes in staal met een hoog koolstofpercentage, warm gesmeed. Snijvermogen: 25 mm. Geschikt voor elk soort maaien: wijnbouw, fruitteelt, olijfteelt, tuinieren. Verpakking: doos (6 stuks).

Model **COMFORT** ergonomische handgreep en snijkop uitgelijnd met de tak. Gewicht: 215 g.

Model **UNIVERSAL** specifieke handgreep voor het gebruikskomfort van zowel rechtshandige als linkshandige gebruikers. Gewicht: 210 g.



Schaar COMFORT	3063066
Schaar COMFORT	3063069
Reservemes schaar COMFORT	3063218
Reservemes schaar UNIVERSAL	3063215
Reserveveer schaar COMFORT en UNIVERSAL	3063216
Reserveblokkering schaar COMFORT en UNIVERSAL	3063217

Modellen TR80 / TR80M

Professionele takkenzaag **TR80** met krom lemmet en **TR80M** met recht lemmet met beweging die door de hefboomwerking wordt ondersteund (dankzij de "S"-vormige trekstang kunnen takken met een grotere diameter worden gesneden, waarbij de inspanningen en de terugslag voor de gebruiker worden beperkt).

Hendels in versterkt aluminium met ovale doorsnede met ergonomische en anti-slip handgrepen. Messen in staal met hoog koolstofgehalte en tegenmes in lichte aluminiumlegering, warm gesmeed. Lengte: 80 cm. Geschikt voor elk soort snoeien: fruitteelt, olijfteelt en tuinieren. Verpakking: doos (4 stuks).

Model **TR80** Gewicht: 800 g, Snijvermogen: 40 mm.

Model **TR80M** Gewicht: 1050 g, Snijvermogen: 45 mm.



Takkenzaag TR80	3063073
Takkenzaag TR80M	3063076
Reservemes takkenzaag TR80	3063221
Reservepen takkenzaag TR80	3063219
Reservemes takkenzaag TR80M	3063222
Kit reservepen takkenzaag TR80M	3063220
Reserveconrames takkenzaag TR80M	3063223

Modellen SRM18R / SRM30 / SRM35T4

Professionele zagen met gekromd blad van 35cm, plooibaar recht blad van 18 cm met kliksluiting en 30 cm met schede met richtbare gesp. Vervangbare snijmesses vervaardigd uit staal met hoog koolstofgehalte met harde chroomdekking en antiroestbehandeling. Tandjes geslepen op 3 vlakken met impulsharding en met "geroefelde vlakken" om de penetratie in de tak te bevorderen door de wrijving te verminderen. Ergonomische handgreep in rubber. Bijzonder aangewezen voor het snoeien van wijngaarden en voor het tuinieren.

Model **SRM18R** lengte blad: 18 cm, gewicht: 210 g. Verpakking: doos (10 stuks).

Model **SRM30** lengte blad: 30 cm, gewicht: 240 g. Verpakking: doos (10 stuks).

Model **SRM35T4** lengte blad 35 cm, telescopische stang 4 m (telescopisch: 250-450 cm) Gewicht: 1500 g.

De zaag heeft een dubbel blad, een bovenblad voor een fijne snede tot 10 mm en een onderblad te gebruiken als eindstand.



Zaag SRM18R	3063063
Zaag SRM30	3063067
Zaag SRM35T4	3063047R
Telescopische stang	3063056R
Reservemes zaag SRM18R	3063224
Reservemes zaag SRM30	3063225
Reservemes zaag SRM35T4	3063047R

Precisie, veiligheid en bewegingsvrijheid: de ingrediënten voor perfect snoeien.

Technologie en comfort

Een **Oleo-Mac**-heggenschaar staat garant voor kwaliteit dankzij de motor met topprestaties en de hoogwaardige snijmesses. Licht, krachtig en gebruiksvriendelijk: ideaal om elke soort haag te snoeien met een zuivere, precieze en schone snede, onmisbaar voor een esthetisch werkresultaat en de bescherming van de plantgezondheid. Het gebruiksgemak van de **Oleo-Mac**-heggenscharen wordt bovendien verzekerd door de "Primer"- en "EasyOn"-mechanismen die een vlotte start garanderen, ook bij lage temperaturen.

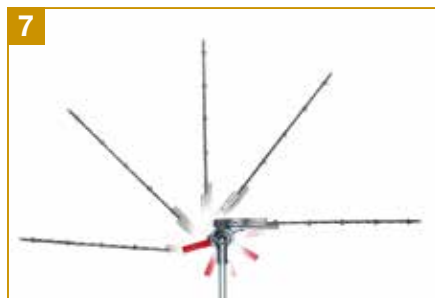

1 Messen van hoge kwaliteit met de snijgroep op de kop om een zuivere en precieze snede te garanderen die de planten niet beschadigt. Uitgerust met een verstelbaar systeem om zich aan te passen aan elk type vegetatie.

2 Professionele tandwielkast in aluminium, kinematisch systeem met tandwiel op lagers en stangen met leirollers: garanderen een lange levensduur, geruisloosheid en lage trillingen.

3 "EasyOn"-systeem om de inspanningen te beperken en snel te starten.

4 Op het model met twee messen draait de handgreep 180° waardoor de machine ook makkelijk in een gekantelde positie kan worden gebruikt (**HC 246 P, HC 247 P**).

5 Brede luchtfilter in papier voor een hogere filtercapaciteit en een volledige bescherming van de motor, ook in stoffige omgevingen.

6 Antitrilsysteem bestaande uit 4 veren, waardoor de handen van de gebruiker volledig worden geïsoleerd (**HC 246 P, HC 247 P**).

7 Bij de modellen **BC 241 H, BC 241 HL** kan het snijmes worden versteld van 0° tot 180° in 12 verschillende standen om steeds de beste werkpositie te garanderen.

8 Elektrische modellen met dubbele veiligheidsschakelaar op de handgreep om de maximale veiligheid voor de gebruiker te garanderen.



Leidraad bij de keuze

		THUIS	PLATTELAND	BOS	STAD
LAAGSTAMMIGE HEGGEN SNOEIEN	Elektrische Heggenscharen	HC 605 E HC 750 E			
	Heggenscharen met oplaadbare batterij	HCi 45			
DICHTHE HEGGEN EN DICHTHE BEGROEIING SNOEIEN	Professionele Heggenscharen met benzinemotor			HC 246 P HC 247 P HCS 247 P	
	Heggenscharen met benzinemotor met stang			BC 241 H BC 241 HL	

Het correcte onderhoud

- Controleer de **toestand van het snijmes**. Indien het te **versleten** is, kunt u zich tot het servicecentrum wenden.
- Na iedere snoeibeurt moet **het snijmes worden schoongemaakt** door het opgebouwde vuil te verwijderen; na het schoonmaken **moet een laagje vloeibare olie op het snijmes worden gespoten** om roest te voorkomen.
- **Slijp** af en toe **het snijmes** met de slijpsteen.
- **Maak** geregeld **de machine** schoon met een zachte borstel of een doek.
- Controleer af en toe en vervang eventueel de **lucht- en brandstoffilter** (benzinemodellen).
- **Maak** geregeld de **schoepen van de cilinder** schoon met een borstel of perslucht (benzinemodellen).
- Controleer af en toe de **bougie, de afstand tussen de elektroden (0,5 mm)** en de **toestand van de uitlaatpot** (benzinemodellen).
- **Smeer de reductor/kinematisch systeem** om de 20 bedrijfsuren.

Elektrische Heggenscharen

Licht, compact en handig: de elektrische heggerscharen zijn wendbaar en voorzien van een motor die de confrontatie met een benzinemotor kan aangaan. Elektrische heggerscharen zijn de perfecte instrumenten voor wie houdt van groenzorg, ook voor sporadische klusjes. Ze zijn geschikt voor het snoeien van middelgrote heggen en heesters of niet al te dichte begroeiing, en worden gekenmerkt door een geruisloze motor, die ook in de buurt van woningen kan worden gebruikt.



	HC 605 E	HC 750 E
Vermogen	0,60 kW	0,70 kW
Spanning	230 V	230 V
Frequentie	50 Hz	50 Hz
Type/Snijmes	dubbel	dubbel
Lengte messen	570 mm	700 mm
Steek	30 mm	35 mm
Maximale snijdikte	15 mm	20 mm
Niveau druk/akoestisch vermogen	78/95,4 dB(A)	86/94,9 dB(A)
Trillingsniveau links/rechts	2,3/2,9 m/s ²	< 2,5 m/s ²
Gewicht	3,6 Kg	4,3 Kg

Heggerscharen met oplaadbare batterij

Dankzij de bewegingsvrijheid doordat er geen snoeren zijn, is de heggerschaar met oplaadbare batterij het ideale gereedschap om heggen te snoeien en voor groenzorg thuis. De heggerschaar met oplaadbare batterij uitgerust met messen van hoge kwaliteit, is de ideale oplossing vanwege zijn ergonomie en de totale afwezigheid van uitlaatgassen. De stevige tandwielkast garandeert betrouwbaarheid en een lange levensduur, terwijl de autonomieprestaties van de batterijen 2 continue bedrijfsuren bedragen om de werkzaamheden te kunnen voltooien.



HCi 45

Motor type	met borstels
Voltage	40 V
Batterijen	Bi 2,5 OM / Bi 5,0 OM
Maximaal motorvermogen	340 W
Type mes	met dubbele snijkanten
Lengte mes	45 cm
Steek mes	20 mm
Geluidsdruk-/geluidsvermogensniveau	82,7/92,2 dB(A)
Trillingsniveau l/r	< 2,5 m/s ²
Autonomie, licht gebruik	60' (2,5 Ah) / 120' (5,0 Ah)
Autonomie, intensief gebruik	45' (2,5 Ah) / 90' (5,0 Ah)
Gewicht zonder batterij	3,0 Kg
Oplaadtijd	110' (2,5 Ah) / 220' (5,0 Ah)



Professionele Heggenscharen met benzinemotor

De professionele heggenscharen zijn voorzien van de nodige kenmerken om probleemloos heggen en dichte begroeiing aan te pakken. Deze modellen zijn krachtig, stevig maar daarom zeker niet zwaar. Ze worden gekenmerkt door snijmesses in staal en tandwielkasten in aluminium, hoogwaardige onderdelen die een optimaal rendement op lange termijn waarborgen.

Toebehoren HCS 247 P

Deflector

Handig om bladeren te verzamelen, en te vermijden dat deze in de heg blijven en het werk van de gebruiker bemoeilijken.



Deflector voor één snijmes 58040150



HC 246 P



HC 247 P



HCS 247 P

Vermogen	1,0 pk - 0,75 kW	1,0 pk - 0,75 kW	1,0 pk - 0,75 kW
Cilinderinhoud	21,7 cm ³	21,7 cm ³	21,7 cm ³
Type/snijmes	dubbel	dubbel	enkel
Lengte messen	600 mm	750 mm	750 mm
Steek	35 mm	35 mm	35 mm
Niveau druk/akoestisch vermogen	98,8/108 dB(A)	98,8/108 dB(A)	98,8/108 dB(A)
Trillingsniveau Links/Rechts	3,8/4,5 m/s ²	3,8/4,5 m/s ²	6,6/8,6 m/s ²
Gewicht	5,2 Kg	5,4 Kg	5,2 Kg

Heggenscharen met benzinemotor met stang

Oneffen of hellende terreinen en moeilijk bereikbare begroeiing vormen niet langer een hinderpaal voor snoeiwerk, dankzij de heggenscharen met stang. De ergonomische en comfortabele handgrepen zijn uitgerust met veiligheidsschakelaars om de werking van het toestel te onderbreken als er geen greep is. Hoogwaardige snede dankzij het dubbele verstelbare snijmes, 180° verstelbaar in 12 standen.



BC 241 H



BC 241 HL

Vermogen	1,2 pk - 0,9 kW	1,2 pk - 0,9 kW
Cilinderinhoud	21,7 cm ³	21,7 cm ³
Type/Snijmes	dubbel verstelbaar van 0° tot 180° in 12 standen	dubbel verstelbaar van 0° tot 180° in 12 standen
Lengte/Snijmes	500 mm	500 mm
Totale lengte van de machine	1,8 m	2,4 m
Steek	35 mm	35 mm
Niveau druk/akoestisch vermogen	93,4/104,7 dB(A)	93,4/104,7 dB(A)
Trillingsniveau Links/Rechts	8,0/6,5 m/s ²	8,0/6,5 m/s ²
Gewicht	6,8 Kg	7,1 Kg



Gras maaien

Bosmaaiers

- HET GAZON AFWERKEN OP KLEINE EN HELLENDE TERREINEN
- HET GAZON AFWERKEN OP GROTE TERREINEN
- HET GAZON AFWERKEN OP GROTE EN ONEFFEN TERREINEN
- RIETVELDEN SNOEIEN, KREUPELHOUT OPSCHONEN



Grasmaaiers

- HET TUINGAZON MAAIEN



Klepelmaaiers

- ONKRUID EN INVASIEVE PLANTENGROEI MAAIEN



Zitmaaiers

- HET GRAS VAN HET GAZON OP GROTE OPPERVLAKKEN MAAIEN



Gazons, grachten, kreupelhout: perfect maaien zonder hindernissen.

Technologie en comfort

Oleo-Mac heeft de geschikte bosmaaier ontworpen voor elk soort maai- en groenafwerkingsactiviteit. De **Oleo-Mac**-modellen zijn uitgerust met motoren die worden gekenmerkt door een hoog koppel, ook bij laag toerental. De meegeleverde mechanismen, zoals de zelfsmurende lagervoeringen of de ergonomische handgrepen, garanderen maximaal comfort tijdens het werken. Andere voorzieningen, zoals de grote afmetingen van de koppeling, de stalen uitvoering van de motordrijfas en de twee delen van de zuiger, zorgen ervoor dat deze machines veilig en betrouwbaar zijn op lange termijn. Dankzij de meegeleverde veiligheidsmechanismen zijn de **Oleo-Mac**-modellen instrumenten die zowel voor professioneel als particulier gebruik geschikt zijn.



1 Motordrijfas in smeedstaal en zuiger in twee delen: waarborgt een langere levensduur (**BC 241, BC 270, BC 300, BC 350, BC 400, 741, 746, 753, BC 530, BC 550 MASTER, SPARTA 381, SPARTA 441, SPARTA 441 BP**).

2 Loop en ergonomische handgrepen: zijn bekleed met zacht rubber en bieden steeds een anatomische en comfortabele greep tijdens het gebruik (**BC 241, BC 270, BC 300, BC 350, BC 360, BC 400, BC 530, BC 550 MASTER, BCF 530**).

3 On/off 'AlwaysOn'-systeem: keert na elke uitschakeling automatisch terug in de aan-stand, zodat de motor niet verzuipt (**BC 241, BC 270, BC 300, BC 350, BC 400, BC 530, BC 550 MASTER, BCF 530, SPARTA 381, SPARTA 441**).

4 Uitgerust met een adaptief antitrilsysteem om de ergonomie van de machine (handgrepen, harnas) aan te passen aan elk soort gebruiker.

5 Filtersteun met brandstofwerende diode (Emak-octrooi): voorkomt dat de filter doordrenkt wordt met brandstofmengsel en waarborgt een langere bedrijfsautonomie tussen 2 onderhoudsbeurten (**BC 241, BC 270, BC 300, BC 350, 741, BC 400, BCF 430, BC 530, BC 550 MASTER, BCF 530**).

6 "EasyOn" makkelijk startstelsel waardoor de machine kan worden gestart zonder terugslag en met een beperkt aantal rukken.

7 Modellen **BC 241 D** en **BC 300 D**, gekenmerkt door lichte en comfortabele motoren, kunnen diverse toepassingen voeden dankzij het snelle "no tools" kliksysteem.

8 Brede luchtfilter in papier voor een hogere filtercapaciteit, die de motor ook in zeer stoffige omgevingen uitstekend beschermt (**BC 270, BC 300, BC 350, BC 400, BCF 430, 741, 746, 446 BP ERGO, 753, 755 MASTER, 453 BP ERGO, BC 530, BC 550 MASTER, BCF 530, SPARTA 381, SPARTA 441, SPARTA 441 BP**).



Leidraad bij de keuze

		THUIS	PLATTELAND	BOS	STAD
HET GAZON AFWERKEN OP KLEINE EN HELLENDE TERREINEN	Elektrische Trimmers	TR 61 E / TR 91 E			
	Bosmaaiers met oplaadbare batterij	BCi 30			
	Lichte Bosmaaiers	SPARTA 25 TR / SPARTA 250 TR SPARTA 250 S SPARTA 25 / SPARTA 250 T BC 241 S / BC 241 T			BC 241 S / BC 241 T
HET GAZON AFWERKEN OP GROTE TERREINEN	Multifunctionele Bosmaaiers met benzinemotor	BC 241 D / BC 300 D			
	Bosmaaiers met 4-taktbenzinemotor	BC 360 4S / BC 360 4T			BC 360 4S / BC 360 4T
	Bosmaaiers met benzinemotor met gemiddeld vermogen	SPARTA 381 S / SPARTA 381 T SPARTA 441 S / SPARTA 441 T BC 270 S / BC 270 T / BC 300 S BC 300 T / BC 350 S / BC 350 T			
	Bosmaaiers met benzinemotor met gemiddeld vermogen serie H	BCH 400 S / BCH 40 T / BCH 400 T BCH 40 BP / BCH 400 BP			
HET GAZON AFWERKEN OP GROTE EN ONEFFEN TERREINEN	Professionele Bosmaaiers met benzinemotor	BC 400 S / BC 400 T / 741 746 S / 746 T / 753 T / 755 MASTER BC 530 S / BC 530 T / BC 550 MASTER			
RIETVELDEN SNOEIEN, KREUPELHOUT OPSCHONEN	Bosmaaiers met benzinemotor ruggedragen	SPARTA 441 BP / BCF 430 / 446 BP ERGO 453 BP ERGO / BCF 530			

Het correcte onderhoud

- Maak de **luchtfiler** om de 10 bedrijfsuren schoon, en vervang hem als hij te vuil of beschadigd is.
- Controleer af en toe de **brandstoffiler**, en vervang hem als hij te vuil of beschadigd is.
- Maak af en toe de **schoepen van de cilinder** schoon met een borstel of perslucht.
- Maak af en toe de **bougie schoon en controleer de afstand tussen de elektroden**.
- Controleer het **smeerpeil** op het kegelwielendrijfwerk om de 30 bedrijfsuren.
- Smeer om de 20 uren de **groef van de slang**, en om de 100 uren de **aansluitgroef van de harde buis** (ruggedragen modellen).
- Maak de machine en het snijapparaat schoon aan het eind van elk gebruik.
- Slijp geregeld het **snijmes**.

Elektrische Trimmers

Elektrische trimmers zijn het juiste instrument voor karweien op terreinen met beperkte afmetingen, doordat ze hoge prestaties combineren met gebruiksgemak. Ze zijn uitgerust met een vermogen dat varieert van 600 tot 850W en zijn bijzonder geschikt voor sporadische werkjes in de tuin, zoals het opschonen van het gazon en het afwerken van de boorden.



Home Plus

Home Plus

TR 61 E

TR 91 E

Vermogen	600 W	850 W
Vermogen/Frequentie	120-230 V/50-60 Hz	120-230 V/50-60 Hz
Diameter van de stang	22 mm	22 mm
Handgreep	enkel	enkel
Snijtoebehoren	Tap&Go kop Ø 105 mm met draad Ø 1,65 mm	Tap&Go kop Ø 109 mm met draad Ø 1,60 mm
Harnas	optioneel	enkel
Niveau druk/akoestisch vermogen	86/95 dB(A)	87/95 dB(A)
Trillingsniveau links/rechts	5,4/3,1 m/s ²	6,4/6,0 m/s ²
Nettogewicht zonder snijbehoren	3,2 Kg	3,5 Kg

Bosmaaiers met oplaadbare batterij

BCi 30 is een onvervangbaar tuingereedschap. Het combineert de lichtheid en eenvoud van de werking met oplaadbare batterij met het gemak van de Load&Go-kop die gemakkelijk kan worden herladen zonder hulp van gereedschappen. De prestaties zijn volledig vergelijkbaar met die van een bosmaaier met benzinemotor met gemiddeld vermogen met een maaibreedte van maar liefst 30 cm en een stille 'Pro-Silent'-draad met een diameter van 2 mm.

Home Plus

BCi 30

Motor type	met borstels
Voltage	40 V
Batterijen	Bi 2,5 OM / Bi 5,0 OM
Maximaal motorvermogen	340 W
Maaibreedte	30 cm
Snijtoebehoren	Load&Go-kop Ø 103 mm, met nylandraad Ø 2 mm
Handgreep	enkel, verstelbaar
Geluidsdruk-/geluidsvermogensniveau	81/94,1 dB(A)
Trillingsniveau l/r	< 2,5 m/s ²
Autonomie, licht gebruik	30' (2,5 Ah) / 60' (5,0 Ah)
Autonomie, intensief gebruik	20' (2,5 Ah) / 40' (5,0 Ah)
Gewicht zonder batterij	2,9 Kg
Oplaadtijd	110' (2,5 Ah) / 220' (5,0 Ah)



Lichte Bosmaaiers

Lichte bosmaaiers zijn aangewezen om het gazon op te schonen en de boorden af te werken, zowel bij particulieren als in grotere groenzones. Onze modellen zijn immers uitgerust met verschillende oplossingen en kenmerken waardoor ze geschikt zijn voor alle soorten gebruikers, van amateurs tot professionele groenwerkers. Compactheid, wendbaarheid en vermogen zijn de kenmerken van deze instrumenten, die hoge prestaties combineren met maximaal comfort. De modellen **BC 241** worden gekenmerkt door een motor met verbeterde prestaties: constant koppel en vermogen ook bij lager toerental, voor een betere werkcapaciteit.

Enkel beschikbaar op bepaalde markten



	SPARTA 25 TR	SPARTA 250 TR	SPARTA 250 S	SPARTA 25	SPARTA 250 T
Vermogen/Cilinderinhoud	1,0 pk - 0,8 kW/25,4 cm ³	1,0 pk - 0,8 kW/25,4 cm ³	1,0 pk - 0,8 kW/25,4 cm ³	1,0 pk - 0,8 kW/25,4 cm ³	1,0 pk - 0,8 kW/25,4 cm ³
Diameter van de stang	22 mm	22 mm	26 mm	26 mm	26 mm
Handgreep	enkel	enkel	enkel	enkel	stuur
Snijtoebehoren	Tap&Go kop Ø 105 mm met draad Ø 2,00 mm	Tap&Go kop Ø 105 mm met draad Ø 2,00 mm	Tap&Go kop Ø 130 mm met draad Ø 2,40 mm	Tap&Go kop Ø 130 mm met draad Ø 2,40 mm	Tap&Go kop Ø 130 mm met draad Ø 2,40 mm schijf met 3 tanden Ø 255 mm
Harnas	optioneel	optioneel	enkel	enkel	enkel
Inhoud brandstoftank	0,75 l	0,75 l	0,75 l	0,75 l	0,75 l
Niveau druk/akoestisch vermogen	94/107 dB(A)	94/107 dB(A)	97/109 dB(A)	97/109 dB(A)	97/109 dB(A)
Trillingsniveau links/rechts	7,1/10,1 m/s ²	7,1/10,1 m/s ²	8,4/8,1 m/s ²	8,4/8,1 m/s ²	3,7/4,5 m/s ²
Nettogewicht zonder snijbehoren	4,5 Kg	4,5 Kg	5,6 Kg	5,6 Kg	6,2 Kg



	BC 241 S	BC 241 T
Vermogen/Cilinderinhoud	1,2 pk - 0,9 kW/21,7 cm ³	1,2 pk - 0,9 kW/21,7 cm ³
Diameter van de stang	24 mm	24 mm
Handgreep	enkel	stuur
Snijtoebehoren	Load&Go kop Ø 130 mm met draad Ø 2,40 mm schijf met 3 tanden Ø 255 mm	Load&Go kop Ø 130 mm met draad Ø 2,40 mm schijf met 3 tanden Ø 255 mm
Harnas	enkel	enkel met kussen
Inhoud brandstoftank	0,40 l	0,40 l
Niveau druk/akoestisch vermogen	91,5/106 dB(A)	91,5/106 dB(A)
Trillingsniveau links/rechts	4,8/4,6 m/s ²	1,5/2,5 m/s ²
Nettogewicht zonder snijbehoren	4,5 Kg	5,2 Kg

Speed&Go

BC 241 S, BC 241 T ook leverbaar met **Speed&Go**-kop. Meer informatie op pag. 62

Multifunctionele Bosmaaiers met benzinemotor

Zoals de naam al suggereert, bieden multifunctionele bosmaaiers talloze gebruiksmogelijkheden. Ze zijn ontworpen om te voldoen aan de vereisten van zowel particuliere als professionele gebruikers, en combineren de prestaties van verschillende machines in één enkel toestel. Behalve om struiken bij te snoeien zijn ze immers ook geschikt om het gazon te maaien, heggen te scheren en bladeren of afval te blazen. Dankzij de toepassingen die afzonderlijk kunnen worden gekocht en het snelle “no tools”-kliksysteem, kan snel en vlot van activiteit worden gewisseld tijdens dezelfde werksessie. De modellen in de catalogus zijn beschikbaar in twee cilinderinhouden, beide compatibel met dezelfde applicaties.



BC 241 D

BC 300 D

Vermogen/Cilinderinhoud
 Diameter van de stang
 Handgreep
 Inhoud tank
 Gewicht motorgroep

1,2 pk – 0,9 kW/21,7 cm ³	1,5 pk – 1,1 kW/30 cm ³
24 mm (26 mm kant applicatie)	26 mm
enkel	enkel
0,40 l	0,58 l
4,2 Kg	4,8 Kg



Multifunctionele Bosmaaiers met benzinemotor



Snoeizaag

Totale lengte van de machine	2,0 m
Lengte blad	25 cm/10"
Ketting (steek x dikte)	3/8" x .043"
Inhoud olie/brandstoftank	0,18 l
Diameter van de stang	26 mm
Niveau druk/akoestisch vermogen	91/102,5 dB(A)
Trillingsniveau links/rechts	7,3/6,6 m/s ²
Gewicht toepassing	2,0 Kg



Heggenschaar

Totale lengte van de machine	1,8 m
Lengte messen	500 mm
Messen	verstelbaar in 12 standen van 0 tot 180°
Steek Snijmessen	35 mm
Diameter van de stang	26 mm
Niveau druk/akoestisch vermogen	93,4/104,7 dB(A)
Trillingsniveau links/rechts	6,2/9,0 m/s ²
Gewicht toepassing	2,7 Kg



Bosmaaiër

Snijtoebehoren	Load&Go kop Ø 130 mm met draad Ø 2,40 mm schijf met 3 tanden Ø 255 mm
Diameter van de stang	26 mm
Niveau druk/akoestisch vermogen	91,5/106 dB(A)
Trillingsniveau links/rechts	5,4/5,4 m/s ²
Nettogewicht zonder snijbehoren	1,1 Kg



Blazer

Luchtdebiet	600 m ³ /h
Luchtsnelheid	60 m/s
Diameter van de stang	26 mm
Niveau druk/akoestisch vermogen	93,4/102 dB(A)
Trillingsniveau links/rechts	3,0/2,9 m/s ²
Gewicht toepassing	1,5 Kg



Verlengstuk

Gewicht	0,7 Kg
Diameter van de stang	26 mm
Lengte	750 mm



Bosmaaiers met 4-taktbenzinemotor

Bosmaaiers met 4-taktmotor zijn stevig en betrouwbaar, ontworpen om zowel in de tuin als op het platteland te werken. Deze instrumenten waarborgen stevigheid, efficiëntie en hoge prestaties: de motor is 360° kantelbaar om probleemloos in elke positie te werken, met een hoog koppel ook bij laag toerental. De band in aluminium biedt een maximale levensduur, ook bij langdurig gebruik.

Maximaal respect voor het milieu:

drastische vermindering van de onverbrande koolwaterstoffen en de stikstofoxiden (NOx).

Maximale bedrijfszuinigheid:

bespaart tot 50% brandstof; beperkt oliegebruik; lage kosten voor onderhoud en gebruik van reserveonderdelen.

Maximaal comfort:

geen behoefte aan een benzine/oliemengsel; beperkt lawaai en aangenaam geluid; lage trillingen; eenvoudig startsysteem; weinig uitlaatgassen en geen geur.

Hoge prestaties:

motor 360° kantelbaar; werkt probleemloos in elke positie; hoog koppel ook bij laag toerental, band in aluminium voor een langere levensduur; interne transmissiestang van 7 mm om maximale en constante kwaliteit te bieden.



BC 360 4S

BC 360 4T

Cilinderinhoud	35,8 cm ³	35,8 cm ³
Diameter van de stang	26 mm	26 mm
Handgreep	enkel	stuur
Snijtoebehoren	Load&Go kop Ø 130 mm met draad Ø 2,40 mm schijf met 3 tanden Ø 255 mm	Load&Go kop Ø 130 mm met draad Ø 2,40 mm schijf met 3 tanden Ø 255 mm
Harnas	enkel	dubbel met snelle loskoppeling
Inhoud brandstoftank	0,65 l	0,65 l
Niveau druk/akoestisch vermogen	90/108 dB(A)	90/108 dB(A)
Trillingsniveau links/rechts	3,2/6,4 m/s ²	4,6/3,9 m/s ²
Nettogewicht zonder snijbehoren	6,7 Kg	7,0 Kg

Bosmaaiers met benzinemotor met gemiddeld vermogen

De bosmaaiers met gemiddeld vermogen zijn betrouwbaar en geschikt om indien nodig werken uit te voeren die eigenlijk geschikt zijn voor machines van een hogere categorie. De **SPARTA**-modellen zijn ontworpen om een hoge efficiëntie te waarborgen, ook bij langdurig gebruik en in moeilijke omstandigheden. Dankzij de stevige technologische oplossingen wordt steeds een constante kwaliteit gewaarborgd.

Enkel beschikbaar op bepaalde markten



SPARTA 381 S

SPARTA 381 T

Vermogen/Cilinderinhoud	1,8 pk – 1,3 kW/36,2 cm ³	1,8 pk – 1,3 kW/36,2 cm ³
Diameter van de stang	28 mm	28 mm
Handgreep	enkel	stuur
Snijtoebehoren	Load&Go kop Ø 130 mm met draad Ø 3,00 mm	Load&Go kop Ø 130 mm met draad Ø 3,00 mm schijf met 3 tanden Ø 255 mm
Harnas	enkel	dubbel
Inhoud brandstoftank	0,75 l	0,75 l
Niveau druk/akoestisch vermogen	99/112 dB(A)	99/112 dB(A)
Trillingsniveau links/rechts	5,7/6,2 m/s ²	3,7/5,4 m/s ²
Nettogewicht zonder snijbehoren	7,2 Kg	7,9 Kg



SPARTA 441 S

SPARTA 441 T

Vermogen/Cilinderinhoud	2,1 pk – 1,6 kW/40,2 cm ³	2,1 pk – 1,6 kW/40,2 cm ³
Diameter van de stang	28 mm	28 mm
Handgreep	enkel	stuur
Snijtoebehoren	Load&Go kop Ø 130 mm met draad Ø 3,00 mm	Load&Go kop Ø 130 mm met draad Ø 3,00 mm schijf met 3 tanden Ø 255 mm
Harnas	enkel	dubbel
Inhoud brandstoftank	0,75 l	0,75 l
Niveau druk/akoestisch vermogen	98/107 dB(A)	98/107 dB(A)
Trillingsniveau links/rechts	6,0/5,5 m/s ²	5,1/5,8 m/s ²
Nettogewicht zonder snijbehoren	7,3 Kg	8,0 Kg

Bosmaaiers met benzinemotor met gemiddeld vermogen

De modellen **BC 270**, **BC 300** en **BC 350** zijn geschikt voor experts bij intensief en langdurig werk, zoals tuiniers die afwerking of klein maaiwerk moeten verrichten. Bieden een hoog rendement, ook bij zware belasting, zonder ooit te verzakken aan het comfort en de wendbaarheid.

Enkel beschikbaar op bepaalde markten

SpeedGo

BC 270 S, **BC 270 T** ook leverbaar met **Speed&Go**-kop. Meer informatie op pag. 62



	BC 270 S	BC 270 T	BC 300 S
Vermogen/Cilinderinhoud	1,3 pk - 1,0 kW/27 cm ³	1,3 pk - 1,0 kW/27 cm ³	1,5 pk - 1,1 kW/30 cm ³
Diameter van de stang	26 mm	26 mm	26 mm
Handgreep	enkel	stuur	enkel
Snijtoebehoren	Load&Go kop Ø 130 mm met draad Ø 2,40 mm schijf met 3 tanden Ø 255 mm	Load&Go kop Ø 130 mm met draad Ø 2,40 mm schijf met 3 tanden Ø 255 mm	Load&Go kop Ø 130 mm met draad Ø 2,40 mm schijf met 3 tanden Ø 255 mm
Harnas	enkel	enkel met kussen	enkel
Inhoud brandstoftank	0,58 l	0,58 l	0,58 l
Niveau druk/akoestisch vermogen	93,5/102,8 dB(A)	93,5/102,8 dB(A)	97,7/111,2 dB(A)
Trillingsniveau links/rechts	5,9/5,9 m/s ²	3,1/4,5 m/s ²	6,3/5,4 m/s ²
Nettogewicht zonder snijbehoren	5,7 Kg	6,0 Kg	6,0 Kg



	BC 300 T	BC 350 S	BC 350 T
Vermogen/Cilinderinhoud	1,5 pk - 1,1 kW/30 cm ³	1,9 pk - 1,4 kW/36,3 cm ³	1,9 pk - 1,4 kW/36,3 cm ³
Diameter van de stang	26 mm	26 mm	28 mm
Handgreep	stuur	enkel	stuur
Snijtoebehoren	Load&Go kop Ø 130 mm met draad Ø 2,40 mm schijf met 3 tanden Ø 255 mm	Load&Go kop Ø 130 mm met draad Ø 3,00 mm schijf met 3 tanden Ø 255 mm	Load&Go kop Ø 130 mm met draad Ø 3,00 mm schijf met 3 tanden Ø 255 mm
Harnas	enkel met kussen	enkel	dubbel met snelle loskoppeling
Inhoud brandstoftank	0,58 l	0,6 l	0,6 l
Niveau druk/akoestisch vermogen	97,7/111,2 dB(A)	91,5/106 dB(A)	91,5/106 dB(A)
Trillingsniveau links/rechts	4,1/4,1 m/s ²	5,2/4,6 m/s ²	4,4/4,4 m/s ²
Nettogewicht zonder snijbehoren	6,3 Kg	6,9 Kg	7,6 Kg

Bosmaaiers met benzinemotor met gemiddeld vermogen serie H

De bosmaaiers 'H' vormen het instapsegment van **Oleo-Mac** en zijn ontworpen om een goed evenwicht te garanderen tussen prestaties en kosten voor klusjes thuis en kleine landbouwwerkzaamheden.



	BCH 400 S	BCH 40 T
Vermogen/Cilinderinhoud	2,0 pk - 1,5 kW/40,2 cm ³	2,0 pk - 1,5 kW/40,2 cm ³
Diameter van de stang	26 mm	26 mm
Handgreep	enkel	stuur
Snijtoebehoren	Tap&Go EVO kop Ø 130 mm met draad Ø 2,40 mm	Tap&Go EVO kop Ø 130 mm met draad Ø 2,40 mm
Harnas	enkel	dubbel
Inhoud brandstoftank	0,86 l	0,86 l
Niveau druk/akoestisch vermogen	95,4/113 dB(A)	95,4/113 dB(A)
Trillingsniveau links/rechts	7,0/5,8 m/s ²	4,5/5,7 m/s ²
Nettogewicht zonder snijbehoren	7,3 Kg	8,1 Kg (40 T) 8,2 Kg (400 T)



	BCH 40 BP
	BCH 400 BP
Vermogen/Cilinderinhoud	2,0 pk - 1,5 kW/40,2 cm ³
Diameter van de stang	26 mm
Handgreep	enkel
Snijtoebehoren	Tap&Go EVO kop Ø 130 mm met draad Ø 2,40 mm
Harnas	dubbel
Inhoud brandstoftank	0,86 l
Niveau druk/akoestisch vermogen	95,4/113 dB(A)
Trillingsniveau links/rechts	4,6/3,3 m/s ²
Nettogewicht zonder snijbehoren	9,9 Kg (40 BP) 10,3 Kg (400 BP)



Professionele Bosmaaiers met benzinemotor

Ze vormen het ideale instrument voor professionals en groenverzorgers, ook voor grote oppervlakken. Ze zijn resistent en stevig en zijn ontworpen voor intensief en langdurig gebruik, zoals het opschonen van gazons, kreupelhout en heesters, en waarborgen een maximale constante kwaliteit op lange termijn. Alle modellen zijn uitgerust met de professionele schijf met 3 tanden, specifiek ontworpen voor het opschonen van kreupelhout. De technische kenmerken van onze modellen waarborgen efficiëntie, hoge prestaties en maximaal comfort voor de gebruiker.



BC 400 S

BC 400 T

Vermogen/Cilinderinhoud	2,5 pk – 1,83 kW/44 cm ³	2,5 pk – 1,83 kW/44 cm ³
Diameter van de stang	28 mm	28 mm
Handgreep	enkel	stuur
Snijtoebehoren	Load&Go kop Ø 130 mm met draad Ø 3,00 mm schijf met 3 tanden Ø 255 mm	Load&Go kop Ø 130 mm met draad Ø 3,00 mm schijf met 3 tanden Ø 255 mm
Harnas	enkel	dubbel professioneel
Inhoud brandstoftank	0,75 l	0,75 l
Niveau druk/akoestisch vermogen	102/108 dB(A)	102/108 dB(A)
Trillingsniveau links/rechts	7,4/11,4 m/s ²	4,1/4,1 m/s ²
Nettogewicht zonder snijbehoren	7,4 Kg	8,3 Kg



741

746 S

Vermogen/Cilinderinhoud	2,1 pk – 1,6 kW/40,2 cm ³	2,5 pk - 1,8 kW/45,7 cm ³
Diameter van de stang	28 mm	28 mm
Handgreep	stuur	enkel
Snijtoebehoren	Load&Go kop Ø 130 mm met draad Ø 3,00 mm schijf met 3 tanden Ø 255 mm	Load&Go kop Ø 130 mm met draad Ø 3,00 mm schijf met 3 tanden Ø 305 mm
Harnas	dubbel	enkel
Inhoud brandstoftank	0,75 l	1,50 l
Niveau druk/akoestisch vermogen	98/107 dB(A)	91/104 dB(A)
Trillingsniveau links/rechts	3,7/5,4 m/s ²	5,7/5,5 m/s ²
Nettogewicht zonder snijbehoren	7,9 Kg	7,4 Kg

Professionele Bosmaaiers met benzinemotor

Enkel beschikbaar op bepaalde markten



746 T



753 T

Vermogen/Cilinderinhoud
 Diameter van de stang
 Handgreep
 Snijtoebehoren
 Harnas
 Inhoud brandstoftank
 Niveau druk/akoestisch vermogen
 Trillingsniveau links/rechts
 Nettogewicht zonder snijbehoren

Vermogen/Cilinderinhoud	2,5 pk - 1,8 kW/45,7 cm ³	2,8 pk - 2,1 kW/52,5 cm ³
Diameter van de stang	32 mm	32 mm
Handgreep	stuur	stuur
Snijtoebehoren	Load&Go kop Ø 130 mm met draad Ø 3,00 mm schijf met 3 tanden Ø 305 mm	Load&Go kop Ø 130 mm met draad Ø 3,00 mm schijf met 3 tanden Ø 305 mm
Harnas	dubbel professioneel	dubbel professioneel
Inhoud brandstoftank	1,50 l	1,50 l
Niveau druk/akoestisch vermogen	91/104 dB(A)	93/105 dB(A)
Trillingsniveau links/rechts	3,7/5,4 m/s ²	2,6/3,7 m/s ²
Nettogewicht zonder snijbehoren	8,1 Kg	8,2 Kg



755 MASTER

Vermogen/Cilinderinhoud
 Diameter van de stang
 Handgreep
 Snijtoebehoren
 Harnas
 Inhoud brandstoftank
 Niveau druk/akoestisch vermogen
 Trillingsniveau links/rechts
 Nettogewicht zonder snijbehoren

Vermogen/Cilinderinhoud	2,8 pk - 2,1 kW/52,5 cm ³
Diameter van de stang	32 mm
Handgreep	stuur
Snijtoebehoren	Tap&Go kop Ø 160 mm met draad Ø 3,50 mm schijf met 3 tanden Ø 305 mm
Harnas	dubbel professioneel
Inhoud brandstoftank	1,50 l
Niveau druk/akoestisch vermogen	93/105 dB(A)
Trillingsniveau links/rechts	3,7/4,0 m/s ²
Nettogewicht zonder snijbehoren	8,5 Kg

Professionele Bosmaaiers met benzinemotor

Ontworpen met de behoeften van de professionele groenverzorger in het achterhoofd, voor veeleisende onderhoudswerken, zowel qua intensiteit als qua duur: maaien van grote oppervlakken, zowel hellend als oneffen in moeilijk bereikbare gebieden, onderhoud van groenzones buiten de stad, en in het algemeen voor het schoonmaken van landbouwgebieden. De nieuwe Euro 2-motor is ontworpen om een maximaal vermogen te leveren in alle omstandigheden waarbij ongewijzigde prestaties op lange termijn worden gewaarborgd, vooral bij langdurig en belastend gebruik. De toestellen zijn uitgerust met de modernste technische oplossingen om hoge standaarden te waarborgen, zowel qua comfort – zoals de starthulp “EasyOn”, de bedieningshandgreep “AlwaysOn”, het professionele harnas en de Load&Go-kop – als qua beperkt en vereenvoudigd onderhoud – zoals de papierfilter met diodesysteem, het beschermingsrooster van de motor.



BC 530 S



BC 530 T

Vermogen/Cilinderinhoud	3,3 pk – 2,4 kW/52,5 cm ³	3,3 pk – 2,4 kW/52,5 cm ³
Diameter van de stang	28 mm	32 mm
Handgreep	enkel	stuur
Snijtoebehoren	Load&Go kop ExtraLife Ø 130 mm (met metalen versterking) met draad Ø 3,00 mm schijf met 3 tanden Ø 300 mm	Load&Go kop ExtraLife Ø 130 mm (met metalen versterking) met draad Ø 3,00 mm schijf met 3 tanden Ø 300 mm
Harnas	enkel	dubbel professioneel
Inhoud brandstoftank	1,00 l	1,00 l
Niveau druk/akoestisch vermogen	103,5/113,6 dB(A)	103,5/113,6 dB(A)
Trillingsniveau links/rechts	2,9/5,9 m/s ²	6,0/7,1 m/s ²
Nettogewicht zonder snijtoebehoren	8,5 Kg	9,4 Kg



BC 550 MASTER

Vermogen/Cilinderinhoud	3,3 pk – 2,4 kW/52,5 cm ³
Diameter van de stang	32 mm
Handgreep	stuur
Snijtoebehoren	Load&Go kop ExtraLife Ø 130 mm (met metalen versterking) met draad Ø 3,00 mm schijf met 3 tanden Ø 300 mm
Harnas	dubbel professioneel
Inhoud brandstoftank	1,00 l
Niveau druk/akoestisch vermogen	103,5/113,6 dB(A)
Trillingsniveau links/rechts	3,5/5,8 m/s ²
Nettogewicht zonder snijtoebehoren	9,9 Kg



Bosmaaiers met benzinemotor ruggedragen

De ruggedragen bosmaaiers zijn ontworpen om op de schouders te worden gedragen zoals een rugzak, waardoor het gewicht gelijkmatig wordt verdeeld. Ze zijn het ideale instrument voor professionals uit de sector die op zoek zijn naar een werkinstrument dat hoge prestaties combineert met maximaal comfort. De modellen zijn uitgerust met een motor die in een frame is gemonteerd en beschikken over een langere stang dan andere bosmaaiers, om te worden gebruikt op bijzonder oneffen of moeilijk te bereiken terreinen. Dankzij de ergonomische rugzak voorzien van bretellen die in de hoogte kunnen worden versteld en de lendensteun in ademend materiaal, kan de gebruiker in alle vrijheid werken in de buurt van greppels, taluds en ondergroei.



	SPARTA 441 BP	BCF 430	446 BP ERGO
Vermogen/Cilinderinhoud	2,1 pk - 1,6 kW/40,2 cm ³	2,5 pk - 1,83 kW/44 cm ³	2,5 pk - 1,8 kW/45,7 cm ³
Diameter van de stang	26 mm	26 mm	26 mm
Handgreep	enkel	enkel	enkel
Snijtoebehoren	Load&Go kop Ø 130 mm met draad Ø 3,00 mm schijf met 3 tanden Ø 255 mm	Load&Go kop Ø 130 mm met draad Ø 3,00 mm schijf met 3 tanden Ø 255 mm	Load&Go kop Ø 130 mm met draad Ø 3,00 mm schijf met 3 tanden Ø 255 mm
Harnas	dubbel geïntegreerd met rugzak	dubbel professioneel geïntegreerd met rugzak	dubbel professioneel geïntegreerd met rugzak
Inhoud brandstoftank	0,75 l	0,75 l	1,50 l
Niveau druk/akoestisch vermogen	96,5/107 dB(A)	100/109 dB(A)	91/104 dB(A)
Trillingsniveau links/rechts	1,7/2,1 m/s ²	2,6/2,1 m/s ²	2,5/3,1 m/s ²
Nettogewicht zonder snijbehoren	9,5 Kg	9,4 Kg	10,8 Kg

Enkel beschikbaar op bepaalde markten



	453 BP ERGO	BCF 530	Toebehoren BCF 530
Vermogen/Cilinderinhoud	2,8 pk - 2,1 kW/52,5 cm ³	3,3 pk - 2,4 kW/52,5 cm ³	Gereedschapszak Gereedschapszak die op de rugzak van de bosmaaier moet worden aangebracht.
Diameter van de stang	26 mm	26 mm	
Handgreep	enkel	enkel	Gereedschapszak 61400258
Snijtoebehoren	Load&Go kop Ø 130 mm met draad Ø 3,00 mm schijf met 3 tanden Ø 255 mm	Load&Go kop ExtraLife Ø 130 mm (met metalen versteviging) met draad Ø 3,00 mm schijf met 3 tanden Ø 300 mm	
Harnas	dubbel professioneel geïntegreerd met rugzak	dubbel professioneel geïntegreerd met rugzak	
Inhoud brandstoftank	1,50 l	1,00 l	
Niveau druk/akoestisch vermogen	93/105 dB(A)	103,4/113,1 dB(A)	
Trillingsniveau links/rechts	2,5/3,1 m/s ²	2,1/3,4 m/s ²	
Nettogewicht zonder snijbehoren	11,0 Kg	12,3 Kg	

Toepassingen voor Bosmaaiers - Snoeipruners / Verstelbare heggenscharen



Pruner EP 90

Aanpasbaar aan modellen **SPARTA 25** en **SPARTA 250**. Zelfde kenmerken als het model **EP 100**.

Code **63069002C**

EP 90



Pruner EP 100

Toepassing voor bosmaaiers met transmissiestang van 24 mm, 26 mm, 28 mm (uitgezonderd modellen **SPARTA 25** en **SPARTA 250**) en 28 mm. De montage is buitengewoon makkelijk en snel: zonder hulpmiddelen kan het snijbehoren worden vervangen. De oliepomp, rechtstreeks gemonteerd op het snijbehoren, is automatisch en zorgt voor een constante en correcte smering van het blad en de ketting. Het bijzondere profiel van de ketting, licht en dun, is ontworpen om te beschermen tegen de "kick back"-effecten en biedt een maximale bescherming voor de gebruiker.

Code **63069001E**

EP 100



Pruner EP 120

Professioneel model voor intensief gebruik, beschikbaar met blad en ketting van 10", aanpasbaar aan bosmaaiers met transmissiebuis met diameter 26 mm* (uitgezonderd modellen **SPARTA 25** en **SPARTA 250**).

Code versie met blad 10" **63090032B**

* Om het toebehoren op de modellen **BC 320** te gebruiken moet de flexibele koppelingsas code **61280064AR** vervangen worden door de harde adaptor code **61280104** (afzonderlijk bestelbaar).

EP 120



Verstelbare heggenscharen

Kan gebruikt worden op harde en ruggedragen bosmaaiers met een transmissiestang van 26 mm diameter (uitgezonderd modellen **SPARTA 25** en **SPARTA 250**).

Het model EH 50 (mes van 48 cm) wordt sterk aangeraden voor het onderhoud van hagen en beschikt over een draaihoek van 270° met verschillende vaste tussenstanden. Kan ook toegepast worden op snoeizaag **PPX 271**

Het model EH 25 (mes van 25 cm) is ontworpen om te worden gebruikt als grasmaaier en om bloemperken schoon te maken. Dankzij het bijzondere blokkeringsmechanisme van de snijmessengroep kan de machine bovendien volledig op de arm worden ingeklapt, wat dus minimale afmetingen garandeert. Kan ook toegepast worden op snoeizaag **PPX 271**.

Het model EH 48 is van toepassing op bosmaaier **BC 241**.

EH 25 code **58059005B*** voor stangen Ø 26 mm toepasbaar op model **BC 320** met de adaptor code **61280104**

EH 48 code **58059012A** voor stangen Ø 24 mm toepasbaar op model **BC 280** met de adaptor code **61280095**

EH 50 code **58059001B** voor stangen Ø 26 mm toepasbaar op model **BC 320** met de adaptor code **61280104**

EH 25



EH 48 - EH 50



* beschikbaar zolang de voorraad strekt.

Toepassingen voor Bosmaaiers - Snoeipruners / Verstelbare heggenscharen









Machines	buiten Ø transmissie	Ø tandwielkast	Pruner			Verstelbare heggenscharen		
			EP 90	EP 100	EP 120	EH 25	EH 48	EH 50
TR 61 E	22	M8 mannelijk						
TR 91 E	22	M8 mannelijk						
BCi 30	—	—						
SPARTA 25 TR / SPARTA 250 TR	22	M8 mannelijk						
SPARTA 250 S	26	M8 vrouwelijk	o					
SPARTA 25 / SPARTA 250 T	26	M8 vrouwelijk	o					
SPARTA 381 S	28	M10 mannelijk		o				
SPARTA 381 T	28	M10 mannelijk		o				
SPARTA 441 S	28	M10 mannelijk		o				
SPARTA 441 T	28	M10 mannelijk		o				
SPARTA 441 BP	26	M10 mannelijk		o	o	o		o
BC 241 S	24	M10 mannelijk		o			o	
BC 241 T	24	M10 mannelijk		o			o	
BC 270 S	26	M10 mannelijk		o	o	o		o
BC 270 T	26	M10 mannelijk		o	o	o		o
BC 300 S	26	M10 mannelijk		o	o	o		o
BC 300 T	26	M10 mannelijk		o	o	o		o
BC 241 D	24	M10 mannelijk		o			o	
BC 300 D	26	M10 mannelijk		o	o	o		o
BC 350 S	26	M10 mannelijk		o	o	o		o
BC 350 T	28	M10 mannelijk		o				
BCH 400 S	26	M10 mannelijk						
BCH 40 T / BCH 400 T	26	M10 mannelijk						
BCH 40 BP / BCH 400 BP	26	M10 mannelijk						
BC 400 S	28	M10 mannelijk		o				
BC 400 T	28	M10 mannelijk		o				
741	28	M10 mannelijk		o				
746 S	28	M10 mannelijk		o				
746 T	32	M10 mannelijk						
753 T	32	M10 mannelijk						
755 MASTER	32	M10 mannelijk						
BC 530 S	28	M10 mannelijk		o				
BC 530 T	32	M10 mannelijk						
BC 550 MASTER	32	M10 mannelijk						
BCF 430	26	M10 mannelijk		o	o	o		o
446 BP ERGO	26	M10 mannelijk		o	o	o		o
453 BP ERGO	26	M10 mannelijk		o	o	o		o
BCF 530	26	M10 mannelijk		o	o	o		o
BC 360 4S	26	M10 mannelijk		o	o	o		o
BC 360 4T	26	M10 mannelijk		o	o	o		o
UIT PRODUCTIE								
BC 430 S	28	M10 mannelijk		o				
BC 430 TL	28	M10 mannelijk		o				
753 S	28	M10 mannelijk		o				

o compatibele uitrusting







Toebehoren voor Bosmaaiers - Koppen



Tap&Go met 2 draden in nylon					
					
Code	60012020A	61062023A	63029008A	63080011A	4199040CR
	Ø 105 mm, M8x1,25 vrouwelijk links, draairichting tegenwijzerzin	Ø 105 mm, M8x1,25 vrouwelijk links, draairichting tegenwijzerzin	Ø 105 mm, M8x1,25 mannelijk links, draairichting tegenwijzerzin	Ø 109 mm, M8x1,25 vrouwelijk links, draairichting tegenwijzerzin	Ø 130 mm, M8x1,25 vrouwelijk links, draairichting tegenwijzerzin
				Spoel met draad 63080012R	Spoel met draad 4199045R
Ø draad	1,65 mm	2,00 mm	2,00 mm	1,60 mm	2,00 mm
TR 61 E	●				
TR 91 E	○			●	
BCi 30					
SPARTA 25 TR / SPARTA 250 TR		●			
SPARTA 250 S			○		
SPARTA 25 / SPARTA 250 T			○		
SPARTA 381 S					
SPARTA 381 T					
SPARTA 441 S					
SPARTA 441 T					
SPARTA 441 BP					
BC 241 S					
BC 241 T					
BC 270 S					
BC 270 T					
BC 300 S					
BC 300 T					
BC 241 D					
BC 300 D					
BC 350 S					
BC 350 T					
BCH 400 S					
BCH 40 T / BCH 400 T					
BCH 40 BP / BCH 400 BP					
BC 400 S					
BC 400 T					
741					
746 S					
746 T					
753 T					
755 MASTER					
BC 530 S					
BC 530 T					
BC 550 MASTER					
BCF 430					
446 BP ERGO					
453 BP ERGO					
BCF 530					
BC 360 4S					
BC 360 4T					
UIT PRODUCTIE					
BC 430 S					
BC 430 TL					
753 S					

● standaard uitrusting ○ compatibele uitrusting

Toebehoren voor Bosmaaiers - Koppen

Code	Tap&Go EVO		Tap&Go met 2 draden in nylon	Universele multiline met 4 en 8 draden	
					
	61459100	61459102	6112061A	63119013	4180057
	Ø 130 mm, M8x1,25 mannelijk + M10x1,25 vrouwelijk links, draairichting tegengewijzerzin	Ø 130 mm, M10x1,25 vrouwelijk links, draairichting tegengewijzerzin	Ø 160 mm, M10x1,25 vrouwelijk links, draairichting tegengewijzerzin	Ø 4,7"/120 mm, 4 draden Platin-Cut, gat 20-25,4 mm "Multiline Pro Head" in aluminium	Ø 3,15"/80 mm, 8 vierbladerige draden gat 20-25,4 mm "superpro" in aluminium
	Draadloze spoel 63120010R	Draadloze spoel 63120010R	Spoel met draad 63032003BR	 Set van 50 draden, vierbladerige doorsnede, Ø 3,5 mm, lengte 300 mm 4180966C	
	Knop in kunststof 63120011R	Knop in kunststof 63120011R			
Ø draad	2,40 mm	3,00 mm	3,50 mm	3,50 mm	3,50 mm
TR 61 E					
TR 91 E					
BCi 30					
SPARTA 25 TR / SPARTA 250 TR					
SPARTA 250 S	○				
SPARTA 25 / SPARTA 250 T	○				
SPARTA 381 S	○	○		○	○
SPARTA 381 T	○	○		○	○
SPARTA 441 S	○	○		○	○
SPARTA 441 T	○	○		○	○
SPARTA 441 BP	○	○		○	○
BC 241 S	○				
BC 241 T	○				
BC 270 S	○				
BC 270 T	○				
BC 300 S	○				
BC 300 T	○			○	○
BC 241 D	○				
BC 300 D	○				
BC 350 S	○	○	○	○	○
BC 350 T	○	○	○	○	○
BCH 400 S	●	○		○	○
BCH 40 T / BCH 400 T	●	○		○	○
BCH 40 BP / BCH 400 BP	●	○		○	○
BC 400 S		○		○	○
BC 400 T		○		○	○
741	○	○	○	○	○
746 S	○	○		○	○
746 T	○	○	○	○	○
753 T	○	○	○	○	○
755 MASTER	○	○	●	○	○
BC 530 S	○	○		○	○
BC 530 T	○	○	○	○	○
BC 550 MASTER	○	○	●	○	○
BCF 430	○	○	○	○	○
446 BP ERGO	○	○		○	○
453 BP ERGO	○	○		○	○
BCF 530	○	○		○	○
BC 360 4S	○				
BC 360 4T	○				
UIT PRODUCTIE					
BC 430 S	○	○	○	○	○
BC 430 TL	○	○	○	○	○
753 S	○	○		○	○

● standaard uitrusting ○ compatibele uitrusting

Toebehoren voor Bosmaaiers - Koppen



Speed&Go: het revolutionaire systeem waarmee de draad kan worden geladen op amper 10 seconden
wereldwijde nieuwigheid, revolutionair omwille van het gemak, de snelheid.

Het herladen van de kop gebeurt via de reeds opgewonden en gebruiksklare draadspool, het openen is makkelijk en vereist geen instrumenten.
Voor bosmaaiers met een cilinderinhoud tussen 20 en 40 cc.

De verpakking bevat:

- Speed&Go-kop
- Draadspool M (Ø 2,4 mm)
- Adaptor M10x1.25 F links

Technische kenmerken:

- Makkelijk herlaadsysteem Speed&Go
- Tap&Go-systeem om de draad los te maken
- Vervangbare ogen in aluminium
- Vervangbare knop met verzonken profiel
- Structuur versterkt met glasvezel

10 seconden en 3 eenvoudige handelingen volstaan om te herladen

1	2	3
		
<p>Open met één klik... door op de twee lipjes aan de zijkant te drukken, zonder dat u instrumenten nodig heeft.</p>	<p>Plaats de spoel... op de aluminium schijf en schuif de twee uiteinden van de draad door de ogen.</p>	<p>Sluit! Plaats de twee helften boven elkaar, druk lichtjes & GO...</p>

Het innovatieve herlaadsysteem met spoel is verkrijgbaar in 2 afmetingen:

- M: Ø 2,4 mm / .095" (7 m herlading / 275")
- L: Ø 3,0 mm / .118" (5,5 m herlading / 216")



	Kop	Code	Draad		Herladingen	Code
	Ø 130 mm	63139001	Ø 2,4 mm		3 stuks draad Ø 2,4 mm – M	63040300
					10 stuks draad Ø 2,4 mm – M	63040302
					3 stuks draad Ø 3,0 mm – L	63040301
					10 stuks draad Ø 3,0 mm – L	63040303

Toebehoren voor Bosmaaiers - Koppen



Nieuw **LOAD&GO**



De intelligente kop: **twintig** seconden om hem te laden, **nul** gereedschappen nodig bij de bewerking, **nul** moeilijkheden daarbij.

Extralife levensduur met de optionele versterkte knop in metaal. Geschikt voor elk soort bosmaaier, zowel voor particulier als voor professioneel gebruik.

De verpakking bevat	Ø 103 mm	Ø 110 mm	Ø 130 mm	Ø 130 mm	Technische kenmerken:
Load&Go-kop	•	•	•	•	- Makkelijk herlaadsysteem Load&Go - Tap&Go-systeem om de draad los te maken - Onderling verwisselbare verstevigde ogen in aluminium - Verstevigde knop met zeshoekig profiel* - Structuur in versterkte kunststof
Draad van 2,0 mm	Pro-Silent	-	-	-	
Draad van 2,4 mm	-	Greenline	Greenline	o	
Draad van 3,0 mm	-	-	Greenline	First	
Adaptor M10x1,25F links	•	•	•	•	
Knop in kunststof	•	•	•	o	
Knop in metaal	-	-	o	•	

• standaard uitrusting o compatibele uitrusting

20 seconden en 3 eenvoudige handelingen volstaan om te herladen

1



Load....

Aligneer de ogen. Schijf de draad in de kop via een oog en haal hem door het tegenoverliggende gat tot u twee stukken van gelijke lengte heeft.



2



&...

Draai de geprofileerde knop in tegenwijzerzin.



3



Go!

De kop is al klaar voor gebruik.



* Wanneer de dikte en de lengte van de draad van die aard zijn dat er meer energie nodig is om de draad op te winden.

Schuif de bougiesleutel in het overeenkomstige zeshoekige profiel.

Draai in wijzerzin.















Ø 103 mm	Knop	Code	Draad	Meegeleverde adaptors	Minimumhoeveelheid	Motor
	Kunststof	63149001	Ø 2,0 mm	M8x1,25 vrouwelijk links	20	20 – 25 cc
Beschikbare reserveonderdelen						
	Knop	63140005R	-	-	5	
	Spoelloze draad	63100020R	-	-	1	
Ø 110 mm	Knop	Code	Draad	Meegeleverde adaptors	Minimumhoeveelheid	Motor
	Kunststof	63109002	Ø 2,4 mm	M10x1,25 vrouwelijk links	20	20 – 30 cc
Beschikbare reserveonderdelen						
	Knop	63100007R	-	-	5	
	Spoelloze draad	63100020R	-	-	1	
Ø 130 mm	Knop	Code	Draad	Meegeleverde adaptors	Minimumhoeveelheid	Motor
	Kunststof	63129008	Ø 2,4 mm + Ø 3,0 mm	M10x1,25 vrouwelijk links	20	20 – 55 cc
	Metaal	63129015	Ø 3,0 mm	M10x1,25 vrouwelijk links	20	30 – 55 cc
Beschikbare reserveonderdelen						
	Knop	63120007AR	-	-	5	
	Spoelloze draad	63120020AR	-	-	1	
	Versterkte knop	63120030AR	-	-	5	

Toebehoren voor Bosmaaiers - Koppen



Adaptorkit voor Speed&Go- en Load&Go-koppen

Het koffertje bevat 12 adaptors (12 soort inzetstuk, die verschillen volgens de kenmerken van de spil en de schroefdraad). Dankzij de compatibiliteitstabel kan het soort adaptor voor de kop snel geïdentificeerd worden in functie van het merk en het model van bosmaaier, wat de volledige compatibiliteit waarborgt met het grootste deel van de modellen die worden geproduceerd door de verschillende constructeurs en beschikbaar zijn op de wereldmarkt. Er kunnen codes met grotere volumes worden besteld, met een minimumhoeveelheid van 10 stuks.

		Adaptorkit		Code
		Kit met 12 adaptors die compatibel zijn met de modellen van de concurrentie		63120021B
Beschikbare reserveonderdelen				
		Standaard inzetstukken	Code	Minimumhoeveelheid
		M8x1,25LHF	63120046	10
		M10x1LHF	63120047	10
		M10x1,5LHF	63120050	10
		M12x1,25LHF	63120051	10
		M12x1,5LHF	63120052	10
		M10x1,25LHM	63120048	10
		M10x1,5LHM	63120049	10
		M7x1LHM	63120045	10
		3/8-24FLHF	63120054	10
		M12x1,75LHF	63120053	10
		M14x1,5LHF	63120055	10
		M8x1,25LHM	63120042R	10
Extra koffertje in de kit van 10 stuks beschikbaar:				
		M10x1,25LHF	63120041R	10





Toebehoren voor Bosmaaiers - Koppen

Universeel met kit van 12 adapters in een koffertje										
		Tap&Go EVO		Speed&Go		Load&Go met knop in kunststof, knop in metaal en snel systeem om de draad te laden				
Code		61459100	61459102	63139001		63149001		63109002	63129008	63129015
		Ø 130 mm, M8x1,25 mannelijk + M10x1,25 vrouwelijk links, draairichting tegenwijzerzin	Ø 130 mm, M10x1,25 vrouwelijk links, draairichting tegenwijzerzin	Ø 130 mm, M10x1,25 vrouwelijk links, draairichting tegenwijzerzin		Ø 103 mm, M8x1,25 vrouwelijk links, draairichting tegenwijzerzin		Ø 110 mm, M10x1,25 vrouwelijk links, draairichting tegenwijzerzin	Ø 130 mm, knop in kunststof, 1 inzetstuk M10x1,25 vrouwelijk links, draad Ø 2,40 en 3,00 mm, draait in tegenwijzerzin	Ø 130 mm, knop in metaal, 1 inzetstuk M10x1,25 vrouwelijk links, draad Ø 3,00 mm, draait in tegenwijzerzin
		Draadloze spoel 63120010R	Draadloze spoel 63120010R	3 herladings M 63040300	3 herladings L 63040301	Draadloze spoel 63100020R		Draadloze spoel 63100020R	Draadloze spoel 63120020AR	Draadloze spoel 63120020AR
		Knop in kunststof 63120011R	Knop in kunststof 63120011R	10 herladings M 63040302	10 herladings L 63040303	Knop in kunststof 63140005R		Knop in kunststof 63100007R	Knop in kunststof 63120007AR	Knop in kunststof 63120007AR
									Optionele metalen knop 63120030AR	Optionele metalen knop 63120030AR
Ø draad		2,40 mm	3,00 mm	2,40 mm	3,00 mm	2,00 mm		2,40 mm	2,40 mm	3,00 mm
TR 61 E										
TR 91 E										
BCi 30							●			
SPARTA 25 TR / SPARTA 250 TR							○			
SPARTA 250 S		○		○			○		○	
SPARTA 25 / SPARTA 250 T		○		○			○		○	
SPARTA 381 S		○	○	○	○				●	○
SPARTA 381 T		○	○	○	○				●	○
SPARTA 441 S		○	○		○				●	○
SPARTA 441 T		○	○		○				●	○
SPARTA 441 BP		○	○		○				●	○
BC 241 S		○		○			○		●	
BC 241 T		○		○			○		●	
BC 270 S		○		○				○	●	
BC 270 T		○		○				○	●	
BC 300 S		○		○				○	●	
BC 300 T		○		○				○	●	
BC 241 D		○		○			○		●	
BC 300 D		○		○				○	●	
BC 350 S		○	○	○	○			○	●	○
BC 350 T		○	○	○	○			○	●	○
BCH 400 S		●	○							
BCH 40 T / BCH 400 T		●	○							
BCH 40 BP / BCH 400 BP		●	○							
BC 400 S			○						●	
BC 400 T			○						●	
741		○	○		○			○	●	○
746 S		○	○						●	○
746 T		○	○						●	○
753 T		○	○						●	○
755 MASTER		○	○						○	○
BC 530 S		○	○						○	●
BC 530 T		○	○						○	●
BC 550 MASTER		○	○						○	○
BCF 430		○	○		○			○	●	○
446 BP ERGO		○	○						●	○
453 BP ERGO		○	○						●	○
BCF 530		○	○						●	○
BC 360 4S		○		○				●	○	○
BC 360 4T		○		○				●	○	○
UIT PRODUCTIE										
BC 430 S		○	○		○			○	●	○
BC 430 TL		○	○		○			○	●	○
753 S		○	○						●	○

● standaard uitrusting ○ compatibele uitrusting





Toebehoren voor Bosmaaiers - Schijven



Code	Grasmessen in speciaal staal		Schijven met 3 tanden in speciaal staal		Schijf met 3 vaste messen in staal
					
	4095567AR	4095675AR	4095637AR	4095638AR	4095643R
	Ø 10"/255 mm, dikte 1,6 mm, gat 25,4 mm	Ø 12"/305 mm, dikte 2,5 mm, gat 25,4 mm	Ø 9"/230 mm, dikte 1,4 mm, gat 25,4 mm	Ø 10"/255 mm, dikte 1,4 mm, gat 25,4 mm	Ø 10"/255 mm, dikte 1,4 mm, gat 25,4 mm
TR 61 E					
TR 91 E					
BCi 30					
SPARTA 25 TR / SPARTA 250 TR					
SPARTA 250 S			○	○	
SPARTA 25 / SPARTA 250 T			○	○	
SPARTA 381 S					
SPARTA 381 T					
SPARTA 441 S					
SPARTA 441 T		○		○	○
SPARTA 441 BP	○			○	○
BC 241 S					
BC 241 T					
BC 270 S			○	○	
BC 270 T			○	○	
BC 300 S	○			○	○
BC 300 T	○			○	○
BC 241 D					
BC 300 D	○			○	○
BC 350 S	○			○	○
BC 350 T	○			○	○
BCH 400 S	○	○	○	○	
BCH 40 T / BCH 400 T	○	○	○	○	
BCH 40 BP / BCH 400 BP	○	○	○	○	
BC 400 S				○	○
BC 400 T		○		○	○
741		○		○	○
746 S		○		○	○
746 T		○		○	○
753 T		○		○	○
755 MASTER		○		○	○
BC 530 S		○		○	○
BC 530 T		○		○	○
BC 550 MASTER		○		○	○
BCF 430		○		○	○
446 BP ERGO		○		○	○
453 BP ERGO		○		○	○
BCF 530		○		○	○
BC 360 4S	○			○	○
BC 360 4T	○			○	○
UIT PRODUCTIE					
BC 430 S				○	○
BC 430 TL		○		○	○
753 S		○		○	○

● standaard uitrusting ○ compatibele uitrusting





Toebehoren voor Bosmaaiers - Schijven

Code	Schijven met 3 tanden in speciaal staal		Schijven met 4 tanden in speciaal staal		
					
	4095673BR Ø 10"/255 mm, dikte 1,8 mm, gat 25,4 mm	4095674AR Ø 12"/305 mm, dikte 2,4 mm, gat 25,4 mm	4095681AR Ø 8"/200 mm, dikte 2 mm, gat 25,4 mm	4095568AR Ø 9"/230 mm, dikte 1,4 mm, gat 25,4 mm	4095563AR Ø 10"/255 mm, dikte 1,4 mm, gat 25,4 mm
TR 61 E					
TR 91 E					
BCi 30					
SPARTA 25 TR / SPARTA 250 TR					
SPARTA 250 S	○	○	○	○	○
SPARTA 25 / SPARTA 250 T	●	○	○	○	○
SPARTA 381 S	○				
SPARTA 381 T	●				
SPARTA 441 S	●				
SPARTA 441 T	●	○			○
SPARTA 441 BP	●	○			○
BC 241 S	●		○	○	○
BC 241 T	●		○	○	○
BC 270 S	●	○		○	○
BC 270 T	●	○		○	○
BC 300 S	●	○		○	○
BC 300 T	●	○		○	○
BC 241 D	●				
BC 300 D	●	○		○	○
BC 350 S	●	○			○
BC 350 T	●	○			○
BCH 400 S	○	○	○		○
BCH 40 T / BCH 400 T	○	○	○		○
BCH 40 BP / BCH 400 BP	○	○	○		○
BC 400 S	●	○			○
BC 400 T	●	○			○
741	●	○			○
746 S		○			○
746 T		○			○
753 T		○			○
755 MASTER		○			○
BC 530 S		○			○
BC 530 T		○			○
BC 550 MASTER		○			○
BCF 430	●	○			○
446 BP ERGO	●	○			○
453 BP ERGO	●	○			○
BCF 530	●	○			○
BC 360 4S	●	○			○
BC 360 4T	●	○			○
UIT PRODUCTIE					
BC 430 S	●	○			○
BC 430 TL	●	○			○
753 S		○			○

● standaard uitrusting ○ compatibele uitrusting

Toebehoren voor Bosmaaiers - Schijven



	Schijven met 8 tanden in speciaal staal		Schijven met 22 tanden in speciaal staal	Schijven met 60 tanden in speciaal staal	
					
Code	4095565AR	4095065AR	4095666AR	4095636AR	4095635AR
	Ø 9"/230 mm, dikte 1,4 mm, gat 25,4 mm	Ø 10"/255 mm, dikte 1,4 mm, gat 25,4 mm	Ø 8"/200 mm, dikte 1,6 mm, gat 25,4 mm	Ø 9"/230 mm, dikte 1,4 mm, gat 25,4 mm	Ø 10"/255 mm, dikte 1,4 mm, gat 25,4 mm
TR 61 E					
TR 91 E					
BCi 30					
SPARTA 25 TR / SPARTA 250 TR					
SPARTA 250 S	○				
SPARTA 25 / SPARTA 250 T	○				
SPARTA 381 S					
SPARTA 381 T					
SPARTA 441 S					
SPARTA 441 T	○	○	○	○	○
SPARTA 441 BP				○	○
BC 241 S		○			
BC 241 T		○			
BC 270 S	○				
BC 270 T	○				
BC 300 S	○	○			
BC 300 T	○	○			
BC 241 D					
BC 300 D	○	○			
BC 350 S	○	○		○	○
BC 350 T	○	○		○	○
BCH 400 S					
BCH 40 T / BCH 400 T					
BCH 40 BP / BCH 400 BP					
BC 400 S	○	○	○	○	○
BC 400 T	○	○	○	○	○
741	○	○	○	○	○
746 S		○	○		○
746 T		○	○		○
753 T		○	○		○
755 MASTER		○	○		○
BC 530 S		○	○		○
BC 530 T		○	○		○
BC 550 MASTER		○	○		○
BCF 430		○			○
446 BP ERGO		○	○		○
453 BP ERGO		○			○
BCF 530		○			○
BC 360 4S	○	○		○	○
BC 360 4T	○	○		○	○
UIT PRODUCTIE					
BC 430 S	○	○	○	○	○
BC 430 TL	○	○	○	○	○
753 S		○	○		○

● standaard uitrusting ○ compatibele uitrusting

Toebehoren voor Bosmaaiers - Schijven

Code	Schijven met 80 tanden in speciaal staal		Schijven met 3 kreupelhouttanden in speciaal staal		Maalschijven met 2 kromme tanden in speciaal staal
	4095564AR Ø 9"/230 mm, dikte 1,4 mm, gat 25,4 mm	4095066AR Ø 10"/255 mm, dikte 1,4 mm, gat 25,4 mm	4095641BR Ø 10"/255 mm, dikte 3,0 mm, gat 25,4 mm	4095665BR Ø 12"/305 mm, dikte 3,0 mm, gat 25,4 mm	4095677AR Ø 12"/305 mm, dikte 3,0 mm, gat 25,4 mm
TR 61 E					
TR 91 E					
BCi 30					
SPARTA 25 TR / SPARTA 250 TR					
SPARTA 250 S					
SPARTA 25 / SPARTA 250 T					
SPARTA 381 S					
SPARTA 381 T					
SPARTA 441 S					
SPARTA 441 T	○	○	○		
SPARTA 441 BP	○	○	○	○	
BC 241 S					
BC 241 T					
BC 270 S					
BC 270 T					
BC 300 S			○		
BC 300 T			○		
BC 241 D					
BC 300 D			○		
BC 350 S	○	○	○		
BC 350 T	○	○	○		
BCH 400 S			○	○	
BCH 40 T / BCH 400 T			○	○	
BCH 40 BP / BCH 400 BP			○	○	
BC 400 S	○	○	○		
BC 400 T	○	○	○	○	○
741	○	○	○	○	○
746 S		○	○	●	○
746 T		○	○	●	○
753 T		○	○	●	○
755 MASTER		○	○	●	
BC 530 S		○	○	●	○
BC 530 T		○	○	●	○
BC 550 MASTER		○	○	●	
BCF 430		○	○	○	○
446 BP ERGO		○	○	○	○
453 BP ERGO		○	○	○	○
BCF 530		○	○	○	○
BC 360 4S	○	○	○		
BC 360 4T	○	○	○		
UIT PRODUCTIE					
BC 430 S	○	○	○		
BC 430 TL	○	○	○	○	○
753 S		○	○	●	○

● standaard uitrusting ○ compatibele uitrusting

Toebehoren voor bosmaaiers - Beschermingsmateriaal



Code	Kunststof beschermingen									Metalen beschermingen		
	60022007R	54042007R	4198115C	61062012	61370632	61102032BR	61030197	61450295AR	61380125	61280332	4174280	4174279
	Voor elektrische trimmers 600 W	Voor bosmaaiers met oplaadbare BCI-batterij	Voor elektrische trimmers 850 W/1000 W	Voor trimmers met benzinemotor SPARTA TR	Voor bosmaaiers BC 220/240	Voor bosmaaiers 725 ERGO	Voor bosmaaiers SPARTA	Voor bosmaaiers BCH	Voor bosmaaiers 38/46/53 cc	Voor bosmaaiers 25/30/34/38 cc	Ø 200 mm voor schijf 22 tanden	Ø 255 mm voor schijven 60/80 tanden
TR 61 E	•											
TR 91 E			•									
BCi 30		•										
SPARTA 25 TR / SPARTA 250 TR				•								
SPARTA 250 S							•					
SPARTA 25 / SPARTA 250 T							•					
SPARTA 381 S									○	•		○
SPARTA 381 T									○	•		○
SPARTA 441 S									○	•		○
SPARTA 441 T									○	•		○
SPARTA 441 BP										•		○
BC 241 S					•							
BC 241 T					•							
BC 270 S					○	•						
BC 270 T					○	•						
BC 300 S										•		
BC 300 T										•		
BC 241 D					•							
BC 300 D					•					•		
BC 350 S									•			○
BC 350 T									•			○
BCH 400 S							•					
BCH 40 T / BCH 400 T							•					
BCH 40 BP / BCH 400 BP							•					
BC 400 S									•		○	○
BC 400 T									•		○	○
741									•		○	○
746 S									•		○	○
746 T									•		○	○
753 T									•		○	○
755 MASTER									•		○	○
BC 530 S									•		○	○
BC 530 T									•		○	○
BC 550 MASTER									•		○	○
BCF 430										•		○
446 BP ERGO										•		○
453 BP ERGO										•		○
BCF 530										•		○
BC 360 4S									•			○
BC 360 4T									•			○
UIT PRODUCTIE												
BC 430 S									•		○	○
BC 430 TL									•		○	○
753 S									•		○	○

• standaard uitrusting ○ compatibele uitrusting

Toebehoren voor bosmaaiers - Harnassen

Code	Eenvoudig harnas		Harnas met kussen		Dubbel harnas		Professioneel harnas
	4160463AR	60010143R	4179164R	4179172R	61200106R	63050018AR	63070003AR
	met haak	zonder haak	met kussen	met comfortkussen	dubbel	dubbel met snelle koppeling	professioneel
TR 61 E		○					
TR 91 E		●					
BCi 30	●	○					
SPARTA 25 TR / SPARTA 250 TR	○	○					
SPARTA 250 S	●	○					
SPARTA 25 / SPARTA 250 T	●		○	○	○	○	○
SPARTA 381 S	●						
SPARTA 381 T					●		
SPARTA 441 S	●						
SPARTA 441 T					●		
SPARTA 441 BP							
BC 241 S	●						
BC 241 T			●				
BC 270 S	●	○					
BC 270 T			●	○	○	○	○
BC 300 S	●	○					
BC 300 T			●	○	○	○	○
BC 241 D							
BC 300 D	●	○					
BC 350 S	●	○					
BC 350 T			○	○	○	○	●
BCH 400 S	●						
BCH 40 T / BCH 400 T			○	○	●	○	○
BCH 40 BP / BCH 400 BP							
BC 400 S	●	○					
BC 400 T					○	○	●
741					●	○	○
746 S	●	○					
746 T							●
753 T							●
755 MASTER							●
BC 530 S	●	○					
BC 530 T							●
BC 550 MASTER							●
BCF 430							
446 BP ERGO							
453 BP ERGO							
BCF 530							
BC 360 4S	●	○	○	○			
BC 360 4T					○	●	○
UIT PRODUCTIE							
BC 430 S	●	○					
BC 430 TL					○	○	●
753 S	●	○					

● standaard uitrusting ○ compatibele uitrusting

Toebehoren voor Bosmaaiers - Draden



Lijn	Type	Diameter		Lengte (m)	Miniblistier Code	Lengte (m)	Blister 1 lbs-0,450 kg Code	Lengte (m)	Spoel 4 lbs-1,8 kg Code	Lengte (m)	Spoel 22 lbs-10 kg Code
		mm	inch								

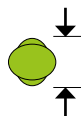
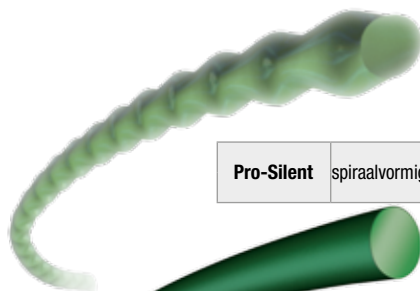

Hoogwaardige draad bestaande uit een gepatenteerde mix van grondstoffen die wordt gekenmerkt door het uitgesproken aerodynamische spiraalvormige profiel. Snijdt door de lucht met minder weerstand, een grotere geruisloosheid en genereert minder trillingen. Zeer geschikt voor machines met oplaadbare batterij of elektrische machines, omdat deze draad het verbruik verlaagt en tegelijk een hoge snijnsnelheid en een lange levensduur van de motor en van de oplaadbare batterij garandeert.

Technische kenmerken: ideaal voor gras, onkruid.

Pro-Silent	spiraalvormig	1,6	.065"	15	63040310						
		2,0	.080"	15	63040311	123	63040313				

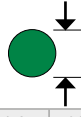

Draad van hoge kwaliteit samengesteld uit co-polymeren die maximaal bestand zijn tegen slijtage en breuk.

Technische kenmerken: zuivere en schone snede; ideaal voor gras, onkruid en kreupelhout; hoge maaisnelheid.

Greenline	rond	1,6	.065"	15	63040224A						
		2,0	.080"	15	63040225A						
		2,4	.095"	15	63040226A	87	63040104B	349	63040107A	1950	63042013
		2,7	.106"	15	63040182A	72	63040181A	280	63040240	1540	63042006
		3,0	.119"	15	63040227A	56	63040105C	223	63040108A	1250	63042008
		3,5	.139"	12	63040228A	41	63040174B	164	63040175A	920	63042001
		4,0	.157"			31	63040256A				

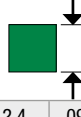
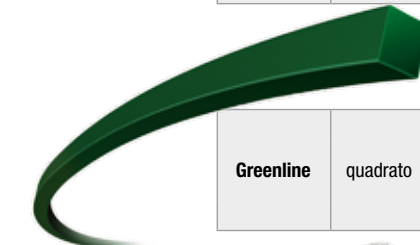

Greenline	quadrato	2,4	.095"	15	63040229A	69	63040235A				
		2,7	.106"	15	63040277A	56	63040276A	217	63040279	920	63042007
		3,0	.119"	15	63040278A	44	63040206B	175	63040204A	720	63042009
		3,5	.139"			32	63040201B	129	63040273		

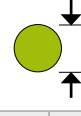
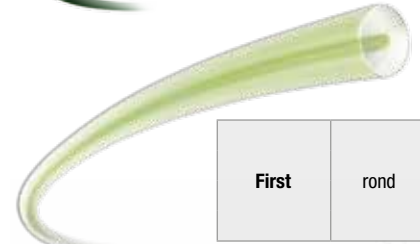

Professionele draad bestaande uit twee materialen die maximale flexibiliteit bieden voor breukbestendigheid en maximale stevigheid bieden voor wrijvingsbestendigheid. Superieure levensduur, tot 30% langer dan traditionele draden.

Technische kenmerken: Ideaal voor gras, onkruid, kreupelhout en rietvelden, ook als er stenen en muurtjes aanwezig zijn; hoge maaisnelheid.

First	rond	2,4	.095"	15	63040231A	87	63040238A				
		3,0	.119"	15	63040280A	56	63040138B	223	63040271	1250	63042012
		3,5	.139"	12	63040288A	41	63040140B	164	63040266	920	63042015
		4,0	.157"			31	63040258A	123	63040260		

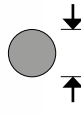
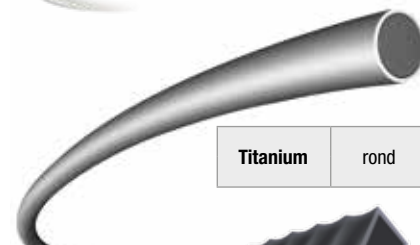

Professionele draad die maximale prestaties waarborgt op het vlak van wrijvings-, breuk- en kleefbestendigheid; de doorsnede heeft een dubbele laag: het binnenste deel biedt hoge breukbestendigheid, de buitenbekleding zeer hoge slijtagebestendigheid.

Technische kenmerken: ideaal voor gras, onkruid, kreupelhout, rietvelden en ondergroei, ook als er stenen en muurtjes aanwezig zijn; hoge maaisnelheid.

Titanium	rond	3,0	.119"			56	63040208B	168	63040212A*	1250	63042003
		3,5	.139"			41	63040209B	123	63040213A*	920	63042004

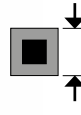

Professionele draad met een innovatief profiel dat maximale maaiprestaties en een levensduur van topkwaliteit waarborgt, tot 40% beter dan traditionele draden. De doorsnede heeft een dubbele laag: het binnenste deel biedt hoge breukbestendigheid, de buitenbekleding zeer hoge slijtagebestendigheid. Hoge bestendigheid tegen temperaturen tot 280°C.

Technische kenmerken: ideaal voor gras, onkruid, kreupelhout, rietvelden en ondergroei, ook als er stenen en muurtjes aanwezig zijn; hoge snijnsnelheid.

Platin-Cut	vierkant gekarteld	2,7	.106"	15	63040234A	57	63040242A				
		3,0	.119"			44	63040244A	175	63040246		
		3,5	.139"			32	63040249A	128	63040252	780	63042002
		4,0	.157"			25	63040262A	99	63040264		

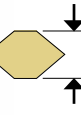

Professionele innovatieve draad die maximale flexibiliteit en slijtagebestendigheid biedt. Profiel met versterkte zaagtand om maximale maaiprestaties te waarborgen.

Technische kenmerken: zuivere en schone snede; ideaal voor onkruid, rietvelden en kreupelhout tot Ø 12 mm; hoge maaisnelheid; geruislozer dan een traditionele draad, veiliger en praktischer dan een traditioneel snijmes in staal.

Saw-Blade Gold	zaagtand	3,0	.119"			37	63040248B				
		3,5	.139"			27	63040254B	143	63040275		

* Titaniumverpakking in spoel weegt 3 lbs - 1,350 kg

Grasmaaiers voor alle groenzones en oplossingen op maat.

Technologie en comfort

Oleo-Mac biedt verschillende instrumenten aan voor het maaien van gras in verschillende groenzones. Duwgrasmaaiers zijn geschikt voor beperkte ruimtes, waar de wendbaarheid van de machine heel belangrijk is; zelftrekkers zijn dan weer ontworpen voor tuinen met grotere afmetingen. Onze modellen hebben ook verschillende technische kenmerken, om te voldoen aan alle mogelijke vereisten: de maaihoogte kan onafhankelijk zijn voor elk wiel ofwel centraal geregeld, het starten kan manueel of elektrisch, de motor is elektrisch of met benzine. Professionele grasmaaiers onderscheiden zich door het superieure rendement op grotere oppervlakken, ook op oneffen terrein, dankzij de transmissie en de frontale bumper in staal, de aluminium wielen en het versterkte chassis.



1 Systeem om de snijhoogte te verstellen, bedienbaar met een handige hendel met knop (**ALLROAD EXA 4, ALLROAD ALUMINIUM, ALUMINIUM PRO**).

2 Wielen met grote afmetingen, ideaal om ook op oneffen terreinen te werken (**ALLROAD PLUS 4, ALLROAD EXA 4, ALLROAD ALUMINIUM, ALUMINIUM PRO**).



3 Motor met elektrische starter met "Instart"-accu (**G 48 TBXE ALLROAD PLUS 4, G 53 TBXE ALLROAD PLUS 4, MAX 53 TBXE ALLROAD ALUMINIUM**).

4 "4-cutting device": maaisysteem dat mulching, opvang, standaard zijdelingse uitworp en deflector voor achteruitworp omvat (lijnen **ALLROAD PLUS 4, ALLROAD EXA 4**).



5 **LUX 55-** en **ALUMINIUM PRO**-lijn uitgerust met wielen in aluminium: bestand tegen de lastigste omstandigheden.

6 Lijn **EXA 4** uitgerust met een nieuwe ergonomische handgreep met centrale scharnier: verstelbaar op elke hoogte en inklapbaar voor het opbergen.

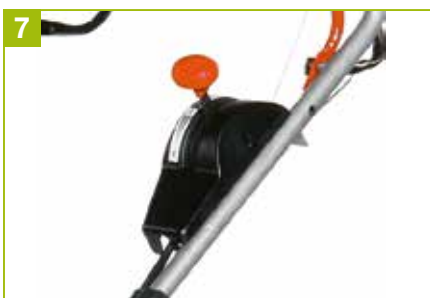

7 Professionele transmissie met 3 versnellingen om de voortgangssnelheid te regelen afhankelijk van het soort werk en terrein (**LUX 55 TBI, LUX 55 HXF**).

8 De indicator dat de zak vol is, geeft aan wanneer de opvangbak moet worden leeggemaakt. Zo hoeft u niet meer te stoppen om het niveau te controleren en voorkomt u dat er gras uit de opvangbak valt omdat die te vol is (**COMFORT PLUS met benzinemotor, ALLROAD PLUS 4, ALLROAD EXA 4, ALLROAD ALUMINIUM, ALUMINIUM PRO**).



Leidraad bij de keuze

		THUIS	PLATTELAND	STAD
HET TUINGAZON MAAIEN	Elektrische Grasmaaiers	K 35 P / K 40 P G 44 PE COMFORT PLUS G 48 PE COMFORT PLUS		
	Grasmaaiers met oplaadbare batterij	Gi 44 P / Gi 48 P / Gi 48 T		
	Duwgrasmaaiers COMFORT PLUS	G 44 PK / G 44 PB G 48 PK / G 48 PBQ		
	Aangedreven Grasmaaiers COMFORT PLUS	G 44 TK / G 48 TK / G 48 TKE / G 48 TBQ / G 48 TBX G 53 TK / G 53 TKE / G 53 TBX		
	Aangedreven Grasmaaiers ALLROAD PLUS 4	G 48 TK / G 48 TKE / G 48 TBR / G 48 TBXE G 53 TK / G 53 TBX / G 53 TBXE / G 53 THX / G 53 VK		
	Aangedreven Grasmaaiers ALLROAD EXA 4	G 53 TK / G 53 TBX		
	Aangedreven Grasmaaiers ALLROAD ALUMINIUM	MAX 48 TK MAX 53 TK / MAX 53 TBX / MAX 53 TBXE / MAX 53 VBD / MAX 53 THX		
	Aangedreven Grasmaaiers ALUMINIUM PRO	MAX 53 TK / MAX 53 VBD		
	Professionele aangedreven Grasmaaiers LUX 55	LUX 55 TBD / LUX 55 TBI / LUX 55 HXF		

Het correcte onderhoud

- Controleer af en toe het **oliepeil** en het **benzinepeil** (voor modellen met benzinemotor).
- Maak regelmatig **de maaizone** (onder het chassis), de opvangzak en de machine in het algemeen schoon.
- Controleer af en toe **de scherpte van het snijmes**.
- Controleer en reinig af en toe de **luchtfilter** (voor modellen met benzinemotor).
- Controleer af en toe en vervang eventueel de **motorolie**, controleer **de riemen en de poelie** van het transmissiesysteem, reinig zorgvuldig de **snelheidsvariator**, controleer en smeer eventueel de **wiellagers**.

Elektrische Grasmaaiers

Voor groenzorg thuis zijn flexibele en wendbare instrumenten nodig, die bestand zijn tegen langdurig gebruik. Elektrische grasmaaiers zijn het geschikte instrument voor het onderhoud van oppervlakken met kleine of middelgrote afmetingen. Ze werken efficiënt in tuinen en groenzones, op eenvoudige, functionele en geruisloze wijze. In tegenstelling tot modellen met een benzinemotor bieden elektrische grasmaaiers een drievoudig voordeel: vereisen geen bijvulling, brengen de milieu-emissies terug naar nul en verminderen de geluidsemisies aanzienlijk.

300 m²

K 35 P

550 m²

K 40 P

Chassis	ABS
Vermogen elektrische motor	1,1 kW
Snijbreedte	33 cm
Voortgang	duwmodel
Instelling snijhoogte	onafhankelijk
Maaihoogte	20-36-52 mm
Inhoud bak	25 l
Mulching/Zijuitworp	niet beschikbaar/niet beschikbaar
Gewicht	12,2 Kg

Chassis	ABS
Vermogen elektrische motor	1,3 kW
Snijbreedte	38 cm
Voortgang	duwmodel
Instelling snijhoogte	onafhankelijk
Maaihoogte	28-44-60 mm
Inhoud bak	40 l
Mulching/Zijuitworp	niet beschikbaar/niet beschikbaar
Gewicht	15,0 Kg

600-800 m²

G 44 PE COMFORT PLUS

700-800 m²

G 48 PE COMFORT PLUS

Chassis	staal
Vermogen elektrische motor	1,5 kW
Snijbreedte	41 cm
Voortgang	duwmodel
Instelling snijhoogte	onafhankelijk
Maaihoogte	van 28 tot 75 mm
Inhoud bak	60 l
Mulching/Zijuitworp	niet beschikbaar/niet beschikbaar
Gewicht	21,0 Kg

Chassis	staal
Vermogen elektrische motor	1,6 kW
Snijbreedte	46 cm
Voortgang	duwmodel
Instelling snijhoogte	onafhankelijk
Maaihoogte	van 28 tot 75 mm
Inhoud bak	60 l
Mulching/Zijuitworp	niet beschikbaar/niet beschikbaar
Gewicht	24,0 Kg

Grasmaaiers met oplaadbare batterij

Ook voor grasmaaiers biedt de overstap naar batterijvoeding grote voordelen die niet doen terugverlangen naar de machines met benzinemotor. Met **Gi 44** en **Gi 48**, deze laatste is ook leverbaar in de zelfaandrijvende uitvoering, profiteert u bij het grasmaaien van gebruiksgemak, minder lawaai en volledige eliminatie van uitlaatgassen. Voor de motoren met oplaadbare batterijen zijn de opslag met lege tank voor de winter, de vervanging van de bougie, de reiniging van het filter en de verslechtering van het mengsel slechts vage herinneringen, zonder overigens in te leveren op de prestaties. **Gi 44** en **Gi 48** zijn namelijk beide voorzien van een dubbele batterijbehuizing zodat de autonomie kan worden uitgebreid tot twee batterijen van 5 Ah en dus een groter maaiooppervlak kan worden bestreken. Beide machines zijn gebouwd op een stalen chassis, hebben gecentraliseerde regelbedieningen van de maaihogte, grote grasopvangbakken en, voor de modellen **Gi 48**, een 4-in-1-maaifunctie om ook de mogelijkheid te bieden om het gras te maaien zonder opvangbak, met het mulchingsysteem of met zijuitworp.



	 Gi 44 P	 Gi 48 P	 Gi 48 T
Motor type	Brushless	Brushless	Brushless
Voltage	40 V	40 V	40 V
Max. aantal batterijen	tot 2	tot 2	tot 2
Batterijen	Bi 2,5 OM / Bi 5,0 OM	Bi 5,0 OM	Bi 5,0 OM
Maximaal motorvermogen	750 W	1250 W	1250 W
Materiaal chassis	staal	staal	staal
Aandrijving	duwmodel	duwmodel	zelfaandrijvend
Maaibreedte	41 cm	46 cm	46 cm
Maaihogte	van 28 tot 75 mm	van 28 tot 75 mm	van 28 tot 75 mm
Inhoud opvangbak	70 l	70 l	70 l
Mulchingfunctie	no	ja	ja
Zijuitworp	no	ja	ja
Werking zonder opvangbak	ja	ja	ja
Diameter wielen	200/200 mm	200/280 mm	200/280 mm
Geluidsdruk-/geluidsvermogensniveau	80/91,6 dB(A)	80/91,6 dB(A)	80/91,6 dB(A)
Trillingsniveau	< 2,5 m/s ²	< 2,5 m/s ²	< 2,5 m/s ²
Bedrijfsautonomie			
AREA 1 x 2,5 Ah	≤ 200 m ²	-	-
AREA 2 x 2,5 Ah	≤ 400 m ²	-	-
AREA 1 x 5,0 Ah	≤ 400 m ²	≤ 600 m ²	≤ 500 m ²
AREA 2 x 5,0 Ah	≤ 800 m ²	≤ 1200 m ²	≤ 1000 m ²
Leeggewicht, zonder batterijen	23 Kg	27 Kg	29 Kg
Oplaadtijd	110' (2,5 Ah) / 220' (5,0 Ah)	110' (2,5 Ah) / 220' (5,0 Ah)	110' (2,5 Ah) / 220' (5,0 Ah)

* leverbaar vanaf lente 2019.

** leverbaar vanaf zomer 2019.

** leverbaar vanaf zomer 2019.

Duwgrasmaaiers COMFORT PLUS

Duwmaaiers zijn een goede oplossing voor particuliere gebruikers die oppervlakken van ten hoogste 1.400 m² moeten onderhouden. De reeks **COMFORT PLUS** is ontworpen met een bijzondere aandacht voor de ergonomische oplossingen en het functionele design. Het standaard geleverde stalen chassis maakt de machine nog resistenter en steviger.

800-1000 m²800-1000 m²

G 44 PK COMFORT PLUS

G 44 PB COMFORT PLUS

Chassis	staal	staal
Cilinderinhoud	140 cm ³	125 cm ³
Motor merk/model	Emak K 600 OHV	Briggs & Stratton reeks 450 E
Snijbreedte	41 cm	41 cm
Voortgang	duwmodel	duwmodel
Instelling snijhoogte	onafhankelijk	onafhankelijk
Maaihoogte	van 28 tot 75 mm	van 28 tot 75 mm
Inhoud bak	70 l	70 l
Mulching/Zijuitworp	niet beschikbaar/niet beschikbaar	niet beschikbaar/niet beschikbaar
Gewicht	24,0 Kg	23,4 Kg

1000-1400 m²1000-1400 m²

G 48 PK COMFORT PLUS

G 48 PBQ COMFORT PLUS

Chassis	staal	staal
Cilinderinhoud	140 cm ³	140 cm ³
Motor merk/model	Emak K 600 OHV	Briggs & Stratton reeks 550 E
Snijbreedte	46 cm	46 cm
Voortgang	duwmodel	duwmodel
Instelling snijhoogte	onafhankelijk	onafhankelijk
Maaihoogte	van 28 tot 75 mm	van 28 tot 75 mm
Inhoud bak	70 l	70 l
Mulching/Zijuitworp	optioneel/niet beschikbaar	optioneel/niet beschikbaar
Gewicht	25,4 Kg	24,4 Kg

Aangedreven Grasmaaiers COMFORT PLUS

Aangedreven grasmaaiers zijn de aangewezen oplossing voor terreinen met hellingen en onkruid. Het belangrijkste kenmerk van aangedreven grasmaaiers is de verbinding tussen de wielen en de motor. Dankzij deze structurele uitrusting wordt het duwen van de machine minder lastig en worden de maaimanoeuvres aanzienlijk geoptimaliseerd. De reeks **COMFORT PLUS** met tractie met één versnelling is de ideale oplossing voor uitgebreide oppervlakken en oneffen of licht hellende terreinen. Ook de modellen **TKE** met elektrische start met oplaadbare batterij zijn beschikbaar voor een comfortabele start zonder enige krachtsinspanning.



G 44 TK COMFORT PLUS G 48 TK COMFORT PLUS G 48 TKE COMFORT PLUS

Chassis	staal	staal	staal
Cilinderinhoud	139 cm ³	139 cm ³	166 cm ³
Motor merk/model	Emak K 605 OHV	Emak K 605 OHV	Emak K 655i OHV- elektrische start
Snijbreedte	41 cm	46 cm	46 cm
Voortgang (snelheid)	zelftrekker (3,6 km/u)	zelftrekker (3,6 km/u)	zelftrekker (3,6 km/u)
Instelling snijhoogte	centraal geplaatst	centraal geplaatst	centraal geplaatst
Maaihogte	van 28 tot 75 mm	van 28 tot 75 mm	van 28 tot 75 mm
Inhoud bak	70 l	70 l	70 l
Mulching/Zijuitworp	niet beschikbaar/niet beschikbaar	optioneel/niet beschikbaar	optioneel/niet beschikbaar
Gewicht	28,3 Kg	30,4 Kg	31,5 Kg

* leverbaar vanaf zomer 2019.



G 48 TBQ COMFORT PLUS

Chassis	staal
Cilinderinhoud	140 cm ³
Motor merk/model	Briggs & Stratton reeks 550 E
Snijbreedte	46 cm
Voortgang (snelheid)	zelftrekker (3,6 km/u)
Instelling snijhoogte	centraal geplaatst
Maaihogte	van 28 tot 75 mm
Inhoud bak	70 l
Mulching/Zijuitworp	optioneel/niet beschikbaar
Gewicht	28,4 Kg



Aangedreven Grasmaaiers COMFORT PLUS



G 48 TBX COMFORT PLUS

G 53 TK COMFORT PLUS

Chassis	staal	staal
Cilinderinhoud	150 cm ³	166 cm ³
Motor merk/model	Briggs & Stratton reeks 625 E OHV	Emak K 655 OHV
Snijbreedte	46 cm	51 cm
Voortgang (snelheid)	zelftrekker (3,6 km/u)	zelftrekker (3,6 km/u)
Instelling snijhoogte	centraal geplaatst	centraal geplaatst
Maaihoogte	van 28 tot 75 mm	van 28 tot 75 mm
Inhoud bak	70 l	70 l
Mulching/Zijuitworp	optioneel/niet beschikbaar	optioneel/niet beschikbaar
Gewicht	30,6 Kg	31,8 Kg



G 53 TKE COMFORT PLUS

G 53 TBX COMFORT PLUS

Chassis	staal	staal
Cilinderinhoud	166 cm ³	150 cm ³
Motor merk/model	Emak K 655i OHV - elektrische start	Briggs & Stratton reeks 625 E OHV
Snijbreedte	51 cm	51 cm
Voortgang (snelheid)	zelftrekker (3,6 km/u)	zelftrekker (3,6 km/u)
Instelling snijhoogte	centraal geplaatst	centraal geplaatst
Maaihoogte	van 28 tot 75 mm	van 28 tot 75 mm
Inhoud bak	70 l	70 l
Mulching/Zijuitworp	optioneel/niet beschikbaar	optioneel/niet beschikbaar
Gewicht	32,9 Kg	31,6 Kg

* leverbaar vanaf zomer 2019.

Aangedreven Grasmaaiers ALLROAD PLUS 4

De reeks **ALLROAD PLUS 4** omvat naast de achteropvang ook de mulchingfunctie en de zijuitworp die standaard worden geleverd. De tractie met één versnelling of met snelheidsvariator (model **VK**) in combinatie met de grotere afmetingen van de wielen, biedt een hogere wendbaarheid, ook op oneffen terreinen. Ook de modellen **TBXE** en **TKE** met elektrische start met oplaadbare batterij zijn beschikbaar voor een comfortabele start zonder enige krachtsinspanning.



G 48 TK ALLROAD PLUS 4



G 48 TKE ALLROAD PLUS 4



G 48 TBR ALLROAD PLUS 4

Chassis	staal	staal	staal
Cilinderinhoud	166 cm ³	166 cm ³	140 cm ³
Motor merk/model	Emak K 655 OHV	Emak K 655i OHV - elektrische start	Briggs & Stratton reeks 575 EX OHV
Snijbreedte	46 cm	46 cm	46 cm
Voortgang (snelheid)	zelftrekker (3,6 km/u)	zelftrekker (3,6 km/u)	zelftrekker (3,6 km/u)
Instelling snijhoogte	centraal geplaatst	centraal geplaatst	centraal geplaatst
Maaihoogte	van 28 tot 75 mm	van 28 tot 75 mm	van 28 tot 75 mm
Inhoud bak	70 l	70 l	70 l
Mulching/Zijuitworp	standaard meegeleverd/standaard meegeleverd	standaard meegeleverd/standaard meegeleverd	standaard meegeleverd/standaard meegeleverd
Gewicht	36,0 Kg	37,1 Kg	33,2 Kg

* leverbaar vanaf zomer 2019.



G 48 TBXE ALLROAD PLUS 4

Chassis	staal
Cilinderinhoud	163 cm ³
Motor merk/model	Briggs & Stratton reeks 675 iS OHV
Snijbreedte	46 cm
Voortgang (snelheid)	zelftrekker (3,6 km/u)
Instelling snijhoogte	centraal geplaatst
Maaihoogte	van 28 tot 75 mm
Inhoud bak	70 l
Mulching/Zijuitworp	standaard meegeleverd/standaard meegeleverd
Gewicht	36,0 Kg

Aangedreven Grasmaaiers ALLROAD PLUS 4



G 53 TK ALLROAD PLUS 4



G 53 TBX ALLROAD PLUS 4



G 53 TBXE ALLROAD PLUS 4

Chassis	staal	staal	staal
Cilinderinhoud	196 cm ³	150 cm ³	163 cm ³
Motor merk/model	Emak K 805 OHV	Briggs & Stratton reeks 625 E OHV	Briggs & Stratton reeks 675 iS OHV
Snijbreedte	51 cm	51 cm	51 cm
Voortgang (snelheid)	zelftrekker (3,6 km/u)	zelftrekker (3,6 km/u)	zelftrekker (3,6 km/u)
Instelling snijhoogte	centraal geplaatst	centraal geplaatst	centraal geplaatst
Maaihoogte	van 28 tot 75 mm	van 28 tot 75 mm	van 28 tot 75 mm
Inhoud bak	70 l	70 l	70 l
Mulching/Zijuitworp	standaard meegeleverd/standaard meegeleverd	standaard meegeleverd/standaard meegeleverd	standaard meegeleverd/standaard meegeleverd
Gewicht	37,4 Kg	34,4 Kg	37,0 Kg



G 53 THX ALLROAD PLUS 4



G 53 VK ALLROAD PLUS 4

Chassis	staal	staal
Cilinderinhoud	166 cm ³	196 cm ³
Motor merk/model	Honda GCVx 170 OHV	Emak K 805 OHV
Snijbreedte	51 cm	51 cm
Voortgang (snelheid)	zelftrekker (3,6 km/u)	tractie met variator (van 2,5 tot 4,5 km/u)
Instelling snijhoogte	centraal geplaatst	centraal geplaatst
Maaihoogte	van 28 tot 75 mm	van 28 tot 75 mm
Inhoud bak	70 l	70 l
Mulching/Zijuitworp	standaard meegeleverd/standaard meegeleverd	standaard meegeleverd/standaard meegeleverd
Gewicht	34,0 Kg	38,6 Kg

Aangedreven Grasmaaiers ALLROAD EXA 4

De reeks **ALLROAD EXA 4** is uitgerust met alle mechanismen om het werk van particuliere gebruikers comfortabeler, wendbaarder en efficiënter te maken. Het systeem om de snijhoogte in te stellen met een handige hendel, voorzien van een knop, zorgt ervoor dat het instellen nog eenvoudiger en moeiteloos verloopt. Het ergonomische stuur met centrale scharnier kan worden versteld volgens de grootte van de gebruikers, terwijl de handige loskoppelingshendels ervoor zorgen dat de machine volledig kan worden ingeklapt en zo optimaal kan worden opgeborgen.



G 53 TK ALLROAD EXA 4

G 53 TBX ALLROAD EXA 4

Chassis	staal	staal
Cilinderinhoud	196 cm ³	163 cm ³
Motor merk/model	Emak K 805 OHV	Briggs & Stratton reeks 675 EXi OHV
Snijbreedte	51 cm	51 cm
Voortgang (snelheid)	zelftrekker (3,6 km/u)	zelftrekker (3,6 km/u)
Instelling snijhoogte	centraal geplaatst	centraal geplaatst
Maaihoogte	van 28 tot 75 mm	van 28 tot 75 mm
Inhoud bak	70 l	70 l
Mulching/Zijuitworp	standaard meegeleverd/standaard meegeleverd	standaard meegeleverd/standaard meegeleverd
Gewicht	41,8 Kg	39,4 Kg

Aangedreven Grasmaaiers ALLROAD ALUMINIUM

De modellen **ALLROAD ALUMINIUM** zijn een voorbeeld van stevigheid: ze zijn uitgerust met een chassis van 46 en 51 cm in gegoten aluminium met een dikte van 4 mm, dat een uitstekende weerstand biedt tegen botsingen en roest. Het extra sterke mulchingblad en de aerodynamische vorm van het chassis verzekeren een uitstekend maierendement en een perfecte vulling van de zak; dankzij de afgeschermde wielen met kogellagers wordt de voortgang van de machine gewaarborgd op elk werkterrein.



MAX 48 TK ALLROAD ALUMINIUM



MAX 53 TK ALLROAD ALUMINIUM

Chassis	aluminium	aluminium
Cilinderinhoud	166 cm ³	196 cm ³
Motor merk/model	Emak K 655 OHV	Emak K 805 OHV
Snijbreedte	46 cm	51 cm
Voortgang (snelheid)	zelftrekker (3,6 km/u)	zelftrekker (3,6 km/u)
Instelling snijhoogte	centraal geplaatst	centraal geplaatst
Maaihoogte	van 28 tot 75 mm	van 28 tot 75 mm
Inhoud bak	80 l	80 l
Mulching/Zijuitworp	standaard meegeleverd/niet beschikbaar	standaard meegeleverd/niet beschikbaar
Gewicht	41,5 Kg	42,6 Kg

Aangedreven Grasmaaiers ALLROAD ALUMINIUM



MAX 53 TBX ALLROAD ALUMINIUM



MAX 53 TBXE ALLROAD ALUMINIUM

Chassis	aluminium	aluminium
Cilinderinhoud	163 cm ³	163 cm ³
Motor merk/model	Briggs & Stratton reeks 675 EXi OHV	Briggs & Stratton reeks 675 iS OHV
Snijbreedte	51 cm	51 cm
Voortgang (snelheid)	zelftrekker (3,6 km/u)	zelftrekker (3,6 km/u)
Instelling snijhoogte	centraal geplaatst	centraal geplaatst
Maaihoogte	van 28 tot 75 mm	van 28 tot 75 mm
Inhoud bak	80 l	80 l
Mulching/Zijuitworp	standaard meegeleverd/niet beschikbaar	standaard meegeleverd/niet beschikbaar
Gewicht	40,9 Kg	42,5 Kg



MAX 53 VBD ALLROAD ALUMINIUM



MAX 53 THX ALLROAD ALUMINIUM

Chassis	aluminium	aluminium
Cilinderinhoud	160 cm ³	166 cm ³
Motor merk/model	Briggs & Stratton reeks 750 OHV	Honda GCVx 170 OHV
Snijbreedte	51 cm	51 cm
Voortgang (snelheid)	tractie met variator (van 2,5 tot 4,5 km/u)	zelftrekker (3,6 km/u)
Instelling snijhoogte	centraal geplaatst	centraal geplaatst
Maaihoogte	van 28 tot 75 mm	van 28 tot 75 mm
Inhoud bak	80 l	80 l
Mulching/Zijuitworp	standaard meegeleverd/niet beschikbaar	standaard meegeleverd/niet beschikbaar
Gewicht	45,5 Kg	41,6 Kg

Aangedreven Grasmaaiers ALUMINIUM PRO

Deze toestellen zijn ideaal voor grote oppervlaktes (meer dan 2000 m²), ook voor doorlopend gebruik, ze garanderen een constante kwaliteit op lange termijn dankzij technische oplossingen zoals transmissie in staal, wielen in aluminium en versterkt chassis. De ergonomie van het stuur, verdeeld in twee delen, verhoogt de bestuurbaarheid van de machine. Het systeem om de snijhoogte in te stellen (met een makkelijk bereikbare handige greep in een centrale positie) en de opvangbak in kunststof en doek (voorzien van een indicator die aangeeft dat de zak vol is) zijn maar enkele van de oplossingen om het comfort van de gebruiker te verbeteren.



MAX 53 TK ALUMINIUM PRO

MAX 53 VBD ALUMINIUM PRO

Chassis	aluminium	aluminium
Cilinderinhoud	196 cm ³	160 cm ³
Motor merk/model	Emak K 805 OHV	Briggs & Stratton reeks 750
Snijbreedte	51 cm	51 cm
Voortgang (snelheid)	zelftrekker (3,6 km/u)	tractie met variator (van 2,5 tot 4,5 km/u)
Instelling snijhoogte	centraal geplaatst	centraal geplaatst
Maaihoogte	van 30 tot 70 mm	van 30 tot 70 mm
Inhoud bak	80 l	80 l
Mulching/Zijuitworp	standaard meegeleverd/niet beschikbaar	standaard meegeleverd/niet beschikbaar
Gewicht	50,1 Kg	49,4 Kg

Professionele aangedreven Grasmaaiers LUX 55

Deze modellen worden gekenmerkt door hun buitengewone stevigheid en grote laadvermogen, ook met nat gras, en zijn uitgerust met alle kenmerken die door groenverzorgers vereist worden (professionele transmissie in aluminium, opvangzak van 80 liter en wielen in aluminium met grote diameter). Deze modellen zijn ideaal voor grote oppervlaktes (meer dan 2300 m²) voor een intensief en doorlopend gebruik, garanderen grote betrouwbaarheid en een constante kwaliteit op lange termijn.

LUX 55 TBD
LUX 55 TBI
LUX 55 HXF

Chassis	aluminium	aluminium	aluminium
Cilinderinhoud	160 cm ³	190 cm ³	163 cm ³
Motor merk/model	Briggs & Stratton reeks 750 OHV	Briggs & Stratton reeks 850 OHV	Honda GXV 160 OHV
Snijbreedte	53 cm	53 cm	53 cm
Voortgang (snelheid)	zelftrekker (3,6 km/u)	3 versnellingen (1ste: 2,2 – 2de: 3,6 – 3de: 4,5 km/u)	3 versnellingen (1ste: 2,2 – 2de: 3,6 – 3de: 4,5 km/u)
Instelling snijhoogte	centraal geplaatst	centraal geplaatst	centraal geplaatst
Maaihoogte	van 20 tot 75 mm	van 20 tot 75 mm	van 20 tot 75 mm
Inhoud bak	80 l	80 l	80 l
Mulching/Zijuitworp	optioneel/niet beschikbaar	optioneel/niet beschikbaar	optioneel/niet beschikbaar
Gewicht	53,3 Kg	51,3 Kg	63,3 Kg

Toebehoren voor Grasmaaiers



Code	Machines								
	G 48 COMFORT PLUS *	G 53 COMFORT PLUS	G 48 ALLROAD PLUS 4	G 53 ALLROAD PLUS 4	G 53 ALLROAD EXA 4	MAX 48 ALLROAD ALUMINIUM	MAX 53 ALLROAD ALUMINIUM	MAX 53 ALUMINIUM PRO	LUX 55

Mulchingkit

Kit waarmee het gemaaid grasafval in zeer kleine deeltjes kan worden versnipperd en op het grastapijt worden achtergelaten, om het gazon keurig en steeds uniform te maaien. (*Niet beschikbaar op elektrische modellen en modellen met een chassis van 41 cm).

	Mulchingkit	66110127R	○		●					
		66070096R		○		●	●			
		66090147R						●		
		66060372R							●	●
	Mulchingkit voor modellen LUX (mes + meshouder naaf + dop)	8203502AR							○	

● standaard uitrusting ○ compatibele uitrusting

Al het vermogen dat nodig is om braakliggende en bosrijke gebieden aan te pakken.

Technologie en comfort

De klepelmaaiers van **Oleo-Mac** zijn uitgerust met een professionele snijgroep. Ze garanderen een uitstekende maaikwaliteit, ook op dichte begroeiing en op heesters met middelgrote afmetingen. Deze machines zijn ontworpen om schokbestendig te zijn, dankzij de rotor die wordt ondersteund door versterkte lagers en de versterkte versnellingsbak met mechanische transmissie met 4 snelheden (3+1) met tandwielen in oliebad. De bedieningshendels voor deblokkering, remmen en versnellingsbak zijn ergonomisch en binnen handbereik. De achterwielen zijn groot om een lineaire voortgang te verzekeren, ook als er putten of oneffenheden zijn in het werkgebied.



1 De rotor van de snijgroep, gedragen door versterkte en afgeschermdelagers, zorgt ervoor dat het hele toestel in evenwicht is en bestand is tegen schokken.

2 De bedieningshendels van de klepelmaaier (deblokkering, remmen en versnellingsbak) zijn ergonomisch en handig samengebracht binnen handbereik.

3 Versterkte versnellingsbak met mechanische transmissie met 4 snelheden (3+1) en tandwielen in oliebad.

4 Grote achterwielen voor een ideale voortgang, ook als er putten of oneffenheden zijn in het werkgebied.

5 De stuurhandgreep, in de hoogte en lateraal verstelbaar, biedt maximale aanpasbaarheid en flexibiliteit voor de gebruiker tijdens het werk.

6 Maaihogte makkelijk verstelbaar dankzij de hendel met eindeloze schroef.

7 Dankzij de meedraaiende en blokkeerbare achterwielen kan de gewenste maaihogte worden behouden, ook op oneffen terreinen (**WB 80 HR11**).

8 Modellen uitgerust met Honda GX 340-motoren, een garantie voor kwaliteit en hoge prestaties.



Leidraad bij de keuze

		PLATTELAND	BOS
ONKRUID EN INVASIEVE PLANTENGROEI MAAIEN	Professionele Klepelmaaiers		WB 65 K1100H WB 65 HR11 WB 80 HR11

Het correcte onderhoud

- Vóór elk gebruik dient u na te gaan dat de **aanzuigzone** voor de koeling en de **motorcilinder** vrij zijn van onzuiverheden.
- Na elk gebruik moet het **snijcarter** zorgvuldig worden schoongemaakt en moeten eventuele plantenresten van de motor worden verwijderd.
- Controleer of het **snijmes** steeds goed geslepen is om een zo zuiver mogelijke snede te verkrijgen.
- Vervang de **pakking van de mesrem** om de 100 bedrijfsuren.
- Smeer de **lagers, de assen, de voor- en achterwielen, de ketting** om de 25 bedrijfsuren.
- Controleer het **oliepeil** om de 100 uren (minstens).
- Slijp het **mes** om de 20 bedrijfsuren en laat het uitbalanceren.

Professionele Klepelmaaiers

Professionele klepelmaaiers zijn ontworpen voor ingrijpende werkzaamheden op gras, snoeiafval, takken en lage begroeiing, kreupelhout en stoppels. Ze zijn ontwikkeld voor belastende toepassingen waar normale maaimachines ontoereikend zijn, zoals braakliggende gronden, wegbermen, sterk hellende gronden, braamstruiken en kreupelhout. De professionele maaigroep met 38/46 "Y"-vormige klepels biedt een buitengewoon maaivermogen. Dankzij de meedraaiende en blokkeerbare achterwielen, standaard meegeleverd op het model **WB 80 HR11**, kan de gewenste maaivoogte worden behouden, ook in de buurt van oneffen terreinen. De technologie gaat hand in hand met de ergonomie: deze modellen zijn uitgerust met handige stuurhandgrepen, in de hoogte en lateraal verstelbaar, en met bedieningshendels (deblokkering, remmen en versnellingsbak) die zijn samengebracht binnen handbereik.

< 5000 m²

WB 65 K1100H

< 5000 m²

POWERED BY

HONDA

WB 65 HR11

Cilinderinhoud	302 cm ³	389 cm ³
Motor merk/model	Emak K 1100 H	Honda GX 340
Snijbreedte	65 cm – 38 messen	65 cm – 38 messen
Transmissie	tractie 3 versnellingen + achteruitversnelling	tractie 3 versnellingen + achteruitversnelling
Instelling snijhoogte	centraal geplaatst (20 - 80 mm)	centraal geplaatst (20 - 80 mm)
Instelling handgreep	4 standen in de hoogte + 5 standen zijwaarts	4 standen in de hoogte + 5 standen zijwaarts
Wielen	2 + 2 meedraaiend met rem	2 + 2 meedraaiend met rem
Snelheid	1de: 1,2 - 2de: 2,2 - 3de: 3,4 1steR: 2,2 km/u	1de: 1,2 - 2de: 2,2 - 3de: 3,4 1steR: 2,2 km/u
Afmetingen	1657x1092x814 mm	1657x1092x814 mm
Gewicht	160 Kg	162 Kg

< 5000 m²

POWERED BY

HONDA

WB 80 HR11

Cilinderinhoud	389 cm ³
Motor merk/model	Honda GX 340
Snijbreedte	80 cm – 46 messen
Transmissie	tractie 3 versnellingen + achteruitversnelling
Instelling snijhoogte	centraal geplaatst (20 - 80 mm)
Instelling handgreep	4 standen in de hoogte + 5 standen zijwaarts
Wielen	2 + 2 meedraaiend met rem
Snelheid	1ste: 1,2 - 2de: 2,2 - 3de: 3,4 1steR: 2,2 km/u
Afmetingen	1657x1092x964 mm
Gewicht	174 Kg





Pak elk gazon comfortabel en vastberaden aan, aan het stuur van de **Oleo-Mac**-zitmaaiers.

Technologie en confort

Zitmaaiers zijn een fundamenteel hulpmiddel voor de verzorging van tuinen met grote afmetingen, parken en openbare groenzones. In die gevallen kan een wendbaar en krachtig toestel het verschil uitmaken. De **Oleo-Mac**-zitmaaiers zijn stevig en buitengewoon wendbaar, uitgerust met stuursystemen waarmee ook zeer krappe bochten kunnen worden genomen. Dankzij hun manoeuvreerbaarheid in de buurt van planten en heesters bieden ze een hogere precisie en snelheid bij de afwerkingen. De **Oleo-Mac**-modellen kunnen de beweging aanpassen aan het soort terrein. Met hydrostatische transmissie waarmee de snelheid en de versnelling via één enkele pedaal kunnen worden gecontroleerd, zonder te hoeven stoppen. De motor, die doorslaggevend is voor de kwaliteit van de snelheid en de maaicapaciteit van de snijmessen, verschilt qua vermogen in de diverse modellen, zodat deze steeds aangepast zijn aan de omvang en het soort oppervlak dat men wil maaien.



1 Model **MISTRAL** uitgerust met "4-cutting device": flexibel maaisysteem dat mulching, opvang, standaard zijuitworp en deflector voor achteruitworp (optioneel) omvat.

2 Op de **MISTRAL**-modellen is de inschakeling van de elektromagnetische koppeling snel en geruisloos dankzij een handige knop op het bedieningspaneel.

3 Mogelijkheid om het model **MISTRAL** verticaal te kantelen: ideaal om de snijplaat en het mes schoon te maken en de afmetingen tijdens het opbergen in de garage tot een minimum te beperken.

4 Nieuwe zitmaaiers met zijuitworp waarbij de snelheid wordt geregeld door een dubbele pedaal die rechtstreeks de hydrostatische transmissie bedient. Dankzij deze oplossing kan de rijrichting worden veranderd en kan de snelheid tijdens het gebruik worden gecontroleerd.

5 Het lcd-display geeft een snelle en onmiddellijke weergave van de belangrijkste informatie van de zitmaaier zoals de bedrijfsuren, de accuspanning, het brandstofniveau (**103/22 V**, **123/22 V**).

6 Vooras in een staallegering om bestand te zijn tegen extreme toepassingen en eventuele schokken (modellen **106**).

7 Zelfsperrend differentieel dat maximale tractie op alle soorten terreinen en hellingen garandeert (**APACHE**).

8 "Change over"-systeem waarmee de laadtunnel via een handige hendel kan worden gesloten, waardoor automatisch wordt overgestapt van de opvangfunctie op de mulchingfunctie (modellen **106**).



Leidraad bij de keuze

		STAD	THUIS	PLATTELAND	BOS
HET GRAS VAN HET GAZON OP GROTE OPPERVLAKKEN MAAIEN	RIDER-Zitmaaiers		MISTRAL 72/12,5 K H MISTRAL 72/13 H		
	Zitmaaiers met zijdelingse uitworp		OM 98 L/14,5 K OM 108 L/18,5		
	Zitmaaiers met achteruitworp		OM 84/14,5 K OM 92/13 H OM 93/16 K OM 93/16,5 OM 103/16 K OM 103/21 OM 103/22 V OM 106/22 H OM 123/22 V		
	Professionele allesmaaiende Zitmaaiers		APACHE 92 EVO APACHE 92 EVO 4x4		

Het correcte onderhoud

- Controleer om de 25 bedrijfsuren de **bevestiging en de scherpte** van het **snijmes**.
- Controleer om de 20 bedrijfsuren de **afstelling van de rem, de tractie, de toestand van de transmissieriem** en de **koppeling van het snijmes**: in geval van slijtage kunt u zich tot het servicecentrum wenden.
- Controleer af en toe alle **bevestigingen en de algemene smering**.
- Controleer het **oliepeil** en ververs de olie na de eerste 10 bedrijfsuren en vervolgens om de 50 uren.
- Controleer de **lucht- en brandstoffilter**, vervang die als ze te vuil zijn.
- Controleer de **spanning van de banden**.

RIDER-Zitmaaiers

Rider-zitmaaiers voor kleine en middelgrote oppervlaktes, tot 4.000 m². De kleine en compacte Rider-zitmaaiers, met een vermogen tot 13 pk, kunnen vlot en precies manoeuvreren in tuinen vol planten of met hindernissen. Enkele modellen kunnen worden omgebouwd naar mulchingfunctie, terwijl het model "4-cutting device" ombouwbaar is naar zijuitworp met standaard meegeleverde deflector. Het besturen is comfortabel en veilig in alle situaties en op alle soorten terreinen.

Enkel beschikbaar
op bepaalde markten



MISTRAL 72/12,5 K H

MISTRAL 72/13 H

Cilinderinhoud	413 cm ³	344 cm ³
Motor merk/model	Emak K 1250 AVD	B&S Powerbuilt reeks 3125 AVS
Snijbreedte	72 cm	72 cm
Maaihoogte	30-80 mm, 7 standen	30-80 mm, 7 standen
Voortgang	hydrostatisch	hydrostatisch
Snelheid	van 0 tot 8,6 km/u in vooruit van 0 tot 3,2 km/u in achteruit	van 0 tot 8,6 km/u in vooruit van 0 tot 3,2 km/u in achteruit
Draaicirkel	45 cm	45 cm
Inhoud zak	180 l	180 l
Afmetingen	198x73x110 cm	198x73x110 cm
Mulching/Zijuitworp	optioneel/ optioneel	standaard meegeleverd/standaard meegeleverd
Gewicht	192 Kg	192 Kg

Zitmaaiers met zijdelingse uitworp

Zitmaaiers met zijdelingse uitworp zijn ideaal voor oppervlaktes tot 8.000 m². Deze modellen hebben een hydrostatische transmissie voor een lineaire voortgang en de bedieningen handig samengebracht op het bedieningspaneel. Dankzij een zeer eenvoudig te monteren kit kunnen enkele modellen worden omgebouwd naar mulchingfunctie: een systeem dat het gemaaid gras lang laat circuleren, versnipperd onder het chassis en op het gazon achterlaat; zo vormt het een kostbare voedingsbron voor het gazon zelf.

Enkel beschikbaar op bepaalde markten



OM 98 L/14,5 K



OM 108 L/18,5

Cilinderinhoud	432 cm ³	500 cm ³
Motor merk/model	Emak K 1450 AVD	B&S Powerbuilt reeks 4185 AVS
Snijbreedte	98 cm	108 cm
Maaihoogte	30-80 mm, 7 standen	30-80 mm, 7 standen
Voortgang	hydrostatisch	hydrostatisch
Snelheid	van 0 tot 8,8 km/u in vooruit van 0 tot 3,8 km/u in achteruit	van 0 tot 8,8 km/u in vooruit van 0 tot 3,8 km/u in achteruit
Draaicirkel	70 cm	65 cm
Afmetingen	172x119x106 cm	172x132x106 cm
Mulching/Zijuitworp	standaard meegeleverd/standaard meegeleverd	standaard meegeleverd/standaard meegeleverd
Gewicht	160 Kg	171 Kg

Zitmaaiers met achteruitworp

Zitmaaiers met achteruitworp staan garant voor stevigheid, betrouwbaarheid, hoog maaai- en laadvermogen. Deze zijn ontworpen voor oppervlakken tot 9.000 m², zijn uitgerust met een hydrostatische transmissie, een elektromagnetisch schakelbare koppeling van de snijmesses en de mogelijkheid tot mulching. De zitmaaiers met achteruitworp **OM 84/14,5 K**, met een maaibreedte van 84 cm, is ideaal voor maaien en opvangen in beperkte ruimtes. Het volledige gamma zitmaaiers met achteruitworp voldoet aan de vereisten van de meest veeleisende gebruikers, die op zoek zijn naar geavanceerde maaiprestaties in combinatie met een ongezien rijcomfort. Ze kunnen uitgerust zijn voor de opvang, waarbij de ruime opvangbak (tot 320 liter) wordt gebruikt, voor achterwaartse uitworp, of om het fijngesnipperde gras op het terrein te verspreiden (mulchingfunctie).

Enkel beschikbaar
op bepaalde markten



< 4000 m²



OM 84/14,5 K



< 5000 m²



OM 92/13 H

Cilinderinhoud	432 cm ³	344 cm ³
Motor merk/model	Emak K 1450 AVD	B&S Intek reeks 3130 AVS
Snijbreedte	84 cm	92 cm
Maaihogte	30-80 mm, 7 standen	20-80 mm, 6 standen
Voortgang	hydrostatisch	hydrostatisch
Snelheid	van 0 tot 8,8 km/u in vooruit van 0 tot 3,8 km/u in achteruit	van 0 tot 9,0 km/u in vooruit van 0 tot 7,0 km/u in achteruit
Draaicirkel	90 cm	80 cm
Inhoud zak	240 l	300 l
Afmetingen	234x90x109 cm	248x95x112 cm
Mulching/Zijuitworp	standaard meegeleverd/niet beschikbaar	optioneel/niet beschikbaar
Gewicht	180 Kg	255 Kg

Zitmaaiers met achteruitworp



OM 93/16 K



OM 93/16,5

Cilinderinhoud	452 cm ³	500 cm ³
Motor merk/model	Emak K 1600 AVD	B&S Intek reeks 4165 OHV
Snijbreedte	92 cm	92 cm
Maaiahogte	25-80 mm, 7 standen	25-80 mm, 7 standen
Voortgang	hydrostatisch	hydrostatisch
Snelheid	van 0 tot 8,8 km/u in vooruit van 0 tot 3,8 km/u in achteruit	van 0 tot 8,8 km/u in vooruit van 0 tot 3,8 km/u in achteruit
Draaicirkel	80 cm	80 cm
Inhoud zak	290 l	290 l
Afmetingen	249x96x114 cm	249x96x114 cm
Mulching/Zijuitworp	standaard meegeleverd/niet beschikbaar	standaard meegeleverd/niet beschikbaar
Gewicht	198 Kg	203 Kg



OM 103/16 K



OM 103/21

Cilinderinhoud	452 cm ³	540 cm ³
Motor merk/model	Emak K 1600 AVD	B&S Intek reeks 5210 OHV
Snijbreedte	102 cm	102 cm
Maaiahogte	25-80 mm, 7 standen	25-80 mm, 7 standen
Voortgang	hydrostatisch	hydrostatisch
Snelheid	van 0 tot 8,8 km/u in vooruit van 0 tot 3,8 km/u in achteruit	van 0 tot 8,8 km/u in vooruit van 0 tot 3,8 km/u in achteruit
Draaicirkel	88 cm	88 cm
Inhoud zak	290 l	290 l
Afmetingen	249x105x114 cm	249x105x114 cm
Mulching/Zijuitworp	standaard meegeleverd/niet beschikbaar	standaard meegeleverd/niet beschikbaar
Gewicht	222 Kg	224 Kg

Zitmaaiers met achteruitworp



< 7000 m²

**OM 103/22 V**

< 7000 m²

**OM 106/22 H**

Cilinderinhoud	656 cm ³	656 cm ³
Motor merk/model	B&S Professional V-Twin reeks 7220	B&S Professional V-Twin reeks 7220
Snijbreedte	102 cm	102 cm
Maaiahogte	30-90 mm, 7 standen	30-95 mm, 7 standen
Voortgang	hydrostatisch	hydrostatisch
Snelheid	van 0 tot 8,8 km/u in vooruit van 0 tot 4,5 km/u in achteruit	van 0 tot 9,0 km/u in vooruit van 0 tot 4,5 km/u in achteruit
Draaicirkel	96 cm	40 cm
Inhoud zak	320 l	320 l
Afmetingen	242x105x107 cm	242x106x116 cm
Mulching/Zijuitworp	standaard meegeleverd/niet beschikbaar	optioneel/niet beschikbaar
Gewicht	225 Kg	278 Kg



< 9000 m²

**OM 123/22 V**

Cilinderinhoud	656 cm ³
Motor merk/model	B&S Professional V-Twin reeks 7220
Snijbreedte	122 cm
Maaiahogte	30-90 mm, 7 standen
Voortgang	hydrostatisch
Snelheid	van 0 tot 8,8 km/u in vooruit van 0 tot 4,5 km/u in achteruit
Draaicirkel	90 cm
Inhoud zak	320 l
Afmetingen	242x105x107 cm
Mulching/Zijuitworp	standaard meegeleverd/niet beschikbaar
Gewicht	231 Kg

Professionele allesmaaiende Zitmaaiers

De professionele allesmaaiende zitmaaiers zijn stevig en betrouwbaar, en zijn geschikt voor grote oppervlakken, tot 9.000 m². Ze zijn ontworpen voor het schoonmaken van braakliggende gronden en terreinen met dichte begroeiing, op oneffen en hellende terreinen waar het opvangen van het gras niet noodzakelijk is. Deze zitmaaiers zijn uitgerust met uiteenlopende mechanismen om het werk van de gebruiker te vergemakkelijken, zoals de hydrostatische transmissie met een enkele pedaal om de snelheid en de versnelling te controleren, het zelfsperrend differentieel en de elektromagnetische inschakeling van de snijmesses.

Enkel beschikbaar
op bepaalde markten



APACHE 92 EVO

APACHE 92 EVO 4x4

Cilinderinhoud	570 cm ³	627 cm ³
Motor merk/model	B&S Vanguard V-Twin	B&S Vanguard V-Twin
Snijbreedte	92 cm	92 cm
Maaihogte	50-120 mm, 6 standen	50-120 mm, 6 standen
Voortgang	hydrostatisch differentieel zelfsperrend	hydrostatisch 4x4 met zelfsperrend differentieel
Snelheid	van 0 tot 8,5 km/u in voorruit van 0 tot 4,5 km/u in achteruit	van 0 tot 9,0 km/u in voorruit van 0 tot 5,0 km/u in achteruit
Draaicirkel	65 cm	65 cm
Afmetingen	231x101x151 cm	231x101x151 cm
Mulching/Zijuitworp	standaard meegeleverd/niet beschikbaar	standaard meegeleverd/niet beschikbaar
Gewicht	317 Kg	350 Kg

Toebehoren voor Zitmaaiers

		Code	Machines															
			MISTRAL 72/13 H	MISTRAL 72/12,5 K H	98 L	108 L	84	92	106	95	105	125	93	103/16 K - 103/21	103/22 V	123	APACHE EVO 4x2 - 4x4	
Trekkerkit Om een kleine aanhangwagen te trekken.																		
	Trekkerkit	68130458	●	○														
		68050004			○	○												
		68050005					○											
		68120007																○
		68050024												○	○			
		68050025														○	○	
Sneeuwblad Buitengewoon stevige metalen bladen, ideaal om sneeuw te ruimen op opritten en voetpaden Beschikbaar met rubber afstrijklat.																		
	Sneeuwblad met rubber afstrijklat	68120009A							○								○	
		68120026						○										
	Sneeuwblad met verbindingsslens	68050015								○	○	○						
	Sneeuwschuifadaptor	68120031								○								
		68120015																○
		68120027							○									
Sneeuwschuif 120 cm	68050027													○	○			
Sneeuwkettingen Garanderen een betere grip en tractie op het terrein bij interventies in de sneeuw Makkelijk te monteren en te demonteren Beschikbaar voor wielen van 18" en 20".																		
	Sneeuwkettingen voor wielen 20 x 10-8	68120014							○	○	○							
	Sneeuwkettingen voor wielen 23 x 10.50-12	68050009									○	○						
	Sneeuwkettingen voor wielen 18 x 8.50-8	68050026													○	○		
Bumperkit Vooraan aangebracht, biedt een betere weerstand tegen schokken.																		
	Bumperkit	68050018										○	○	○				
Aanhangwagentje Licht en resistent, ideaal voor het transport van gras, snoeiafval of ander materiaal Structuur in staal, demonteerbaar, met versterkte stang Afmetingen 77 x 103 x 28 mm. Max draagvermogen ongeveer 230 kg.																		
	Aanhangwagentje	68130005A	○	○	○	○	○	○	○	○	○	○	○	○	○	○	○	
Tuinwals Tuinwals, ideaal om het terrein te comprimeren na het inzaaien.																		
	Tuinwals	68050010	○	○	○	○	○	○	○	○	○	○	○	○	○	○	○	

● standaard uitrusting ○ compatibele uitrusting



Behandelingen en irrigatie

Waterpompen

■ PLANTEN, WIJNGAARDEN, MOESTUINEN IRRIGEREN



Ruggedragen Vernevelaars

■ ONGEDIERTE BESTRIJDEN IN PLANTEN, WIJNGAARDEN, MOESTUINEN



Rugspuiten

■ PLANTEN, WIJNGAARDEN, MOESTUINEN VERNEVELEN



Oleo-Mac-waterpompen: de kracht van het water die de dorst van de bodem lest, binnen handbereik.

Technologie en comfort

Het volledige gamma **Oleo-Mac**-waterpompen voldoet zowel aan de behoeften van de particuliere als de professionele gebruikers, zowel in de landbouw als in de bouwsector. Ze zijn licht en wendbaar, maar tegelijkertijd stevig en buitengewoon betrouwbaar op lange termijn, en zijn ontworpen om planten, wijngaarden en moestuinen te irrigeren, of om water weg te pompen. De **Oleo-Mac**-waterpompen zijn uitgerust met een hoge verhouding opvoerhoogte/debiet die maximale flexibiliteit en een optimaal rendement biedt in alle werkomstandigheden, ook ver van de waterbronnen.



1



2



3



4



5



6

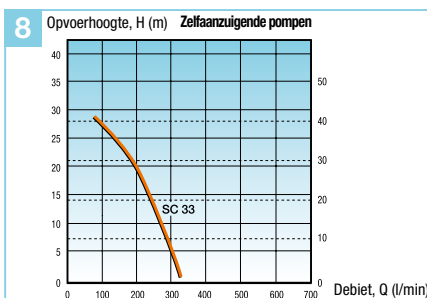
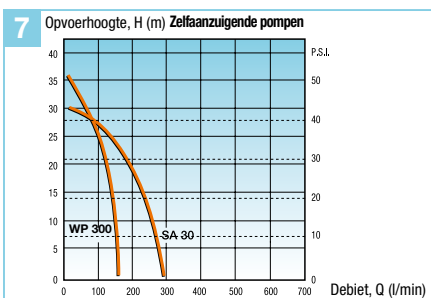

1 Het hoge debiet van de pompen en de lange bedrijfsautonomie bieden een maximaal rendement zonder pauzes.

2 Dankzij de behuizing in kunststof (**WP 300**) is de machine buitengewoon licht.

3 Stevig buisvormig stalen frame om het vervoer van de machine te vergemakkelijken en tegen botsingen te beschermen (**SA 30 TLA**).

4 Stevige pompbehuizing in aluminium voor een maximale levensduur (**SA 30 TLA, SC 33**).

5 Motoras in staal en zuiger in twee delen: garandeert een langere levensduur.

6 Grote brandstoftanks voor een lange bedrijfsautonomie.

7 Zelfaanzuigende pompen: De modellen van **Oleo-Mac** worden gekenmerkt door een uitstekende verhouding opvoerhoogte/debiet.

8 Zelfaanzuigende pompen: De modellen van **Oleo-Mac** worden gekenmerkt door een uitstekende verhouding opvoerhoogte/debiet.

Leidraad bij de keuze

WP 300

		Totale opvoerhoogte H (m)							
		1,5	3	5	10	15	20	25	30
Totale lengte van de buizen Ø 25 mm	5	137	132	128	124	108	98	72	57
	20	108	104	100	89	76	63	57	41
	50	82	79	76	67	58	46	33	12
	100	62	60	57	50	43	34	25	10
	200	46	44	42	37	32	25	16	
	500	28	27	25	22	20	15		
L (m)		Debiet Q (l/min)							

SA 30 TLA

		Totale opvoerhoogte H (m)							
		1,5	3	5	10	15	20	25	30
Totale lengte van de buizen Ø 40 mm	5	266	260	247	205	185	150	100	50
	20	240	230	220	195	167	132	85	45
	50	202	195	185	165	142	115	72	40
	100	170	162	157	140	118	98	70	37
	200	130	127	120	107	92	76	55	
	500	90	87	82	72	63	51	40	
L (m)		Debiet Q (l/min)							

SC 33

		Totale opvoerhoogte H (m)							
		1,5	3	5	10	15	20	25	30
Totale lengte van de buizen Ø 40 mm	5	308	300	286	250	205	160	120	55
	20	270	260	250	220	185	150	100	53
	50	222	212	203	180	152	123	90	50
	100	177	171	165	148	125	102	78	40
	200	137	130	125	110	98	80	58	
	500	90	88	82	75	65	52	40	
L (m)		Debiet Q (l/min)							

Het correcte onderhoud

Gewoon onderhoud zelfaanzuigende/niet-zelfaanzuigende waterpompen

- Maak om de 10 bedrijfsuren de **luchtfilter** schoon (versie stalen netje) met benzine, maak droog en hermonteer; bij de versie met luchtfilter in spons of stof moet u goed schudden en blazen met perslucht; indien hij beschadigd is, moet hij vervangen worden.
- Controleer af en toe de toestand van de **brandstoffilter**; bij de uitvoering met carburator met vlotterkamer bevindt deze zich op de aansluiting van de carburator en moet hij met benzine worden schoongemaakt; bij de uitvoering met membraancarburator moet hij vervangen worden als hij vuil is.
- Maak af en toe de **bougie schoon en controleer de afstand tussen de elektroden** (0,5 mm); bij de 4-taktuitvoering controleert u om de 10 bedrijfsuren het **oliepeil** en ververs u de olie na 50 uren.

Buitengewoon onderhoud

- Controleer om de 300 uren de **aanzuig/aanvoerwaarde**.
- Controleer minstens eenmaal per jaar **de membranen** van de waterpomp onder druk en vervang deze eventueel.
- **Ververs de olie** en controleer of de **schroeven** van de waterpomp zijn aangespannen.

Zelfaanzuigende Waterpompen

De zelfaanzuigende waterpompen zijn het ideale instrument voor het irrigeren van tuinen en kleine gewassen. Klein, uiterst licht en betrouwbaar met een bedrijfsautonomie van 1 uur met een volle tank. Het model **WP 300** vermindert aanzienlijk de geluidsemissies en de trillingen dankzij de nieuwe configuratie van de motor, ingesteld op een lager toerental. Het model **SA 30 TLA** is ontworpen om nog beter bestand te zijn tegen intensief en langdurig gebruik, met drijfvas en drijfstang in gesmeed staal.

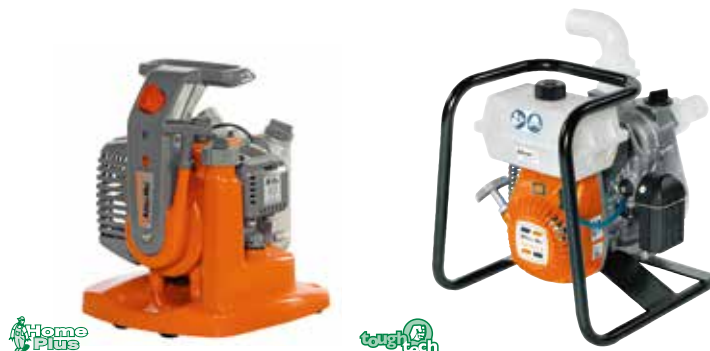

	WP 300	SA 30 TLA
Vermogen	1,3 pk – 1,0 kW	2,1 pk - 1,6 kW
Cilinderinhoud	30 cm ³	50,2 cm ³
Max debiet/max opvoerhoogte	150 l/min/36 m	270 l/min/30 m
Ø aanzuiging/aanvoer/aanzuighoogte	1"/25,4 mm/7 m	1,5"/38,1 mm/7,3 m
Soort pomp	centrifuge	centrifuge
Inhoud brandstoftank	0,83 l	1,10 l
Niveau druk/akoestisch vermogen	99,3/102 dB(A)	88/100,8 dB(A)
Totaal droog gewicht	5,5 Kg	8,5 Kg

Niet-zelfaanzuigende Waterpomp

De niet-zelfaanzuigende waterpomp vormt de optimale oplossing om een groot vloeistofdebiet aan te zuigen, mede dankzij de lange bedrijfsautonomie. Ze is uitgerust met een praktische handvat om ze makkelijk te transporteren en een stevig buisvormig stalen frame om ze tegen botsingen te beschermen. De niet-zelfaanzuigende waterpomp **SC 33** is ontworpen voor een maximale levensduur en slijtagebestendigheid, dankzij een stevige pompbehuizing in aluminium en de mechanische dichtingen in keramiek.

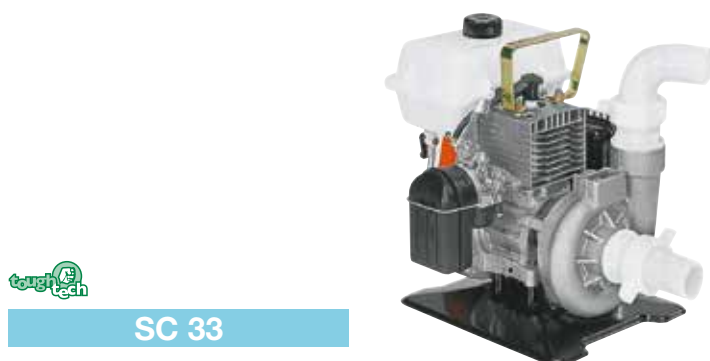

	SC 33
Vermogen	2,1 pk - 1,6 kW
Cilinderinhoud	50,2 cm ³
Max debiet/max opvoerhoogte	320 l/min/30 m
Ø aanzuiging/aanvoer/aanzuighoogte	1,50"/38,1 mm/7,3 m
Soort pomp	centrifuge
Inhoud brandstoftank	1,10 l
Niveau druk/akoestisch vermogen	88/100,8 dB(A)
Totaal droog gewicht	6,5 Kg

Toebehoren voor Waterpompen

Code	Machines		
	SA 30 TLA	WP 300	SC 33

Kit aansluitingen en waterfilter

Verbindingskit met bijhorende pakkingen om een optimale waterdichtheid en hoge prestaties te garanderen. Maken een vlotte aansluiting tussen de pomp en diverse rubber slangen mogelijk.

	Verbindingskit 1"	34000002R	●	●	
	Waterfilter met verbinding van 1"	34000001R	●	●	
	Spiraalbuis Ø 1" lengte 4 m	340000031		○	
	Verbindingskit 1" 1/2	341000016A	●		●
	Waterfilter met verbinding van 1" 1/2	341000017	●		
	Optionele verbindingskit kromming met reductie van 1" 1/2 naar 1"	341000102	●		
	Waterfilter met verbinding van 1" 1/2 en voetklep	332000010R			●

Wendbaar, veelzijdig en intelligent: topprestaties voor uw groenzorg.

Technologie en comfort

De ruggedragen vernevelaars staan synoniem voor ergonomie en efficiëntie, om de beste prestaties te combineren met het comfort van de gebruiker. De bedieningen op het handvat zijn perfect bereikbaar, de tanks zijn bijzonder ruim, de ventilator – in aluminium – is veilig en efficiënt. De benzinemotor waarborgt betrouwbaarheid en duurzaamheid op lange termijn, en de straal is regelbaar afhankelijk van het soort behandeling en het soort begroeiing dat moet worden behandeld.

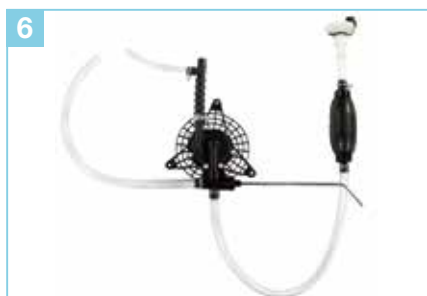
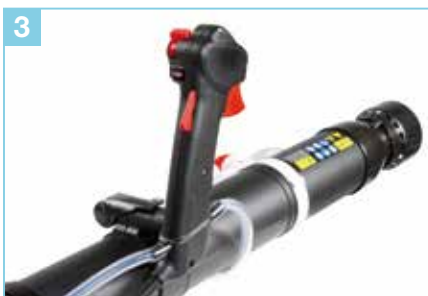

1 De openingshoek van de straal kan snel en handig worden ingesteld zonder het werk te onderbreken, om zo doelgericht alle soorten gewassen te behandelen.

2 De filter is buitengewoon makkelijk bereikbaar, zonder hulpmiddelen, wat het onderhoud vergemakelijkt.

3 De bedieningen zijn perfect toegankelijk en de handgreep is makkelijk verstelbaar afhankelijk van het soort begroeiing dat moet worden behandeld. Ze kan ook naar voren worden gekanteld voor een optimale positie van de pols bij behandelingen met de buis in verticale positie.

4 Machine uitgerust met een optionele boosterpomp, die de reikwijdte van de vloeistoffen vergroot om beter in de hoogte te werken (**MB 800**).

5 De optionele ULV-kit biedt een optimale verneveling van de vloeistoffen, voor een doelgerichte behandeling, om zo onnodige verspillingen te vermijden.

6 De boosterpomp voor **MB 900** houdt de vloeistoffenoplossing in de tank gemengd en is op verzoek ook beschikbaar in de versie 'booster en vul' om de tank te kunnen vullen zonder de machine van de schouders te hoeven nemen.

7 Ergonomisch harnas en behuizing op een trillingdempend systeem voor een maximaal gebruikscomfort. Bij het model **MB 900** kan het zwaartepunt van de vernevelaar worden verlaagd via de bevestiging van de schouderriemen aan de tank, zodat de trillingen tijdens het bewegen worden beperkt.

8 Makkelijk te installeren poederkit met talloze mogelijkheden om de hoeveelheid te regelen.

Ruggedragen Vernevelaars



Leidraad bij de keuze

		PLATTELAND	STAD
ONGEDIERTE BESTRIJDEN IN PLANTEN, WIJNGAARDEN, MOESTUINEN	Ruggedragen Vernevelaars	MB 80 / MB 800 MB 90 / MB 900	

Het correcte onderhoud

- Controleer af en toe de **luchtfILTER**, vervang hem indien hij beschadigd is; controleer de **brandstoffilter**, vervang hem indien hij vuil is.
- Controleer af en toe de **bougje** en controleer de **afstand tussen de elektroden** (0,5 mm).
- Maak af en toe het **beschermingsrooster van de ventilator** schoon van afval en vuil.
- Maak af en toe de **schoepen van de cilinder** schoon van afval en vuil met een borstel en perslucht.
- Verwijder wekelijks **het afsluitnet** van de pot en verwijder de koolstofresten.
- Controleer en was de **vloeistoffilters** met schoonmaakmiddel en droog ze af; maak de **ULV-filter** schoon met perslucht in de zes gekalibreerde gaten.
- Indien zeer agressieve chemische producten zijn gebruikt, moet u de **pakkingen** controleren en/of vervangen.
- Maak het gereedschap na elke behandeling zorgvuldig schoon.

Ruggedragen Vernevelaars

Voor de behandeling en ongediertebestrijding van gewassen, kleine plantages en kwekerijen. Kunnen vloeistoffen (zoals schimmelwerende en anti-parasitaire middelen) of poeders verspreiden. Worden gekenmerkt door een ergonomisch harnas en behuizing op een trillingdempend systeem voor een maximaal gebruikskomfort; met name bij het model **MB 90 / MB 900** zijn de schouderriemen rechtstreeks aan de tank bevestigd, waardoor het zwaartepunt van de vernevelaar kan worden verlaagd en de trillingen tijdens het bewegen worden beperkt.

**MB 80****MB 800****MB 90****MB 900**

Vermogen	5,0 pk - 3,7 kW (SAE)	5,0 pk - 3,6 kW
Cilinderinhoud	72,4 cm ³	77 cm ³
Max luchtdebiet	16,0 m ³ /min	27 m ³ /min
Luchtsnelheid	120 m/sec	105 m/sec
Uitstoot vloeistoffen	0,5 ÷ 3 l/min	0,1 ÷ 3,5 l/min
Inhoud vloeistoftank	14 l	17 l
Niveau druk/akoestisch vermogen	95,7/109,6 dB(A)	103/115 dB(A)
Trillingsniveau links/rechts	< 2,5 m/s ²	< 2,5 m/s ²
Gewicht	12,5 Kg	11,8 Kg

Toebehoren voor ruggedragen Vernevelaars

		Code	Machines		
			AM 162	MB 80/MB 800	MB 90/MB 900
Poederkit Kit voor de ombouw van de behandeling met chemische poeders naar kleine korrels. De poeders/korrels komen niet in aanraking met de ventilator maar worden rechtstreeks naar de sproeibuis geleid.					
	Poederkit	365200114		<input type="radio"/>	
		56022014	<input type="radio"/>		
		56062004			<input type="radio"/>
Kit diffusers Hiermee kan de gebruiker de vloeistofstraal richten of dempen afhankelijk van de specifieke vereisten en op basis van de schimmelwerende vloeistoffen.					
	Kit dubbele straal	365100062A		<input type="radio"/>	
	Kit 3 diffusers	56062003			<input type="radio"/>
Kit ULV Hiermee kunnen de vloeistoffen optimaal verneveld worden, voor een doelgerichte behandeling en om nutteloze verspreiding of verspilling van vloeistof te voorkomen. Voor AM 162 wordt het gebruik in combinatie met de boosterpomppkit code 365200273R aanbevolen.					
	Kit ULV	365200203A	<input checked="" type="radio"/>	<input type="radio"/>	
		56062005			<input type="radio"/>
Boosterpomp De boosterpomp houdt de vloeistoffenoplossing in de tank gemengd en verhoogt en stabiliseert het uitstroomdebiet van het product. Met de "booster en vul"-versie kan de tank worden gevuld zonder de machine van de schouders te hoeven nemen.					
	Kit boosterpomp	365200273CR	<input checked="" type="radio"/>	<input type="radio"/>	
	Kit boosterpomp	56062001			<input type="radio"/>
	Kit boosterpomp en vulling	56062002			<input type="radio"/>
Ombouwkit van vernevelaar naar blazer Handige ombouwkit van ruggedragen vernevelaar naar professionele blazer.					
	Ombouwkit van vernevelaar naar blazer	56020129	<input type="radio"/>		
Kit verlengslangen Hiermee kan de hoek van het uiteinde van de sproeibuis worden gewijzigd om de straal aan te passen aan de verschillende behandelingen.					
	Kit verlengslangen	56062006			<input type="radio"/>

● standaard uitrusting

○ compatibele uitrusting

Handig en krachtig: Rugspuiten kennen geen hindernissen.

Technologie en comfort

De rugspuiten van **Oleo-Mac** zijn ideaal voor doelgerichte en selectieve behandelingen. De druk en de verneveling van de straal kunnen worden geregeld met twee handige handvaten. Dankzij de "Primer"- en "Lift Starter"-mechanismen zijn de rugspuiten vlot te starten. Er zijn ook spuiten beschikbaar met meervoudige stralen, met 1 tot 5 openingen voor uiteenlopende behandelingen op grote oppervlakken of waar verschillende druk- of vernevelingsgraden vereist zijn. De verlengslang van 670 mm is nuttig voor doelgerichte behandelingen in moeilijk te bereiken posities. Kan worden gebruikt met meer dan een verlengslang per keer.



1 Bij de rugspuit kan de druk worden geregeld tot een maximum van 35 bar dankzij een handig handvat.

2 Dankzij de "Lift Starter" is de rugspuit heel eenvoudig te starten.

3 Handige manuele instelling van de verneveling van de straal.

4 Ontluchtingsstelsysteem van de tank, dat elk verlies, ook per ongeluk, vermijdt.

5 Makkelijke toegang tot de luchtfilter en de bougie voor een snel en eenvoudig onderhoud.

6 Frame voorzien van een zacht en breed kussen; breed harnas in transpirerend materiaal.

7 Ruime keuze aan sproeikoppen met twee, drie en vier gaten voor behandelingen van gewassen op grote oppervlakken.



Leidraad bij de keuze

		THUIS	PLATTELAND	STAD
PLANTEN, WIJNGAARDEN, MOESTUINEN VERNEVELEN	Rugspuiten		SP 126	

Het correcte onderhoud

- Controleer **de luchtfilter** en vervang deze als hij verstopt of beschadigd is.
- Controleer af en toe de toestand van de **brandstoffilter**; vervang hem als hij te vuil is.
- Maak af en toe de **schoepen van de cilinder** schoon van afval en vuil met een borstel en perslucht.
- Maak af en toe **de bougie schoon en controleer** de afstand tussen de elektroden (0,5 mm).

Rugspuiten

Lange bedrijfsautonomie dankzij de grote tank en de motor met een laag specifiek verbruik. Hoge bestendigheid tegen belastingen, ook bij langdurig werk in moeilijke omgevingen, dankzij de pomp in messing die bestand is tegen corrosie en een lange levensduur biedt.





SP 126

Vermogen	1,2 pk - 0,9 kW
Cilinderinhoud	25,4 cm ³
Inhoud vloeistoftank	25 l
Max debiet	8 l/min
Max druk	35 Kg/cm ²
Niveau druk/akoestisch vermogen	93/101 dB(A)
Trillingsniveau	< 2,5 m/s ²
Gewicht	9,0 Kg



Toebehoren voor Rugspuiten



	Code	Machines
		SP 126
Verlengslang Modulaire verlengslang van 670 mm (er kan er meer dan één tegelijk worden gebruikt) voor doelgerichte behandelingen in moeilijk te bereiken posities.		
	Verlengslang	S0111000R <input type="radio"/>
Sproeikoppen Uitgebreid gamma sproeikoppen met 1 tot 5 gaten voor uiteenlopende behandelingen op akkers met ruime afmetingen of waar verschillende mates van verneveling of druk vereist zijn.		
	Volledige verstelbare sproeikop met 1 gat Ø 1,4 mm	S0112000R <input type="radio"/>
	Standaard ronde sproeikop Ø 1,4 mm	S0112002 <input type="radio"/>
	Ronde sproeikop opt. Ø 1,0 mm	56010021 <input type="radio"/>
	Ronde sproeikop opt. Ø 0,8 mm	56010022 <input type="radio"/>
Vaste spuiten Breed gamma aan spuiten voor de specifieke behandeling van planten of begroeiing die een bredere verspreiding van het product vergen (2 tot 5 stralen beschikbaar).		
	Vaste sproeibuis met 2 sproeikoppen met gaten Ø 0,5 mm	S0113000 <input type="radio"/>
	Vaste sproeibuis met 3 sproeikoppen met gaten Ø 0,5 mm	S0114000 <input type="radio"/>
	Vaste sproeibuis met 4 sproeikoppen met gaten Ø 0,5 mm	S0115000 <input type="radio"/>
	Vaste sproeibuis met 5 sproeikoppen met gaten Ø 0,5 mm	S0116000 <input type="radio"/>

compatibele uitrusting

Toebehoren voor Rugspuiten

		Code	Machines
			SP 126
Verbindingsstukken			
	Kit enkele sproeikop met 1 gat Ø 0,5 mm	56012019	<input type="radio"/>
	2-wegsverbindingsstuk met sproeikoppen Ø 0,5 mm	56010023A	<input type="radio"/>
	Sproeikop Ø 0,5 mm (voor 2-wegsverbinding)	56010024A	<input type="radio"/>
Sproeiklok voor plaatselijke onkruidverdelging			
Ideaal voor een plaatselijke onkruidverdelgingsbehandeling. Met sproeikop en verbindingstuk.			
	Sproeiklok voor plaatselijke onkruidverdelging	56010019R	<input type="radio"/>
	Standaard sproeikop Ø 0,15 mm	56010020	<input type="radio"/>
Volledig pistool			
Volledig verstelbaar pistool met sproeikop Ø 1,7 mm. Dankzij het handvat dat geleidelijk wordt ingedrukt, wordt de vloeistof sterk verneveld tot een precieze en krachtige straal wordt verkregen. Dankzij de verstelbare bevestigingsring zijn verschillende tussenstanden mogelijk.			
	Volledig verstelbaar pistool met sproeikop Ø 1,7 mm	56010025	<input type="radio"/>
	Standaard sproeikop Ø 1,7 mm voor volledig pistool	56010026	<input type="radio"/>
	Opt. sproeikop Ø 1,4 mm voor volledig pistool	56010027	<input type="radio"/>
Verbindingsstuk met dubbele uitgang			
Verbindingsstuk waarmee een tweede sproeikop kan worden aangesloten voor meerdere behandelingen.			
	Verbindingsstuk met dubbele uitgang	S0124000	<input type="radio"/>
Professionele handgreep voor spuit			
Professionele handgreep voor meer comfort en betere precisie bij de behandeling. Voorzien van een filter waarmee de vloeistof uit de tank kan worden gescheiden van eventuele onzuiverheden.			
	Professionele handgreep voor spuit	S0130000	<input type="radio"/>
Kit dubbele spuit			
De rugspuit is vooraf ingesteld om met 2 sproeispuitten te werken. Dankzij een 2-wegsverbindingsstuk kan de gebruiker, naast de meegeleverde sproeikop, een tweede sproeikop voor meervoudige behandelingen op de rugspuit aansluiten.			
	Kit dubbele sproeikop met 2-wegsverbindingsstuk	56012020A	<input type="radio"/>

o compatibele uitrusting



Vorbereitung van de grond

■ ZAAIEN EN KWEKEN

Motorhakfrezen



Grondboren

■ IN DE GROND BOREN



De motorhakfrezen van **Oleo-Mac** zijn stevig en betrouwbaar. Ze bereiden de grond voor op kleine en grote groenprojecten.

Technologie en comfort

De motorhakfrezen van **Oleo-Mac** zijn stevig en betrouwbaar, wendbaar en gebruiksvriendelijk. De motorhakfrezen van **Oleo-Mac** zijn veilig en gemaakt uit hoogresistente materialen. Ze zijn een gedegen bondgenoot voor tuiniers, landbouwers en tuinaanlegexperts die werken op middelgrote terreinen. Voor meer gebruikscomfort beschikken sommige over ploegstaarten die verstelbaar zijn, in de hoogte om zich aan de grootte van de gebruiker aan te passen, en lateraal om naast gewassen te werken en de bewerkte grond niet plat te trappen. Kunnen worden gecombineerd met divers toebehoren, zoals de instelbare vorentrekker en de metalen of rubber wielen, om er een veelzijdig instrument voor de verzorging van de moestuin en de tuin van te maken.



1 Het carter dat de transmissie bedekt, is verstevigd om bestand te zijn tegen stenen en schokken.

2 Het voorste transportwiel, nuttig om de machine te vervoeren, kan worden opgeklapt om het bewerken van de grond te vergemakkelijken.



3 Alle modellen zijn uitgerust met OHV-motoren van de laatste generatie die optimale prestaties en een laag brandstofverbruik garanderen.

4 Externe selectiehendel voor de versnellingen, ergonomisch en makkelijk bereikbaar.

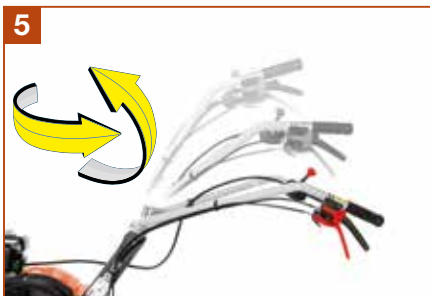

5 De ploegstaarten zijn in alle standen verstelbaar, in de hoogte om zich aan de grootte van de gebruiker aan te passen, en lateraal om naast gewassen te werken en de bewerkte grond niet plat te trappen (**MH 175**).

6 Trekhaak (**MH 175**, **MH 198**).



7 Transmissie met tandwielen in oliebad, resistent en met beperkt onderhoud (**MH 198**).

8 Ruime selectie toebehoren om de motorhakfrees als ploeg, verluchter of borstelmachine te gebruiken (afhankelijk van de modellen).



Leidraad bij de keuze

		THUIS	PLATTELAND
ZAAIEN EN KWEKEN	Kleine Motorhakfrezen		MH 130 MH 155 K
	Motorhakfrezen met gemiddeld vermogen		MH 175 RKS MH 198 RKS

Het correcte onderhoud

- Ververs de **motorolie** volledig om de 6 maanden of 50 bedrijfsuren.
- Controleer de **brandstoffilter**, vervang hem indien hij beschadigd of te vuil is.
- Reinig of vervang af en toe de **luchtfILTER**.
- Houd het **koelcircuit** schoon, maak af en toe de bougie schoon of vervang die.
- Maak af en toe de **schoepen van de cilinder** schoon met een borstel en perslucht.
- Smeer af en toe de **gewrichten, de bedieningsdraden en de steunpin voor de riemspanner**.
- Controleer af en toe de **toestand van de messen** en slijpt of vervang ze eventueel.
- Controleer minstens eenmaal per seizoen of de **bouten goed aangespannen zijn**.
- Controleer en regel de **draden, de spanner en de voortgang**.

Kleine Motorhakfrezen

De kleine motorhakfrees **MH 130** is ideaal voor particuliere gebruikers die beschikken over kleine moestuinen en tuinen. Ze is ontworpen voor interventies op het terrein, voor het voorbereiden van het inzaaien (bijvoorbeeld van het gazon) en het trekken van voren voor het inplanten van moestuinen, kleine planten en groenten. Dankzij zijn polyvalente kenmerken kan hij zijn actieradius uitbreiden en ook gebruikt worden met rolborstels om stof, snoeiresten en klein afval te verwijderen van plaveisel, opritten, terrassen en trappen, met een gazonverluchter om mos en onkruid uit het gazon te verwijderen, en met een vorentrekker om het terrein in de diepte te bewerken. Het model **MH 155 K** is ideaal voor particulieren die moestuinen of tuinperken moeten voorbereiden om te zaaien; dit model wordt gekenmerkt door een uitstekende combinatie van wendbaarheid en gebruiksgemak.



Home Plus
POWERED BY **HONDA**

MH 130



Home Plus
Emak

MH 155 K

Motor merk/model	Honda GX 25 OHV
Cilinderinhoud	25 cm ³
Versnellingsbak	1 versnelling vooruit
Frees	2+2 messen – 30 cm
Ploegstaarten	omkeerbaar
Transmissie	in aluminium
Afmetingen	125x100x30 cm
Gewicht	14 Kg

Toebehoren MH 130	
Gazonverluchter	68602003
	
Rolborstel	68602002
	
Ploegschaar	68602004
	

Motorhakfrezen met gemiddeld vermogen

De motorhakfrezen met gemiddeld vermogen zijn compact en licht en zijn ontworpen voor de verzorging en het onderhoud van moestuinen, tuinen of terreinen met middelgrote afmetingen, maar ook voor kleine ruimtes of in de buurt van lage planten. Wendbaar, licht en gebruiksvriendelijk. De ploegstaarten zijn verstelbaar in alle standen om zich aan te passen aan alle gebruikers en gebruiksomstandigheden; bij het model **MH 198 RKS** gebeurt de instelling met een handige hendel op het stuur.



Home Plus
Emak

MH 175 RKS



toughTech
Emak

MH 198 RKS

Motor merk/model	Emak K 800 HT OHV
Cilinderinhoud	182 cm ³
Versnellingsbak	1 versnelling vooruit + 1 versnelling achteruit
Frees	3+3 messen - 82 cm inkortbaar tot 55 cm, met beschermingsschijven
Ploegstaarten	verstelbaar in alle posities
Afmetingen	140x80x82 cm
Gewicht	57 Kg

Motor merk/model	Emak K 800 HC OHV
Cilinderinhoud	182 cm ³
Versnellingsbak	2 versnellingen vooruit + 1 versnelling achteruit
Frees	3+3 messen - 85 cm inkortbaar tot 35 cm, met beschermingsschijven
Ploegstaarten	verstelbaar in alle posities
Afmetingen	163x105x85 cm
Gewicht	63 Kg

Toebehoren voor Motorhakfrezen

Code	Machines				
	MH 175 RK	MH 175 RKS	MH 180 RKS	MH 198 RK	MH 198 RKS

Vorentrekkers en ploegen

Ideaal om harde en braakliggende terreinen in de diepte te bewerken en klaar te maken voor het frezen.

	Instelbare vorentrekker met bevestigingen	6860006			○		
	Instelbare vorentrekker	69209081	1	1		2	2
	Instelbare ploeg	69209082	1	1		2	2
	Ploeg om aardappels te rooien	69209083	1	1		2	2

Wielen

Zijdelingse transportwielen om de machines gemakkelijker te verplaatsen op harde oppervlakken of te gebruiken voor andere bewerkingen van de grond.

	Zijdelingse transportwielen Ø 420 mm	6860001			○		
	Stel rubber wielen 3.50-6"	69209089				○	○
	Stel rubber wielen 3.50-8"	69209114				○	○
	Stel metalen wielen	69209084	○	○			
		69209116				○	○
	Stel metalen wielen Ø 280x50 mm	L0065000			○		

Vermogen, manoeuvreerbaarheid en precisie bij het boren in elk soort terrein.

Technologie en comfort

De grondboren van **Oleo-Mac** zijn ideaal om gaten te boren voor wijnranken of planten, voor steunpalen voor serres of palissades, voor straatverlichting. Onze modellen worden gekenmerkt door een hoge bestendigheid in de meest extreme omstandigheden en in alle werkposities.

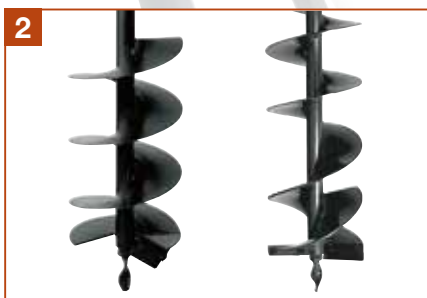

1 Bij het model voor 1 gebruiker garandeert de ergonomische handgreep een hoog comfort; het is tevens uitgerust met een veiligheidshendel tegen onvrijwillige versnellingen.

2 Ruim gamma boren, verstelstukken en verlengstukken meegeleverd voor een maximale flexibiliteit.

3 Membraancarburator waardoor de machine in alle posities kan worden gebruikt zonder dat er brandstofmengsel lekt.

4 Professionele tandwielkast in aluminium met op de lagers gemonteerde tandwielen: garanderen een lange levensduur, geruisloosheid en lage trillingen.

Leidraad bij de keuze

		THUIS
IN DE GROND BOREN	Grondboren met gemiddeld vermogen	MTL 51

Het correcte onderhoud

- Maak de **luchtfiler** om de 10 bedrijfsuren schoon, en vervang hem als hij te vuil of beschadigd is.
- Controleer af en toe de toestand van de **brandstoffilter** en vervang hem indien nodig.
- Voor een efficiënte koeling moeten de **schoepen van de cilinder** af en toe worden schoongemaakt met een borstel of perslucht.
- Maak af en toe de **bougie** schoon en controleer de **afstand tussen de elektroden**.
- Ververs om de 100 bedrijfsuren **de smering in de reductiekast**.
- Controleer steeds de algemene toestand van de boor.
- Controleer het **boormes en de boorpunt**. Indien ze versleten zijn, moet u ze slijpen of vervangen.

Grondboren met gemiddeld vermogen

Voor kleine boorwerken op landbouwgronden, zoals voor wijnranken of planten of voor steunpalen voor serres of palissades, is een grondboor met gemiddeld vermogen aangewezen. In dat geval kan het werk in autonomie worden verricht. Het model **MTL 51** is buitengewoon veilig en comfortabel, alle bedieningen zijn samengebracht op een ergonomische handgreep, waaronder een veiligheidshendel tegen onvrijwillige versnellingen.



MTL 51

Vermogen	2,1 pk - 1,6 kW
Cilinderinhoud	50,2 cm ³
Reductieverhouding	40 : 1
Diameter boor	8-10-15-20 cm
Niveau druk/akoestisch vermogen	100/108 dB(A)
Trillingsniveau links/rechts	13,5/13,5 m/s ²
Gewicht zonder boor	9,1 Kg



Toebehoren voor Grondboren



	Code	Machines	
		MTL 51	MTL 85 R
Boren			
Zowel beschikbaar met een enkele als met een dubbele boorstift (met deze laatste kan men efficiënter boren in de grond en kan de uitgeboorde aarde makkelijker uitgehaald worden). Uitgerust met een boorpunt en boorstift in speciaal staal voor maximale prestaties en slijtagebestendigheid.			
	Boor met 1 groef ø 8x100 cm	375100028A	○
	Boor met 1 groef ø 10x100 cm	375100029A	○
	Boor met 1 groef ø 15x100 cm	375100030A	○
	Boor met 1 groef ø 20x100 cm	375100031A	○
	Boor met 1 groef ø 25x85 cm (*)	53030061	○
	Boor met 1 groef ø 30x85 cm (*)	53030062	○
	Boor met 2 groeven ø 25x100 cm	028200297	○
	Boor met 2 groeven ø 30x100 cm	028200298	○
	Boor met 2 groeven ø 40x100 cm	028200306	○
	Boor met 2 groeven ø 50x100 cm	028200253	○
Verlengstukken			
Om dieper te boren.			
	Verlengstuk 60 cm voor boren met 1 groef van ø 25-30-35 cm	028200287	○
	Verlengstuk 38 cm voor boren met 2 groeven	028200289	○
	Verlengstuk 30 cm met splitpen	375100115	○
	Adaptor aansluiting + stekkers	028200354	○

* vereist niet de kit adaptor aansluiting + stekkers cod. **028200354**

○ compatibele uitrusting



Bladblazers en Zuigers

■ BLADEREN BLAZEN EN VERZAMELEN



■ BLADEREN, OLIJVEN, HAZELNOTEN BLAZEN

Hogedrukreinigers

■ DE AUTO WASSEN, DE BUITENTEGELS WASSEN



Lucht om uw ruimtes schoon te maken, van de tuin tot de oprit: een oplossing voor particuliere en professionele gebruikers.

Technologie en comfort

De bladblazers en zuigers van **Oleo-Mac** zijn geruisloos, licht en gebruiksvriendelijk. Ze vormen een kostbare en betrouwbare werkgezel. Krachtige en efficiënte instrumenten waarmee bladeren, olijven, hazelnoten en klein afval van elk oppervlak kunnen worden verwijderd: voor particulier gebruik, voor interventies op kleine zones (manuele blazers) en voor professioneel gebruik op landbouwterreinen en stedelijke gebieden met grote afmetingen (ruggedragen bladblazers).



1 Professioneel antitrilsysteem "VibCut", gemonteerd op 4 dempende veren in staal: de gebruiker wordt totaal geïsoleerd van de trillingen.

2 Handgreep bekleed met rubber. Garandeert tegelijkertijd een vaste en comfortabele greep op de machine en isoleert de handen van de gebruiker tegen de trillingen.

3 Standaard geleverd met een versnippermes met 4 stalen snijmesses, waardoor het afvalvolume in de zak tot een minimum wordt beperkt (tot 1/12 van het origineel), en de bedrijfsautonomie wordt verhoogd.

4 Ventilator met dubbele schoepen voor hoge prestaties op het vlak van debiet en luchtsnelheid en om het koelvermogen van de thermische groep te verhogen.

5 Luchtfilter in papier met een hoge filtercapaciteit en –oppervlak, goed en snel te onderhouden en biedt een langere levensduur.

6 Digitale spoel met variabele vervroeging en vliegwielen met nieuw profiel van de schoepen: garandeert een regelmatigere werking van de motor en een betere koeling van de thermische groep.

7 Ergonomische rugzak voorzien van een breed en comfortabel steunvlak dat de trillingen voor de gebruiker tot een minimum herleidt.

8 De bedieningen zijn perfect toegankelijk en de handgreep is makkelijk instelbaar afhankelijk van de grootte van de gebruiker. De modellen **BV 900** en **BV 901** zijn voorzien van een telescopische buis die voor een gemakkelijke instelling zonder hulp van gereedschappen zorgt.



Leidraad bij de keuze

		THUIS	PLATTELAND	BOS	STAD
BLADEREN BLAZEN EN VERZAMELEN	Bladblazers met oplaadbare batterij		BVi 60		
	Handgedragen Bladblazers en Zuigers		BV 300		
BLADEREN, OLIJVEN, HAZELNOTEN BLAZEN	Ruggedragen Bladblazers			BV 162 BV 900 / BV 901	

Het correcte onderhoud

- Maak om de 10 bedrijfsuren de **luchtfiler** schoon door hem goed uit te schudden; vervang hem als hij beschadigd of versleten is.
- Controleer af en toe de toestand van de **brandstoffilter**; vervang hem als hij te vuil is.
- Maak geregeld de **schoepen van de cilinder** schoon met een borstel of perslucht.
- Maak af en toe de **bougie schoon en controleer de afstand tussen de elektroden** (0,5 mm).
- Controleer de toestand van de **uitlaatpot**; bij de versie van 62 cm³ verwijdert u om de 30/40 bedrijfsuren het **afsluitnet** van de pot en verwijdert u de koolstofresten.

Bladblazers met oplaadbare batterij

Inmiddels maakt de bladblazer volledig deel uit van de gereedschapset om de tuin en de oppervlakken rondom het huis te reinigen en de **BVi 60** is de modernste en comfortabelste uitvoering, dankzij de werking met oplaadbare batterij, het juiste vermogen voor de verschillende werkniveaus en de snelheidsregelaar van de luchtuitlaat.



BVi 60

Motor type	Brushless
Voltage	40 V
Batterijen	Bi 2,5 OM / Bi 5,0 OM
Maximaal motorvermogen	620 W
Max. snelheid uitgaande lucht	40 m/s
Instelbare luchtsnelheid	ja, speciale bediening (wieltje)
Geluidsdruk-/geluidsvermogensniveau	81/94,1 dB(A)
Trillingsniveau	< 2,5 m/s ²
Autonomie, maximale snelheid	15' (2,5 Ah) / 30' (5,0 Ah)
Autonomie, minimale snelheid	40' (2,5 Ah) / 90' (5,0 Ah)
Gewicht zonder batterij	3,3 Kg
Oplaadtijd	110' (2,5 Ah) / 220' (5,0 Ah)



Handgedragen Bladblazers en Zuigers

De handgedragen bladblazer is ideaal om bladeren en ander klein afval of snoeiresten uit uw eigen tuin te verwijderen. Hij is ontworpen voor snelle en efficiënte interventies. Het model **BV 300** combineert hoge prestaties met een geruisloze werking, zodat u het ook in de buurt van huizen kan gebruiken. Het wordt tevens gekenmerkt door het lage trillingsniveau, dankzij de handgreep die met rubber is bekleed en het professionele trillingsdempende systeem "VibCut", waardoor de gebruiker steeds comfortabel kan werken. Dankzij de ombouwkit, beschikbaar op bestelling, kan de machine worden omgebouwd tot een praktische zuiger met een opvangzak van 36 liter. Zo krijg je een degelijk instrument voor de opvang van bladeren, gras of afval.



Vib Cut

BV 300

Vermogen	1,3 pk - 1,0 kW
Cilinderinhoud	30,5 cm ³
Max luchtvolume	12,0 m ³ /min - 720 m ³ /u
Max luchtsnelheid	70 m/s
Inhoud opvangzak	36 l
Niveau druk/akoestisch vermogen	88,5/99 dB(A)
Trillingsniveau	3,5 m/s ²
Nettogewicht, sproeibuis niet inbegrepen	4,5 Kg



Ruggedragen Bladblazers

De ruggedragen bladblazers zijn handige instrumenten om snel en krachtig op te treden. Ze waarborgen hoge prestaties en een optimaal gebruik van de nodige tijd voor de activiteiten. De modellen **BV 162**, **BV 900** en **BV 901** zijn ontworpen om schoonmaakwerken uit te voeren in agrarische omgevingen, zoals hoven en pleinen, en stedelijke omgevingen, zoals parken, stadions, perken en wegen. Ook aanbevolen om fruit of andere teelten die net van de plant zijn gevallen, te verplaatsen en samen te brengen. Het beperkte gewicht, de luchtsnelheid en het volume van het uitgaande debiet zorgen ervoor dat dit handige, krachtige en performante instrumenten zijn.



	BV 162	BV 900	BV 901
Vermogen	4,5 pk - 3,3 kW	5,0 pk - 3,6 kW	5,0 pk - 3,6 kW
Cilinderinhoud	61,3 cm ³	77 cm ³	77 cm ³
Max luchtvolume	20 m ³ /min - 1200 m ³ /u	27 m ³ /min - 1620 m ³ /u	27,3 m ³ /min - 1645 m ³ /u
Max luchtsnelheid	90 m/s	105 m/s	58 m/s
Inhoud brandstofmengseltank	2,3 l	2,3 l	2,3 l
Niveau druk/akoestisch vermogen	75/110,1 dB(A)	103/105 dB(A)	103/105 dB(A)
Trillingsniveau links/rechts	< 2,5 m/s ²	< 2,5 m/s ²	< 2,5 m/s ²
Nettogewicht, sproeibuis niet inbegrepen	9,4 Kg	10,2 Kg	10,4 Kg

* leverbaar zolang de voorraad strekt

** leverbaar vanaf lente 2019.

Toebehoren voor Bladblazers en Zuigers



	Code	Machines	
		BV 300	BV 162
Harnassen Eenvoudig harnas voor handblazer.			
	Eenvoudig harnas met dubbele haak 61140011R	<input type="radio"/>	
Sproeibuis met eendensnavelvormige uitlaat Optionele buis met eendensnavelvormige uitlaat: verhoogt de richtbaarheid en de efficiëntie van de blaasstraal.			
	Sproeibuis met eendensnavelvormige uitlaat 56552002A	<input type="radio"/>	
Blazerbuis Handige kit voor de ombouw van handblazer naar zuiger.			
	Ombouwkits van blazer naar zuiger 56552001A	<input type="radio"/>	
Kit voor de ombouw van blazer naar vernevelaar Handige kit voor de ombouw van ruggedragen blazer naar professionele vernevelaar voor de verneveling van schimmelwerende middelen.			
	Kit voor de ombouw van blazer naar vernevelaar 56020119C		<input type="radio"/>

o compatibele uitrusting

Overal schoon, in alle omstandigheden: met de hogedrukreinigers van **Oleo-Mac** komt schoonmaak op de eerste plaats.

Technologie en comfort

Wanneer water en druk hun krachten bundelen, zijn de resultaten verbluffend. De hogedrukreinigers van **Oleo-Mac** zijn technisch geavanceerde toestellen, ze reinigen alle soorten oppervlakken. Hogedrukreinigers met koud water zijn ideaal voor activiteiten thuis, hogedrukreinigers met warm water zijn meer aangewezen voor gebruik in industriële omgevingen of voor activiteiten op grote oppervlakken, zoals pleinen of zuilengalerijen.



1



2



3



4



5



6



7



8

1 Elektrische pomp met drie axiale zuigers uitgerust met een thermische bescherming.

2 Thermostaat voor de watertemperatuurregeling (PW 300 HC).

3 Zelfaanzuigende pomp en benzinemotor, om te werken waar er geen elektrische stroom beschikbaar is.

4 Snelkoppeling voor wateraanzuiging.

5 Makkelijk te transporteren dankzij de grote wielen.

6 Handige greep om de verplaatsingen te vergemakkelijken.

7 Verwijderbare wasmiddeltank met externe niveau-aanduiding.

8 Praktische berguimtes voor toebehoren, steeds bij de hand.



Leidraad bij de keuze

		THUIS	PLATTELAND	STAD
DE AUTO WASSEN, DE BUITENTEGELS WASSEN	Hogedrukreinigers met koud water	PW 115 C / PW 125 C PW 136 C / PW 145 C PW 175 C / PW 190 C PWX 200 C		
	Hogedrukreinigers met warm water	PW 300 HC		

Het correcte onderhoud

- Controleer de **voedingskabel, de hogedrukslang, de aansluitingen en de spuitslang.**
- Controleer af en toe **het oliepeil in de pomp** en ververs de olie indien nodig.
- Maak af en toe de **watertoevoerfilter** schoon.
- Maak af en toe **het sproeigat** schoon met de meegeleverde naald.
- Controleer de **aanzuig/aanvoerkleppen** van de pomp.
- Controleer de **regelklep** van de pomp.
- Controleer of de **schroeven van de pomp aangespannen zijn.**
- Controleer de **veiligheidsmechanismen.**

Hogedrukreinigers met koud water

Het gamma hogedrukreinigers met koud water beantwoordt aan de vereisten van particulier gebruik, zowel occasioneel als intensief. Deze toestellen zijn ontworpen voor schoonmaakactiviteiten in de buitenruimtes thuis, in de tuin en in de garage, en om voorwerpen en voertuigen te wassen. Ze hebben een uitgebreid toebehoren voor de verschillende soorten gebruik en beschikken over talloze mechanismen voor het gebruiksgemak, zoals de wielen met grote afmetingen om de beweging te vergemakkelijken en de brede steunen om het toebehoren en de stroomkabel op te bergen.



PW 115 C



PW 125 C

Druk
Debiet
Opgenomen vermogen
Pomp
Standaard uitrusting

Druk	125 bar
Debiet	360 l/u
Opgenomen vermogen	1,75 kW (230 V/50 Hz)
Pomp	aluminium
Standaard uitrusting	pistool met bescherming sproeibuis met koppeling sproeigat regelbaar sproeigat roterend sproeigat sproeigat reinigingsmiddel haspel 8 m thermoplastisch geïntegreerde reinigingsmiddeltank vaste waterborstel

Druk	150 bar
Debiet	500 l/u
Opgenomen vermogen	2,35 kW (230 V/50 Hz)
Pomp	aluminium
Standaard uitrusting	pistool met bescherming sproeibuis met koppeling sproeigat regelbaar sproeigat roterend sproeigat sproeigat reinigingsmiddel haspel 8 m thermoplastisch geïntegreerde reinigingsmiddeltank vaste waterborstel



PW 136 C



PW 145 C

Druk
Debiet
Opgenomen vermogen
Pomp
Standaard uitrusting

Druk	140 bar
Debiet	410 l/u
Opgenomen vermogen	2,0 kW (230 V/50 Hz)
Pomp	aluminium
Standaard uitrusting	pistool met bescherming spuit met roterende sproeikop (Securifix) schuimspuit haspel 8 m thermoplastische slang vaste waterborstel

Druk	150 bar
Debiet	480 l/u
Opgenomen vermogen	2,3 kW (230 V/50 Hz)
Pomp	messing
Standaard uitrusting	pistool met bescherming spuit met roterende sproeikop (Securifix) schuimspuit haspel 8 m thermoplastische slang vaste waterborstel

Hogedrukreinigers met koud water



PW 175 C



PW 190 C



PWX 200 C

Druk	150 bar	160 bar	200 bar
Debiet	510 l/u	600 l/u	720 l/u
Opgenomen vermogen	2,4 kW (230 V/50 Hz)	2,9 kW (230 V/50 Hz)	-
Vermogen benzinemotor	-	-	6 pk
Pomp	messing	messing	messing, zelfaanzuigend met regelklep
Standaard uitrusting	pistool met bescherming schuine spuit met regelbaar sproeigat 8 m rubber slang geïntegreerde reinigingsmiddeltank	pistool met bescherming schuine spuit met regelbaar sproeigat schuine spuit met roterend sproeigat haspel 12 m rubber slang geïntegreerde reinigingsmiddeltank vaste waterborstel	pistool met bescherming spuit met kop voor reinigingsmiddel 8 m rubber slang

Hogedrukreinigers met warm water

Het hogedrukreinigermodel **PW 300 HC** is onmisbaar om grote oppervlakken schoon te maken, zoals pleinen en zuilengalerijen. In industriële omgevingen is hij perfect voor werken op grote vloeren, en in alle omstandigheden waarin de reinigende kracht van warm water nodig is.



PW 300 HC

Druk	150 bar
Debiet	540 l/u
Opgenomen vermogen	2,7 kW (230 V/50 Hz)
Pomp	messing
Temperatuur warm water	max 90°C
Standaard uitrusting	pistool met bescherming spuit met kop voor reinigingsmiddel haspel 10 m rubber slang geïntegreerde reinigingsmiddeltank geïntegreerde dieseltank thermostaat voor temperatuurregeling

Toebehoren voor Hogedrukreinigers



Code	Machines									
	PW 110 C	PW 115 C	PW 121 C	PW 125 C	PW 136 C	PW 145 C	PW 175 C	PW 190 C	PWX 200 C	PW 300 HC

Pistool

Pistool met bescherming.

	Pistool	68500027	●																		
		68500059		●		●															
		68500028			●		●	●													
		68500029								●	●										
		68500030																		●	
		68500031																			●

Sproeibuis met koppeling sproeigat

Sproeibuis standaard voorzien voor de installatie van spuitten met regelbare of roterende sproeikop.

	Sproeibuis met koppeling sproeigat	68500061		●		●														
---	------------------------------------	----------	--	---	--	---	--	--	--	--	--	--	--	--	--	--	--	--	--	--

Schuimspuit

Spuit met geïntegreerde reinigingsmiddeltank, waardoor het wassen efficiënter wordt.

	Schuimspuit	68500063		●		●															
		68500048		●																	
		68500049				●		●	●	○	○										
		68500050																		○	
		68500051																			○

Spuit voor vloerreiniging

Instrument dat bijzonder geschikt is voor het wassen van vloeren en oppervlaktes waar spatten moet worden vermeden.

	Spuit voor vloerreiniging	68500014A			○		○	○	○												
		68500004A								○	○										○
		68500070		○		○															

Spuit Rotojet

Verhoogt de efficiëntie dankzij een turbine-effect dat door de druk wordt gegenereerd.

	Spuit Rotojet	68500045	●																		
		68500046								○											
		68500047										●		○							
		68500013A																			○

Regelbare sproeispuut

Hiermee kan de intensiteit van de waterstraal worden aangepast, afhankelijk van de behoeften.









	Regelbare sproeispuut	68500032	●																		
		68500033			●		●	●													
		68500036								●											
		68500037													●						
		68500038																		●	
		68500039																			●

Spuit zandstralen

Zeer praktisch en makkelijk te gebruiken, om oppervlaktes te schuren en roest, verf en aanslag te verwijderen.

	Spuit zandstralen	68500001A			○		○	○	○	○	○									
		68500009A																		

Toebehoren voor Hogedrukreinigers

		Code	Machines									
			PW 110 C	PW 115 C	PW 121 C	PW 125 C	PW 136 C	PW 145 C	PW 175 C	PW 190 C	PWX 200 C	PW 300 HC
Regelbare sproeikop Hiermee kan de intensiteit van de waterstraal worden aangepast, afhankelijk van de behoeften.												
	Regelbare sproeikop	68500069		●								
		68500040			●							
		68500068				●						
		68500058					●					
		68500042						●				
Roterende sproeikop Verhoogt de efficiëntie dankzij een turbine-effect dat door de druk wordt gegenereerd.												
	Roterende sproeikop	68500062		●		●						
		68500043			○		●					
		68500044						●				
Waterborstels Aangedreven door de druk van de waterstraal. Gemaakt uit natuurlijke borstelharen, zijn aangewezen voor het schoonmaken van delicate oppervlakken.												
	Roterende waterborstel	68500065		○		○						
	Professionele roterende waterborstel	68500002A			○		○	○	○	○		○
		68500010A									○	○
	Vaste waterborstel	68500064		●		●						
		68500003A			○		●	●	○	●	○	
Aanvoerbuis Flexibel en resistent, verbindt de machine met het pistool met bescherming.												
	Aanvoerbuis	68500018	●									
		68500019			●							
		68500020					●	●				
		68500023							●			
		68500024								●		
		68500025										●
		68500026									●	
Verlengslang Hogedrukslang om de actieradius te verhogen.												
	Verlengslang 6 m	68500067		○		○						
		68500060		●		●						
	Verlengslang 8 m	68500012A			○		○	○	○			
		68500006A									○	
		68500052								○		○
Sonde voor slangspoeling Verwijdert ogenblikkelijk elke blokkage uit de buizen.												
	Sonde voor slangspoeling 10 m	68500066		○		○						
	Sonde voor slangspoeling 15 m	68500005A			○		○	○	○	○		○
	Sonde voor slangspoeling 25 m	68500011A							○	○		○
Sproeikop voor sonde voor slangspoeling Specifiek compatibel met de modellen in functie van het debiet in liter.												
	Sproeikop slangspoeling (6-9 l/min)	68500056			○		○	○	○	○		○
	Sproeikop slangspoeling (10-15 l/min)	68500057							○	○		○
Kit waterfilter Waterfilter om de pomp en de sproeikoppen te beschermen tegen de onzuiverheden in het water												
	Kit waterfilter	68500016A	○		○		○	○	○	○	○	○

● standaard uitrusting ○ compatibele uitrusting



Transporters

LADINGEN, AARDE, HOUT VERVOEREN



Maximale laadprestaties en uitzonderlijke stabiliteit: de motorkruiwagens van **Oleo-Mac** kennen hun gelijke niet.

Technologie en comfort

De motorkruiwagens van **Oleo-Mac** zijn ideaal voor gebruik in de bouw- en de landbouwsector. Ze zijn ontworpen om grote en zware ladingen te vervoeren, ook op oneffen en hellende terreinen. Deze machines zijn ontworpen volgens de hoogste kwaliteitsstandaarden en bieden optimale prestaties op het vlak van ladingen, betrouwbaarheid op lange termijn en veiligheid. Het laadvermogen gaat van 450 tot 550 kg, waardoor ze op het platteland en in de tuin kunnen worden gebruikt, maar ook in de landbouw of op bouwvelden.



1 Uitgerust met een aftakas om toebehoren aan te sluiten (**CR 450, CR 560**).

2 Uitschuifbaar laadvlak: voor een optimaal vervoer van grote lasten.



3 Kantelhoek tot 50°.

4 Brede rupsbanden bieden een perfecte grip op elk soort terrein (veiligheid van de gebruiker).



5 Beperkte draaicirkel om zich vlot te bewegen op velden of tussen serres en wijnranken.

6 Stevige wagen met spanwiel, perfect uitgebalanceerd om een correcte verdeling van de lasten en een goede grip op elk soort terrein te garanderen.



7 Bescherming achteraan in metaal om de veiligheid van de gebruiker te verzekeren.

8 Stevig frame met stalen structuur. Het lage zwaartepunt biedt een optimale stabiliteit tijdens het werken, ook op hellende terreinen. De hoge plaatsing van de motor en de transmissie vergemakkelijkt het onderhoud.



Leidraad bij de keuze

		THUIS	PLATTELAND	BOS
LADINGEN, AARDE, HOUT VERVOEREN	Kleine Transporters	CR 340 H CR 340 K		
	Professionele Transporters		CR 450 CR 560	

Het correcte onderhoud

- Controleer steeds het **oliepeil** en ververs eventueel de olie.
- Controleer en reinig af en toe de **luchtfILTER** en vervang die indien nodig.
- Houd het **koelcircuit** schoon, maak de **bougie** schoon of vervang deze.
- Ververs **de olie van de transmissie** na de eerste 50 bedrijfsuren en vervolgens om de 100 bedrijfsuren.
- Inspecteer en maak af en toe de **remgroep** schoon.
- Controleer de kabels van de zijhendels voor het **lossen van de steekassen en voor de remmen**.
- Controleer geregeld de **spanning van de rupsbanden**.

Kleine Transporters

Kleine transporters zijn compact en wendbaar. Ze vergemakkelijken het transport van allerlei materiaal, van hout tot fruit. Dankzij hun kenmerken zijn ze een handig instrument op het platteland voor verplaatsingen op beperkte ruimtes en op hellende terreinen. De draaicirkel is namelijk heel beperkt (700 mm): dat vergemakkelijkt niet alleen de bewegingen, het beschermt ook de omringende plantengroei tijdens het passeren.

Enkel beschikbaar op bepaalde markten



Home Plus POWERED BY HONDA

CR 340 H



Home Plus Emak

CR 340 K

Cilinderinhoud	160 cm ³	166 cm ³
Motor merk/model	Honda GCV 160 OHC	Emak K 655 OHV
Versnellingsbak	2 + 2	2 + 2
Snelheid (km/u)	1ste: 1,60 - 2de: 3,60 1steR: 1,40 - 2deR: 3,40	1ste: 1,60 – 2de: 3,60 1steR: 1,40 – 2de: 3,40
Lift/kip	handmatig	handmatig
Minimale draaicirkel	700 mm	700 mm
Kiphoek	45°	45°
Laadvlak/capaciteit	uitschuifbaar / 350 kg	uitschuifbaar / 350 kg
Lengte laadvloer	93 - 106 cm	93 – 106 cm
Lengte laadvloer	52 - 90 cm	52 – 90 cm
Afmetingen	153x60x90 cm	153x60x90 cm
Gewicht	140 Kg	140 Kg

*leverbaar in de uitvoering met motor B&S DOV 750 zolang de voorraad strekt.

Professionele Transporters

De professionele transporters zijn ontworpen volgens strenge kwaliteitsnormen, om topprestaties te bieden op het vlak van laadvermogen en maximale betrouwbaarheid op lange termijn. Ze zijn ideaal om zich vlot te verplaatsen op bouwerven of tussen serres en wijngaarden. Dankzij de brede rupsbanden waarmee ze zijn uitgerust, kan de gebruiker zich veilig verplaatsen op de steilste hellingen, waarbij de machine perfecte grip heeft op elk soort ondergrond.

Enkel beschikbaar op bepaalde markten



shamp pro POWERED BY HONDA

CR 450



shamp pro POWERED BY HONDA

CR 560

Cilinderinhoud	163 cm ³	163 cm ³
Motor merk/model	Honda GX 160 OHV	Honda GX 160 OHV
Versnellingsbak	3 + 1R	4 + 2R
Snelheid (km/u)	1ste: 1,88 - 2de: 4,13 - 3de: 7,00 1steR: 1,86	1ste: 1,88 – 2de: 3,16 – 3de: 4,13 – 4de: 7,00 1ste R: 1,86 – 2de R: 3,13
Lift/kip	handmatig	handmatig
Minimale draaicirkel	700 mm	700 mm
Kiphoek	50°	50°
Laadvlak/capaciteit	uitschuifbaar / 450 kg	uitschuifbaar / 550 kg
Lengte laadvloer	93 - 106 cm	100 - 118 cm
Lengte laadvloer	56 - 94 cm	65 - 110 cm
Afmetingen	167x65x102 cm	175x73x102 cm
Gewicht	180 Kg	200 Kg

Afmetingen / Toebehoren voor Transporters

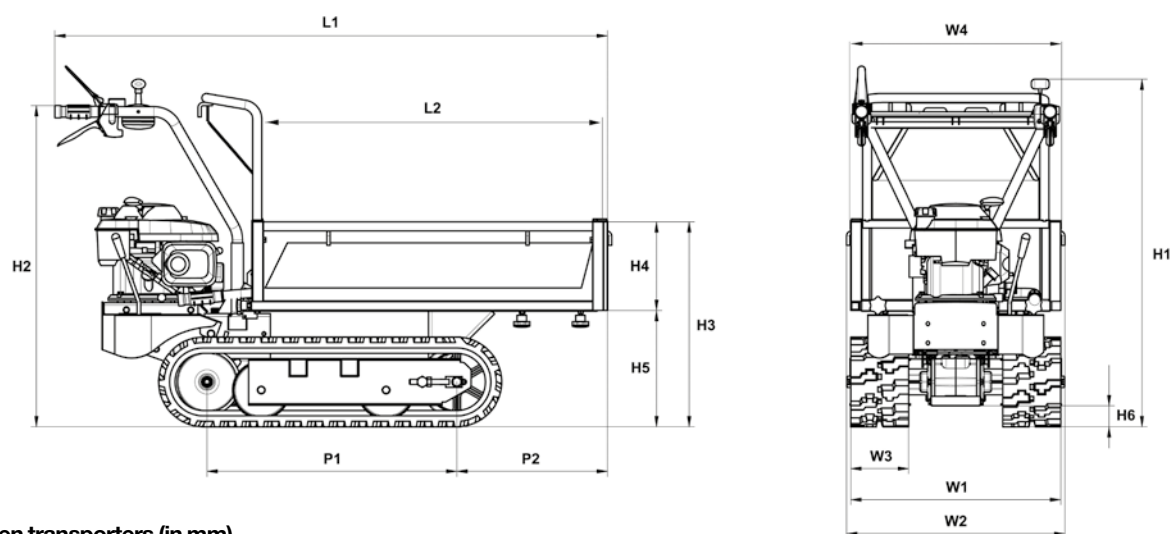

Afmetingen transporters (in mm)

	CR 340 H CR 340 K	CR 450	CR 560
L1	1.530-1.665	1.670	1.745
L2	925-1.060	925-1.060	1.000-1.180
H1	965	1.020	1.020
H2	885	900	900
H3	570	590	590
H4	240	240	240
H5	330	339	339
H6	65	70	70
W1	590	620	620
W2	603-983	643	733
W3	170	-	-
W4	520-900	560-940	650-1.100
P1	690	785	785
P2	415-550	330	405

Code	Machines			
	CR 270	CR 340	CR 450	CR 560

Kit verhoging zijkleppen

Ombouwkits om de hoogte van het laadvlak te verhogen, wat het transport van omvangrijke ladingen vergemakkelijkt.

	Kit verhoging zijkleppen	68722010	<input type="radio"/>	<input type="radio"/>		
		68722003			<input type="radio"/>	
		68722004				<input type="radio"/>

○ compatibele uitrusting

Rustig en efficiënt werken:
veiligheid geeft gemoedsrust.



Beschermende kledij

Leidraad bij de keuze van de maat

Conversietabel kledingmaten

INTERNATIONAL	XS		S		M		L		XL		XXL		3XL	
I	38	40	42	44	46	48	50	52	54	56	58	60	62	64
F	34	36	38	40	42	44	46	48	50	52	54	56	58	60
D	42	44	46	48	50	52	54	56	58	60	62	64	66	68
E	34	36	38	40	42	44	46	48	50	52	54	56	58	60
U.K.	24	26	28	30	32	34	36	38	40	42	44	46	48	50
U.S.A.	24	26	28	30	32	34	36	38	40	42	44	46	48	50

Lengtes in centimeter per maat (snijbestendige jassen en broeken)

INTERNATIONAL		XS	S	M	L	XL	XXL	3XL
	1	84-88	95-96	100-104	108-112	116-120	124-128	132-136
	4	152-168	156-174	164-182	174-190	180-196	184-200	188-204
	2	68-72	76-80	84-88	92-96	100-104	108-112	116-120
	3	78	80	82	84	86	86	86
	4	152/168	156/172 160/174	164/178 170/182	174/186 178/190	180/192 182/196	184/198 186/200	188/200 190/204

Tabel handschoenmaten

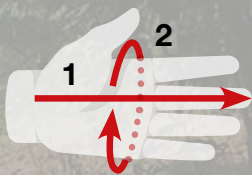

VORMEN	1	2
XS	17 cm	17,5-19 cm
S	18 cm	18,5-20 cm
M	19 cm	19,5-21 cm
L	20 cm	20,5-22 cm
XL	21 cm	21-22,5 cm
XXL	22 cm	22-23,5 cm

Meet met een meetlint de lengte van de rode streep en van de omtrek rondom de knokkels van de hand en zoek de bijbehorende maat in de tabel.

Vind je maat nu

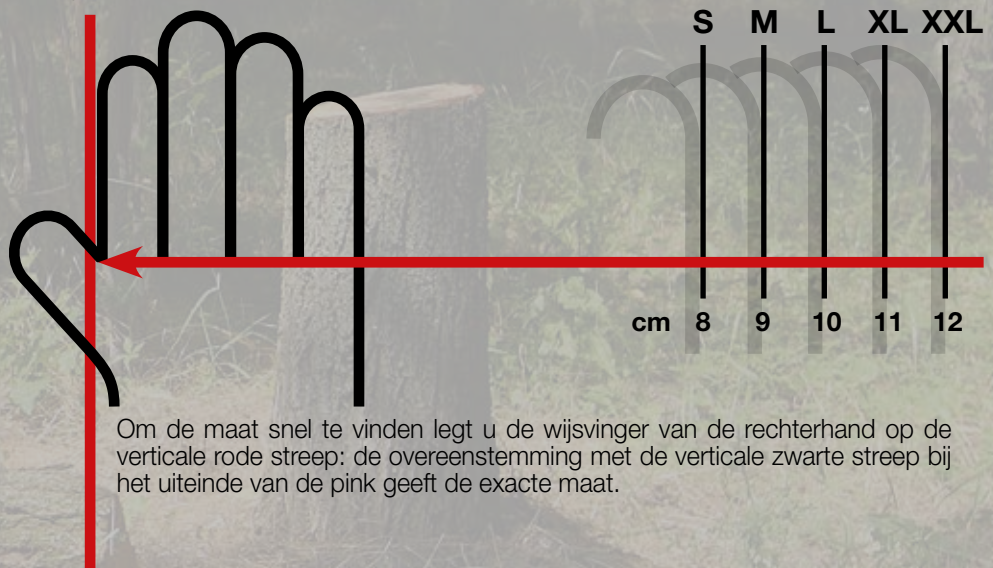

Om de maat snel te vinden legt u de wijsvinger van de rechterhand op de verticale rode streep: de overeenstemming met de verticale zwarte streep bij het uiteinde van de pink geeft de exacte maat.

Tabel schoenmaten

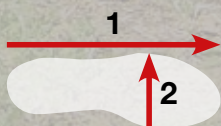























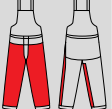

	Vormen	40	41	42	43	44	45	46	47
1	Lengte cm	26,8	27,5	28,2	28,9	29,6	30,3	31	31,7
2	Breedte cm	9,6	9,8	10	10,2	10,4	10,6	10,8	11

Beschermende kledij



Jassen, broeken, beenbeschermingen, overalls, armbeschermingen en handschoenen

Beschrijving	Ultrasterke stof	Standaard snijbestendige bescherming	Ultralichte snijbestendige bescherming	Technische stof	Waterafstotend	Luchtdoorlatend	Bi-elastische stof	Multi-elastische stof	Ventilatieritsen	Goedkeuring	Snijbestendigheidsklasse	Snijbestendige beschermingszone	
 Snijsbestendige beschermjas	-	-	●	-	●	●	-	-	●	CE	1	 Sharp pro	
 Broek voor boomklimmen	-	-	●	●	●	●	●	●	-	CE	1	 Sharp pro	
 Professionele comfortbroek met snijbescherming	●	-	●	●	●	●	●	-	-	CE	1	 Sharp pro	
 Professionele snijbestendige broek Air light	-	-	●	●	●	●	●	-	●	CE	1	 Sharp pro	
 Snijsbestendige broek Energy	-	●	-	-	●	●	-	-	-	CE 	1	 Tough Tech	
 Snijsbestendige beenbeschermingen Energy	-	●	-	-	●	●	-	-	-	CE 	1	 Tough Tech	
 Snijsbestendige overall Energy	-	●	-	-	●	●	-	-	-	CE 	1	 Tough Tech	
 Snijsbestendige armbeschermingen	-	●	-	-	●	●	-	-	-	CE	0	 Tough Tech	
 Universele comfortjas	-	-	-	-	●	●	●	-	-	CE	-	-	 Sharp pro
 Professionele broek voor bosmaaiers	●	-	-	-	●	●	-	-	-	CE	-	-	 Sharp pro
 Professionele snijbestendige handschoenen	●	●	-	-	●	●	●	-	-	CE	1	 Sharp pro	
 Universele werkhandschoenen	●	-	-	-	●	●	-	-	-	CE	-	-	 Tough Tech



Beschermende kledij

Laarzen

Beschrijving	Ultrasterke stof	Standaard snijbestendige bescherming	Ultralichte snijbestendige bescherming	Technische stof	Waterafstotend	Luchtdoorlatend	Bi-elastische stof	Multi-elastische stof	Ventilatie	Goedkeuring	Snijbestendigheidsklasse	Snijbestendige beschermingszone
Snijbestendige bostaarzen	•	•	-	-	•	•	-	-	-	CE	2	
Snijbestendige bostaarzen H ₂ O ₂ met waterdicht membraan	•	•	-	-	Waterdicht H ₂ O ₂	-	-	-	-	CE	2	
Snijbestendige bostaarzen	-	•	-	-	•	-	-	-	-	CE 	3	

Helmen, oorbeschermers, brillen en vizieren

Beschrijving	Materialen Structuur kap	Materiaal vizier	Gehoorsbescherming	Materiaal montuur	Lens	Goedkeuring
Professionele veiligheidshelm	ABS	Nylon gaas	26 dB	-	-	CE
Veiligheidshelm	ABS	Metalen gaas	23 dB	-	-	CE
Professionele beschermende en geluidswerende oorbeschermers	Kunststof	-	32 dB	-	-	CE
Geluidsdempende oorbeschermers	Kunststof	-	30 dB	-	-	CE
Geluidsdempende oorbeschermers	Kunststof	-	27 dB	-	-	CE
Veiligheidsbril	-	-	-	Doorzichtig kunststof	In niet-beslaand polycarbonaat	CE
Donkere veiligheidsbril	-	-	-	Harde kunststof	Omhullend, krasbestendig, donker en anti-verblindend	CE
Doorzichtige veiligheidsbril	-	-	-	Polycarbonaat	Omhullend, krasbestendig, doorschijnend	CE
Superprofessioneel vizier in gaas	Kunststof	Metalen gaas	-	-	-	CE
Superprofessioneel vizier in polycarbonaat	Kunststof	Polycarbonaat	-	-	-	CE
Vizier plus in polycarbonaat	Kunststof	Polycarbonaat	-	-	-	CE
Vizier plus in gaas	Kunststof	Metalen gaas	-	-	-	CE

Beschermende kledij



Snijbestendige beschermjas

Brede oranje gekleurde zone voor maximale zichtbaarheid overdag en 's nachts. Slim fit.



Veiligheid	<ul style="list-style-type: none"> EG-goedgekeurd volgens de normen EN ISO 13688: 2013 en EN 381-11: 2003, Klasse 1. PBM van de 3e categorie. Speciale snijbestendige bescherming met 8 lagen (sofly). 			
Zichtbaarheid	<ul style="list-style-type: none"> Brede oranje gekleurde zone voor maximale zichtbaarheid overdag en 's nachts. 			
Draagbaarheid	<ul style="list-style-type: none"> Uitstekende draagbaarheid dankzij de snijbestendige weefseltechnologie (sofly). 			
Maten	S	3155014A	XL	3155003A
	M	3155001A	XXL	3155004A
	L	3155002A	XXXL	3155064



Broek voor boomklimmen

Snijbestendige beschermende broek speciaal ontworpen en uitgevoerd voor boomklimmen. Bijzonder licht en ademend met beenbescherming (180° vooraan, 5 cm binnenkant rechterpijp, 5 cm binnenkant linkerpijp). Slim fit.



Veiligheid	<ul style="list-style-type: none"> EG-goedgekeurd volgens de normen EN 340 en EN 381-5: 1995 type A, Klasse 1. PBM van de 3e categorie. Losrukbescherming – RIPSTOP. Speciale snijbestendige bescherming met 5 lagen (sofly). 			
Draagbaarheid	<ul style="list-style-type: none"> "Slim" draagbaar dankzij het tri-elastische stretchweefsel, garandeert maximaal comfort en hoge bewegingsvrijheid. 			
Materialen	<ul style="list-style-type: none"> Waterafstotende behandeling SOFIGUARD. 94% polyamide, 6% elasthaan (CORDURA - RIPSTOP). Zwarte versteviging: 50% polyamide, 45% polyester, 5% elasthaan. 			
Maten	42	3155051	50	3155055
	44	3155052	52	3155056
	46	3155053	54	3155057
	48	3155054	56	3155058



Professionele comfortbroek met snijbescherming

Snijbestendige beschermbroek model comfort, bijzonder licht en ademend, versterkt met waterafstotende stof en bestand tegen wrijving in de zones met de hoogste slijtage. Beenbescherming (180° vooraan, 5 cm binnenkant rechterpijp, 5 cm binnenkant linkerpijp). Slim fit.



Veiligheid	<ul style="list-style-type: none"> EG-goedgekeurd volgens de normen EN 340 en EN 381-5: 1995 type A, Klasse 1. PBM van de 3e categorie. Losrukbescherming – RIPSTOP. Speciale snijbestendige bescherming met 5 lagen(sofly). 			
Draagbaarheid	<ul style="list-style-type: none"> Uitstekende draagbaarheid dankzij de bi-elastische stretchstof. 			
Materialen	<ul style="list-style-type: none"> Waterafstotende behandeling SOFIGUARD. 94% polyamide, 6% elasthaan (CORDURA - RIPSTOP). Verstevigd met 100% polyester. 			
Maten	44	3155035	50	3155038
	46	3155036	52	3155044
	48	3155037		



Professionele snijbestendige broek Air-light

Snijbestendige beschermbroek professioneel, zeer licht en luchtdoorlatend model met 2 ventilatieritsen aan de achterkant. Beenbescherming (180° vooraan, 5 cm binnenkant rechterpijp, 5 cm binnenkant linkerpijp). Slim fit.



Veiligheid	<ul style="list-style-type: none"> EG-goedgekeurd volgens de normen EN340 en EN 381-5: 1995 type A, Klasse 1. PBM van de 3e categorie. Speciale snijbestendige bescherming met 5 lagen (sofly). 			
Zichtbaarheid	<ul style="list-style-type: none"> Uitstekende draagbaarheid dankzij de bi-elastische stretchstof. 			
Materialen	<ul style="list-style-type: none"> Waterafstotende behandeling SOFIGUARD. 94% polyamide, 6% elasthaan. 			
Maten	S	3155095	XL	3155098
	M	3155096	XXL	3155099
	L	3155097		



Beschermende kledij

Snijbestendige broek Energy

Beschermbroek met snijbescherming in 8 lagen. Uitstekende draagbaarheid. Beenbescherming (180° vooraan, 5 cm binnenkant rechterpijp, 5 cm binnenkant linkerpijp). Zakken aan de zijkant, meterhouder en bougiesleutelhanger.



Veiligheid	<ul style="list-style-type: none"> • EG-goedgekeurd EN340 en EN 381-5: 1995 type A, Klasse 1. • PBM van 3de categorie. • Speciale snijbestendige bescherming met 8 lagen. 										
Zichtbaarheid	<ul style="list-style-type: none"> • Oranje buikgedeelte. • Zakken aan de zijkant, meterhouder en bougiesleutelhanger, lendensteun. 										
Materialen	<ul style="list-style-type: none"> • Ademend, waterafstotend. • 30% katoen, 70% polyester. • KWF-gecertificeerd STANDAARD. 										
Maten	<table border="1"> <tr> <td>S</td> <td>3155090</td> </tr> <tr> <td>M</td> <td>3155091</td> </tr> <tr> <td>L</td> <td>3155092</td> </tr> <tr> <td>XL</td> <td>3155093</td> </tr> <tr> <td>XXL</td> <td>3155094</td> </tr> </table>	S	3155090	M	3155091	L	3155092	XL	3155093	XXL	3155094
S	3155090										
M	3155091										
L	3155092										
XL	3155093										
XXL	3155094										



Snijbestendige beenbeschermingen Energy

Snijbestendige beenbeschermingen ontworpen voor hobbygebruik of voor occasionele klusjes met de kettingzaag. Makkelijk aan te trekken, de taille wordt versteld door middel van de elastieken band en makkelijk te sluiten met de ritsluitingen achteraan. Snijbestendige beenbeschermingen met 8 lagen (180° vooraan, 5 cm binnenkant rechterpijp, 5 cm binnenkant linkerpijp).



Veiligheid	<ul style="list-style-type: none"> • EG-goedgekeurd EN340 en EN 381-5: 1995 type A, Klasse 1. • PBM van de 3e categorie. • Speciale snijbestendige bescherming met 8 lagen.
Zichtbaarheid	<ul style="list-style-type: none"> • Oranje buikgedeelte. • Detail zak.
Materialen	<ul style="list-style-type: none"> • Ademend. • 33% katoen, 67% polyester. • 245 g/m²
Maten	Eén maat 001001359B



Snijbestendige overall Energy

Snijbestendige overall, de stijl en de vorm herinneren aan de klassieke werkoveralls, met snijbestendige bescherming in 8 lagen. Het comfortabele bovenstuk bevat een zak voor kleine voorwerpen en gereedschap. Verstelbare bretellen en zakken aan de zijkant.



Veiligheid	<ul style="list-style-type: none"> • EG-goedgekeurd EN340 en EN 381-5: 1995 type A, Klasse 1. • PBM van de 3e categorie. • Speciale snijbestendige bescherming met 8 lagen. 												
Zichtbaarheid	<ul style="list-style-type: none"> • Oranje gekleurd bovenstuk. • Detail zak. 												
Materialen	<ul style="list-style-type: none"> • Ademend, waterafstotend. • 30% katoen, 70% polyester. 												
Maten	<table border="1"> <tr> <td>S</td> <td>3155083</td> <td>XL</td> <td>3155086</td> </tr> <tr> <td>M</td> <td>3155084</td> <td>XXL</td> <td>3155087</td> </tr> <tr> <td>L</td> <td>3155085</td> <td>XXXL</td> <td>3155088</td> </tr> </table>	S	3155083	XL	3155086	M	3155084	XXL	3155087	L	3155085	XXXL	3155088
S	3155083	XL	3155086										
M	3155084	XXL	3155087										
L	3155085	XXXL	3155088										



Snijbestendige armbeschermingen

Snijbestendige armbeschermtoppen ontworpen voor hobbygebruik of voor occasionele karweien met de kettingzaag. Makkelijk aan te trekken en te verstellen met de veter. Bestand tegen een kettingsnelheid van 16 m/sec., oranje kleur voor hoge zichtbaarheid en polsbandjes om te voorkomen dat voorwerpen binnenglijpen.



Veiligheid	<ul style="list-style-type: none"> • Goedgekeurd EG-normen EN381-10: 1995, Klasse 0. • PBM van 3de categorie.
Zichtbaarheid	<ul style="list-style-type: none"> • Oranje stof.
Materialen	<ul style="list-style-type: none"> • Ademend. • 33% katoen, 67% polyester. • 245 gr/m².
Maten	Eén maat 3255081



Beschermende kledij



Universele comfortjas

Bijzonder lichte en ademende comfortjas met brede oranje zones voor een betere zichtbaarheid. Optimale draagbaarheid dankzij de tri-elastische stretchstof. Slim fit.



Veiligheid	• PBM van de 1ste categorie.			
Zichtbaarheid	• Brede oranje gekleurde zone voor en achter voor maximale zichtbaarheid overdag en 's nachts.			
Materialen	<ul style="list-style-type: none"> • Waterafstotend, windbestendig, ademend. • 46% polyester, 37% polyamide, 15% polyurethaan, 2% elasthan. • 3D-weefsel, verwijderbare mouwen, 5 zakken. 			
Maten	S	3155039	XL	3155042
	M	3155040	XXL	3155043



Professionele broek voor bosmaaiers

Snijbestendige broek voor bosmaaiers met stevige waterdichte buitenstof en frontale bescherming tegen onopzettelijke stoten van kleine voorwerpen (steentjes, doornen, schors, wortels). 2 open zakken op de heupen en een opbergzak aan de zijkant.



Veiligheid	<ul style="list-style-type: none"> • EG-goedgekeurd volgens de norm EN340. • PBM van de 1e categorie. 			
Zichtbaarheid	• Oranje gekleurde afwerkingen.			
Materialen	<ul style="list-style-type: none"> • Waterdichte stof 33% katoen, 67% polyester. • Hoogresistente bescherming op het voorste beengedeelte. • Beenbescherming 30% katoen, 70% polyester. 			
Maten	S	3155019	XL	3155022
	M	3155020	XXL	3155023
	L	3155021	XXXL	3155078



Professionele snijbestendige handschoenen

Ontworpen voor de bescherming van de vingers, die het meest zijn blootgesteld aan snijongevallen wanneer men de kettingzaag gebruikt, gehomologeerd klasse 1 (20 m/sec). Garanderen een uitstekende grip aan de vingers om de controle en de beweeglijkheid te bevorderen. Kunnen ook met andere werktuigen worden gebruikt (heggenscharen, pruners, snoeizagen); de dikte en het materiaal voorkomen dat doornen, houtkrullen en olie binnendringen.



Veiligheid	<ul style="list-style-type: none"> • EG-goedkeuring normen EN 388/03, EN 381-7/99. • PBM van 3de categorie. • Klasse 1 (20 m/sec.) 			
Materialen	<ul style="list-style-type: none"> • Rekbaar polyester op de rug en Duratexture op de palm. • Kootjes met comfortstiksel en elastisch weefsel. • Palm met trillingdempende versteviging. • Pols met elastiek met klittenbandsluiting. • Versteviging op de rug voor een betere slijtagebestendigheid. • Snijbescherming in weefsel met hoge sterktegraad. 			
Maten	S-8	3155072	XL-11	3155075
	M-9	3155073	XXL-12	3155076
	L-10	3155074		



Universele werkhandschoenen

Comfortabel, uitgevoerd met de palm in suède en comfortvoering, rug in rekbaar polyester. Gebreid polsbandje en velcrosluiting voor een makkelijke draagbaarheid, maximaal comfort ook bij langdurig gebruik. Ze hebben geen enkele snijbescherming, kunnen dus worden gebruikt met alle producten die geen snijbestendige kenmerken vereisen (bladblazers, bosmaaiers, motorhakrazen enz.). Goedgekeurd EG-norm EN 388 mechanisme vereisten: wrijvingsbestendigheid 3, snijden 1, scheuren 2, perforatie 2.



Veiligheid	<ul style="list-style-type: none"> • Goedgekeurd EG-normen EN 420: 2003 - AM1: 2009, EN 388: 2003 / 3122 en richtlijn 89/686/EEG. • PBM van 1de categorie. 			
Materialen	<ul style="list-style-type: none"> • Rug in elastisch polyester en natuurlijk leder. • Comfortvoering op de palm. • Elastiek bij de polsen. • Polsbandje met velcro. • Zeer resistent stiksel met nylondraad bekleed met katoen. 			
Maten	S-8	3155029	XL-11	3155032
	M-9	3155030	XXL-12	3155033
	L-10	3155031		



Beschermende kledij

Snijbestendige boslaarzen

Combineren de kenmerken van trekkinglaarzen met die van veiligheidslaarzen zoals vereist door de specifieke normen op het vlak van PBM's. Snijbestendigheid is gecertificeerd EN ISO 17249 Klasse 2, (PBM van 2de categorie, bestand tegen een kettingsnelheid van 24 m/sec). Ze zijn flexibel en handig, en garanderen een goed comfort tijdens het werken om zo de controle en de beweeglijkheid te bevorderen. Garanderen een uitstekende grip op de grond dankzij het design met grote groeven in de zool van nitrilrubber, olieerend, anti-statisch, anti-slip en hittebestendig tot 300°C. De H₂O-uitvoering garandeert de grootste waterdichtheid dankzij het 'Tepor'-membraan.



Standaard

H₂O-OUT

Veiligheid	<ul style="list-style-type: none"> EG-gekeurd volgens de normen EN ISO 17249:2013, EN ISO 20345:2011, CL2 S3-CI-HI-HRO-SRC, Klasse 2. PBM van 3de categorie. 			
Materialen	<ul style="list-style-type: none"> Bovenkant van waterafstotend leer. Gevoerd met ademend TNT. Zijkanten met anti-perforatie in weefsel met hoge sterktegraad. Snijbladbescherming in 8 lagen op de hals van de voet tot het scheenbeen en aan de zijkanten. 			
Maten	Standaard uitvoering		H₂O-uitvoering	
	40	001001419A	44	001000978C
	41	001000975C	45	001000979C
	42	001000976C	46	001001420A
	43	001000977C	47	001001421A
	40	3655001	44	3655005
	41	3655002	45	3655006
	42	3655003	46	3655007
	43	3655004	47	3655008



Snijbestendige boslaarzen

Stevige laarzen in rubber voor een veilig gebruik van de kettingzaag. Beschermen tegen snijden, verplettering en perforatie dankzij de stalen tip, de snijbladbescherming over de hele bovenkant en de zijkanten met anti-perforatie in weefsel met hoge sterktegraad. Garanderen een uitstekende grip op de grond dankzij het design met grote groeven in de zool van nitrilrubber, olieerend, anti-statisch, anti-slip en hittebestendig tot 300°C.



Veiligheid	<ul style="list-style-type: none"> Goedgekeurd EG-normen EN 345-1 1997, EN 345-2 1996 SB - E, Klasse 3. PBM van 3de categorie. KWF PROF-certificering. 			
Materialen	<ul style="list-style-type: none"> Buitenkant in rubber en zool in anti-slip rubber, gepantserd reliëf. Binnenkant gevoerd in ademende stof en voetbed in absorberend vilt. Stalen neus, zijkanten met anti-perforatie en versterkt aan de enkelsteun. Snijbladbescherming op de rug van voet en de scheen. 			
Maten	41	001001079A	44	001001082A
	42	001001080A	45	001001083A
	43	001001081A		



Professionele veiligheidshelm

Voor een maximale bescherming van het hoofd en het gelaat, ideaal voor werken op de grond. Licht, comfortabel en geventileerd. Richtbaar vizier, openingen aan de zijkant voor de verluchting, geïntegreerde anti-regengroeven en breed voorgevormd oogscherm in nylon. Verwijderbare en individueel verstelbare gehoorbescherming.



Veiligheid	<ul style="list-style-type: none"> Helm goedgekeurd volgens EN 397 ANSI Z 87.1/1989 – Z 87 S. Oorbeschermers goedgekeurd volgens de norm EN 352-3. Vizier goedgekeurd volgens EN 1731/S, EN 166. 	
Materialen	<ul style="list-style-type: none"> Kap in ABS (schokdempend), bestand tegen UV-straling. Binnenzoom in stof met bevestiging op 4 dubbele punten (schokdempend octrooi). Zweetband en verstelsysteem met heugels. Regelbare gehoorbeschermers met demping (SNR) 26 dB. Vizierdrager. Vizier van nylongaas. 	
Maten	Eén maat	001001283BR



Veiligheidshelm

Helm met vizier in stof en gehoorbeschermers.



Veiligheid	<ul style="list-style-type: none"> Helm goedgekeurd volgens EN 397 ANSI Z 87.1/1989 – Z 87 S. Oorbeschermers EG-goedgekeurd volgens de norm EN 352-3: 1997. Vizier goedgekeurd volgens EN 1731/S, EN 166. 	
Materialen	<ul style="list-style-type: none"> In PE, bestand tegen UV-straling. Binnenzoom van kunststof met instelbare bevestiging op 4 punten. Zweetband en handmatig aanpassingssysteem. Regelbare gehoorbeschermers met demping (SNR) 23 dB. Vizierdrager. Vizier in metalen gaas. 	
Maten	Eén maat	3155012



Beschermdende kledij

Professionele beschermdende en geluidswerende oorbeschermers

Professionele oorbeschermers voor een maximale beschermding van het gehoor, demping 32 dB.



Veiligheid	<ul style="list-style-type: none"> Oorbeschermers goedgekeurd volgens EN 352-1. PBM van de 2e categorie.
Materialen	<ul style="list-style-type: none"> Kap in ABS (schokdempend), bestand tegen UV-straling. Roestvrij stalen beugel. Verstelbaar. Demping (SNR) 32 dB. Geluidsdempend PVC + spons.
Maten	Eén maat 3155013R



Geluidsdempende oorbeschermers

Geluidsdempende oorbeschermers voor een goede gehoorbeschermding, demping 30 dB.



Veiligheid	<ul style="list-style-type: none"> Oorbeschermers goedgekeurd volgens EN 352-1. PBM van de 2e categorie.
Materialen	<ul style="list-style-type: none"> Kap in ABS. Beugel in kunststof + roestvrij staal. Verstelbaar. Demping (SNR) 30 dB. Geluidsdempend PVC + spons.
Maten	Eén maat 001000835



Geluidsdempende oorbeschermers

Geluidsdempende oorbeschermers voor een goede gehoorbeschermding, demping 27 dB.



Veiligheid	<ul style="list-style-type: none"> Oorbeschermers goedgekeurd volgens EN 352-1. PBM van de 2e categorie.
Materialen	<ul style="list-style-type: none"> Kap in PVC. Beugel in kunststof. Verstelbaar. Demping (SNR) 27 dB. Geluidsdempend PVC + spons.
Maten	Eén maat 4175114



Veiligheidsbril

Lichte en ergonomische veiligheidsbril, volledige afdekking.



Veiligheid	<ul style="list-style-type: none"> Bril goedgekeurd volgens EN 166. Optische klasse 1.
Materialen	<ul style="list-style-type: none"> Doorzichtig montuur, lens in polycarbonaat, niet-beslaand, rechtstreekse ventilatie. Mechanische sterkte: Lens B – montuur F.
Maten	Eén maat 3055016



Donkere veiligheidsbril

Flexibele, lichte en ergonomische veiligheidsbril, donkere lens.



Veiligheid	<ul style="list-style-type: none"> Bril goedgekeurd volgens EN 166. Optische klasse 1.
Materialen	<ul style="list-style-type: none"> Krasbestendige lenzen, omhullend en getint, niet-verblindend, zachte silicone neuspads. Mechanische sterkte: FT lens - FT montuur.
Maten	Eén maat 3155026R



Beschermende kledij

Doorzichtige veiligheidsbril

Flexibele, lichte en ergonomische veiligheidsbril, doorzichtige lens.



Veiligheid	<ul style="list-style-type: none"> • Bril goedgekeurd volgens EN 166. • Optische klasse 1.
Materialen	<ul style="list-style-type: none"> • Krasbestendige lenzen, omhullend en doorzichtig, niet-verblindend, flexibele silicone brilpootjes. • Mechanische sterkte: Lens S - Montuur S.
Maten	Eén maat 3155027R



Superprofessioneel vizier in gaas

Licht en ergonomisch professioneel vizier voor een maximale veiligheid, bescherming in gaas.



Veiligheid	<ul style="list-style-type: none"> • Goedgekeurd EN 1731-S.
Materialen	<ul style="list-style-type: none"> • Structuur in PVC, vizier in vervangbaar metalen gaas, verstelbaar. • Voorhoofdsteun in spons.
Maten	Eén maat 001000939A



Superprofessioneel vizier in polycarbonaat

Licht en ergonomisch professioneel vizier voor een maximale veiligheid, bescherming in polycarbonaat.



Veiligheid	<ul style="list-style-type: none"> • Goedgekeurd EN 166. • Optische klasse 1, mechanische weerstand B.
Materialen	<ul style="list-style-type: none"> • Structuur in PVC, vizier in polycarbonaat, niet-beslaand, verstelbaar, vervangbaar. • Voorhoofdsteun in spons.
Maten	Eén maat 001000940A



Vizier plus in polycarbonaat

Licht en ergonomisch vizier voor een maximale veiligheid, bescherming in polycarbonaat.



Veiligheid	<ul style="list-style-type: none"> • Goedgekeurd EN 166. • Optische klasse 1, mechanische weerstand B.
Materialen	<ul style="list-style-type: none"> • Structuur in PVC, vizier in polycarbonaat, niet-beslaand, verstelbaar, vervangbaar. • Voorhoofdsteun in spons.
Maten	Eén maat 001000942A



Vizier plus in gaas

Licht en ergonomisch vizier voor een maximale veiligheid, bescherming in gaas.



Veiligheid	<ul style="list-style-type: none"> • Goedgekeurd EN 1731-F. • Optische klasse 1, mechanische weerstand B.
Materialen	<ul style="list-style-type: none"> • Structuur in PVC, vizier in metalen gaas, verstelbaar, vervangbaar. • Voorhoofdsteun in spons.
Maten	Eén maat 001000941A



Enkel het beste om het kloppende hart van uw machines te voeden.



Smeermiddelen en divers toebehoren



Smeermiddelen



Alkilate-benzine voor 4-taktmotoren en speciale mix voor 2-taktmotoren

OLEO-Alkilate is een buitengewoon zuivere benzine specifiek voor 4-taktmotoren. **OLEO-Mix Alkilate** is een mengsel voor 2-taktmotoren, ontwikkeld op basis van alkylaatbenzine en bioafbreekbare olie* overeenkomstig de normen API TC, JASO FC en ISO L-EGD. Vooraf gemengd, en dus gebruiksklaar.

* Getest op CEC-L-33-A-93 (80% in 21 dagen) en OECD 301E (64%).

Bevatten 10 keer minder schadelijke stoffen dan traditionele benzine en minder dan 0,1% benzeen en andere schadelijke aromatische koolwaterstoffen, en zijn dus minder schadelijk voor de gezondheid en het milieu. Garanderen: hoge prestaties, langere levensduur van de motor. Buitengewoon zuiver en stabiel, kan lang ongebruikt bewaard worden (kan tot 4 jaar bewaard worden in hermetische houders zonder dat de kwaliteit achteruit gaat).



OLEO-Mix Alkilate - Flacon van 5 l	3555004
OLEO-Alkilate - Flacon van 5 l	3555014

Enkel beschikbaar op bepaalde markten

Speciale olie voor 2-taktmotoren PROSINT 2 EVO

Speciaal smeermiddel op basis van synthetische esters, specifiek ontwikkeld voor tweetaktmotoren met hoge prestaties. Speciale olie te gebruiken bij 2% (50:1). Hoog smeervermogen bij hoge temperaturen. Lage uitstoot, vermindering van de slijtage en reinigingsbeurten van de motor. Voldoet ruimschoots aan de normen API TC, JASO FC, ISO-L-EGD. De samenstelling is reeds vooraf vloeibaar gemaakt, wat een makkelijker bereiding van het mengsel mogelijk maakt. Kleur donkerrood. Verpakking: doos 20 stuks x 100 ml of 12 stuks x 1 l of 4 stuks x 5 l.



Flacon van 100 ml	001001361A
Bus van 1 l	001001362A
Flacon van 1 l met doseerder	001001407A
Flacon van 5 l	001001405A
Vat van 200 l	3555016

Speciale olie voor 2-taktmotoren EUROSINT 2 EVO

Speciaal smeermiddel met 100 % synthetische esters. Gebruikt op 2% (50:1), ideaal voor de smering van tweetaktmotoren voor competitiedoelinden of met hoge prestaties. Hoge weerstand van de smeefilm en uitstekende antislijtagekenmerken. Bijzonder aangewezen voor katalysatoren dankzij de heel lage rookontwikkeling en het lage asgehalte. Voldoet ruimschoots aan de normen API TC, JASO FC/FD, ISO-L-EGD. Kleur donkerblauw. Verpakking: doos 20+20 stuks x 100 ml of 12 stuks x 1 l.



Flacon van 100 ml	3555026
Bus van 1 l	3555027
Flacon van 1 l met doseerder	3555028

Speciale olie voor viertaktmotoren SAE 10 W – 30

Hoog-geraffineerde minerale olie met SAE 30-gehalte, specifiek geformuleerd en ontwikkeld voor 4-taktmotoren met lucht&waterkoeling, specifiek voor de tuiniersector. Motorolie op minerale basis, bevat een speciale combinatie van additieven met optimale detergerende/dispergerende eigenschappen, antioxidant, anticorrosief en antislijtage. Voldoet ruim aan de vereisten: API SG/CE, MIL - L - 2104 D, MIL - L - 46152 C. Verpakking: doos 16 stuks x 600 ml. Minimumbestelling 1 doos.



Bus van 600 ml	001001550
Vat van 200 l	3555024

Smeermiddelen

Beschermiddel voor bladen en kettingen CHAIN LUBE

Specifiek gemaakt voor de bescherming van bladen en kettingen, geformuleerd met een zorgvuldige mengeling van oliën die bijzonder bestand zijn tegen lage temperaturen. Makkelijk bioafbreekbaar. De bijzondere additieven bieden een goede bescherming tegen slijtage en zijn antigrip. Goede viscositeit en vloeipunt. Verpakking: doos 12 stuks X 1 l of 4 stuks x 5 l. Minimumbestelling 1 doos.



Tank van 1 l	3555010
Tank van 5 l	3555009
Vat van 20 l	3555015
Vat van 200 l	3455013

Speciaal vet

Speciaal vet van hoge kwaliteit met lithium, met molybdeendisulfide voor kegelwielendrijfwerk, slangen, kinematische systemen voor heggenscharen, reductor voor grondboren. Aanbevolen voor elk mechanisch onderdeel dat blootgesteld wordt aan hoge belastingen. Voldoet ruim aan de vereisten: ISO 6743-9; DIN 51825 KPF 2K - 30.

Speciaal vet/Tube 125 g. Verpakking: doos. Hoeveelheid per doos: 24. Minimumbestelling 2 dozen.

Uitgerust met doseertuit en oog voor display.



Tube 125 g	001000677B
------------	-------------------

Speciaal additief voor benzine en diesel ADDITIX 2000

Speciaal additief, ideaal voor de behandeling, mengsel en benzine met en zonder lood. Voorkomt gedurende minstens 12 maanden dat de kwaliteit van de brandstof verslechtert en beschermt tegen oxidatie. Vergemakkelijkt het starten, de reiniging van het voedingssysteem en beschermt tegen roest en corrosie. Verpakking van 24 bussen van 125 ml. De dosis van de dop dient voor 5 l benzine.



Flacon van 125 ml	001000972
-------------------	------------------

Geconcentreerd multifunctioneel ontvettend reinigingsmiddel

Reinigingsmiddel met hoge concentratie om optimale resultaten te behalen bij de reiniging van heel vuile oppervlakken, zoals mechanische stukken, motoren, toebehoren voor tuinieren, landbouw, bosbouw, fietsen en motorfietsen. Bus van 500 ml uitgerust met spuitpistool. Verpakking van 12 stuks x 500 ml of 4 stuks x 5 l. Minimumbestelling 1 doos.



Flacon van 500 ml	001101009A
Tank van 5 l	001101222

Divers toebehoren



Slang mengsel/olie

Bestand tegen UV-stralen en de verslechtering veroorzaakt door benzines. Verpakking: los.



ø 3,2 x 6,4 mm - lengte 1 m	005100921A
ø 3 x 5 mm - lengte 1 m	005101079R

Kabelspoel starten

Zeer bestendige gewezen kabel in nylon om maximaal bestand te zijn tegen belastingen en uitrafeling. Verpakking: los.



ø 2,5 mm - 100 m	3503121
ø 3,0 mm - 100 m	3503015
ø 3,5 mm - 100 m	005101050
ø 4,0 mm - 100 m	006101034

Benzine/olietank

Benzine/olietank, BAM-gehomologeerd, voor transport in de auto, in rode kunststof voor dubbel gebruik 6 l benzine + 3 l olie – professioneel type, met ijkverdeling. Verpakking: los.



Benzine/olietank	3355004A
------------------	----------

Benzinetank

Benzine/olietank, gehomologeerd voor het transport van brandstof over de weg overeenkomstig de VN-normen van de Verenigde Naties door de instantie SNCH. Voorzien van een flexibele en uittrekbare slang voor een optimale bijvulling onder alle omstandigheden en van een 'niveaubalk' voor een snelle weergave van de overige brandstof, max. inhoud 5 l. Tank van uitstekende kwaliteit, zowel geschikt voor professioneel gebruik als voor particulier gebruik. Verpakking: doos.



Tank voor benzinevervoer 5 l	4175169A
------------------------------	----------

Verlengsnoeren goedgekeurd EG - VDE - IMQ

Beschikbaar in verschillende versies, om thuis handig te werken met elektrische toestellen. 250 V/10 A draad 25 m - 3 x 1 mm². Verpakking: zakje.



Met Italiaanse stekker en Schuko-contrastekker	001000865
Schuko-stekker	3044102

Trechter

In kunststof, met filternetje, ideaal om de motor te beschermen. Verpakking: zakje.



Trechter	003401054R
----------	------------

Combinatiesleutels

Voor het demonteren van de bougies. Met schroevendraaipunt voor de spanning van de ketting van kettingzagen. Verpakking: los.



19 mm met stang	301000129
17 x 19 mm	2304009R
14 x 21 mm	2304022
10 x 19 mm	2304029
13 x 16 mm	2304017
13 x 19 mm	2304073
19 x 21 mm	66060414



Divers toebehoren

Startbougies

Volledig gamma startbougies, speciaal ontwikkeld voor het volledige gamma 2-takt- en 4-taktmotoren met hoge prestaties. De innovatieve materialen en de speciale bouwtechnieken garanderen een optimale start en verbranding, een lager verbruik, en een langere levensduur van de motor en de bewegende delen. Bovendien garandeert het gebruik van oliën van hoge kwaliteit zoals **PROSINT 2 EVO** en **EUROSINT 2** een lagere hoeveelheid onverbrande resten en bijgevolg betere prestaties en een lager onderhoud.



Familie	Model	1	2	3	TORCH	NGK		CHAMPION		ENKER		Hoeveelheid Verp. Stuks
		mm	steek	mm	Model	Code	Model	Code	Model	Code	Model	
Kettingzagen	925 - 935 - 936 - 937 - 938 - 940 - 941 - 946 951 - 956 - 962 - 970 - 971 - 999 - GS 260 GS 35 - GS 350 - GS 37 - GS 370 - GS 371 GS 410 - GS 411 - GS 45 - GS 451	19	M14 x 1,25mm	9,5		3055114	BPMR6A	3055101	RCJ-7Y			10
	GSH 51 - GSH 56 - GSH 510 - GSH 560	19	M14 x 1,25mm	9,5	L8RTF			3055104R	RCJ-6Y			10
	947 - 952 - GS 520	19	M14 x 1,25mm	9,5		3055115	BPMR7A	3055104R	RCJ-6Y			10
	932	19	M14 x 1,25mm	9,5				50030297R	RCJ-8Y			8
	GST 250 - GST 360 - GS 44 - GS 440	16	M10 x 1mm	9,5		3055120	CMR7A					10
	GS 650	19	M14 x 1,25mm	9,5		3055118	BPMR8Y		RCJ-4			10
	965 HD - 985 HD - 980 - 981 - GS 936 GS 720 - GS 820	19	M14 x 1,25mm	9,5		3055118	BPMR8Y					10
	GS 936 - GS 940	16	M10 x 1mm	9,5		3055113	CMR6A					10
	PP 250 - PPX 250	19	M14 x 1,25mm	9,5		3055115	BPMR7A	3055104R	RCJ-6Y			10
	PP 270 - PPX 270 - PPX 271	16	M10 x 1mm	9,5		3055120	CMR7A					10
Heggenscharen	HT 26 - HT 26 S - HT 27 - HT 27 S - HT 27 L HC 260 XP - HC 275 XP - HCS 275 XP	19	M14 x 1,25mm	9,5		3055115	BPMR7A	3055104R	RCJ-6Y			10
	HC 255 - HC 265 XP - HC 280 XP - HCS 280 XP BC 280 H - BC 240 H - BC 240 HL - HC 246 P HC 247 P - HCS 247 P	16	M10 x 1mm	12,7 *		3055112	CMR7H					10
Bladblazers	BV 162 - BV 300 - BV 270 - BV 270 BP	19	M14 x 1,25mm	9,5		3055114	BPMR6A	3055101	RCJ-7Y			10
	BV 126	19	M14 x 1,25mm	9,5		3055115	BPMR7A	3055104R	RCJ-6Y			10
Multimate	Motoreenheid	19	M14 x 1,25mm	9,5		3055115	BPMR7A	3055104R	RCJ-6Y			10
Bosmaaiers	725 - 725 D - 725 ERGO	19	M14 x 1,25mm	9,5		3055115	BPMR7A	3055104R	RCJ-6Y			10
	BC 400 - BC 430 - BC 431 - BC 450 - BC 530 BC 550 MASTER - BCF 430 - BCF 431 BCF 450 - BCF 530	19	M14 x 1,25mm	9,5		3055118	BPMR8Y					10
	BCH 40 - BCH 400	19	M14 x 1,25mm	9,5	L8RTF			3055104R	RCJ-6Y			10
	SPARTA 25	19	M14 x 1,25mm	9,5		3055114	BPMR6A	3055101	RCJ-7Y	3055109	FSC75PR	10
	SPARTA 250	19	M14 x 1,25mm	9,5		3055118	BPMR8Y		RCJ-4			
	BC 270 - BC 280 - BC 280 H - BC 300 BC 300 D - BC 320	16	M10 x 1mm	9,5		3055120	CMR7A					10
	BC 22 - BC 24 - BC 220 - BC 240 - BC 250	16	M10 x 1mm	12,7 *		3055112	CMR7H					10
	730 - 735 - 740 - 741 - 750 - 746 - 753 - 755 MASTER BC 350 - BC 380 - BC 420 - 435 BP 440 BP - 441 BP - BCF 420 ERGO - 446 BP 453 BP ERGO - SPARTA 37 - SPARTA 38 SPARTA 42 - SPARTA 44 - SPARTA 370 SPARTA 380 - SPARTA 381 - SPARTA 440 SPARTA 441 - OM 36 - OM 43	19	M14 x 1,25mm	19		3055115	BPMR7A	3055104R	RCJ-6Y			10
	B&S: 450 - 550 - 575EX - 675EXI - 675IS - 750 800 - 850	16	M14 x 1,25mm	19				3055122	RC12YC			10
	HONDA: GCV 160 - GXV 160 - GCV 190 GP 160 - GX 160 - GX 200 - GX 270 - GX 340	21	M14 x 1,25mm	19				3055123	RN9YC			10
EMA: K40 - K50 - K55 - K60 - K500 - K600 K650 - K700 - K800 - K800HC - K800HT	21	M14 x 1,25mm	19				3055123	RN9YC			10	
EMA: K1250AVD - K1450AVD - K1600AVD	16	M14 x 1,25mm	19				3055122	RC12YC			10	
Waterpompen	WP 30 - WP 300	19	M14 x 1,25mm	9,5		3055118	BPMR8Y		RCJ-4			10
	SA 18 - SA 30 TLA - SA 45 - SC 33 - C19/20	19	M14 x 1,25mm	9,5		3055114	BPMR6A	3055101	RCJ-7Y			10
Ruggedragen Vernevelaars	AM 162	19	M14 x 1,25mm	9,5		3055114	BPMR6A	3055101	RCJ-7Y			10
	MB 80 - MB 800	19	M14 x 1,25mm	9,5		3055115	BPMR7A	3055104R	RCJ-6Y			10
	AM 150 - AM 180 - AM 190	19	M14 x 1,25mm	9,5		3055114	BPMR6A	3055101	RCJ-7Y			10
Rugspuiten	SP 126	19	M14 x 1,25mm	9,5		3055115	BPMR7A	3055104R	RCJ-6Y			10
Sproeiwagens	SC 150 - SC 180	19	M14 x 1,25mm	9,5		3055114	BPMR6A	3055101	RCJ-7Y			10
Boomschudders	OS 250 - OS 250 L	19	M14 x 1,25mm	9,5		3055115	BPMR7A	3055104R	RCJ-6Y			10
	OS 530 ERGO - OS 550 ERGO	19	M14 x 1,25mm	9,5		3055114	BPMR6A	3055101	RCJ-7Y			10
Motorhakfrezen	MH 150 RKS - MH 180 RKS - MH 170 RKS MH 175 RK - MH 197 RK	21	M14 x 1,25mm	19				3055123	RN9YC			10
Grondboren	MTL 85 R	19	M14 x 1,25mm	9,5		3055118	BPMR8Y		RCJ-4			10
	MTL 40 - MTL 51 - MTL 81R	19	M14 x 1,25mm	9,5		3055114	BPMR6A	3055101	RCJ-7Y			10
Doorslijpers	962 TTA - 963 TTA - 983 TTA - 980 TTA	19	M14 x 1,25mm	9,5		3055118	BPMR8Y		RCJ-4			10

* Lange schroefdraad ■ Standaard ■ Compatibel meegeleverd

Gegevens en cijfers in de catalogus zijn niet bindend voor de kenmerken van de geleverde materialen aangezien de producten onderhevig zijn aan doorlopende technische verbeteringen. De gegevens over het praktische gebruik van de uitrusting en over de technische kenmerken, zoals beschreven in deze catalogus, kunnen zonder kennisgeving gewijzigd worden.

Sommige artikelen zijn niet beschikbaar in alle landen of zijn enkel beschikbaar op aanvraag.





Onder voorbehoud van wijzigingen. Sommige modellen zijn alleen leverbaar op bepaalde markten - Cod. 001102055A - 2019



It's an **Emak S.p.A.** trademark
42011 Bagnolo in Piano (RE) Italy
www.myleomac.com
You  www.youtube.com/MyOleoMac
 www.facebook.com/OleoMacItalia
 www.instagram.com/OleoMacItalia

