

## 746 S - 746 T (45.7 cm<sup>3</sup>) - 753 S - 753 T - 755 MASTER (52.5 cm<sup>3</sup>)

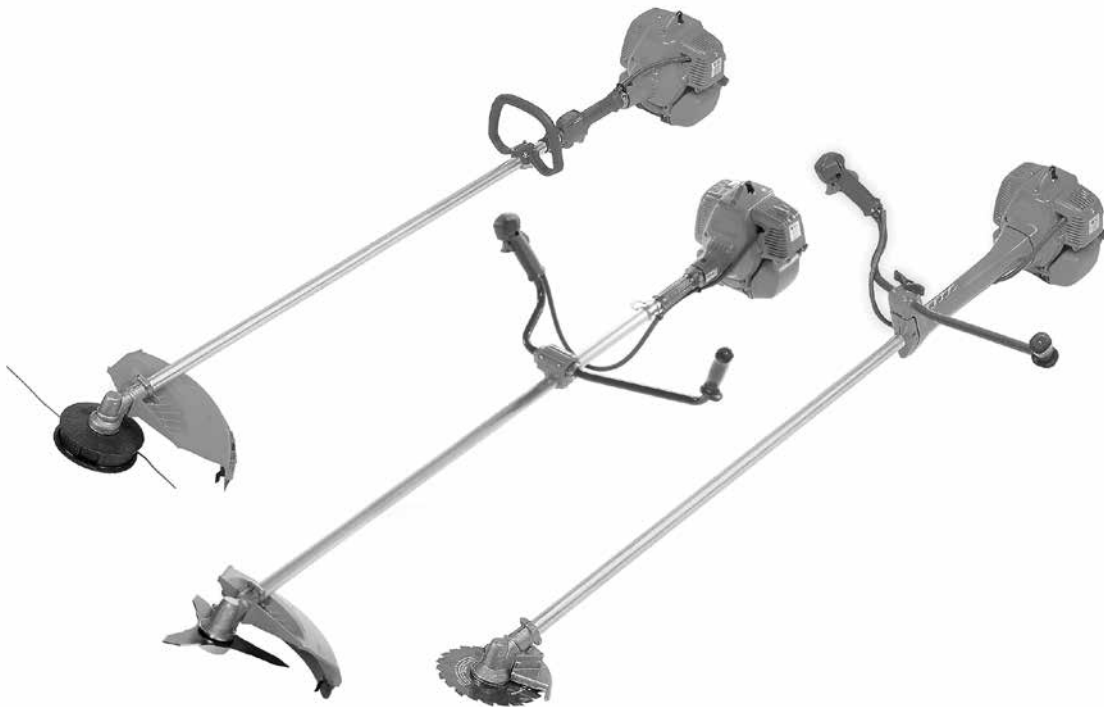

**H** HASZNÁLATI ÉS KARBANTARTÁSI UTASÍTÁS

**FIN** KÄYTTÖ- JA HUOLTO-OPAS

**LV** LIETOŠANAS PAMĀCĪBA UN TEHNISKĀ APKOPE

**EST** KASUTUSJUHEND

**LT** OPERATORIAUS INSTRUKCIJŲ KNYGELĖ

**中文** 操作手册



**H** **BEVEZETŐ**

**EREDETI UTASÍTÁSOK FORDÍTÁSA**

A jelen kézikönyv figyelmes elolvasása nélkül ne kezdjük el a munkát, csak így biztosítható a fűszegélynyíró helyes használata és így lehet elkerülni a baleseteket. A jelen kézikönyv tartalmazza az egyes részegységek működésének magyarázatát, valamint a szükséges ellenőrzésekre és a karbantartásra vonatkozó előírásokat.

**Megjegyzés** A jelen kézikönyvben található leírások és illusztrációk a gyártóra nézve nem kötelező érvényűek. A gyártó cég fenntartja a jogát arra, hogy a terméken módosításokat hajtson végre anélkül, hogy minden alkalommal frissítené a kézikönyv tartalmát.

**FIN** **JOHDANTO**

**ALKUPERÄISEN OHJEEN KÄÄNNÖS**

Lue tämä opas huolellisesti ennen työskentelyn aloittamista, jotta osaat käyttää trimmeriä oikein ja vältät tapaturmat. Oppaassa kuvataan miten eri osat toimivat ja annetaan ohjeet tarkistuksia ja huoltoa varten.

**HUOMAA** Tämän oppaan teksti ja kuvat ovat viitteellisiä. Valmistaja pidättää oikeuden suorittaa muutoksia sitoutumatta päivittämään opasta jokaista muutosta varten.

**LV** **IEVADS**

**ORIĢINĀLĀS INSTRUKCIJAS TULKOJUMS**

Lai pareizi lietotu krūmgriezi un izvairītos no negadījumiem, neuzsāciet darbu, iepriekš uzmanīgi neizlasot šo lietošanas pamācību. Šajā lietošanas pamācībā paskaidrots, kā darbojas dažādas ierīces detaļas un sniegti nepieciešamie norādījumi pārbaudei un tehniskajai apkopei.

**IEVĒROJIET!** Šajā lietošanas pamācībā iekļautie zīmējumi un apraksti nav pilnīgi saistoši. Ražotājs patur tiesības bez iepriekšēja brīdinājuma laiku pa laikam veikt izmaiņas un uzlabot šo lietošanas instrukciju.

**EST** **SISSEJUHATUS**

**ORIGINAALJUHENDI TÕLGE**

Võsalõikur-trimmeri õigeks kasutamiseks ja õnnetuste vältimiseks ei tohi seadmega tööle asuda enne käesoleva kasutusjuhendi hoolikat läbilugemist. Kasutusjuhend sisaldab seadme erinevate osade töö kirjeldusi ning vajaliku kontrolli ja hoolduse juhiseid.

**MÄRKUS:** Käesolevas kasutusjuhendis toodud joonised ja tehnilised andmed võivad erineda tulenevalt erinevates riikides kehtestatud nõuetest ning neid võib muuta ilma valmistajapoolse vastava märkusega

**LT** **ĮVADAS**

**PIRMINIŲ INSTRUKCIJŲ VERTIMAS**

Tam, kad teisingai naudotumėte krūmų pjoviklį ir išvengtumėte nelaimingų atsitikimų, pradėkite dirbti tik atidžiai perskaitę šį vadovą. Jame rasite paaiškinimus apie įvairių dalių veikimą, o taip pat būtinų patikrinimų ir techninės priežiūros instrukcijas.



**PASTABA:** šiame vadove pateiktos iliustracijos ir specifikacijos gali būti skirtingos (tai priklauso nuo šalies reikalavimų), be to gamintojas jas gali pakeisti be įspėjimo.

**中文** **简介**

**原文说明的翻译**

为了正确使用割灌机，防止意外发生，在没有仔细阅读该手册前，请不要开始工作，您将从中了解各部分操作的有关说明以及必要时检查和维系的有关指导。



**注意：**手册中的特征说明可能会根据不同国家的需要有所变化，并不需经厂家注明。

 **FIGYELEM !!!** 

**HALLÁSKÁROSODÁSI KOCKÁZAT**

NORMÁL HASZNÁLAT ESETÉN A GÉPKEZELŐ SZÁMÁRA A NAPI HANGERŐ HATÁS ELÉRHETI, VAGY MEGHALADHATJA A



**85 dB (A)**

 **HOIATUS !!!** 

**OHT SAADA KUULMISKAHJUSTUSI**

NORMAALSETEL KASUTUSTINGIMUSTEL VÕIB KÄESOLEVA SEADME PÄEVANE MÜRA FOON KASUTAJA SUHTES OLLA VÕRDNE VÕI ÜLETADA TASET



**85 dB (A)**

 **PERSPĖJIMAS !!!** 

**GALITE PAŽEISTI SAVO KLAUSOS ORGANUS**

NORMALIOMIS EKSPLOATAVIMO SĄLYGOMIS ŠIS ĮRENGINYS GALI OPERATORIŲ VEIKTI KASDIENIU TRIUKŠMO LYGIU, KURIS LYGUS 85 dB(A) ARBA YRA DIDESNIS UŽ ŠIĄ REIKŠMĘ



**85 dB (A)**

 **HUOMIO !!!** 

**KUULOVAMMAVAARA**

TAVALLISISSA KÄYTTÖOLOSUHTEISSA TÄMÄ KONE VOI ALTISTAA KÄYTTÄJÄN HENKILÖKOHTAISELLE JA PÄIVITTÄISELLE MELULLE, JOKA ON YHTÄ SUURI TAI SUUREMPI KUIN



**85 dB (A)**

 **UZMANĪBU !!!** 

**RISKS IEGŪT DZIRDES TRAUČĒJUMUS**

NORMĀLAS LIETOŠANAS GADĪJUMĀ ŠĪ IERĪCE VAR LIETOTĀJAM RADĪT RISKU, IZDALOT TROKSNI KAS VIENĀDS VAI LIELĀKS PAR

**85 dB (A)**

 **警告!!!** 

**危害听力**

一般情况下，该机器免不了要操作者承受相当于或高于日常

**85分贝**

水平的噪音。

**H TARTALOM**

BEVEZETÉS _____	2	HASZNÁLAT _____	30
A SZIMBÓLUMOK ÉS BIZTONSÁGI JELZÉSEK MAGYARÁZATA _____	4	KARBANTARTÁS _____	46
A FŰSZEGÉLYNYÍRÓ RÉSZEI _____	6	TÁROLÁS _____	56
BIZTONSÁGI ELŐÍRÁSOK _____	8	MŰSZAKI ADATOK _____	58
ÖSSZESZERELÉS _____	14	MEGFELELŐSÉGI NYILATKOZAT _____	62
BEINDÍTÁS _____	20	KARBANTARTÁSI TÁBLÁZAT _____	64
A MOTOR LEÁLLÍTÁSA _____	30	PROBLÉMÁK MEGOLDÁSA _____	67
		GARANCIALEVÉL _____	70

**FIN SISÄLLYSLUETTELO**

JOHDANTO _____	2	KÄYTTÖ _____	30
MERKKIEN SELITYKSET JA TURVALLISUUSOHJEET _____	4	HUOLTO _____	46
TRIMMERIN OSAT _____	6	VARASTOINTI _____	56
TURVAOHJEET _____	8	TEKNISET TIEDOT _____	58
KOKOAMINEN _____	14	YHDENMUKAISUUSILMOITUS _____	62
KÄYNNISTYS _____	20	HUOLTOTAULUKKO _____	64
MOOTTORIN SAMMUTTAMINEN _____	30	VIANMÄÄRITYS _____	67
		TAKUUTODISTUS _____	70

**LV SATURS**

IEVADS _____	2	LIETOŠANA _____	30
SIMBOLU SKAIDROJUMS UN DROŠĪBAS BRĪDINĀJUMI _____	4	TEHNISKĀ APKOPE _____	46
KRŪMGRIEŽA SASTĀVDAĻAS _____	6	GLABĀŠANA _____	56
DROŠĪBAS PASĀKUMI _____	9	TEHNISKIE DATI _____	58
IERĪCES SALIKŠANA _____	14	APSTIPRINĀJUMS PAR ATBILSTĪBU _____	62
IEDARBINĀŠANA _____	20	TEHNISKĀS APKOPES TABULA _____	65
MOTORA APSTĀDINĀŠANA _____	30	PROBLĒMU NOVĒRŠANA _____	68
		GARANTIJAS CERTIFIKĀTS _____	70

**EST SISUKORD**

SISSEJUHATUS _____	2	KASUTAMINE _____	31
SÜMBOLITE JA OHUTUSALASTE HOIATUSTE SELETUS _____	4	HOOLDUS _____	47
VÕSALÕIKUR-TRIMMERI KOMPONENDID _____	6	HOIDMINE _____	57
OHUTUSNÕUDED _____	10	TEHNILISED ANDMED _____	58
KOOSTETÕÖD _____	15	VASTAVUSDEKLARATSIOON _____	62
KÄIVITAMINE _____	21	HOOLDUSTABEL _____	65
MOOTORI SEISKAMINE _____	31	RIKETE KÕRVALDAMINE _____	68
		GARANTIITUNNISTUS _____	71

**LT RODYKLĖ**

ĮVADAS _____	2	TECHNINĖ PRIEŽIŪRA _____	47
SIMBOLIŲ IR SAUGOS PERSPĖJIMŲ PAAIŠKINIMAI _____	4	SAUGOJIMAS _____	57
KRŪMŲ PJOVIKLIO KOMPONENTAI ATSARGUMO PRIEMONĖS _____	6	TECHNINIAI DUOMENYS _____	58
SUMONTAVIMAS _____	10	ATITIKTIES DEKLARACIJA _____	62
UŽVEDIMAS _____	15	TECHNINĖS PRIEŽIŪROS LENTELĖ _____	66
VARIKLIO SUSTABDYMAS _____	21	PROBLEMŲ ŠALINIMAS _____	69
NAUDOJIMAS _____	31	GARANTINIS PAŽYMĖJIMA _____	71

**中文 内容**

简介 _____	2	维修保养 _____	47
符号说明及安全警告 _____	4	贮存 _____	57
割灌机组成 _____	6	技术参数 _____	58
安全措施 _____	11	合格证书 _____	62
安装 _____	15	保养表格 _____	66
启动 _____	21	问题解决办法 _____	69
发动机熄火 _____	31	担保书 _____	71
使用 _____	31		

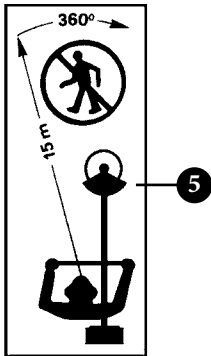
**H** A SZIMBÓLUMOK ÉS BIZTONSÁGI JELZÉSEK MAGYARÁZATA**FIN** MERKKIEN SELITYKSET JA TURVALLISUUSOHJEET**LV** SIMBOLU SKAIDROJUMS UN DROŠĪBAS NOTEIKUMI**EST** SÜMBOLITE JA OHUTUSALASTE HOIATUSTE SELETUS**LT** SIMBOLIŲ IR SAUGOS PERSPĖJIMŲ PAAIŠKINIMAI**中文** 符号解释及安全警告

- H**
- 1 - A gép használatá elött figyelmesen olvassuk el a használati és karbantartási utasítást.
  - 2 - Viseljünk védősisakot, szemüveget és fülvédőt.
  - 3 - Fém vagy műanyag tárcsa használatakor viseljünk védőcipőt és kesztyűt.
  - 4 - Figyeljünk oda a repülő tárgyakra.
  - 5 - Személyek csak 15 m-nél távolabb tartózkodhatnak.
  - 6 - Különösen ügyeljünk a visszarúgás jelenségére. Ez ugyanis veszélyes lehet.

- FIN**
- 1 - Lue käyttö- ja huolto-opas ennen koneen käyttämistä.
  - 2 - Käytä kypärää, suojalaseja ja kuulonsuojaimia.
  - 3 - Käytä turvajalkineita ja käsineitä kun työskentelet metalli- tai muoviterillä.
  - 4 - Varo esineiden sinkoutumista.
  - 5 - Pidä kaikki henkilöt 15 metrin etäisyydellä.
  - 6 - Varo erityisesti takapotkuilmiötä. Se voi olla vaarallinen.

- LV**
- 1 - Pirms lietojat šo ierīci, uzmanīgi izlasiet lietošanas un tehniskās apkopes pamācību.
  - 2 - Velciet aizsargķiveri, speciālās brilles un austiņas.
  - 3 - Velciet speciālus apavus un cimdus, lietojot metāla vai plastmasas diskus.
  - 4 - Uzmanieties no krītošiem priekšmetiem.
  - 5 - Raugieties, lai citas personas atrastos 15 m attālumā no ierīces tās darbības laikā.
  - 6 - Pievērsiet īpašu uzmanību tādām fenomenam kā pretsiens. Tas var būt bīstams.

- EST**
- 1 - Enne käesoleva seadmega tööle asumist tuleb kasutusjuhend läbi lugeda.
  - 2 - Tuleb kanda pea, silma ja kõrva kaitsevahendeid.
  - 3 - Metall- või plastiklõiketerade kasutamisel tuleb kanda tugevaid jalatseid ja töökindaid.
  - 4 - Tuleb arvestada sellega, et seadmega töötamine paiskab õhku lähipiirkonnas olevat prahti.
  - 5 - Kõrvalised isikud peavad seadme töökohast viibima 15 m (50 jala) kaugusel.
  - 6 - Hoiatus! Tagasilöök on oht.

- LT**
- 1 - Prieš dirbdami šiuo įrenginiu perskaitykite operatoriaus instrukcijų vadovą.
  - 2 - Užsidėkite galvos, akių ir ausų apsaugas.
  - 3 - Pjovimui naudodami metalinius arba plastikinius ašmenis, avėkite tvirtus batus ir mūvėkite pirštines.
  - 4 - Saugokitės sviedžiamų daiktų.
  - 5 - Žiūrėkite, kad pašaliniai asmenys stovėtų 15 m atstumu.
  - 6 - Perspėjimas! Atatranka kelia pavojų.

- 中文**
- 1 - 操作机器前请认真阅读操作手册。
  - 2 - 穿戴头、眼、耳保护用。
  - 3 - 当采用金属或塑料刀具时请穿耐磨靴子和手套。
  - 4 - 小心物体飞出。
  - 5 - 闲人远离15米。
  - 6 - 记注！反冲很危险。

**H** A SZIMBÓLUMOK ÉS BIZTONSÁGI JELZÉSEK MAGYARÁZATA

**FIN** MERKKIEN SELITYKSET JA TURVALLISUUSOHJEET

**LV** SIMBOLU SKAIDROJUMS UN DROŠĪBAS NOTEIKUMI

**EST** SÜMBOLITE JA OHUTUSALASTE HOIATUSTE SELETUS

**LT** SIMBOLIŲ IR SAUGOS PERSPĖJIMŲ PAAIŠKINIMAI

**中文** 符号解释及安全警告

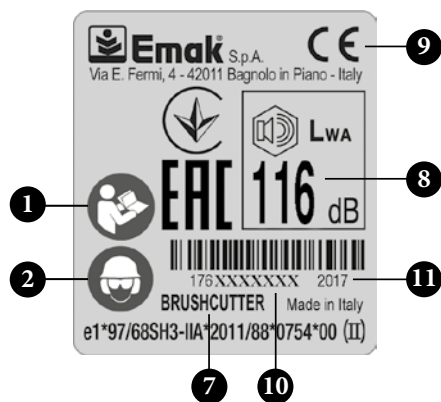

- H**
- 7 - A gép típusa: **BOKORNYÍRÓ**
  - 8 - Garantált maximális zajszint
  - 9 - CE megfelelőségi jelzés
  - 10 - Sorozatszám
  - 11 - Gyártási év
  - 12 - A kimenőtengely maximális sebessége, fordulatszám/perc
  - 13 - Tisztítólámpa.

- FIN**
- 7 - Koneen tyyppi: **RUOHORAIVURI**
  - 8 - Taattu akustisen tehon taso
  - 9 - CE-merkintä.
  - 10 - Sarjanumero
  - 11 - Valmistusvuosi
  - 12 - Vetoakselin maksiminopeus, kierrosta minuutissa
  - 13 - Ilmausventtiili.

- LV**
- 7 - Mašinas tips: **KRŪMGRIEZIS**
  - 8 - Garantītais akustiskās jaudas līmenis
  - 9 - CE atbilstības marķējums.
  - 10 - Sērijas numurs
  - 11 - Ražošanas gads
  - 12 - Maksimālais vārpstas ātrums, apgr./min
  - 13 - Uzpludināšanas balons.

- EST**
- 7 - Masina tüüp: **VÕSALÕIKUR**
  - 8 - Müratugevuse tase
  - 9 - CE vastavusmärgis
  - 10 - Seerianumber
  - 11 - Valmistamisaasta
  - 12 - Väljundvõlli maks. kiirus, RPM
  - 13 - Läbipuhumiskolb.

- LT**
- 7 - Mechanizmo tipas: **KRŪMŲ PJOVIKLIS**
  - 8 - Garantuotas garso galios lygis
  - 9 - CE atitikties ženklas
  - 10 - Serijinis numeris
  - 11 - Pagaminimo metai
  - 12 - Maks. darbinio veleno greitis, aps./min
  - 13 - Prapūtimo „kriaušė“.

- 中文**
- 7 - 机器类型: **割灌机**
  - 8 - 保证声功率电平
  - 9 - CE标准符合标记
  - 10 - 系列号
  - 11 - 制造年份
  - 12 - 输出轴的最高速度 (每分钟转速)
  - 13 - 起动球阀。

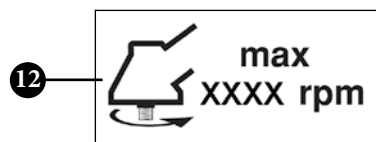

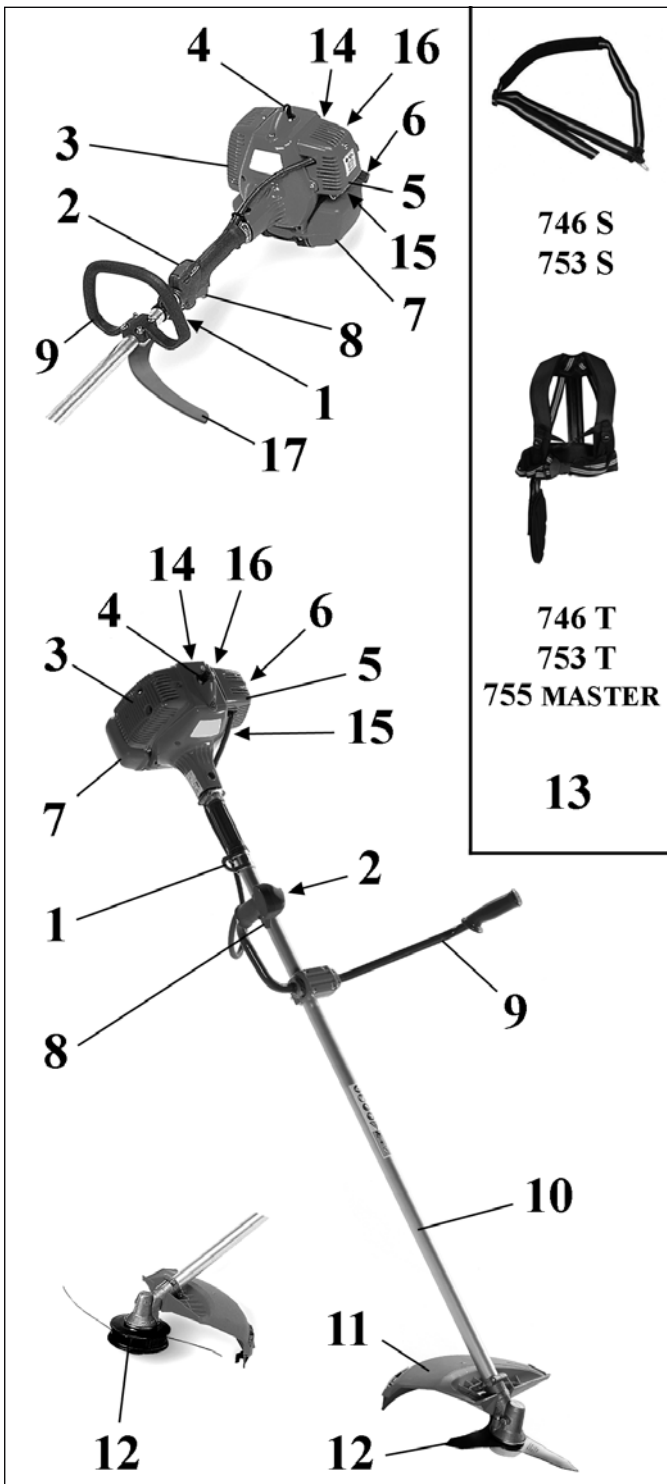

## H A FÜSZEGÉLYNYÍRÓ RÉSZEI

- |                                  |                                   |
|----------------------------------|-----------------------------------|
| 1 - Övek csatlakoztatása         | 10 - Továbbítócső                 |
| 2 - Föld megszakító              | 11 - Feltekerő biztonsági védelem |
| 3 - Kipufogó védelem             | 12 - Damilos tárcsa/fej           |
| 4 - Gyertya                      | 13 - Szíjak                       |
| 5 - Légszűrő                     | 14 - Indítókar                    |
| 6 - Üzemanyagtartály dugó        | 15 - Tisztítólámpa                |
| 7 - Üzemanyagtartály             | 16 - Szivatókar                   |
| 8 - Gyorsító kar                 | 17 - Biztonsági fogantyú          |
| 9 - Fogantyú/Biztonsági fogantyú |                                   |

746 S  
753 S

746 T  
753 T  
755 MASTER

13

## FIN TRIMMERIN OSAT

- |                              |                          |
|------------------------------|--------------------------|
| 1 - Valjaiden kiinnitys      | 9 - Kahva/Turvavipu      |
| 2 - Kytkin                   | 10 - Varsi               |
| 3 - Pakoputken suojus        | 11 - Kaareva turvasuojus |
| 4 - Sytytystulppa            | 12 - Terä/Nailonsiimapää |
| 5 - Ilmasuodatin             | 13 - Valjaat             |
| 6 - Polttoainesäiliön korkki | 14 - Käynnistyskahva     |
| 7 - Polttoainesäiliö         | 15 - Ilmausventtiili     |
| 8 - Kiihdytysvipu            | 16 - Rikastin            |
|                              | 17 - Turvavipu           |

## LV KRŪMGRIEŽA SASTĀVDAĻAS

- |                               |                                   |
|-------------------------------|-----------------------------------|
| 1 - Lenču turētājs            | 10 - Pagarinātājs                 |
| 2 - Slēdzis                   | 11 - Aptinamais drošības pārvalks |
| 3 - Izpūtēja atveres pārvalks | 12 - Neilona diegu disks/galviņa  |
| 4 - Svenci                    | 13 - Siksnas                      |
| 5 - Gaisa filtrs              | 14 - Startera rokturis            |
| 6 - Degvielas tvertnes vāciņš | 15 - Uzpludināšanas balons        |
| 7 - Degvielas tvertne         | 16 - Gaisa vārsta svira           |
| 8 - Akseleratora svārsts      | 17 - Aizsargierīce                |
| 9 - Rokturis/Aizsargierīce    |                                   |

## EST VÕSALÕIKUR-TRIMMERI KOMPONENDID

- |                         |   |
|-------------------------|---|
| 1 - Rihma kinnituskoht  | 10 - Võlli pikendus                       |
| 2 - Pealüliti           | 11 - Kaarjas turvakaitse                  |
| 3 - Summuti kaitse      | 12 - Lõiketera/ nailonjõhviga trimmeripea |
| 4 - Süüteküüнал         | 13 - Kandetraksid                         |
| 5 - Õhufilter           | 14 - Starteri käepide                     |
| 6 - Kütusepaagi kork    | 15 - Läbipuhumiskolb                      |
| 7 - Kütusepaak          | 16 - Õhuklapi hoob                        |
| 8 - Gaasihoob           | 17 - Turvatõkend                          |
| 9 - Käepide/Turvatokend |   |

## LT KRŪMŲ PJOVIKLIO KOMPONENTAI

- |                                  |  |
|----------------------------------|--|
| 1 - Diržų komplekto elementas    | 9 - Rankena/Apsauginė iškyša           |
| 2 - Įjungimo/išjungimo jungiklis | 10 - Kotas                             |
| 3 - Duslintuvo apsauga           | 11 - Lenktoji apsauga                  |
| 4 - Uždegimo Žvakę               | 12 - Ašmenys/nailoninės virvės galvutė |
| 5 - Oro filtras                  | 13 - Tvirtinamieji diržai              |
| 6 - Degalų bako dangtelis        | 14 - Starterio rankena                 |
| 7 - Degalų bakas                 | 15 - Prapūtimo „kriaušė“               |
| 8 - Droselinė svirtis            | 16 - Droselinės sklendės svirtis       |
|                                  | 17 - Apsauginė iškyša                  |

## 中文 割灌机组成

- |            |              |
|------------|--------------|
| 1 - 背带附件   | 9 - 手柄       |
| 2 - 开关     | 10 - 传动轴杆    |
| 3 - 消音器保护板 | 11 - 曲线防护板   |
| 4 - 火花塞    | 12 - 刀具/尼龙绳头 |
| 5 - 空气过滤器  | 13-背带        |
| 6 - 燃油箱盖   | 14-启动把手      |
| 7 - 燃油箱    | 15-启动球阀      |
| 8 - 油门控制杆  | 16-节气门杆      |
|            | 17-安全悬臂      |



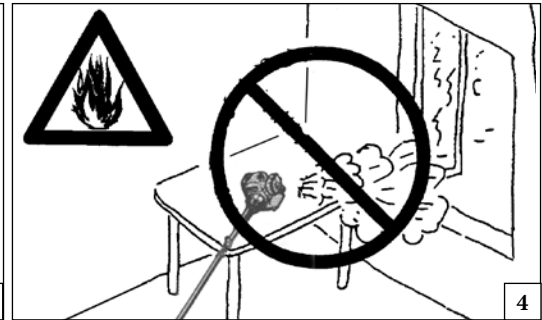
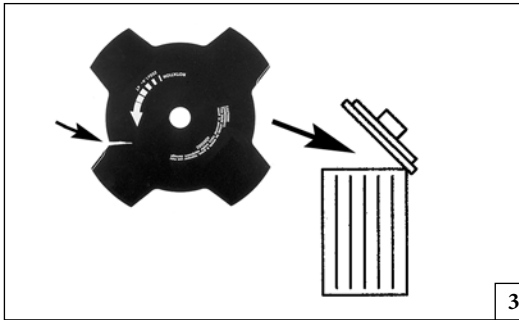
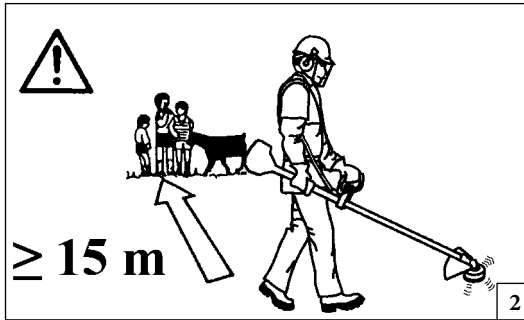
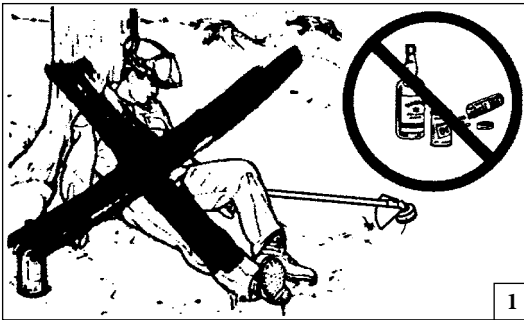

Magyar

Suomi

## BIZTONSÁGI ELŐÍRÁSOK

## TURVAOHJEET

**⚠ FIGYELEM -** Ha jól használják a fűszegélynyíró, az egy gyors, kényelmes és hatékony munkaeszköz. Nem rendeltetésszerű használat illetve a biztonsági előírások be nem tartása esetén veszélyes szerszámmá válhat. A kellemes és biztonságos munkavégzés érdekében mindig szigorúan tartsuk be az alábbi, és a kézikönyv többi részében lévő biztonsági előírásokat.

**⚠ FIGYELEM:** Az egység indítórendszere nagyon alacsony intenzitású elektromágneses mezőt generál. Ez a mező néhány fajta pacemaker esetében interferenciát okozhat. A súlyos, akár halálos sérülések kockázatának elkerülése érdekében a pacemakert viselő személyeknek a jelen gép használata előtt egyeztetniük kell orvosukkal és a gép gyártójával.

**⚠ FIGYELEM!** - Lehet, hogy a nemzeti előírások korlátozzák a gép használatát.

- 1 - Ne használja a gépet, mielőtt a használatát meg nem tanulta. A még nem tapasztalt gépkezelőnek a helyszíni használat előtt gyakorolnia kell a gép kezelését.
- 2 - A gépet kizárólag jó fizikai állapotban lévő, a használatra vonatkozó szabályokat ismerő felnőtt ember használhatja.
- 3 - Kimerültség esetén, alkoholos, drog, vagy gyógyszer hatása alatt ne használjuk a fűszegélynyíró (1. ábra).
- 4 - Viseljünk megfelelő ruházatot és védőfelszerelést, vastag csizmát és nadrágot, kesztyűt, védőszemüveget, fülvédőt és védősisakot. A ruházat legyen testhezálló, de kényelmes (lásd a 12-13. oldalt).
- 5 - Gyerekeknek ne engedjük meg a fűszegélynyíró használatát.
- 6 - A fűszegélynyíró használatakor ne engedjük meg, hogy 15 méteres sugárban emberek tartózkodjanak (2. ábra).
- 7 - A fűszegélynyíró használatát előtt győződjünk meg róla, hogy a rögzítőanya jól be van-e szorítva.
- 8 - A fűszegélynyíróra a gyártó által javasolt vágószerszámot szereljük (lásd a 59. oldalt).
- 9 - Ne használjuk a fűszegélynyíró tárcsa- és a fejevédő nélkül.
- 10 - A motor beindítása előtt ellenőrizzük, hogy a tárcsa szabadon forog-e és, hogy nem ér-e hozzá idegen testhez.

- 11 - Munka közben a motort leállítva gyakran ellenőrizzük a tárcsát. Amint repedés, vagy törés látszik a tárcsán, cseréljük ki (3. ábra).
- 12 - A gépet csak jól szellőzött helyiségben használja, ne használja robbanás- vagy tűzveszélyes helyen, illetve zárt helyiségben (4. ábra).
- 13 - Ne végezzünk semmilyen karbantartást és ne nyúljunk a tárcsához, ha a motor működésben van.
- 14 - Tilos a gép kihajtó tengelyére olyan készüléket szerelni, amit nem a gyártó szállított.
- 15 - Hibás, rosszul megjavított vagy összeszerelt, illetve házilagosan módosított géppel ne dolgozzon. Semmilyen biztonsági felszerelést ne vegyen le, ne okozzon benne kárt és ne iktassa ki. Csak a táblázatban megjelölt vágófelszereléseket használja.
- 16 - A veszélyt jelző és biztonsági előírásokat tartalmazó címkéket őrizzük meg tökéletes állapotban. Sérülés vagy rongálódás esetén azonnal ki kell cserélni (lásd a 4-5 oldalt).
- 17 - Ne használjuk a gépet a kézikönyvben megjelöltől eltérő célra (lásd a 30 oldalt).
- 18 - Bekapcsolt motorral ne hagyja magára a motort.
- 19 - A kar felszerelése nélkül soha ne indítsuk be a motort.
- 20 - Minden nap ellenőrizzük a fűszegélynyíró, és bizonyosodunk meg arról, hogy minden, biztonsági és egyéb felszerelés működőképes.
- 21 - A rendes karbantartáson kívül egyéb műveleteket, javításokat ne végezzünk. Forduljunk felhatalmazott szervizhez.
- 22 - Amennyiben használaton kívül kell helyezni a gépet, ne szennyezze vele a környezetet, hanem adja át a Vizsonteladónak, aki gondoskodni fog a szabályos elhelyezéséről.
- 23 - Csak a gép működését és helyes használatát ismerő szakembernek adja át, vagy kölcsönözze a gépet. Ilyen esetben a használati utasítást is adja át, hogy a munka kezdete előtt elolvassák.
- 24 - Azokat a szervizelési műveleteket, melyek nincsenek benne ebben az útmutatóban, csak a megfelelő képzettséggel rendelkező szerelő végezheti.
- 25 - Ez a kézikönyv mindig legyen kéznél, és a szerszám minden használata előtt nézzük át.
- 26 - Ne feledje, hogy a tulajdonos vagy a gépkezelő felel a harmadik felek által elszenvedett balesetekért és az őket vagy tulajdonukat ért károkért.

**⚠ HUOMIO -** Oikein käytettynä trimmeri on nopea, kätevä ja tehokas työkalu. Jos sitä käytetään väärin tai jos tarpeelliset varotoimet laiminlyödään, se saattaa olla vaarallinen. Noudata aina alla olevia ja koko oppaan sisältämiä turvaohjeita, jotta työnteko sujuu mukavasti ja turvallisesti.

**⚠ HUOMIO:** Yksikön käynnistysjärjestelmä kehittää voimakkuudeltaan hyvin heikon sähkömagneettisen kentän. Tämä kenttä voi aiheuttaa häiriöitä joihinkin sydämentahdistimiin. Vakavien vahinkojen ja hengenvaaran välttämiseksi henkilöiden, joilla on sydämentahdistin, tulee olla yhteydessä lääkäriinsä sekä sydämentahdistimen valmistajaan ennen tämän laitteen käyttöä.

**⚠ HUOMIO!** – Paikalliset määräykset saattavat rajoittaa koneen käyttöä.

- 1 - Älä käytä konetta ennen kuin olet oppinut käyttämään sitä oikein. Ensi kertaa laitetta käyttävän henkilön tulee harjoitella laitteen käyttöä työalueella.
- 2 - Vain hyväkuntoiset, käyttöohjeet tuntevat aikuiset saavat käyttää konetta.
- 3 - Älä käytä trimmeriä, jos olet väsynyt tai alkoholin, huumeiden tai lääkkeiden vaikutuksen alainen (Kuva 1).
- 4 - Käytä sopivia vaatteita ja turvavarusteita, kuten saappaita, paksuja housuja, suojakäsineitä ja -laseja, kuulonsuojaimia ja kypärää. Käytä vartaloa myötäileviä, mukavia vaatteita (katso sivuja 12-13).
- 5 - Älä anna lasten käyttää trimmeriä.
- 6 - Älä anna kenenkään oleskella 15 metriä lähempänä työskentelyaluetta trimmerin käytön aikana (Kuva 2).
- 7 - Varmista ennen trimmerin käyttämistä, että terän kiinnitysmutteri on kunnolla kiristetty.
- 8 - Trimmerissä saa käyttää ainoastaan valmistajan suosittelemia teriä (katso sivuja 59).
- 9 - Älä käytä trimmeriä ilman terän tai siimapään suojusta.



--	--	--	--

Suomi	Latviski		
TURVAOHJEET	DROŠĪBAS NOTEIKUMI		
<p>10 - Varmista ennen moottorin käynnistämistä, että terä pyörii vapaasti eikä kosketa mihinkään.</p> <p>11 - Tarkista terä usein työskentelyn aikana. Se tehdään moottori sammutettuna. Vaihda terä heti, jos siinä näkyy säröjä tai halkeamia (Kuva 3).</p> <p>12 - Käytä konetta vain hyvin tuuletetussa tilassa, älä käytä sitä räjähdyssaltille alueella tai suljetussa tilassa (Kuva 4).</p> <p>13 - Älä koske terää äläkä suorita huoltotoimenpiteitä moottorin ollessa käynnissä.</p> <p>14 - Muiden kuin valmistajan toimittamien laitteiden kytkeminen koneen voimanottoon on kielletty.</p> <p>15 - Älä käytä vahingoittunutta, huonosti korjattua tai koottua tai itse muunnettua konetta. Älä irrota, vahingoita tai poista käytöstä mitään turvalaitetta. Käytä ainoastaan taulukossa mainittuja leikkuuteriä.</p> <p>16 - Säilytä vaara- ja turvamerkintätarrat hyväkuntoisina. Jos tarrat vahingoittuvat, niiden tilalle on vaihdettava uudet mahdollisimman pian (Katso sivu 4-5).</p> <p>17 - Älä käytä laitetta muihin käyttötarkoituksiin kuin tässä käyttöoppaassa mainitut (Katso sivu 30).</p> <p>18 - Älä poistu laitteen luota moottorin käydessä.</p> <p>19 - Älä käynnistä moottoria, jos varsi ei ole asennettu paikalleen.</p> <p>20 - Tarkista trimmeri päivittäin ja varmista, että jokainen osa, liittyvä se turvallisuuteen tai ei, toimii moitteettomasti.</p> <p>21 - Suorita vain tavallinen huolto, älä koskaan tee muita toimenpiteitä tai korjauksia. Ota yhteys valtuutettuun erikoiskorjaamoon.</p> <p>22 - Kun kone täytyy poistaa käytöstä, älä jätä sitä luontoon, vaan toimita se jälleenmyyjälle, joka hävittää sen oikealla tavalla.</p> <p>23 - Luovuta ruohoraivuri tai lainaa sitä ainoastaan päteville henkilöille, jotka tietävät miten se toimii ja osaavat käyttää sitä oikein. Luovuta myös käyttöopas, joka on luettava ennen laitteen käyttämistä.</p> <p>24 - Käänny aina jälleenmyyjän puoleen, kun tarvitset lisätietoja tai korjauksia.</p> <p>25 - Säilytä tämä opas huolella ja lue se aina ennen moottorisahan käytön aloittamista.</p> <p>26 - Muista, että omistaja tai käyttäjä on vastuussa onnettomuuksista ja ulkopuolisille tai omaisuudelle aiheutuvista vaaroista.</p>	<p><b>⚠ UZMANĪBU - Ja krūmgriezis tiek pareizi lietots, tas ir ātrs, ērts un efektīvs instruments; ja to lieto nepareizi vai neievērojot drošības noteikumus, tas var kļūt par bīstamu ierīci. Lai jūsu darbs vienmēr būtu patikams un drošs, rūpīgi ievērojiet visus lietošanas pamācībā sniegtos drošības noteikumus.</b></p> <p><b>⚠ UZMANĪBU: Jūsu ierīces iedarbināšanas sistēma rada elektromagnētisko lauku, kuram ir ļoti zema intensitāte. Šis lauks var traucēt dažu „pacemaker” ierīču darbību. Lai samazinātu smagu vai nāvējošu negadījumu risku, personām, kas lieto pacemaker, ir jākonsultējas ar savu ārstu un „pacemaker” ražotāju pirms šīs ierīces lietošanas.</b></p> <p><b>⚠ UZMANĪBU! - Valsts likumdošana var ierobežot mašīnas lietošanas iespējas.</b></p> <ol style="list-style-type: none"> <li>1 - Pirms mašīnas lietošanas rūpīgi iepazīstieties ar tās ekspluatācijas noteikumiem. Operatoram, kas ierīci lieto pirmo reizi, pirms lietošanas ir jāpraktizējas.</li> <li>2 - Mašīnu drīkst lietot tikai pieaugušie, kas ir labā fiziskajā stāvoklī un, kas ir iepazīnušies ar lietošanas noteikumiem.</li> <li>3 - Nelietojiet krūmgriezi, ja esat noguruši, lietojuši alkoholu, narkotikas vai zāles (1. zīm.).</li> <li>4 - Lietojiet speciālo apģērbu un drošības aprīkojumu, tas ir, zābakus, bieza auduma bikses, cimds, aizsargbrilles, austiņas un speciālo aizsargķiveri. Lietojiet piegulošu, bet ērtu apģērbu (Skat. 12.-13. lpp.).</li> <li>5 - Neļaujiet pusaudžiem lietot krūmgriezi.</li> <li>6 - Neļaujiet citām personām atrasties 15 metru rādiusā ierīces lietošanas laikā (2. zīm.).</li> <li>7 - Pirms lietojat krūmgriezi, pārliecinieties, ka diska nostiprināšanas bultskrūve ir labi nostiepta.</li> <li>8 - Krūmgriežim jābūt aprīkotam ar griešanas instrumentiem, ko ieteicis ražotājs (Skat.59.lpp.).</li> <li>9 - Nelietojiet krūmgriezi bez diska vai galviņas pārvalka.</li> <li>10 - Pirms iedarbināt motoru, pārliecinieties, ka disks brīvi griežas un nav saskarē ar citiem priekšmetiem.</li> </ol>	<ol style="list-style-type: none"> <li>11 - Lietošanas laikā bieži pārbaudiet disku, apstādinot motoru. Nomainiet disku, ja parādās plaisas vai lūzumi (3.zīm.).</li> <li>12 - Lietojiet mašīnu tikai labi vēdināmās vietās, nelietojiet to sprādzienbīstamā vai ugunsbīstamā atmosfērā vai slēgtās telpās (4. att.).</li> <li>13 - Neveiciet tehnisko apkopi un nepieskarieties diskam, kad motors darbojas.</li> <li>14 - Mašīnas jūgvārpstai drīkst pievienot tikai ražotāja piegādātos piederumus.</li> <li>15 - Nestādājiet ar bojātu, slikti salabotu, slikti samontētu vai patvaļīgi modificētu mašīnu. Nenoņemiet, nebojājiet vai nepadariet nederīgu nevienu drošības mehānismu. Lietojiet tabulā norādītās griezējierīces.</li> <li>16 - Glabājiet visas uzlīmes un brīdinājumus par briesmām un drošību nevainojamā stāvoklī. Bojājumu vai pasliktinājumu gadījumā, tie savlaicīgi jānomaina (Sk. 4.-5.lpp.).</li> <li>17 - Nelietojiet ierīci citiem nolūkiem nekā norādīts lietošanas pamācībā (Sk. 30.lpp.).</li> <li>18 - Neatstājiet ierīci bez uzraudzības, kamēr dzinējs ir ieslēgts.</li> <li>19 - Nedarbiniet motoru, pirms neesat pievienojuši rokturi.</li> <li>20 - Ik dienas pārbaudiet krūmgriezi, lai pārliecinātos, ka drošības un pārējās detaļas darbojas nevainojami.</li> <li>21 - Nekādā gadījumā paši neveiciet darbības vai labojumus, kas neatbilst ikdienas apkopei. Griežieties pēc palīdzības tikai pie pilnvarota personāla.</li> <li>22 - Gadījumā, kad jāatbrīvojas no mašīnas, neizmetiet to vidē, bet iesniedziet kompānijas pārstāvim, kas nodrošinās pareizu ierīces utilizāciju.</li> <li>23 - Nododiet vai aizdodiet krūmgriezi tikai pieredzējušiem cilvēkiem, kuri zina, kā ierīce darbojas un prot to pareizi lietot. Kopā ar mašīnu nododiet arī lietošanas rokasgrāmatu, kura jāizlasa pirms darba uzsākšanas.</li> <li>24 - Neskaidrību vai citu problēmu gadījumā, griežieties vienmēr pie ierīces pārdevēja.</li> <li>25 - Rūpīgi glabājiet šo lietošanas pamācību un izlasiet to ikreiz, pirms lietojat ierīci.</li> <li>26 - Neaizmirstiet, ka mašīnas īpašnieks vai operators ir atbildīgs par negadījumiem vai bīstamām situācijām, kurām tiek pakļautas trešās personas vai to manta.</li> </ol>	

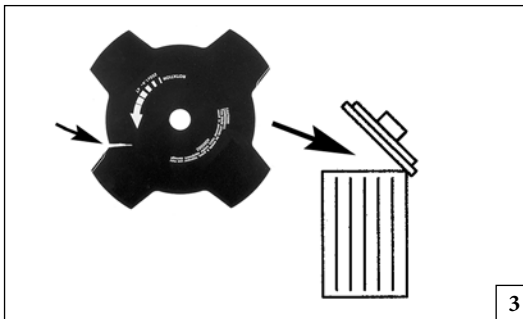
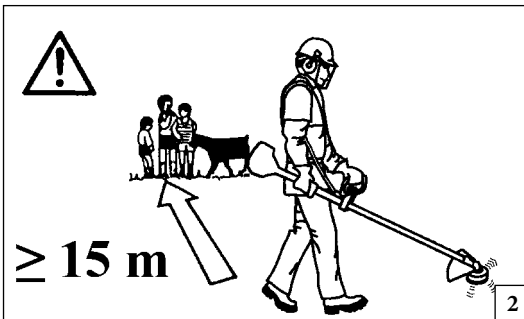

Eesti keel Lietuvių k.

**OHUTUSNÕUDED**

**ATSARGUMO PRIEMONĖS**

- ⚠ HOIATUS –** Õige kasutuse korral on võsalõikur-trimmer kiire, kergesti kasutatav ja tõhus töövahend; ebaõige kasutuse või ohutusnõuete eiramise korral võib see muutuda ohtlikuks töövahendiks. Meeldiva ja ohutu töö tagamiseks tuleb alati rangelt järgida käesolevas kasutusjuhendis toodud ohutusnõudeid.
- ⚠ TÄHELEPANU:** Teie seadme süütesüsteem tekitab madala intensiivsusega elektromagnetvälja. See võib põhjustada häireid teatud südamestimulaatorite töös. Raskete ja eluohtlike kehavigastuste ohu vähendamiseks peaksid südamestimulaatorit kandvad isikud enne seadme kasutamist konsulteerima raviarsti ja südamestimulaatori valmistajaga.
- ⚠ TÄHELEPANU!** Kohalik seadusandlus ei pruugi lubada seadme täiemahulist kasutamist.
  - 1 - Ärge kasutage seadet, kui Te ei tea, kuidas täpselt sellega töötada. Eelneva kogemusega operaator peab enne seadmega tööle asumist selle kasutamist harjutama.
  - 2 - Seadet tohivad kasutada ainult täiskasvanud, heas füüsilises vormis isikud, kes tunnevad selle kasutamise reegleid.
  - 3 - Võsalõikur-trimmerit ei tohi kasutada füüsiliselt väsinud ega alkoholi, narkootikumide või ravimite tarvitanud seisundis (joon. 1).
  - 4 - Kanda tuleb ettenähtud tööriivastust ja ohutusvarustust, mille hulka kuuluvad: saapad, vastupidavad pikad püksid, kindad, silmakaitse, kõrvaklapid ja kaitsekiiver. Kandatud tuleb liibuvat kuid mugavat riivastust (vt lk 12-13).
  - 5 - Lapsed ei tohi võsalõikur-trimmerit kasutada.
  - 6 - Kõrvalised isikud ei tohi võsalõikur-trimmeri kasutamisel viibida lähemal kui 15 meetri kaugusel (joon. 2).
  - 7 - Enne võsalõikur-trimmeri kasutamist tuleb veenduda, et lõiketera kinnituspolt on kindlalt fikseeritud.
  - 8 - Võsalõikur-trimmeri tarviklõikeseadmed peavad olema seadme tootja poolt heakskiidetud (vt lk 59).
  - 9 - Võsalõikur-trimmerit ei tohi ilma lõiketera kaitse või trimmeripeata kasutada.
  - 10 - Enne mootori käivitamist tuleb veenduda, et lõiketera liigub vabalt ja ei ole kõrvaliste esemetega kokkupuutes.
  - 11 - Töö käigus tuleb aegajalt mootor seisata ja kontrollida lõiketera.

- Juba esmaste mõrade või pragude ilmnmisel tuleb lõiketera välja vahetada (joon. 3).
- 12 - Seadet tohib kasutada ainult korralikult õhutatud ruumides; keelatud on selle kasutamine plahvatusohtlikus või kergesti süttivas keskkonnas ja suletud ruumides (Joon. 4).
  - 13 - Mootori töötamise ajal ei tohi lõiketera puudutada ega läbi viia hooldustööminguid.
  - 14 - Seadme jõuülekandele tohib kinnitada ainult tootja poole tarnitavaid seadiseid.
  - 15 - Keelatud on töötada vigasaanud, ebaõigesti parandatud, valesti kokku pandud või omavoliliselt modifitseeritud seadmega. Ärge püüdke ühtegi turvaseadist eemaldada või blokeerida. Kasutage ainult tabelis äratoodud lõikeseadiseid.
  - 16 - Kõiki ohusilte tuleb hoida loetavana. Kahjustuste puhul koheselt asendada uutega (vt lk 4-5).
  - 17 - Masinat ei tohi kasutada muul otstarbel, kui märgitud kasutusjuhendis (vt lk 31).
  - 18 - Ärge jätke töötava mootoriga seadet järelevalveta.
  - 19 - Mootorit ei tohi käivitada siis, kui võlli pikendus ei ole külge monteeritud.
  - 20 - Võsalõikur-trimmerit tuleb igapäevaselt kontrollida veendumaks, et kõik osad ja ohutusseadmed töötavad laitmatult.
  - 21 - Võsalõikur-trimmeri kasutamisel ja hooldamisel ei tohi teostada kasutusjuhistes kirjeldatutest erinevaid operatsioone. Kahtluste puhul tuleb ametliku vahendajaga ühendust võtta.
  - 22 - Juhul kui seade tuleb kasutuselt kõrvaldada, tehke seda keskkonnasäästlikult ja viige seade kas müügiesindusse või jäätmekogumispunkti.
  - 23 - Andke või laenake võsalõikurit ainult kogenud isikutele, kes on kursis selle talitluse ja õige kasutamisega. Seadme laenamisel andke sellega kaasa ka juhend ja veenduge, et seade enne töö alustamist loetakse.
  - 24 - Kõiki selliseid sae hooldus- ja remonditöid, mida käesolevas kasutusjuhendis ei puuduta, tohib läbi viia üksnes vastava väljaõppe saanud asjatundlik personal.
  - 25 - Käesolevat kasutusjuhendit tuleb hoida käepärast ning enne selle seadme kasutamist, tuleb sellega vajadusel uuesti tutvuda.
  - 26 - Pidage meeles, et omanik või operaator vastutab kolmandatele isikutele tekitatud või potentsiaalsete kehavigastuste või materiaalse kahju eest.

- ⚠ PERSPĖJIMAS –** jeigu naudojamas teisingai, krūmų pjoviklis bus greitai veikiantis, patogus ir veiksmingas įrenginys; jeigu naudojamas neteisingai arba nesiimant tinkamų atsargumo priemonių, jis gali tapti pavojingas. Tam, kad dirbti būtų malonu ir saugu, visada griežtai laikykitės toliau šiame vadove pateiktų saugos taisyklių.
- ⚠ DĖMESIO:** Jūsų prietaiso degimo sistema generuoja labai silpną elektromagnetinį lauką. Šis elektromagnetinis laukas gali trikdyti kai kurių širdies stimuliatorių darbą. Kad būtų sumažintas sunkių ar net mirtinų sužalojimų pavojus, prieš pradėdami dirbti su šiuo prietaisu, žmonės, kuriems yra implantuotas širdies stimulatorius, turėtų pasitarti su savo gydytoju ir širdies stimulatoriaus gamintoju.
- ⚠ PERSPĖJIMAS!** - Valstybiniuose reglamentuose gali būti nustatyti šio mechanizmo naudojimo apribojimai.
  - 1 - Mechanizmą leidžiama eksploatuoti tik tuo atveju, jei gavote konkrečias jo eksploatavimo instrukcijas. Prieš pradėdamas dirbti darbo aikštelėje, nepatyręs operatorius privalo nuodugniai susipažinti su mechanizmo valdymu.
  - 2 - Mechanizmą leidžiama eksploatuoti tik suaugusiems, geros fizinės būklės asmenims, susipažinusiems su eksploatavimo instrukcijomis.
  - 3 - Krūmų pjoviklio niekada nenaudokite, jeigu esate pavargę arba nusilpę, arba jeigu geriate alkoholio, vartojote narkotikų arba vaistų (1 pav.).
  - 4 - Dėvėkite tinkamus drabužius ir apsaugines priemones: batus, tvirtos medžiagos kelnės, pirštines, apsauginius akinius, ausų apsaugas ir apsauginį šalną. Dėvėkite prikludusius, tačiau patogius, drabužius (žr. 12-13 psl.).
  - 5 - Neleiskite krūmų pjoviklio naudoti vaikams.
  - 6 - Naudodami krūmų pjoviklį žiūrėkite, kad 15 metrų spinduliu nebūtų žmonių (2 pav.).
  - 7 - Prieš naudodami krūmų pjoviklį įsitikinkite, ar ašmenis sutvirtinantys varžtai yra gerai priveržti.
  - 8 - Krūmų pjoviklyje turi būti įrengti gamintojo rekomenduojami pjovimo priedai (žr. 59 psl.).
  - 9 - Niekada nenaudokite krūmų pjoviklio be ašmenų apsaugos arba galvutės.
  - 10 - Prieš užvesdami variklį įsitikinkite, ar ašmenys laisvai juda ir neliečia pašalinių objektų.

--	--	--	--

Lietuvių k.	中文	
ATSARGUMO PRIEMONĖS	安全措施	
<p>11 - Kartkartėmis darbo metu sustabdykite variklį ir patikrinkite ašmenis. Jeigu ašmenyse yra bent mažiausių įskilimų arba įtrūkimų, juos pakeiskite (3 pav.).</p> <p>12 - Mechanizmą eksploatuokite tik gerai vėdinamose vietose, jo neeksploatuokite sprogioje ar lengvai užsiliepsnojančioje arba uždaroje aplinkoje (4 pav.).</p> <p>13 - Kai variklis veikia, niekada nelieskite ašmenų ir nebandykite atlikti jokių techninės priežiūros veiksmų.</p> <p>14 - Prie šio mechanizmo leidžiama montuoti tik gamintojo pateiktus elementus.</p> <p>15 - Pažeisto, blogai suremontuoto, netinkamai sumontuoto arba modifikuoto mechanizmo neeksploatuokite. Nenuimkite jokių apsaugos įtaisų, jie visada turi būti prijungti ir veikti. Naudokite tik lentelėje nurodytus pjaunamuosius priedus.</p> <p>16 - Būtina prižiūrėti visų etikečių, kurios perspėja apie pavojų sveikatai, būklę. Jeigu jos pažeidžiamos arba susidėvi, nedelsdami jas pakeiskite (žr. 4-5 psl.).</p> <p>17 - Mechanizmo negalima naudoti darbams, kurie nenurodyti šiame vadove (žr. 31 psl.).</p> <p>18 - Nepalikite prietaiso be priežiūros su įjungtu varikliu.</p> <p>19 - Variklio negalima užvesti tada, kai nesumontuota rankena.</p> <p>20 - Kasdien patikrinkite krūmų pjoviklį, kad įsitikintumėte, ar visi komponentai ir saugos įtaisai tinkamai funkcionuoja.</p> <p>21 - Niekada nevykdykite darbų arba remonto, jeigu tai nėra įprasta techninė priežiūra. Tokiais atvejais kreipkitės į įgaliotą pardavėją.</p> <p>22 - Išmesdami mechanizmą, kurio tarnavimo laikas baigėsi, imkitės priemonių, kad nepakenktumėte aplinkai. Seną įrenginį atiduokite pardavėjui, kuris galės tinkamai jį išmesti.</p> <p>23 - Šį mechanizmą eksploatuoti leidžiama tik patyrusiems asmenims, susipažinusiems su jo veikimu bei saugiu eksploatavimu. Jei pūstuvą kam nors paskolinate, tam asmeniui perduokite instrukcijų vadovą ir pasirūpinkite, kad jis, prieš eksploatuodamas mechanizmą, šį vadovą perskaitytų.</p> <p>24 - Visus pjūklo aptarnavimo darbus, išskyrus tuos, kurie nurodyti šiame vadove, turi atlikti kvalifikuoti darbuotojai.</p> <p>25 - Šį vadovą laikykite netoliese ir jį paskaitykite prieš kiekvieną įrenginio eksploatavimą.</p> <p>26 - Atsiminkite, kad už nelaimingus atsitikimus ar galimus pavojus, kurie kyla trečiosioms šalims ar jų nuosavybei, yra atsakingas savaeigio kauptuvo savininkas arba su juo dirbantis žmogus.</p>	<p><b>警告：如果正确使用，该割灌机是一种快速、易操作和高效的工具，如果操作不当或者没有必要的保护，它将变成具危险性的器械。为了能安全、舒适地工作，必须严格遵守使用说明书上的所有安全条例。</b></p> <p><b>警告：本机的点火系统会产生强度非常低的电磁场。这个磁场可能会干扰某些心脏起搏器。为了减少重伤或死亡危险，携带心脏起搏器者在使用本机前应向自己的医生和心脏起搏器制造商咨询。</b></p> <p><b>警告！- 国家规定有可能会限制本机器的使用。</b></p> <p>1 - 没有预先经过专门学习请勿使用本机器。没有经验的操作者在场地上使用前应先进行练习。</p> <p>2 - 机器只能由身体健康和熟悉使用规定的成年人使用。</p> <p>3 - 当您感到疲乏或饮酒、吸毒、服药后，请不要使用使用割灌机。</p> <p>4 - 穿戴适当的衣物和安全用品，如：靴子、耐磨裤、手套、防护眼镜、护耳及安全头盔(参阅第12-13页)。</p> <p>5 - 衣物必须紧身舒适。</p> <p>6 - 严禁儿童使用割灌机。使用割灌机时闲人须远离15米(图2)。</p> <p>7 - 使用割灌机前，须确认刀片螺丝已上紧。</p> <p>8 - 割灌机必须安装厂家推荐的切割附件(参阅第59页)。</p> <p>9 - 严禁在没有刀片防护盖或尼龙绳头的情况下使用割灌机。</p> <p>10 - 启动发动机前，确认刀片能自由运转，不受外界物体阻挡。</p>	<p>11 - 工作期间应时不时关闭发动机以检查刀片，一旦有爆裂或断裂迹象，须立即更换(图3)。</p> <p>12 - 请仅在通风良好的场地使用机器，禁止在爆炸性气体、可燃气体或关闭的环境中使用(图4)。</p> <p>13 - 发动机工作时，严禁触摸刀片或进行维修。</p> <p>14 - 严禁把非制造商提供的任何装置安装在链锯的动力接头上。</p> <p>15 - 请勿使用受损的、修理和装配不当的及随意改动过的机器。不得拆除、破坏或旁路掉那些安全装置。仅使用表格中指出的切割装置。</p> <p>16 - 所有危险警告标签必须保持完好无损。如果损坏或变形，应立即更换(参阅第4-5页)。</p> <p>17 - 除本手册注明的用途外，不得将本机擅作它用(参阅第31页)。</p> <p>18 - 不得在发动机起动的情况下废弃机器。</p> <p>19 - 臂杆未装配好前请勿启动发动机。</p> <p>20 - 每天检查机器，确保其所有零部件和安全装置工作正常。</p> <p>21 - 请不要试图对非普通维护部分进行操作和维修，请与授权的经销商联系。</p> <p>22 - 在吹风机使用寿命到期后弃置时，不要随意弃置，要交给经销商，他们懂得如何合适处理弃置机器。</p> <p>23 - 只能把机器交给或借给有经验、熟悉机器正确运行和使用的人。应把使用说明手册一同交付，并在使用前阅读此手册。</p> <p>24 - 所有的油锯保养，除了手册上所示的以外，其它的都将由熟练人员进行。</p> <p>25 - 每一次使用前请再次阅读此书。</p> <p>26 - 对第三方或他们的财产造成的危险或事故应由机器的所有者或操作人员负责。</p>



Size S p.n. 3155014A  
 Size M p.n. 3155001A  
 Size L p.n. 3155002A  
 Size XL p.n. 3155003A  
 Size XXL p.n. 3155004A

1

Size S p.n. 3155083  
 Size M p.n. 3155084  
 Size L p.n. 3155085  
 Size XL p.n. 3155086  
 Size XXL p.n. 3155087



2



Size 41 p.n. 001001079A  
 Size 42 p.n. 001001080A  
 Size 43 p.n. 001001081A  
 Size 44 p.n. 001001082A  
 Size 45 p.n. 001001083A

3

Magyar

Suomi

Latviski

**BIZTONSÁGI VÉDŐÖLTÖZET**

**TURVALLINEN VAATETUS JA VARUSTEET**

**SPECIĀLAIS AIZSARGAPĢĒRBS DROŠĪBAI**

**⚠ Amikor a fűszegélynyíróval dolgozunk, mindig viseljünk bevizsgált biztonsági védőöltözetet.** A védőöltözet használata nem zárja ki a sérülés kockázatát, de baleset esetén csökkenti a sérülés mértékét. A viszonteladótól kérjenek tanácsot a megfelelő öltözet kiválasztásához.

**⚠ Käytä trimmerillä työskentelyn aikana aina hyväksytyjä suojarusteita.** Suojarusteiden käyttö ei estä vammojen syntymistä, mutta se voi vähentää vammien vakavuusastetta onnettomuustapauksessa. Kysy neuvoa laitteen jälleenmyyjältä riittävien suojarusteiden valinnassa.

**⚠ Strādājot ar krūmgriezi, vienmēr jāvelk aizsargapģērbs, kas paredzēts drošībai.** Aizsargapģērba lietošana neizslēdz negadījuma iespēju, bet novērš bojājuma sekas, ja tas notiek. Lai izvēlētos atbilstošu aizsargapģērbu, prasiet padomu savam ierīces pārdevējam.

A védőruha megfelelő méretű kell legyen, és nem zavarhatja a dolgozót. Testhezálló védőruhát viseljünk. **Ideális öltözk az Oleo- Mac zakó (1. ábra) és kezeslábas (2. ábra).** Ne viseljünk olyan ruhát, sálát, nyakkendőt, vagy nyakláncot, amely beakadhat. A hosszú haját fogjuk össze és védjük (pl. kendővel, sapkával, sisakkal, stb.).

Suojarusteiden on oltava käyttäjälleen sopivia eikä epämukavia käyttää. Käytä vartaloa myötäilevää suojavaatetusta. **Oleo-Macin takki (Kuva 1) ja housut (Kuva 2) ovat ihanteellisia tähän käyttöön.** Älä käytä sellaisia vaatteita, huiveja, solmioita tai kaulaketjuja, jotka voivat tarttua puihin tai risuihin. Sido pitkät hiukset kiinni ja suojaa ne päähineellä (esimerkiksi huivilla, lippalakilla, kypärällä jne.).

Apģērbam jāpiekļaujas ķermenim, un tas nedrīkst būt par apgrūtinājumu. Velciet atbilstošu aizsargapģērbu. **Ideāli piemērota ir jaka (1.zīm.) un kombinezons (2.zīm.) Oleo-Mac.** Nevelciet drēbes, šalles, kaklasaites vai dārglietas, kuras var sapīties zaros. Turiet garus matus sasietus aizmugurē un aizsargājiet tos (piemēram, ar šalli, bereti vai aizsargīveri, u.c.).

**Csúszásmentes talppal és acél kaplival ellátott védőcipőt viseljünk (3. ábra).**

**Käytä turvakenkiä, joissa on liukestopohjat ja teräskärjet (Kuva 3).**

**Velciet speciālas kurpes vai zābakus, kuri aprīkoti ar neslīdošām zolēm un apstrādāti ar tēraudu (3.zīm.).**

**Viseljünk szemüveget vagy arcvédőt (4-5. ábra)!**

**Velciet speciālas brilles vai aizsargmasku! (4.-5.zīm.)!**

**Alkalmazunk zajvédelmi eszközt; pl. fülvédőt (6. ábra) vagy dugót.** Nagyobb figyelemre és elővigyázatosságra van szükség a hallásvédelem alkalmazásakor, mivel korlátozott a veszjelzések (kiáltás, hangjelzés, stb.) érzékelése.

**Käytä suojalaseja tai kasvosuojainta (Kuvat 4-5)!**

**Käytä kuulonsuojaimia, esimerkiksi korvalappuja (Kuva 6) tai -tulppia.** Kuulonsuojainten käyttäminen vaatii enemmän tarkkaavaisuutta, sillä tällöin et kuule yhtä hyvin esimerkiksi varoitusääniä (huutoja, hälytyksiä, jne.).

**Lietojiet aizsargierīces pret troksni, piemēram, austiņas (6.zīm.) vai tapiņas.** Nepieciešama maksimāla uzmanība, lietojot aizsargierīces pret troksni, jo bīstamo akustisko signālu (klīdzieni, trauksmes signāli, utt.) uztvere ir ierobežota.

**Viseljünk olyan kesztyűt (7. ábra), amely a rezgést maximálisan csökkenti.**

**Käytä käsineitä (Kuva 7), jotka vaimentavat värinää.**

**Velciet cimdus (7.zīm.), kuri ļauj maksimāli absorbēt vibrāciju.**

**Az Oleo-Mac teljes skáláját biztosítja a biztonsági felszereléseknek.**

**Oleo-Macilta on saatavilla kaikenlaisia turvavarusteita.**

**Oleo-Mac piedāvā pilnīgu ekipējuma komplektu drošībai.**



p.n. 3155027R

4



p.n. 001000939A

p.n. 001000940A

5



p.n. 001000835

6



S-8	P.N. 3155029
M-9	P.N. 3155030
L-10	P.N. 3155031
XL-11	P.N. 3155032
XXL-12	P.N. 3155033

7

Eesti keel

Lietuvių k.

中文

### OHUTUST TAGAV KAITSERÕIVASTUS

### APSAUGINIAI DARBO DRABUŽIAI

### 安全服

**⚠** Võsalõikur-trimmeriga töötamisel tuleb alati kasutada ohutust tagavat kaitserõivastust. Kaitserõivastuse kasutamine ei välista õnnetusohu, kuid see võib muuta õnnetusest tulenevad vigastused kergemateks. Piisava kaitsevarustuse valimisel tuleb konsulteerida usaldusväärse vahendajaga.

Riietus peab olema sobiv ja see ei tohi tööd takistada. Soovitame kanda tootja poolt heakskiidetud sisselõikamist tõkestavat riietust. **Kõige tõhusamateks on Oleo-Maci kaitsejakid (joon. 1) ja tunked (joon. 2).** Ei tohi kanda selliseid rõivaid, kaelasalle, lipse ega käevõrusid, mis võivad haakuda okste külge. Pikad juuksed tuleb kinni siduda ja varjata (nt fulaari, mütsi, kiivri jne alla).

Libisemiskindlate taldade ja läbistamiskindla kaitsetetailiga ohutusjalatsid (joon. 3).

Kanda tuleb kaitseprille või näokaitset (joon. 4-5)!

Mürakaitseks tuleb kasutada mürakindlaid kõrvaklappe (joon. 6) või kõrvatroppe. Mürakaitse kasutamisel peab olema tunduvalt tähelepanelikum ja ettevaatlikum, sest heliliste hoiatussignaalide (höigete, ohusireenide jt) tajumine on piiratud.

Kanda tuleb töökindaid (joon 7), mis tagavad maksimaalse vibratsiooni sumbumise.

Oleo-Mac pakub täisulatuslikke ohutusvarustuse komplekte.

**⚠** Dirbdami su krūmų pjovikliu visada dėvėkite patvirtintusapsauginiusdarbodrabužius. Apsauginių drabužių dėvėjimas nepanaikina rizikos susižeisti, tačiau tai sumažina sužeidimo apimtį nelaimingo atsitikimo atveju. Dėl tinkamos įrangos pasirinkimo pasitarkite su savo patikimu tiekėju.

Drabužiai turi būti tinkami, jie neturi nekliudyti. Dėvėkite prigludusius apsauginius drabužius. **Geriausiai tinka „Oleo-Mac“ apsauginiai švarkai (1 pav.) ir kombinezonai (2 pav.).** Nedėvėkite drabužių, kaklajuosčių, kaklaraiščių ar apyrankių, kurios gali įstrigti šakose. Susiriškite ir apsaugokite ilgus plaukus (pavyzdžiui, su medžiagos skraiste, kepture, šalmu ir t.t.).

Avėkite apsauginius batus, kurių padai neslysta ir turi nuo pradūrimų saugančius įdėklus (3 pav.).

Užsidėkite apsauginius akinius arba antveidžius (4-5 pav.)!

Naudokitės apsaugomis nuo triukšmo, pavyzdžiui, triukšmąmažinančiomis ausų apsaugomis (6 pav.) arba ausų užkamšalais. Naudojant ausų apsaugas reikia būti atidesniems ir atsargesniems, nes garsiniai pavojaus signalai (šauksmai, signalizacijos ir kt.) yra sunkiau pastebimi.

Mūvėkite tokias pirštines (7 pav.), kurios pasižymi maksimaliu vibracijos slopinimu.

„Oleo-Mac“ siūlo visapusį apsauginių priemonių asortimentą.

**⚠** 操作割灌机时应穿着安全服。穿着安全服并不能完全避免受伤，但在发生事故时可减少受伤程度。选购安全服时请向零售商咨询。

安全服应合身，不累赘，并应穿防割紧身服。**Oleo-Mac牌子的上衣(图1)、工作服(图2)及防割安全长筒袜均为理想选择。**不要穿着会勾缠木材或荆棘的服装、围巾、领带或项链首饰。长发要束好(用方巾、有沿帽、头盔等)。

穿着有防滑鞋底及钢包头的的安全鞋或靴(图3)。

穿戴眼镜或安全面罩(图4-5)！

使用防噪安全用品，例如耳机(图6)或耳塞。听力保护用品的使用需高度谨慎小心，因为对危险的声响警告(如叫喊、警报)的感觉会受到限制。

穿戴可最大程度吸收振动的手套(图7)。

Oleo-Mac提供系列完整的安全装备。

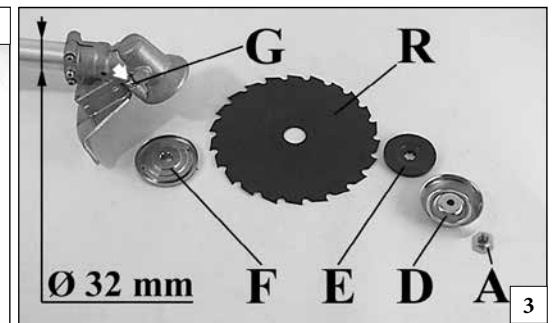
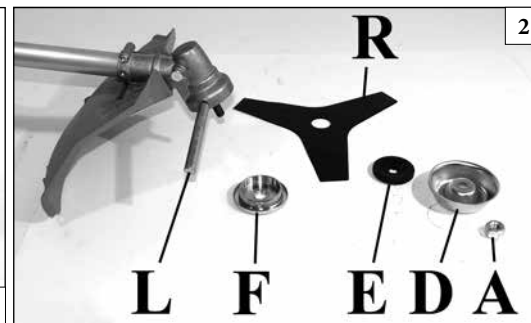
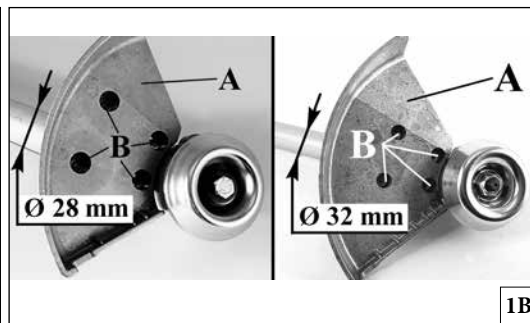
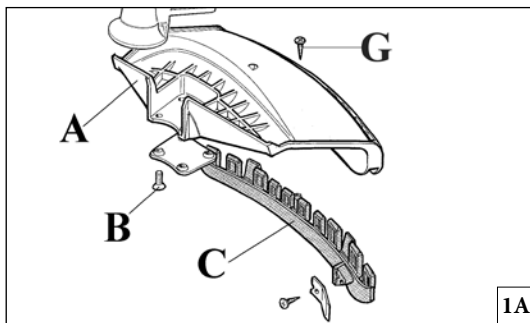

Magyar	Suomi	Latviski
<p align="center"><b>ÖSSZESZERELÉS</b></p>	<p align="center"><b>KOKOAMINEN</b></p>	<p align="center"><b>IERĪCES SALIKŠANA</b></p>
<p><b>BIZTONSÁGI VÉDŐEGYSÉG FELSZERELÉSE (1A-B ábrák)</b>  A (B) csavarokkal rögzítsük az erőátviteli csőhöz az (A) védelmet, ami lehetővé teszi, hogy biztonságos körülmények között dolgozzunk.  <b>MEGJEGYZÉS: Csak damilszálás fejnél használjuk a védőegységet (C, 1A ábra). A (C) védelmet a (G) csavarral rögzítsük az (A) védelemhez.</b>  Fa tárcsák alkalmazásánál (22-60-80 fogas) mindig <b>használjuk</b> a megfelelő fém védelmet (1B ábra).</p> <p><b>"S" MODELLEK TÁRCSA FELSZERELÉS (2. ábra):</b>  Csavarja le az anyát (A) az óramutató járásának megfelelő irányban; vegye le a kúpot (D) és az alsó peremet (E). A felső peremre (F) szerelje fel a tárcsát (R), ellenőrizze, hogy a forgásirány jó legyen. Szerelje fel az alsó peremet (E), a kúpot (D), és az óramutató járásával ellentétes irányban csavarja fel az anyát (A). A pecket (L) illessze a megfelelő furatba a tárcsa rögzítéséhez és az anyás csavar <b>2,5 kgm (25 Nm)</b> erővel való beszorításához.</p> <p><b>"T" MODELLEK TÁRCSA FELSZERELÉS (3. ábra)</b>  Az óramutató járásával egy irányban csavarjuk ki az anyát (A); vegyük le a kúpot (D) és az alsó peremet (E). A felső peremre (F) szereljük fel a tárcsát (R), ellenőrizzük, hogy a forgásirány jó legyen. Szereljük fel az (E) alsó peremet, a (D) kúpot, és az óramutató járásával ellentétes irányban csavarjuk fel az (A) anyát.  Nyomjuk meg a (G) gombot (3. ábra), a tárcsa rögzítéséhez és az (A) anya <b>3 kgm-rel (30 Nm) történő beszorításához.</b></p> <p><b>▲ FIGYELEM – A gallért (lásd C nyílak, 4. ábra) a tárcsa szerelési furatába kell helyezni.</b></p>	<p><b>TURVASUOJUKSEN KOKOAMINEN (Kuva 1A-B)</b>  Kiinnitä suojus (A) ruuveilla (B) varren sellaiseen kohtaan, jossa se takaa työskentelyn turvallisuuden.  <b>HUOMAA: Asenna suojus (C, Kuva 1A) vain silloin kun käyttät nailonsiimapäätä. Suojus (C) kiinnitetään ruuvilla (G) suojukseen (A).</b>  Raivausterien (22-60-80 hammasta) kanssa käytetään <b>aina</b> metallisuojusta (Kuva 1B).</p> <p><b>TERÄN ASENNUS "S"-MALLIT (Kuva 2)</b>  Kierrä mutteria (A) myötäpäivään. Irrota tukikuppi (D) ja alalaippa (E). Asenna terä (R) ylälaipan (F) päälle varmistaen, että pyörimissuunta on oikea. Aseta alalaippa (E) ja tukikuppi (D) paikalleen ja kiristä mutteri (A) kiertämällä sitä vastapäivään. Työnnä mukana toimitettu tappi (L) reikään siten, että terä lukkiutuu paikalleen ja voit kiristää mutterin kireyteen <b>2,5 Kgm (25 Nm)</b>.</p> <p><b>TERÄN ASENNUS "T"-MALLIT (Kuva 3)</b>  Avaä mutteri (A) kääntämällä sitä myötäpäivään, poista tukikuppi (D) ja alalaippa (E). Asenna terä (R) ylälaipalle (F) varmistaen, että pyörintäsuunta on oikea. Aseta paikalleen alalaippa (E), tukikuppi (D) ja kiristä mutteri (A) kääntämällä sitä vastapäivään. Lukitse terä paikalleen painikkeella (G, Kuva 3) ja kiristä mutteri (A) arvoon <b>3 kgm (30 Nm)</b>.</p> <p><b>▲ HUOMIO – Holkin (katso nuolet C, kuva 4) on asetuttava laikan asennusreikään.</b></p>	<p><b>DROŠĪBAS SISTĒMAS UZSTĀDĪŠANA (1A - B zīm.)</b>  Nostipriniet pārvalku (A) uz pagarinātāja ar skrūvēm (B) pozīcijā, kas ļauj droši strādāt.  <b>ĪEVĒROJIET: lietojiet pārvalku (C, 1A zīm.) tikai kopā ar neilona diegu galviņu. Pārvalku (C) jāpiestiprina pie pārvalka (A), izmantojot skrūvi (G).</b>  Strādājot ar koka diskciem (22 - 60 - 80 zobīņi) vienmēr lietojiet atbilstošu metāla pārvalku (1B zīm.).</p> <p><b>DISKA UZSTĀDĪŠANA (MODELIS "S") (2.zīm.)</b>  Atskrūvējiet uzgriezni (A) pretēji pulksteņrādītāja virzienam; noņemiet vāciņu (D) un apakšējo atloku (E). Uzstādiet disku (R) uz augšējā atloka (F), pārliedcinoties, ka griešanās virziens ir pareizs. Uzstādiet apakšējo atloku (E), vāciņu (D) un pievelciet uzgriezni (A) pretēji pulksteņrādītāja virzienam. Iespraudiet komplektācijā esošo tapu (L) atbilstošajā atverē, lai nobloķētu disku un pievilktu uzgriezni ar spēku <b>2,5 Kgm (25 Nm)</b>.</p> <p><b>DISKA UZSTĀDĪŠANA (MODELIS "T") (3.zīm.)</b>  Pulksteņrādītāja kustības virzienā atskrūvējiet uzgriezni (A); noņemiet kausiņu (D) un mazāko atbalsta gredzenu (E). Piestipriniet disku (R) uz lielākā atbalsta gredzēna (F), pārliedcinoties, ka rotēšanas virziens ir pareizs. Pieskrūvējiet mazāko atbalsta gredzenu (E), kausiņu (D) un pieskrūvējiet uzgriezni (A) pretēji pulksteņrādītāja kustības virzienam. Piespiediet atbilstošo pogu (G, 3.zīm.), lai nostiprinātu disku un pievelciet uzgriežņa slēdzi (A) ar <b>3 kgm (30 Nm)</b> piepūli.</p> <p><b>▲ UZMANĪBU – Manšete (sk. bultiņas C, 4. att.) ir jānovieto diska montāžas atverē.</b></p>

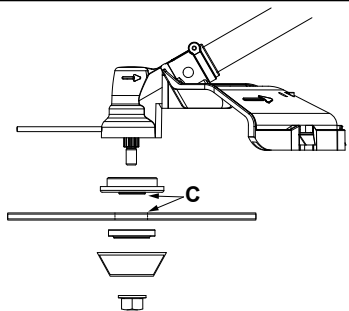

4

Eesti keel

Lietuvių k.

中文

## KOOSTETÖÖD

## SUMONTAVIMAS

## 安装

## TURVAKAITSE PAIGALDAMINE (joon. 1A-B)

Lõiketera kaitse (A) tuleb paigaldada võlli pikendusele kruvide abil selliselt, et see võimaldaks võsalõikur-trimmeri kasutajal tööoperatsioone ohutult teostada (B).

**MÄRKUS:** Kaitset (C, joon. 1A) kasutatakse üksnes nailonist trimmeripea puhul. Kaitse (C) kinnitatakse kaitsele (A) kruvi (G) abil.

Lõikeketta (hammastusega 22-60-80) kasutamisel, tuleb alati paigaldada metallkaitse (vt joon. 1B).

## LÕIKEKETTA PAIGALDAMINE MUDELID „S” (joon. 2)

Keerake mutter (A) päripäeva maha; võtke ära kate (D) ja alumine flanš (E). Pange ketas (R) ülemise flanši (F) külge, jälgides seejuures hoolega, et selle pöörlemissuund oleks õige. Pange külge alumine flanš (E) ja kate (D) ning keerake vastupäeva tagasi peale mutter (A). Lükake komplekti kuuluv varras (L) selleks ette nähtud avasse, et ketas paigale lukustada ja mutter **2,5 Kgm (25 Nm)** pöördemomendiga kinni keerata.

## LÕIKEKETTA PAIGALDAMINE MUDELID „T” (joon. 3)

Keerake mutter (A) päripäeva lahti; eemaldage kumerkate (D) ja alumine äärik (E).

Kinnitage lõiketera (R) ülemisele äärikule (F) veendudes samaaegselt, et pöörlemissuund on õige.

Kinnitage alumine äärik (E), kumerkate (D) ja fikseerige polt (A) keerates seda vastupäeva.

Suruge nappu (G, joon. 3), mille abil blokeeritakse lõiketera ja võimaldatakse mutter (A) pingutada jõuga

**3 kgm (30 Nm)**.

**⚠ HOIATUS – Võru (vt noolt C, jn 4) peab asetsema tera kinnitusaugus.**

## APSAUGOS PRITVIRTINIMAS (1A-B pav.)

Ašmenų apsaugą (A) su varžtu pritvirtinkite prie koto tokioje padėtyje, kad operatorius galėtų saugiai dirbti (B).

**PASTABA:** apsaugą (C, 1A pav.) naudokite tik kartu su nailoninės virvės galvute. Apsaugą (C) prie apsauginio elemento (A) pritvirtinkite varžtu (G).

Kai naudojate diskus medžiui (22-60-80 dantukų), visada uždėkite metalinę apsaugą (žr. 1B pav.).

## „S” MODELIO DISKŲ PRITVIRTINIMAS (2 pav.)

Atsukite veržlę (A) ją sukdami pagal laikrodžio rodyklę; Nuimkite gaubtelį (D) ir apatinį flanšą (E). Ašmenis (R) uždėkite ant viršutinio flanšo (F); žiūrėkite, kad būtų teisinga sukimosi kryptis. Uždėkite apatinį flanšą (E) ir gaubtelį (D), taip pat priveržkite vežlę (A) ją sukdami prieš laikrodžio rodyklę. Pateikiamą kaištį (L) įkiškite į skylę ašmenims užfiksuoti ir veržlę priveržkite **2,5 kgm (25 Nm)** jėga.

## „T” MODELIO DISKŲ PRITVIRTINIMAS (3 pav.)

Pagal laikrodžio rodyklę atlaisvinkite veržlę (A). Nuimkite gaubtelį (D) ir apatinį flanšą (E).

Ant viršutinio flanšo (F) pritvirtinkite ašmenis (R) atkreipdami dėmesį į tai, kad sukimosi kryptis būtų teisinga. Pritvirtinkite apatinį flanšą (E), gaubtelį (D) ir prieš laikrodžio rodyklę priveržkite veržlę (A).

Nuspauskite mygtuką (G, 3 pav.), kad užfiksuotumėte ašmenis ir galėtumėte veržlę (A) priveržti **3 kgm (30 Nm)** sūkio momento jėga.

**⚠ PERSPĖJIMAS – Žiedas (žr. rodykles C, 4 pav.) turi patekti į ašmenų montavimo angą.**

## 安全防护板的安装(图1A-B):

将刀具防护板A用螺丝B装在轴杆上,使操作者安全工作。  
注意:使用挡板C(图1A)时只能配尼龙绳头。挡板C必须用螺丝G固定在防护板A上。

割木刀具(22-60-80齿)一定要安装金属挡板(图1B)。

## “S”型刀片安装(图2)

顺时针拧松螺母(A); 拆下盖子(D)和下法兰(E)。把刀盘(R)装在上法兰(F)上并确认转动方向。装上下法兰(E)、盖子(D)并逆时针拧紧螺母(A)。把随附的销轴(L)插入到专用孔内,以锁定法兰和令螺栓得到**2.5 kgm (25 Nm)**的紧固。

## “T”型刀片安装(图3)

顺时针松开螺钉A,移走盖D及下法兰E。将刀片R装在上方的法兰F上并保证旋转方向正确。

安装下法兰E、盖D并逆时针上紧螺钉A。

按下按钮G(图3)定住刀片,将螺钉A用**3 kgm**的力旋紧。

**⚠ 注意 – 轴衬(箭头C, 图4)必须定位在刀盘的安装孔内。**

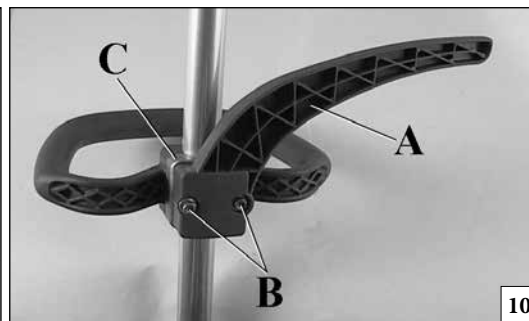
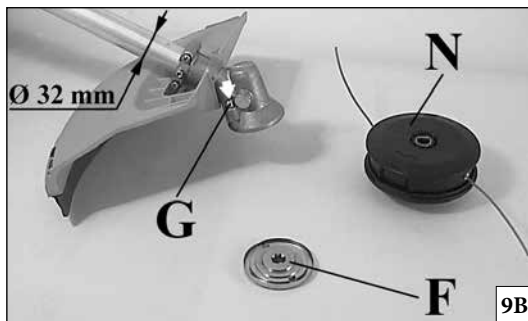
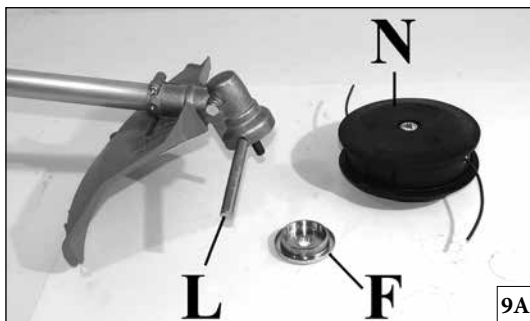

Magyar	Suomi	Latviski
<p align="center"><b>ÖSSZESZERELÉS</b></p>	<p align="center"><b>KOKOAMINEN</b></p>	<p align="center"><b>IERĪCES SALIKŠANA</b></p>
<p><b>DAMILOS FEJ FELSZERELÉSE (9A-B ábrák)</b>  Helyezzük el az (F) felső peremet. Illesszük be az (L) fejrögzítő pecket a megfelelő furatba (9A ábra), vagy nyomjuk meg a megfelelő gombot (G, 9B ábra), és az (N) fejet az óramutató járásával ellentétes irányban csavarjuk be kézi erővel.</p> <p><b>A BIZTONSÁGI FOGANTYÚ FELSZERELÉSE (10. ábra)</b>  Amikor a damilos fej helyett tárcsát használnak, fel kell szerelni a "biztonsági fogantyút". A fogantyú (C) csatlakozása alatt rögzítsük az (A) korlátot a (B) csavarokkal, ellenőrizzük, hogy a "biztonsági fogantyú" a fűszegélynyíró baloldalára kerüljön.</p> <p><b>A FOGANTYÚ FELSZERELÉSE (11A - B - C ábra)</b>  A továbbító csőre szereljük fel a fogantyút, majd rögzítsük a csavarokkal (A), alátétekkel és az anyákkal. A fogan tyú helyzetét a kezelő igényei szerint lehet beállítani.</p> <p><b>⚠ FIGYELEM</b> - Illeszkedjen a hurokfogantyút (A, 12. abra) között a címke nyílak (B, 13. abra) és a hátsó fogantyút (C, 12. abra).</p> <p><b>⚠ FIGYELEM:</b> Ellenőrizzük, hogy a fűszegélynyíró minden alkatrésze jól van-e csatlakoztatva és a csavarok meg vannak-e húzva.</p>	<p><b>NAILONSIIMAPÄÄN KOKOAMINEN (Kuva 9A-B)</b>  Laita paikalleen ylälaippa (F). Laita pään lukitustappi (L) reikänsä (Kuva 9A) tai paina painiketta (G, Kuva 9B) ja ruuvaa pää (N) kiinni kääntämällä sitä käsin vastapäivään.</p> <p><b>TURVAVIVUN KOKOAMINEN (Kuva 10)</b>  Kun käytät siimapään tilalla terälevyä, täytyy asentaa "turvavipu". Kiinnitä vipu (A) kahvan kiinnityskohtaan (C) alapuolelle ruuveilla (B) ja varmista, että "turvavipu" tulee trimmerin vasemmalle puolelle.</p> <p><b>KAHVAN KOKOAMINEN (Kuva 11 A-B-C)</b>  Kokoa kahva varteen ja kiinnitä se ruuveilla (A), välirenkailla ja muttereilla. Kahvanasentoa voidaan säätää käyttäjän tarpeen mukaan.</p> <p><b>⚠ HUOMIO</b> - Asenna lenkkikahva (A, Kuva 12) väliin etiketti nuolet (B, Kuva 13) ja takakahvasta (C, Kuva 12).</p> <p><b>⚠ HUOMIO:</b> Varmista, että kaikki trimmerin osat ovat kunnolla paikallaan ja että ruuvit on kiristetty.</p>	<p><b>NEILONA DIEGU GALVIŅAS UZSTĀDĪŠANA (9A - B zīm.)</b>  Ievietojiet lielāko atbalsta gredzenu savā vietā (F). Ievietojiet galviņas nostiprināšanas tapiņu (L) atbilstošajā atverē (9A zīm.) vai piespiediet atbilstošo pogu (G, 9B zīm.) un ar rokām pieskrūvējiet galviņu (N) pulksteņrādītāja kustības virzienā.</p> <p><b>AIZSARGIERĪCES UZSTĀDĪŠANA (10.zīm.)</b>  Lietojot disku nevis neilona diegu galviņu ir nepieciešams uzstādīt "drošības aizsargierīci". Nostipriniet aizsargierīci (A) zem roktura savienojuma (C) ar skrūvēm (B), pirms tam pārbaudot, vai pati "drošības aizsargierīce" atrodas krūmgrieža kreisajā pusē.</p> <p><b>ROKTURA UZSTĀDĪŠANA (11A-B-C zīm.)</b>  Piestipriniet rokturi uz pagarinātāja un nostipriniet to ar skrūvēm (A), blīvēm un uzgriezni. Roktura pozīciju var mainīt pēc lietotāja izveles.</p> <p><b>⚠ UZMANĪBU</b> - Fit cilpa rokturi (A, 12. zīm) starp uzlīmju bultas (B, 13. zīm) un aizmugures rokturi (C, 12. zīm).</p> <p><b>⚠ UZMANĪBU:</b> Pārlicinieties, ka visaskrūmgrieža detaļas ir labi savienotas un skrūves cieši pieskrūvētas.</p>



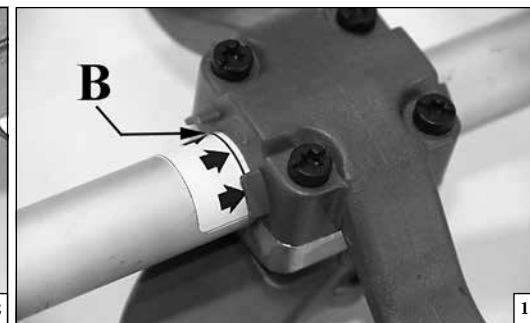
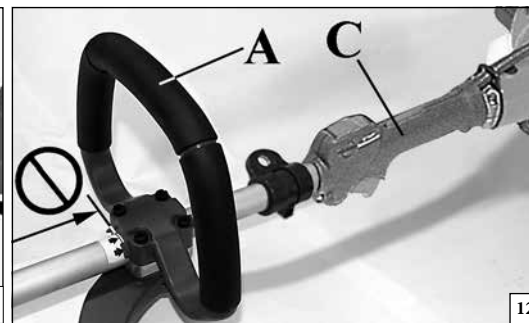
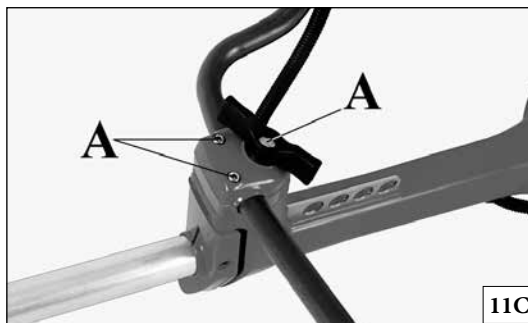
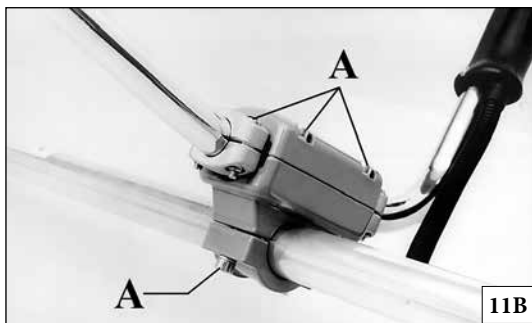

Eesti keel	Lietuvių k.	中文
<p align="center"><b>KOOSTETÖÖD</b></p>	<p align="center"><b>SUMONTAVIMAS</b></p>	<p align="center"><b>安装</b></p>
<p><b>NAILONJÕHVIGA TRIMMERIPEA PAIGALDAMINE (joon. 9A-B)</b>  Asetage ülemine äärik (F) oma kohale. Asetage pea fikseerimistihvt (L) vastavasse avasse (joon. 9A) või vajutage nupule (G, joon. 9B) ja pingutage pead (N) käe abil vastupäeva.</p> <p><b>TURVATÕKENDI KOOSTETÖÖD (joon. 10)</b>  Kui nailonjõhviga trimmeripea asemel kasutatakse lõikeketast, tuleb paigaldada ka „ohutustõkend”. Kinnitage turvatõkend (A) kruvide (B) abil käepideme (C) kinnituse alla. Veenduge, et „turvatõkend” jääb võsalõikur-trimmeri vasakule küljele.</p> <p><b>KÄEPIDEMETE PAIGALDAMINE (joon. 11 A-B-C)</b>  Paigaldage käepide võlli torule ja kinnitage see kruvide (A), seibide ja mutrite abil. Käepideme asend reguleeritakse nii, et seadme kasutajal oleks mugav ja turvaline tööd teha.</p> <p><b>⚠ HOIATUS - Fit silmuskäepidemele (A, joon. 12) vahel silt nooled (B, joon. 13) ja tagumise käepideme (C, joon. 12).</b></p> <p><b>⚠ HOIATUS: Veenduge, et kõik komponendid on õigesti ühendatud ja kõik kruvid on pingutatud.</b></p>	<p><b>NAILONINĖS VIRVĖS GALVUTĖS PRITVIRTINIMAS (9A-B pav.)</b>  Viršutinį (F) flanšą įdėkite į jo vietą. Galvutės užfiksavimo kaištį (L) įkiškite į atitinkamą skylę (9A pav.) arba nuspauskite mygtuką (G, 9B pav.) ir prieš laikrodžio rodyklę ranka priveržkite galvutę (N).</p> <p><b>APSAUGINĖSIŠKYŠOSSUMONTAVIMAS (10 pav.)</b>  Jeigu vietoj nailoninės virvės galvutės naudojate diską, būtina uždėti „apsauginę iškyšą”. Iškyšą (A) varžtais (B) pritvirtinkite po rankenos elementu (C). Atkreipkite dėmesį, kad „apsauginė iškyša” būtų kairėje krūmų pjoviklio pusėje.</p> <p><b>RANKENOS PRITVIRTINIMAS (11 A, B, C pav.)</b>  Rankeną pritvirtinkite ant koto ir ją priveržkite varžtais (A), poveržlėmis ir veržlėmis. Rankenos padėtis nustatoma atsižvelgiant į operatoriaus reikalavimus.</p> <p><b>⚠ PERSPĖJIMAS - Pritvirtinkite kilpa rankena (A, 12 pav.) tarp etiketės strėlių (B, 13 pav.) ir galinėje rankenoje (C, 12 pav.).</b></p> <p><b>⚠ PERSPĖJIMAS: įsitikinkite, ar visi komponentai yra tinkamai sujungti ir visi varžtai priveržti.</b></p>	<p><b>尼龙绳头的安装(图9A-B)</b>  先将上法兰F安装好，尼龙绳头固定销L插在孔(图9A)内或按下按钮G(图9B)，用手反时针拧紧尼龙绳头N。</p> <p><b>安全悬臂的安装(图10)</b>  如果用刀片代替尼龙绳头，必须安装“安全悬臂”。用螺丝B将悬臂A装在附加把手C的下面，注意保证“安全悬臂”在割灌机的左边。</p> <p><b>把手的安装(图11 A-B-C)</b>  将把手装在轴杆上，用螺丝A、垫圈和螺母上紧。把手的位置可按照操作者的要求调整。</p> <p><b>⚠ 警告 - 容纳标签箭头 (B, 图13) 和后把手 (C, 图12) 之间的环手柄 (A, 图12)。</b></p> <p><b>⚠ 警告: 确认割灌机的所有零件都正确安装, 并且所有的螺丝都上紧了。</b></p>

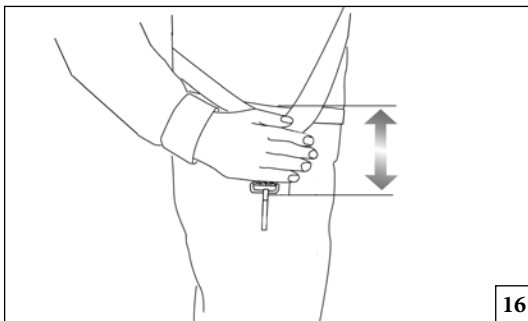

16

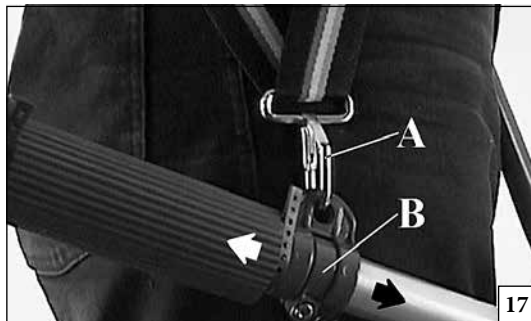

17



18



19

Magyar

Suomi

Latviski

## ELŐKÉSZÍTŐ MŰVELETEK

### "S" MODELLEK ÖVE

Az öv helyes beállítása lehetővé teszi a fűszegélynyíró kiegyensúlyozott működését, és a talajtól való megfelelő magasság tartását (16. ábra).

- Egyszerű övet használjunk.
- A horoggal (A, 17. ábra) akasszuk a fűszegélynyírót az övre.
- Úgy állítsuk be a kampót (B, 17. ábra), hogy minél jobban ki legyen egyensúlyozva a fűszegélynyíró.
- A csatot (C, 18. ábra) úgy állítsuk be, hogy a fűszegélynyíró megfelelő magasságban legyen.

### AZ ÖVEK HELYES BEÁLLÍTÁSA

#### "T" modellek

1. Dupla övet használjunk (19. ábra).
2. Akasszuk be a csatot (A, 20. ábra) az öv helyén, a felső övvel állítsuk be (B).
3. Akasszuk be a csatot (C) a mellkasnál.
4. A vállbetéteket két övvel állítsuk be (D, 21. ábra). Az övek ilyen beállításával a fűszegélynyíró kezelője döntheti el, hogy inkább a vállát, vagy inkább a derekát akarja terhelni.
5. Állítsuk be az övet (E, 20. ábra) a mellkasnál.
6. A horoggal (F, 22. ábra) akasszuk a fűszegélynyírót az övre.
7. Úgy állítsuk be a kampót (G), hogy minél jobban ki legyen egyensúlyozva a fűszegélynyíró.
8. A két szíj segítségével állítsuk be a gép földtől mért távolságát (H-L, 23. ábra). Az öv és a horog közötti helyes távolságot (F, 22. ábra) a 16. ábrán bemutatott módon lehet lemérni. Ez a beállítás a tömeg helyes eloszlását is segíti, evvel a fűszegélynyíró jobban ki lesz egyensúlyozva.

**⚠ FIGYELEM!** - Favágó pengeként használva a gépet (22-60-80 fog) kötelező kettős öv és gyorsan nyíló horog használata.

## VALMISTELUTOIMENPITEET

### "S"-MALLIEN VALJAAT

Valjaiden oikean säädön avulla trimmeri pysyy tasapainossa ja sopivalla etäisyydellä maasta (Kuva 16).

- Käytä yksinkertaisia valjaita.
- Kiinnitätrimmeri valjaisiin jousihaalla (A, Kuva 17)
- Sijoita koukku (B, Kuva 17) siten että trimmeri on tasapainossa.
- Aseta solki (C, Kuva 18) siten että trimmerin korkeus maasta on sopiva.

### VALJAIDEN OIKEA SÄÄTÖ

#### "T"-mallit

1. Käytä kaksoisvaljaita (Kuva 19).
2. Kiinnitä solki (A, Kuva 20) vyöhön ja säädä se ylähihnan avulla (B).
3. Kiinnitä solki (C) rinnan päälle.
4. Säädä olkahihnat kahdella hihnalla (D, Kuva 21). Näiden valjaiden avulla on mahdollista jakaa painoa enemmän olkapäille tai vyöhön käyttäjän mielen mukaan.
5. Säädä rinnan hihna (E, Kuva 20).
6. Kiinnitä trimmeri valjaisiin jousihaalla (F, Kuva 22)
7. Sijoita koukku (G) siten että trimmeri on tasapainossa.
8. Säädä laitteen korkeus maasta hihnoilla (H-L, Kuva 23). Oikea etäisyys vyön ja haan (F, Kuva 22) välillä voidaan mitata kuten kuvassa 16. Tämän säädön avulla paino jakautuu oikein ja laite pysyy tasapainossa.

**⚠ HUOMIO!** – Jos käytät raivausteriä (22-60-80 hammasta) pikairrotuksella varustettujen kaksoisvaljaiden käyttäminen on pakollista.

## SAGATAVOŠANĀS DARBAM

### MODEĻA "S" JOSTA

Pareizi noregulējot jostu, krūmgriezi nostādīsiet labā līdzsvarā un pareizā augstumā no zemes (16.zīm.).

- Lietojiet vienkārša veida jostu.
- Piekariņiet krūmgriezi pie jostas, izmantojot atsperes skavu (A, 17.zīm.).
- Novietojiet turētāju (B, 17. zīm.) tā, lai iegūtu vislabāko krūmgrieža līdzsvaru.
- Novietojiet sprādzi (C, 18. zīm.), lai iegūtu pareizu krūmgrieža augstumu.

### PAREIZA JOSTAS UZLIKŠANA

#### Modeļiem "T"

1. Lietojiet dubultveida jostu (19.zīm.).
2. Uzlieciet sprādzi (A, 20.zīm.) jostas apvidū un nostipriniet to uz augšējās lences (B).
3. Nostipriniet sprādzi (C) krūšu apvidū.
4. Nostipriniet plecu lences ar divām sprādzēm (D, 21.zīm.). Ar šo jostu ir iespējams sadalīt ierīces smagumu uz pleciem vai jostas apvidū, atkarībā no lietotāja izvēles.
5. Noregulējiet lenci (E, 20.zīm.) krūšu apvidū.
6. Piekariņiet krūmgriezi pie jostas ar atsperes skavu (F, 22.zīm.).
7. Novietojiet turētāju (G) tā, lai iegūtu vislabāko krūmgrieža līdzsvaru.
8. Noregulējiet ierīces attālumu no zemes, savēlkot vai atbrīvojot lences (H-L, 23.zīm.). Pareizo attālumu starp jostu un atsperes skavu (F, 22.zīm.) var izmērīt kā norādīts 16.zīm. Šādi noregulējot attālumu, tiek pareizi noregulēts ierīces svars un krūmgriezis atrodas līdzsvarā.

**⚠ UZMANĪBU!** - Gadījumā, ja lietojat koka asmeņus (22-60-80 zobīņi), ir obligāti jālieto dubulta josta ar ātru atpogāšanas mehānismu.

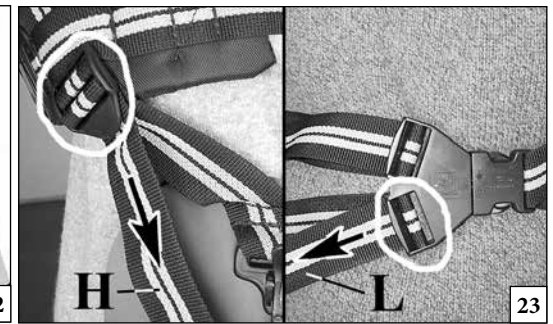
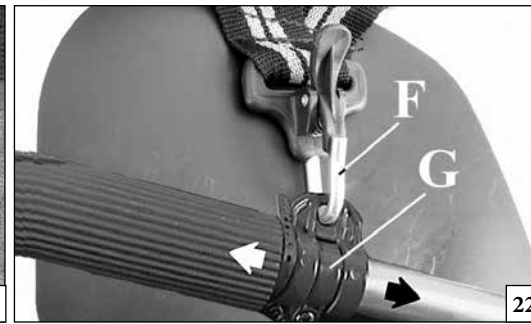

Eesti keel	Lietuvių k.	中文
<p align="center"><b>ETTEVALMISTUS TÖÖKS</b></p>	<p align="center"><b>PASIRUOŠIMAS DIRBTI</b></p>	<p align="center"><b>准备使用割灌机</b></p>
<p><b>MUDELITE „S” RIHMAKOMPLEKTID</b> Rihmakomplekti õige regulatsioon võimaldab tagada võsalõikur-trimmeri kaalu õiget jaotust ja lõikurseadme õiget kõrgust maapinnast (joon. 16).</p> <ul style="list-style-type: none"> <li>- Pange ühekordne rihmakomplekt selga.</li> <li>- Ühendage võsalõikur-trimmeri konksu (A, joon. 17) abil rihma külge.</li> <li>- Paigutage konks (B, joon. 17) nii, et võsalõikur-trimmer oleks tasakaalus.</li> <li>- Paigutage pannal (C, joon. 18) nii, et võsalõikur-trimmer oleks õigel kõrgusel.</li> </ul> <p><b>RIHMA ÕIGE REGULEERIMINE</b> <b>Mudelid „T”</b></p> <ol style="list-style-type: none"> <li>1. Pange kahekordne rihmakomplekt selga (joon. 19).</li> <li>2. Kinnitage vööpannal (A, joon. 20) ja reguleerige ülemise rihma paela (B), et kinnitus tunduks mugavana.</li> <li>3. Kinnitage rinnapanal (C).</li> <li>4. Reguleerige õlarihmad kahe paela (D, joon. 21) abil, et kinnitus tunduks mugav. Sedatüüpi rihmakomplekti abil jaotub seadme kaal kasutaja õlgade ja vöö vahel.</li> <li>5. Reguleerige rindkererihma paela (E, joon. 20).</li> <li>6. Kinnitage võsalõikur-trimmeri klambri (F, joon. 22) abil rihmakomplekti külge.</li> <li>7. Paigutage kinnituskoh (G) nii, et tagataks seadme parim tasakaal.</li> <li>8. Reguleerige kandekõrgus rihmakinnituste (H-L, joon. 24) lühendamise või pikendamise abil. Rihma ja kinnituse (F, joon. 22) vahemaad saab mõõta vastavalt joon. 16. Selle reguleerimise aitab samuti jaotada võsalõikur-trimmeri kaalu nii, et tööoperatsioon oleks mugav teostada.</li> </ol> <p><b>⚠ HOIATUS!</b> – Puidu lõikamiseks mõeldud (22-60-80 hammastusega) lõikekettal kasutamisel tuleb kanda kiirvabastusmehhanismiga kahekordset rihmakomplekti.</p>	<p><b>„S” MODELIO DIRŽŲ KOMPLEKTAS</b> Teisingas diržų komplekto suregulavimas leidžia tinkamai subalansuoti krūmų pjoviklį ir nustatyti tinkamą jo aukštį nuo žemės (16 pav.).</p> <ul style="list-style-type: none"> <li>- Užsidėkite viengubų diržų komplektą.</li> <li>- Su kabliu (A, 17 pav.) prikabinkite krūmų pjoviklį prie diržų komplekto.</li> <li>- Kablį (B, 17 pav.) nustatykite taip, kad krūmų pjoviklis būtų kuo geriau subalansuotas.</li> <li>- Sagtį (C, 18 pav.) nustatykite taip, kad būtų teisingas krūmų pjoviklio aukštis.</li> </ul> <p><b>TEISINGAS DIRŽŲ KOMPLEKTO SUREGULAVIMAS</b> <b>„T” modeliai</b></p> <ol style="list-style-type: none"> <li>1. Užsidėkite dvigubų diržų komplektą (19 pav.).</li> <li>2. Užsiekite juosmens sagtį (A, 20 pav.) ir, suverždami viršutinę diržo juostą (B) taip, kad būtų patogiu, reguliuokite diržus.</li> <li>3. Užsiekite krūtinės sagtį (C).</li> <li>4. Dvi pečių juostas sureguliuokite jas suverždami (D, 21 pav.) taip, kad būtų patogiu. Naudojantis šio tipo diržų komplektu, įrenginio svoris yra paskirstomas pešiams ir juosmeniui taip, kaip pageidauja operatorius.</li> <li>5. Sureguliuokite krūtinės juostą (E, 20 pav.).</li> <li>6. Su spragtuku (F, 22 pav.) prikabinkite krūmų pjautuvą prie diržų komplekto.</li> <li>7. Pakabą (G) nustatykite taip, kad įrenginys kabėtų kuo patogiau.</li> <li>8. Įrenginio kabėjimo aukštį nustatykite sutrumpindami arba pailgindami diržo juostas (H-L, 24 pav.). Teisingą nuotolį tarp diržo ir spragtuko (F, 22 pav.) galima išmatuoti taip, kaip pavaizduota 16 pav. Toks suregulavimas taip pat padės paskirstyti krūmų pjoviklio svorį taip, kad jis patogiai būtų subalansuotas darbo metu.</li> </ol> <p><b>⚠ PERSPĖJIMAS!</b> – Naudojant medį pjaunančius ašmenis (22-60-80 dantukų), būtina užsidėti dvigubus diržus su greito atlaisvinimo mechanizmu.</p>	<p><b>“S” 型</b> 正确调节背带的位置，使割灌机平衡，离地面的距离合适(图16)。</p> <ul style="list-style-type: none"> <li>- 系好背带。</li> <li>- 用弹簧钩A(图17)将割灌机钩住背带。</li> <li>- 调节扣环B,图17使割灌机平衡。</li> <li>- 调节带扣C,图18使割灌机达到离地面的正确高度。</li> </ul> <p><b>背带的正确调节</b> <b>“T” 型</b></p> <ol style="list-style-type: none"> <li>1. 系上双背带(图19)。</li> <li>2. 扣上腰部的带扣A(图20)，必要时可拉扯上背带B来调节。</li> <li>3. 扣上胸部的带扣C。</li> <li>4. 利用活动扣D(图21)调节吊带。通过这种背带，操作者可随意决定是以双肩还是腰部承受割灌机重量。</li> <li>5. 调节胸部的背带E(图20)。</li> <li>6. 用弹簧钩F(图22)将割灌机钩住背带。</li> <li>7. 调节扣环G，使割灌机平衡。</li> <li>8. 拉扯两条背带H-L(图24)，调节割灌机离地面的高度。腰带与弹簧钩F(图22)间的正确距离可如图16所示测量。此外，这一调节还能正确分配割灌机的重量，令其在使用时可保持平衡。</li> </ol> <p><b>⚠ 警告:</b> 使用割木刀片(22-60-80齿)时必须使用<b>有快速脱钩</b>的双背带。</p>

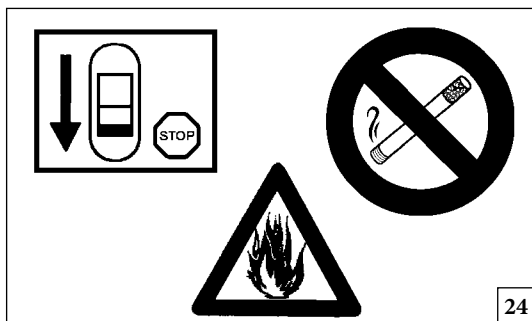

24



25

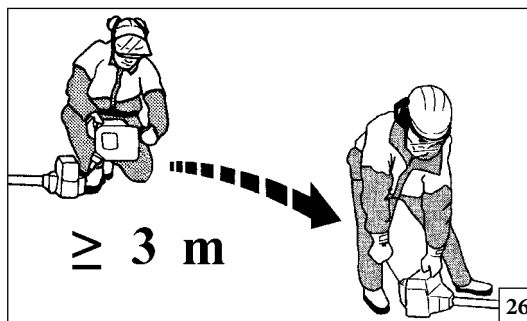

26

Magyar

Suomi

Latviski

## BEINDÍTÁS

## KÄYNNISTYS

## IEDARBINĀŠANA

## ÜZEMANYAG

**⚠ FIGYELEM:** a benzin fokozottan gyúlékony üzemanyag. Legyen különösen óvatos benzin vagy üzemanyag-keverék kezelése közben. Ne dohányozzon, és ne legyen tűz vagy nyílt láng az üzemanyag és a gép közelében (24. ábra).

- A tűz- és égésveszély csökkentése céljából az üzemanyagot gondosan kezelje. Különösen gyúlékony.
- Az üzemanyagot üzemanyagra engedélyezett tartályban rázza össze és tárolja (25. ábra).
- A szabadban, szikrától és nyílt lángtól mentes helyen keverje össze az üzemanyagot.
- Helyezze a talajra, állítsa le a motort, és hagyja kihűlni feltöltés előtt.
- Lassan lazítsa meg az üzemanyagdugót, hogy a nyomás távozhasson, és hogy ne folyjon ki üzemanyag.
- Feltöltés után az üzemanyag dugót erősen szorítsa be. A rezgés a dugó meglazulását és az üzemanyag kifolyását okozhatja.
- Az egységből kifolyt üzemanyagot törölje fel. A motor beindítása előtt a gépet vigye 3 méterre a feltöltés helyétől (26. ábra).
- Semmilyen körülmények között ne próbálja elégetni a kifolyt üzemanyagot.
- Az üzemanyag kezelése és a gép működése közben ne dohányozzon.
- Az üzemanyagot hűvös, száraz, jól szellőző helyiségben tárolja.
- Ne tárolja az üzemanyagot olyan helyen, ahol száraz levelek, szalma, papír stb. található.
- Az egységet és az üzemanyagot olyan helyen tárolja, ahol az üzemanyagpára nem kerül kapcsolatba szikrával, nyílt lánggal, fűtést szolgáló vízfórralóval, elektromos motorral, kapcsolóval, kályhával stb.
- A tartály dugóját ne vegye ki, amikor a motor működik.
- Tisztításhoz ne használjon üzemanyagot.
- Figyeljen oda, hogy az üzemanyag ne fröcskölődjön a ruhájára.

## POLTTOAINE

**⚠ HUOMIO:** Bensiini on hyvin tulenarkaa. Noudata erityistä varovaisuutta käsittellessäsi bensiiniä tai polttoaineseosta. Älä tupakoi tai tuo avotulta polttoaineen tai ruohoraivurin lähelle (Kuva 24).

- Käsittele polttoainetta varovasti välttääksesi tulipalon ja palovammojen vaaran. Polttoaine on erittäin tulenarkaa.
- Ravistele polttoaineseosta ja laita se polttoaineelle hyväksytyyn säiliöön (kuva 25).
- Valmista polttoaineseos ulkona kaukana kipinöistä tai avotulesta.
- Aseta laita maahan, sammuta moottori ja anna sen jäähtyä ennen kuin lisäät polttoainetta.
- Avaa polttoainesäiliön korkki varovasti, jotta paine vapautuu hitaasti ja vältät polttoaineen roiskumisen ulos säiliöstä.
- Kierrä polttoainesäiliön korkki kunnolla kiinni täytön jälkeen. Tärinä voi aiheuttaa korkin löystymisen ja polttoaineen vuotamisen.
- Pyyhi polttoaineroiskeet pois laitteesta. Siirrä laite kolmen metrin päähän polttoaineen täyttöpaikasta ennen kuin käynnistät moottorin (kuva 26).
- Älä missään olosuhteissa yritä polttaa yliroiskunutta polttoainetta.
- Älä tupakoi polttoaineen käsittelyn tai koneen käytön aikana.
- Säilytä polttoaine puhtaassa, kuivassa ja hyvin ilmastoidussa tilassa.
- Älä säilytä polttoainetta paikassa, jossa on kuivia lehtiä, olkia, paperia jne.
- Säilytä laite ja polttoaine paikassa, jossa polttoainehöyryt eivät pääse kosketukseen kipinöiden tai avotulen, lämmityslaitteiden vedenlämmittimien, sähkömoottoreiden tai kytkimien, uunien jne. kanssa.
- Älä poista säiliön korkkia moottorin käydessä.
- Älä käytä polttoainetta puhdistukseen.
- Varo roiskuttamasta polttoainetta vaatteillesi.

## DEGVIELA

**⚠ UZMANĪBU:** benzīns ir ārkārtīgi viegli uzliesmojoša viela. Esiet ārkārtīgi uzmanīgi, strādājot ar benzīnu vai ar degvielas maisījumu. Nesmēķējiet un nepietuviniet uguni vai liesmu degvielai vai mašīnai (24. att.).

- Strādājot ar degvielu esiet uzmanīgi, lai samazinātu ugunsgrēka un apdegumu gūšanas risku. Tā ir ļoti viegli uzliesmojoša viela.
- Sakratiet degvielu un ielejiet to degvielas glabāšanai paredzētajā kannā (25.att.).
- Samaisiet degvielu ārpus telpas, vietā, kurā nav dzirksteļu vai liesmas avotu.
- Pirms degvielas uzpildes, nolieciet ierīci uz zemes, izslēdziet dzinēju un ļaujiet tam atdzist.
- Lēni atskrūvējiet degvielas tvertnes vāciņu, lai izlaistu spiedienu un izvairītos no degvielas izliešanās.
- Pēc uzpildes cieši pieskrūvējiet degvielas tvertnes vāciņu. Vibrācija var izraisīt vāciņa izlīdzināšanos un degvielas izliešanos.
- Noslaukiet izlijušos degvielu. Pirms dzinēja iedarbināšanas pārvietojiet mašīnu 3 metrus prom no degvielas uzpildes vietas (att.26).
- Nekādā gadījumā nededziniet izlijušos degvielu.
- Nesmēķējiet, kamēr strādājat ar degvielu vai, kamēr mašīna darbojas.
- Glabājiet degvielu vēsā, sausā un labi vedināmā vietā.
- Neglabājiet degvielu vietās ar sausām lapām, salmiem, papīru utt.
- Glabājiet ierīci un degvielu vietās, kurās degvielas izvaikojumi nevar sasniegt dzirksteles vai liesmu, ūdens sildīšanas boilerus, elektromotorus vai slēdžus, krāsnis utt.
- Neatveriet degvielas tvertnes vāciņu, dzinējam darbojoties.
- Nelietojiet degvielu ierīces tīrīšanai.
- Sekojiet tam, lai degvielas neizšķakstītos uz jūsu drēbēm.

--	--	--	--

Eesti keel	Lietuvių k.	中文
<b>KÄIVITAMINE</b>	<b>UŽVEDIMAS</b>	<b>启动</b>
<p><b>KÜTUS</b></p> <p><b>⚠ TÄHELEPANU:</b> bensiin on äärmiselt tuleohtlik. Olge bensiini või kütusesegu käitlemisel väga ettevaatlik. Kütuse või seadme läheduses on keelatud suitsetada või kasutada lahtist tuld (Joon. 24).</p> <ul style="list-style-type: none"> <li>· Tulekahju- ja põletushaavade saamise ohu vähendamiseks käideldge kütust äärmise ettevaatusega. Tegemist on äärmiselt tuleohtliku ainega.</li> <li>· Segage ja hoidke kütust kütuse jaoks sobilikuks tunnistatud mahutis (Joon. 25).</li> <li>· Segage kütuseid vabas õhus, eemal tulesädemetest ja lahtisest tulest.</li> <li>· Enne tankimist asetage seade maha, seisake mootor ja laske sel maha jahtuda.</li> <li>· Keerake kütusekork lahti aeglaselt, et vabastada paak rõhu alt ja hoida ära kütuse väljapaiskumine.</li> <li>· Pärast tankimist keerake kütusekork korralikult kinni. Vibratsioon võib kütusepaagi korgi „lahti raputada“ ja tingida kütuse väljavoolamise.</li> <li>· Vajadusel kuivatage seadmelt paagist väljavoolanud kütus. Enne seadme käivitamist viige see tankimiskohast 3 meetri kaugusele (Joon.26).</li> <li>· Ärge põletage paagist mahavoolanud kütust.</li> <li>· Ärge suitsetage, kui käitlete kütust või kui seade samal ajal töötab.</li> <li>· Säilitage kütust jahedas, kuivas ja korralikult õhutatud kohas.</li> <li>· Ärge hoidke kütust kohtades, kus leidub kuivanud lehti, õlgi, paberit vms.</li> <li>· Hoidke seadet ja kütust kohas, kus kütuseaurud ei puutu kokku sädemete ega lahtise tulega, kuumavee boilerite, elektrimootorite või lülititega, ahjudega jne.</li> <li>· Keelatud on kütusekorgi eemaldamine töötava mootoriga.</li> <li>· Ärge kasutage kütust puhastamiseks.</li> <li>· Vältige kütuse sattumist rõivastele.</li> </ul>	<p><b>DEGALAI</b></p> <p><b>⚠ DĖMESIO:</b> Benzinas yra labai degus skystis. Su benzinu ar degalų mišiniu dirbkite ypatingai atidžiai. Prie degalų arba mechanizmo nerūkykite, pasirūpinkite, kad arti nebūtų liepsnos (24 pav.).</p> <ul style="list-style-type: none"> <li>· Siekdami išvengti gaisro ir nudegimų, su degalai dirbkite atidžiai. Degalai gali labai lengvai užsidegti.</li> <li>· Degalus maišykite ir laikykite tokioje talpoje, kuri tinkama degalams laikyti (25 pav.).</li> <li>· Degalus maišykite atviroje vietoje, kurioje negalėtų kilti kibirkščių ar liepsnos.</li> <li>· Prieš užpildami degalus, prietaisą padėkite ant žemės, išjunkite variklį ir palaukite, kol jis atauš.</li> <li>· Degalų bako kamštį atsukite lėtai, kad lėtai sumažėtų slėgis bako viduje ir neišsipiltų degalai.</li> <li>· Užpylę degalus bako kamštį tvirtai užsukite. Dėl vibracijos degalų bako kamštis gali atsisukti ir iš bako išsipilti degalai.</li> <li>· Išsipylusius degalus išvalykite. Prieš įjungdami variklį, perneškite prietaisą mažiausiai 3 metrus nuo tos vietos, kurioje pylėte degalus (26 pav.).</li> <li>· Jokių būdu nebandykite išsipylusių degalų padegti.</li> <li>· Tvarkydami degalus arba eksploatuodami mechanizmą nerūkykite.</li> <li>· Degalus laikykite vėsioje, sausoje ir gerai vėdinamoje patalpoje.</li> <li>· Nelaikykite degalų vietose, kuriose yra sausų lapų, šieno, popieriaus ir kt.</li> <li>· Prietaisą ir degalus laikykite tokiose vietose, kuriose degalų garai negalėtų kontaktuoti su kibirkštimis ar atvira liepsna, vandens šildymo katilais, elektros varikliais ar jungikliais, krosnimis ir kt.</li> <li>· Varikliui dirbant neatsukite degalų bako kamščio.</li> <li>· Su degalais prietaiso neplaukite.</li> <li>· Stenkitės, kad degalai nepatektų ant jūsų drabužių.</li> </ul>	<p><b>汽化器</b></p> <p><b>⚠ 注意:</b> 汽油是极为易燃的燃料。处理汽油或燃料混合物时应高度小心。禁止吸烟或把火、火焰靠近燃料或链锯(图 24)。</p> <ul style="list-style-type: none"> <li>· 为了减少火灾和烧伤危险，应小心处理汽油。汽油高度易燃。</li> <li>· 摇匀并将燃料放在适当的燃料容器中(图25)。</li> <li>· 在没有火花或火焰的露天之处混合燃料。</li> <li>· 将本机放置在地上，停止发动机并在加油前等候冷却。</li> <li>· 慢慢拧松燃料箱盖以便卸压，并避免燃料外溢。</li> <li>· 加油后应拧紧燃料箱盖。震动可能会导致盖子松脱及燃料外溢。</li> <li>· 抹干溢出本机的燃料。在启动发动机前，至少将本机从加油之处移开3米(图26)。</li> <li>· 在任何情况下不要尝试燃烧溢出的燃料。</li> <li>· 在处理燃料或在链锯运行期间禁止吸烟。</li> <li>· 在干爽、通风良好的地方存放燃料。</li> <li>· 不要在有干树叶、草堆、纸等的地方存放燃料。</li> <li>· 在燃料蒸汽不会接触到火花或明火、取暖热水器、电机或开关、烤箱等的地方存放本机和燃料，发动机运作时不得拆除油箱盖。</li> <li>· 不得使用燃料进行清洁。</li> <li>· 注意不要让燃料洒在自己的衣服上。</li> </ul>



p.n. 3355004A

27

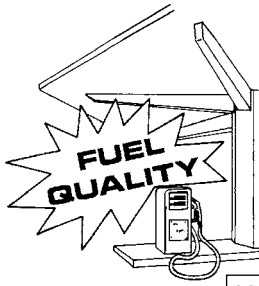

28

BENZIN - BENSIINI BENZINAS - BENSIIN BENZINS - 汽油		OLAJ - ÖLJY - ALYVA ÖLI - ELLA - 机油	
ℓ		ℓ	(cm <sup>3</sup> )
1		0,02	(20)
5		0,10	(100)
10		0,20	(200)
15		0,30	(300)
20		0,40	(400)
25		0,50	(500)

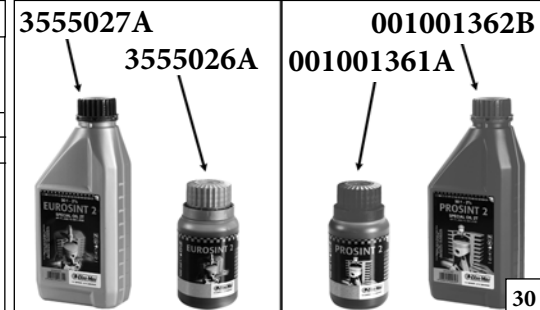

30

Magyar

Suomi

Latviski

## BEINDÍTÁS

## KÄYNNISTYS

## IEDARBINĀŠANA

### ÜZEMANYAG

Ez a termék kétütemű motorral működik, benzint és kétütemű motorhoz való olajat kell előre összekeverni hozzá. Egy tiszta, benzin tárolására engedélyezett tartályban előre keverje össze az ólmentes benzint és a kétütemű motorokhoz való olajat (27. ábra).

**JAVASOLT ÜZEMANYAG:** A MOTOR TANÚSÍTVÁNYÁNAK MEGFELELŐEN 89 ([R + M] / 2) VAGY ANNÁL MAGASABBOKTÁNSZÁMÚ GÉPJÁRMŰBENZINNEL MŰKÖDIK (28. ÁBRA).

A csomagoláson található utasítások szerint keverje össze a kétütemű motorhoz való olajat és a benzint.

Javasoljuk, hogy 2%-os (1:50) kifejezetten az összes **Oleo-mac** léghűtéses kétütemű motorokhoz kifejlesztett **Oleo-mac** olajat használjon.

A prospektusban (29. ábra) megadott olaj/üzemanyag arányok akkor megfelelőek, ha **Oleo-mac PROSINT 2**, **EUROSINT 2** (30. ábra) vagy hasonló magas minőségű motorolajat (**JASO FD** vagy **ISO L-EGD specifikáció**) használ.

**⚠ ÓVINTÉZKEDÉS: NE HASZNÁLJON JÁRMŰOLAJAT VAGY KÉTÜTEMŰ JÁRMŰVÖN KÍVÜLI MOTORHOZ VALÓ OLAJAT.**

**⚠ ÓVINTÉZKEDÉS:**

- Csak a fogyasztás alapján szükséges üzemanyag-mennyiséget vásárolja meg; ne vásároljon egy vagy kéthavi felhasználásnak megfelelő mennyiségnél többet;
- A benzint hermetikusan zárt tartályban friss levegőjű száraz helyiségben tárolja.

**⚠ ÓVINTÉZKEDÉS – A keverékhez soha ne használjon 10%-nál nagyobb arányban etanol tartalmazó üzemanyagot; elfogadható a gasohol (benzin és etanol keverék) 10%-ig terjedő etanolarányával vagy az E10 üzemanyag.**

**MEGJEGYZÉS** - Csak a használathoz szükséges mennyiségű keveréket készítsen; ne hagyja a keveréket hosszú ideig a tankban vagy kannában. Javasolt az **Emak ADDITIX 2000** üzemanyag-stabilizátor használata, kódszáma 001000972A, a keverék 12 hónap időszakra történő tárolásához.

Alkilezett benzin

**⚠ ÓVINTÉZKEDÉS** – Az alkilezett benzinnel nem ugyanaz a sűrűsége, mint a rendes benzinnel. Ezért a rendes benzinnel beállított motorok igényelhetik a H csavarral történő eltérő beállításokat. Ezt a műveletet egy hivatalos Vevőszolgálati Központban kell elvégeztetni.

**FELTÖLTÉS** (33. ábra)

Az üzemanyag betöltése előtt rázza fel a tartályt (32. ábra).

### POLTTOAINE

Laite toimii 2-tahtimoottorilla, jossa käytetään bensiinin ja 2-tahtimoottoriöljyn seosta. Sekoita lyijytön bensiini ja 2-tahtimoottoriöljy puhtaassa ja bensiinille hyväksytyssä säiliössä (kuva 27).

**SUOSITELTU POLTTOAINE:** TÄSSÄ MOOTTORISSA VOI KÄYTTÄÄ AJONEUVOILLE TARKOITETTUA LYIJYTÖNTÄ BENSIINIÄ, JONKA OKTAAANILUKU ON 89 ([R + M] / 2) TAI SUUREMPI (kuva 28).

Sekoita 2-tahtimoottoriöljy ja bensiini pakkauksen ohjeiden mukaan. Suositeltavaa on käyttää 2-tahtimoottoriöljyä **Oleo-mac 2 % (1:50)**, joka on tarkoitettu erityisesti ilmajäähdytteisille 2-tahtimoottoreille **Oleo-mac**. Taulukossa (kuva 29) mainitut öljyn ja bensiinin oikeat määrät pätevät käytettäessä moottoriöljyä **Oleo-mac PROSINT 2** ja **EUROSINT 2** (kuva 30) tai vastaavaa korkealaatuista öljyä (**standardit JASO FD tai ISOL-EGD**).

**⚠ VAROITUS: ÄLÄ KÄYTÄ AJONEUVOILLE TAI 2-TAHTIPERÄMOOTTOREILLE TARKOITETTUA ÖLJYÄ.**

**⚠ VAROITUS:**

- Hanki vain kulutuksen vaatima määrä polttoainetta. Älä osta polttoainetta liikaa, sillä se vanhenee parissa kuukaudessa.
- Säilytä bensiini tiiviisti suljetussa säiliössä viileässä ja kuivassa tilassa.

**⚠ VAROITUS – Älä käytä polttoaineseoksen valmistukseen koskaan polttoainetta, jonka etanolipitoisuus on yli 10 %. Seokseen voi käyttää bensiinin ja etanolin seosta, jonka etanolipitoisuus on enintään 10 % tai E10-polttoainetta.**

**HUOMAA** – Valmista vain käyttöön tarvittava polttoaineseos. Älä säilytä seosta astiassa pitkiä aikoja. Suositeltavaa on käyttää **Emakin** polttoaineen stabilointiainetta **ADDITIX 2000**, koodi 001000972A, jolloin seos säily 12 kuukautta ajan.

Alkylaattibensiini

**⚠ VAROITUS** – Alkylaattibensiinin tiheys ei ole sama kuin normaalin bensiinin. Sen vuoksi moottorit, jotka on säädetty normaalibensiinillä, saattavat vaatia H-ruuvien erilaisen säädön. Tämä toimenpide tehdään valtuutetussa huoltokeskuksessa.

**POLTTOAINEEN LISÄÄMINEN** (kuva 33)

Ravista seosastiaa ennen polttoaineen lisäämistä (kuva 32).

### DEGVIELA

Ši ierīce tiek darbināta ar divtaktu dzinēju un tās lietošanai ir jāgatavo benzīna un divtaktu dzinējiem paredzētās eļļas maisījums. Samaisiet sviņu nesaturēšu benzīnu un divtaktu dzinējiem paredzēto eļļu tīrā benzīna glabāšanai paredzētajā kannā (27.att.).

**IETEICAMĀ DEGVIELA:** ŠIS DZINĒJS IR PAREDZĒTS DARBAM AR SVIŅU NESATURĒŠU AUTOMOBĪLU BENZĪNU, KURA OKTĀNSKAITLIS IR 89 ([R + M] / 2) VAI AUGSTĀKS (28.att.).

Samaisiet divtaktu dzinējiem paredzēto eļļu un benzīnu, sekojot uz iepakojuma esošajiem norādījumiem.

Iesakām izmantot divtaktu dzinējiem paredzētās eļļas **Oleo-mac 2% (1:50)** maisījumu, jo tā ir speciāli paredzēta visiem **Oleo-mac** divtaktu dzinējiem ar gaisa dzesēšanu.

Tabulā (29.att.) norādītās eļļas/benzīna proporcijas attiecas tikai uz **Oleo-mac PROSINT 2** un **EUROSINT 2** eļļu (30.att.) vai uz ekvivalentu augstas kvalitātes motoreļļu (kas atbilst **JASO FD** vai **ISO L-EGD prasībām**).

**⚠ BRĪDINĀJUMS: NELIETOJIET AUTOMOBĪLU MOTOREĻĻU VAI LAIVU DIVTAKTU DZINĒJIEM PAREDZĒTO EĻĻU.**

**⚠ BRĪDINĀJUMS:**

- Iegādājieties tikai tik daudz degvielas, cik jums vajadzēs; nepērciet vairāk degvielas, nekā jūs izlietosiet viena vai divu mēnešu laikā;
- Glabājiet benzīnu hermētiski slēgtā kannā, vēsā un sausā vietā.

**⚠ BRĪDINĀJUMS** - Maisījuma gatavošanai nekādā gadījumā neizmantojiet degvielu ar etanola saturu augstāku par 10%; dīkst izmantot gazoholu (benzīna un etanola maisījums) ar etanola saturu līdz 10% vai E10 degvielu.

**PIEZĪME** - Sagatavojiet tikai lietošanai nepieciešamo maisījumu, neatstājiet to tvertnē vai traukā ilgā laiku. Iesakām izmantot degvielu stabilizatoru **Emak ADDITIX 2000**, kods 001000972A, kas ļauj uzglabāt maisījumu ilgāk par 12 mēnešiem.

Alkilēts benzīns

**⚠ BRĪDINĀJUMS** - Alkilētā benzīnam jābūt tādā pašā blīvumā kā parastajam benzīnam. Šī iemesla dēļ motori, kas tika iestatīti, izmantot parasto benzīnu, var prasīt savādāku skrūves H regulēšanu. Lai veiktu šo operāciju, ir jāgriežas autorizētajā tehniskā atbalsta centrā.

**UZPILDĪŠANA** (33.att.)

Pirms degvielas uzpildes sakratiet kannu ar maisījumu (32.att.).



31



32



33

Eesti keel

Lietuvių k.

中文

## KÄIVITAMINE

## UŽVEDIMAS

## 启动

## KÜTUS

Seadmel on kahetaktiline mootor ning selle jaoks tuleb eelnevalt omavahel segada bensiin ja kahetaktilise mootori õli. Segage pliivaba bensiin ja kahetaktilise mootori õli puhtas ja bensiinikindlas nõus (Joon. 27).

**SOOVITATAV KÜTUS:** MOOTOR ON SERTIFITSEERITUD TÕOTAMA MOOTORSÕIDUKITE JAOKS KASUTATAVA PLIIVABA BENSIINIGA, MILLE OKTAANARV ON 89 ([R + M] / 2) VÕI SUUREM (Joon. 28).

Segage kahetaktilise mootori õli bensiiniga vastavalt pakendil äratoodud juhisele.

Soovitame kasutada 2% (1:50) **Oleo-mac** kahetaktilise mootori õli, mis on spetsiaalselt ette nähtud õhkjahutusega Oleo-mac kahetaktilise mootorite jaoks.

Voldikus ära toodud (Joon. 29) õli/kütuse vahekorrad kehtivad Oleo-mac **PROSINT 2** ja **EUROSINT 2** mootoriõli (Joon. 30) või samaväärselise kõrgekvaliteedilise mootoriõli kasutamisel (**spetsifikatsioonid JASO FD või ISO L-EGD**).



**ETTEVAATUST: ÄRGE KASUTAGE AUTO- VÕI KAHETAKTILISTE PÄRAMOOTORITE ÕLI.**



**ETTEVAATUST:**

- Ostke oma tarbimisele vastav kogus kütust; ärge ostke korraga rohkem kui 1-2 kuu tarbeks;
- Hoidke bensiini hermeetiliselt suletud mahutis, jahedas ja kuivas kohas.



**ETTEVAATUST - Kütusesegus ei tohi kasutada 10% kõrgema alkoholisisaldusega bensiini; kasutada võib piiritusbensiini (bensini ja etanooli segu), mis sisaldab 10% etanooli, ning ka bensiini E10.**

**MÄRKUS -** Valmistage kütusesegu ette vaid sellises mahus, mida on vahetu tööoperatsiooni läbiviimiseks vaja. Kütusesegu ei tohi pikaks ajaks paaki ega mahutisse jääda. Kui kütusesegu tuleb ladustada kuni aasta, 12 kuud soovitame kasutada lisandit **Emak ADDITIX 2000** kood 001000972A.

## Alkülaatbensiin



**ETTEVAATUST -** Alkülaatkütustel on tavalise kütusega võrreldes erinev tiheus. Seetõttu tuleb tõsiste probleemide vältimiseks tavalisele bensiinile seadistatud mootoril muuta H-düüsi asendit. Selle töö jaoks pöörduge volitatud hooldusesindusse.

## TANKIMINE (Joon. 33)

Enne tankimist loksutage kütuseseguga täidetud kanistrit (Joon. 32).

## DEGALAI

Šiame prietaise naudojamas 2 taktų variklis, dirbantis su iš anksto paruoštu benzino ir alyvos mišiniu, koks yra paprastai naudojamas dvitaktčiuose varikliuose. Bešvinį benzina sumaišykite reikiama proporcija su alyva, kuri yra naudojama dvitaktčių variklių degalų mišiniui, švarioje talpoje, kurią galima naudoti benziniui (27 pav.).

**REKOMENDUOJAMI DEGALAI:** ŠIAM VARIKLIUI GALIMA NAUDOTI AUTOMOBILINĮ BEŠVINĮ BENZINĄ SU OKTANINIŲ SKAIČIUMI 89 ([R + M] / 2) ARBA SU DIDŽIAUSIU OKTANINIŲ SKAIČIUMI (28 pav.). Dvitaktčiams varikliams skirtą alyvą maišykite su benzinu, laikydamiesi ant alyvos bakelio nurodytų instrukcijų.



**ĮSPĖJIMAS: ALYVOS, SKIRTOS AUTOMOBILINĖMS TRANSPORTO PRIEMONĖMS AR DVITAKČIAMS VALČIŲ VARIKLIAMS, NENAUDOKITE.**



**ĮSPĖJIMAS:**

- Pirkite tik tiek degalų, kiek jų reikia numatytam darbui atlikti; nepirkite benzino daugiau, nei kad jūs jo sunaudosite per vieną ar du mėnesius;
- Benzina laikykite sandariai uždarytoje talpoje, vėdinamoje ir sausoje patalpoje.



**ĮSPĖJIMAS -** Mišiniui niekada nenaudokite degalų, kuriuose etanolio yra daugiau nei 10%; priimtina naudoti gazoholį (benzino ir etanolio mišinį), kuriame etanolio yra iki 10%, arba E10 degalus.

**PASTABA -** Paruoškite tik tokį mišinio kiekį, kiek iš karto sunaudosite; degalų bake arba inde nepalikite ilgą laiką. Jei mišinys bus sandėliuojamas 12 mėnesių, rekomenduojame naudoti priedą „Emak ADDITIX 2000“, kodas 001000972A.

## Alkilintas benzinai



**ĮSPĖJIMAI -** Alkilintų degalų tirštumas kitoks nei įprastų degalų. Todėl varikliams, kurie nustatyti veikti su įprastais degalais, reikalingas kitoks H srauto reguliavimas, kad būtų išvengta rimtų problemų. Šiai operacijai atlikti, būtina kreiptis į licencijuotą techninės priežiūros atstovą.

## DEGALŲ UŽPYLIMAS (33 pav.)

Prieš užpildami degalus į variklio baką, degalų mišinį talpoje išmaišykite (32 pav.).

## 燃料

这一产品由二冲程发动机启动，要求将汽油和二冲程发动机油进行预混合。在干净的汽油容器中预混合无铅汽油和二冲程发动机机油(图27)。

**建议燃料:** 本发动机使用辛烷值为89([R + M] / 2) 或以上的汽车用无铅汽油(图28)。

根据包装上的说明将二冲程发动机油与汽油混合。

我们建议使用 2% 的 **Oleo-mac** 二冲程发动机油 (1:50)，专门为所有 **Oleo-mac** 空气冷却的二冲程发动机而配方。

在说明书(图29)中注明的机油/燃料正确比例在使用 **Oleo-mac PROSINT 2** 和 **EUROSINT 2** 发动机油(图30)或者同样高质量的发动机油(特别是 **JASO FD** 或 **ISO L-EGD**) 时是理想的。



**注意: 不得使用汽车油或二冲程舷外发动机油。**



**注意:**

- 根据自己的消耗量购买必要数量的燃料; 如果每隔一或两个月使用, 不要购买过多的燃料;
- 在密封容器中存放汽油, 并置于阴凉干爽之处。



**小心 -** 对于混合燃料, 请勿使用含有超过10%乙醇的燃料; 可使用最多含有10%乙醇或E10燃料的酒精汽油混合燃料。

**备注 -** 只配制即时需要的混合燃料量; 切勿让燃料长时间留在油箱或油罐内。如果混合燃料需要保存长达12个月, 我们建议使用 **Emak的 ADDITIX 2000** 稳定剂, 代码为 **001000972A**。

## 烷化汽油



**小心 -** 烷化汽油不具备普通汽油的稠度。因此, 对于调校成使用普通汽油的发动机, 有可能需要通过螺栓H以外的操作进行调节。此操作必须由授权的售后服务中心进行。

## 加油(图33)

添加前必须摇匀混合油罐(图32)。

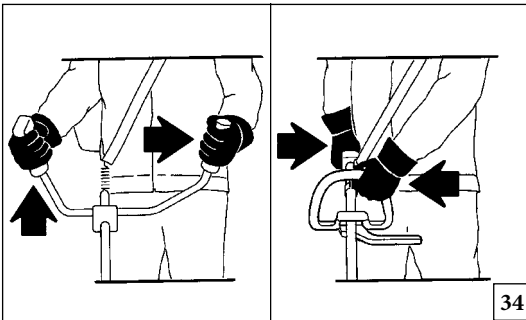

34

Magyar	Suomi	Latviski
<p align="center"><b>BEINDÍTÁS</b></p>	<p align="center"><b>KÄYNNISTYS</b></p>	<p align="center"><b>IEDARBINĀŠANA</b></p>
<p><b>⚠</b> A motor beindítása előtt ellenőrizzük, hogy a tárcsa szabadon forog-e és, hogy nem ér-e hozzá idegen testhez.</p> <p><b>⚠</b> Alapjáraton a vágófelszerelés nem foroghat. Ellenkező esetben forduljon a Szervizhez, hogy végezzék ellenőrzést, és megoldja a problémát.</p> <p><b>⚠</b> <b>VIGYÁZAT:</b> Fogja szorosan, két kézzel a bozótvágót (34. ábra). Mindig balra álljon a csőtől. Soha ne tegye keresztbe a kezeit a markolaton. A balkezeseznek is az itt közölt utasítások szerint kell eljárniuk. Álljon a vágásnak megfelelő állásba.</p> <p><b>⚠</b> A rezgés kárt okozhat olyan személyeknek, akiknek vérkeringési zavara vagy idegrendszeri problémája van. Ha olyan fizikai tünetek jelentkeznek, mint például a zibbadás, érzékelés hiánya, a normál erő csökkenése vagy a bőr színének elváltozása, orvoshoz kell fordulni. Ezek a tünetek általában az ujjaknál, a kézen vagy a csuklón jelentkeznek.</p> <p>A motor beindítása előtt ellenőrizzük, hogy a gyorsítókar szabadon mozog-e.</p>	<p><b>⚠</b> Varmista ennen moottorin käynnistämistä, että terä pyörii vapaasti eikä kosketa mihinkään.</p> <p><b>⚠</b> Terä ei saa liikkua kun moottori käy minimikierrösluvulla. Muussa tapauksessa ota yhteys valtuutettuun huoltoon suorittaa tarkistaa ja korjaa ongelman.</p> <p><b>⚠</b> <b>VAROITUS:</b> Pidä ruohoraivurista tukevasti kiinni kummallakin kädellä (Kuva 34). Vartalon tulee aina olla runkoputken vasemmalla puolella. Älä käytä koskaan ristiotta. Myös vasenkätisten tulee noudattaa näitä ohjeita. Pysyttele oikeassa leikkausasennossa.</p> <p><b>⚠</b> Altistuminen värähtelylle voi aiheuttaa vahinkoja henkilöille, joilla on verenkierto- tai hermostollisia häiriöitä. Käänny lääkäriin puoleen, jos havaitset fyysisiä oireita, esimerkiksi puutumista, tuntoaistin heikkenemistä, normaalien voimien vähenemistä tai ihon värinmuutoksia. Tällaisia oireita esiintyy yleensä sormissa, käsissä ja ranteissa.</p> <p>Varmista, että kiihdytysvipu toimii oikein ennen kuin käynnistät moottorin.</p>	<p><b>⚠</b> Pirms iedarbināt motoru, pārlicinieties, ka disks brīvi griežas un nav saskarē ar citiem priekšmetiem.</p> <p><b>⚠</b> Kamēr dzinējs darbojas minimālo apgriezumu režīmā, griezējierīcei jābūt nekustīgai. Pretējā gadījumā sazinieties ar Autorizēto Apkalpes Centru, lai veiktu pārbaudi un atrisināt problēmu.</p> <p><b>⚠</b> <b>BRĪDINĀJUMS:</b> Turiet krūmgriezi cieši ar abām rokām (34. att.). Stāviet krūmgrieža kreisajā pusē. Nekad neturiet krūmgriezi sakrustotās rokās. Arī kreīļiem jāievēro minētie norādījumi. Saglabājiet pareizu stāju pļaušanas laikā.</p> <p><b>⚠</b> Vibrācijas iedarbība var izraisīt veselības problēmas cilvēkiem ar asinsrites traucējumiem vai nervu sistēmas slimībām. Vērsieties pie ārsta, ja jums rodas tādi simptomi kā tirpšana, jūtīguma samazināšanās, spēka zudums vai pirkstu krāsas izmaiņa. Šie simptomi parasti parādās pirkstos, rokās un plaukstas locītavās.</p> <p>Pirms iedarbināt motoru, pārbaudiet, vai akceleratora svira darbojas nevainojami.</p>



--	--	--	--

Eesti keel	Lietuvių k.	中文
<p align="center"><b>KÄIVITAMINE</b></p>	<p align="center"><b>UŽVEDIMAS</b></p>	<p align="center"><b>启动</b></p>
<p><b>⚠</b> Enne mootori käivitamist tuleb veenduda, et lõiketera liigub vabalt ja ei ole kõrvaliste esemetega kokkupuutes.</p> <p><b>⚠</b> Kui mootor töötab miinimumpööretel, ei tohi lõikepea ringi käia. Vastasel juhul pöörduge volitatud teeninduskeskus teostada kontrolli ja lahendab probleemi.</p> <p><b>⚠</b> HOIATUS: Hoidke võsalõikurit tugevasti mõlema käega (joonis 34). Seiske alati torust vasakul. Ärge kunagi kasutage riskäe-käepidet. Ka vasakukäelised peaksid neid juhiseid järgima. Võtke sisse õige lõikamisasend.</p> <p><b>⚠</b> Vereringe- või närvisüsteemihäirete all kannatavatele isikutele võib vibratsioon põhjustada terviserikkeid. Juhul kui jäsemetes tekib surin, need muutuvad tundetuks, te tunnete jõuetust või märkate muutusi naha värvis, konsulteerige arstiga. Antud vaevused tekivad enamasti sõrmedes, kätes või randmetes.</p> <p>Enne mootori käivitamist tuleb veenduda, et gaasihoova kang toimib vabalt.</p>	<p><b>⚠</b> Prieš užvesdami variklį įsitikinkite, ar ašmenys laisvai juda ir neličia pašalinių objektų.</p> <p><b>⚠</b> Varikliui veikiant tuščiaja eiga, pjaunamasis priedas turi nesisukti. Priešingu atveju kreipkitės į įgaliotą aptarnavimo Centrą atlikti patikrinimą ir nustatyti problemą.</p> <p><b>⚠</b> PERSPĖJIMAS: krūmapjovę tvirtai laikykite abejomis rankomis (34 pav.). Žiūrėkite, kad jūsų kūnas visada būtų kairėje koto pusėje. Niekada įrenginio nelaikykite sukryžiuotomis rankomis. Šių instrukcijų turi paistyti ir kairiarankiai. Stovėkite pjauti patogioje padėtyje.</p> <p><b>⚠</b> Asmenims, turintiems kraujo apytakos sutrikimų, pernelyg didelės vibracijos gali pažeisti kraujagysles arba nervus. Jei pasireiškia tokie simptomai – tirpimas, nejautrumas, jei jaučiamas jėgų mažėjimas, pastebimas odos spalvos kitimas, kreipkitės į gydytoją. Šie simptomai paprastai pasireiškia pirštuose, rankose arba riešuose.</p> <p>Prieš užvesdami variklį įsitikinkite, ar droselinė svirtis laisvai juda.</p>	<p><b>⚠</b> 启动发动机前，确认刀片能自由运转，不受外界物体阻挡。</p> <p><b>⚠</b> 发动机怠速运行时，切割装置不应转动。否则，请与授权服务中心进行检查和修复的问题。</p> <p><b>⚠</b> 警告：双手抓紧割灌机(图34)。身体靠在传动轴的左边。不要采取交叉抓握的方式。左撇子操作者必须遵循相同说明。采取适当的切割位置。</p> <p><b>⚠</b> 暴露于震动下有可能会对血液循环问题或神经问题患者带来伤害。如感到麻木、失去知觉、正常体力下降或肤色改变等身体症状时，应寻求医生协助。这些症状通常会出现在手指、手掌或手腕部位。</p> <p>启动发动机前，确认油门控制杆能自由工作。</p>

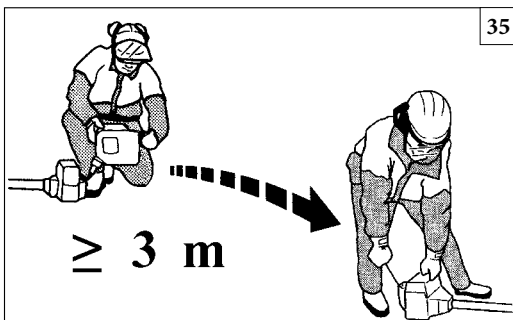

Magyar	Suomi	Latviski
<b>BEINDÍTÁS</b>	<b>KÄYNNISTYS</b>	<b>IEDARBINĀŠANA</b>
<p><b>⚠ FIGYELEM:</b> tartsa be az üzemanyag kezelésére vonatkozó biztonsági előírásokat. Feltöltés előtt mindig kapcsolja ki a motort. Működő vagy forró motorú gépbe soha ne töltsön be üzemanyagot. A motor beindítása előtt legalább 3 méterre távolodjon el a betöltés helyétől (35. ábra). <b>TILOS A DOHÁNYZÁS!</b></p> <ol style="list-style-type: none"> <li>1. A szennyeződés elkerülésére tisztítsa meg az üzemanyagdugó körüli felületet.</li> <li>2. Lassan lazítsa ki az üzemanyagdugót.</li> <li>3. Figyeljen oda az üzemanyag-keverék tartályba történő betöltésekor. Kerülje az üzemanyag kifolyását.</li> <li>4. Az üzemanyagdugó visszahelyezése előtt tisztítsa meg, és ellenőrizze a tömítést.</li> <li>5. Azonnal helyezze vissza az üzemanyag dugót, és kézzel szorítsa be. Az esetleg kiömlött üzemanyagot takarítsa föl.</li> </ol> <p><b>⚠ FIGYELEM:</b> ellenőrizze, hogy van-e üzemanyag-szivárgás, ha ez előfordul, használat előtt szüntesse meg. Ha szükséges, vegye fel a kapcsolatot viszonteladója vevőszolgálatával.</p> <p><b>Befulladt motor</b></p> <ul style="list-style-type: none"> <li>- Állítsa a főkapcsolót <b>STOP</b> állásba.</li> <li>- Használjon megfelelő szerszámot a gyújtógyertya rekeszében (1, 36. ábra).</li> <li>- Feszítse le a gyújtógyertya burkolatát.</li> <li>- Csavarja ki és szárítsa meg a gyújtógyertyát.</li> <li>- Tárja szélesre a gázadagolót.</li> <li>- A berántószinór többszöri megrántásával tisztítsa meg az égési teret.</li> <li>- Illeszze vissza a helyére a gyújtógyertyát, és csatlakoztassa a gyújtógyertyarekeszt, majd nyomja le <b>erősen</b> - szerelje össze a többi alkatrészt.</li> <li>- Állítsa a főkapcsolót az I/START indítóállásba.</li> <li>- Állítsa a szivatókart OPEN (nyitva) állásba - még ha hideg is a motor.</li> <li>- Most indítsa el motort.</li> </ul>	<p><b>⚠ HUOMIO:</b> Noudata polttoaineen käsittelystä annettuja turvallisuusohjeita. Sammuta moottori aina ennen kuin lisää polttoainetta. Älä koskaan lisää polttoainetta moottorin käydessä tai kun moottori on vielä kuuma. Siirrä laite vähintään kolmen metrin päähän polttoaineen lisäyspaikasta ennen kuin käynnistät moottorin (kuva 35). <b>ÄLÄ TUPAKOI!</b></p> <ol style="list-style-type: none"> <li>1. Puhdista polttoainesäiliön korkkia ympäröivät pinnat likaantumisen välttämiseksi.</li> <li>2. Avaa polttoainesäiliön korkki varovasti.</li> <li>3. Kaada polttoaine säiliöön varovasti. Vältä roiskumista.</li> <li>4. Tarkista tiivisteiden kunto ja puhdista tiiviste ennen kuin kiinnität korkin paikalleen.</li> <li>5. Kiinnitä korkki takaisin paikalleen ja kiristä se käsin heti täytön jälkeen. Pyyhi pois mahdolliset polttoaineroiskeet.</li> </ol> <p><b>⚠ HUOMIO:</b> Tarkista ja korjaa mahdolliset polttoainevuodot ennen käyttöä. Ota tarvittaessa yhteys valtuutettuun huoltoliikkeeseen.</p> <p><b>Moottori on saanut liikaa polttoainetta</b></p> <ul style="list-style-type: none"> <li>- Käännä On/Off-kytkin asentoon <b>STOP</b>.</li> <li>- Työnnä sopiva työkalu sytytystulpan suojukseen (1, Kuva 36).</li> <li>- Irrota sytytystulpan suojus työkalun avulla vipuamalla.</li> <li>- Ruuvaa sytytystulppa irti ja kuivaa se.</li> <li>- Avaa kaasua auki.</li> <li>- Vedä käynnistysnarua useita kertoja siten, että polttokammio puhdistuu.</li> <li>- Kierrä sytytystulppa ja kiinnitä sen suojus takaisin paikalleen. Paina suojusta <b>lujasti</b> alaspäin. Kokoa muut osat.</li> <li>- Käännä On/Off-kytkin asentoon I/START eli käynnistysasentoon.</li> <li>- Käännä kuristimen vipu AUKI-asentoon – vaikka moottori on kylmä.</li> <li>- Käynnistä nyt moottori.</li> </ul>	<p><b>⚠ UZMANĪBU:</b> ievērojiet drošības noteikumus, kas attiecas uz darbu ar degvielu. Pirms degvielas uzpildes vienmēr izslēdziet dzinēju. Nekādā gadījumā neuzpildiet degvielu, kamēr dzinējs darbojas vai ir karsts. Pirms dzinēja iedarbināšanas pārvietojiet ierīci vismaz uz 3 m attālumu no vietas, kurā tika uzpildīta degviela (35.att.). <b>NESMĒKĒT!</b></p> <ol style="list-style-type: none"> <li>1. Notīriet zonu apkārt degvielas tvertnes vāciņam, lai izvairītos no piesārņojumiem.</li> <li>2. Lēni atskrūvējiet degvielas tvertnes vāciņu.</li> <li>3. Uzmanīgi ielejiet degviela maisījumu tvertnē. Uzmanieties no benzīna izšļakstīšanās.</li> <li>4. Pirms degvielas tvertnes vāciņa pieskrūvēšanas, notīriet to un pārbaudiet blīvējumu.</li> <li>5. Tad nekavējoties uzstādiet atpakaļ degvielas tvertnes vāciņu, pievelkot to ar rokām. Noslaukiet degvielu, ja tā izlējās.</li> </ol> <p><b>⚠ UZMANĪBU:</b> pārbaudiet, vai nav degvielas noplūžu un novērsiet tās pirms ierīces lietošanas. Nepieciešamības gadījumā sazinieties ar izplatītāja klientu apkalpošanas dienestu.</p> <p><b>Pārpludināts dzinējs</b></p> <ul style="list-style-type: none"> <li>- Uzstādiet aizdedzes slēdzi stāvoklī <b>STOP</b>.</li> <li>- Izvēlieties piemērotu instrumentu, lai noņemtu aizdedzes sveces vadu (1, 36. att.).</li> <li>- Noņemiet aizdedzes sveces vadu.</li> <li>- Izskrūvējiet un nosusiniet aizdedzes sveci.</li> <li>- Nospiediet akseleratora mēlīti līdz galam.</li> <li>- Vairākas reizes paraujiet startera auklu, lai iztīrītu sadegšanas kameru.</li> <li>- ieskrūvējiet sveci atpakaļ un pievienojiet svečvadu, <b>cieši</b> piespiežot to – uzstādiet atpakaļ pārējās detaļas.</li> <li>- Uzstādiet aizdedzes slēdzi stāvoklī I/START, iedarbināšanas pozīcijā.</li> <li>- Nostādiet gaisa vārsta sviru stāvoklī OPEN (Atvērts) – pat ja dzinējs ir auksts.</li> <li>- Tagad iedarbiniet dzinēju.</li> </ul>

--	--	--	--

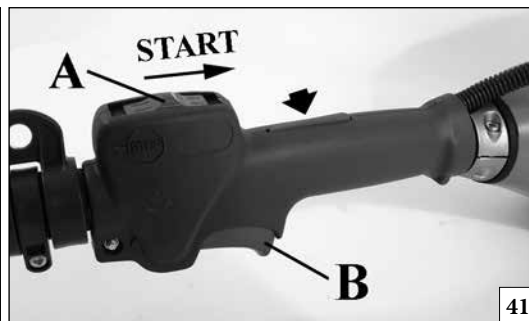
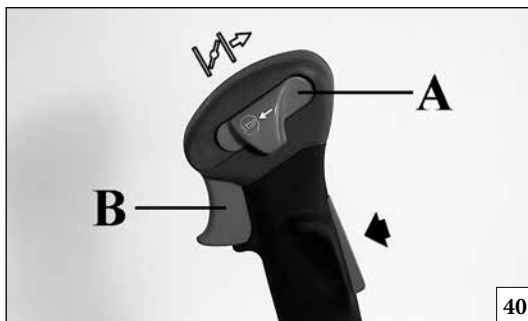
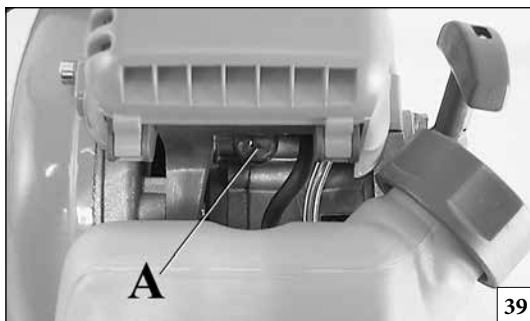

Eesti keel	Lietuvių k.	中文
<b>KÄIVITAMINE</b>	<b>UŽVEDIMAS</b>	<b>启动</b>
<p><b>⚠ TÄHELEPANU:</b> pidage kinni kütuse käsitsemisel kehtivatest turvanõuetest. Enne tankimist seisake alati mootor. Keelatud on tankida töötava või kuuma mootoriga seadet. Enne mootori käivitamist eemalduge tankimiskohast vähemalt 3 meetrit (Joon. 35). <b>SUITSETAMINE KEELATUD!</b></p> <ol style="list-style-type: none"> <li>Puhastage kütusepaagi korgi ümbrus, et vältida mustuseosakeste sattumist paaki.</li> <li>Keerake kütusepaagi kork aeglaselt lahti.</li> <li>Valage kütusesegu ettevaatlikult paaki. Vältige kütuse mahavoolamist.</li> <li>Enne kütusepaagi korgi tagasipanekut puhastage ja kontrollige tihendit.</li> <li>Pange kütusepaagi kork kohe tagasi ja keerake käega kinni. Vajadusel eemaldage mahaläinud kütus.</li> </ol> <p><b>⚠ TÄHELEPANU:</b> kontrollige seadet võimaliku kütuselekke suhtes ja vajadusel kõrvaldage see enne kasutamist. Vajadusel võtke ühendust oma müügiesinduse klienditeenindusega.</p> <p><b>Mootor on üle ujutatud</b></p> <ul style="list-style-type: none"> <li>Seadke sisse/välja lüliti asendisse <b>STOPP</b>.</li> <li>Kasutage süüteküünlaga sobivat tööriista (<b>1, joonis 36</b>).</li> <li>Kangutage süüteküünla piip maha.</li> <li>Kravige süüteküünal lahti ja kuivatage ära.</li> <li>Avage gaas pärani.</li> <li>Tõmmake starteritrossi mitu korda, et puhastada põlemiskamber.</li> <li>Paigaldage süüteküünal uuesti ja ühendage süüteküünla piip, vajutage <b>tugevasti</b> alla – pange teised osad uuesti kokku.</li> <li>Seadke sisse/välja lüliti asendisse I/START, käivitusasendisse.</li> <li>Seadke õhuklapi hoob asendisse OPEN (avatud) – isegi siis, kui mootor on külm.</li> <li>Nüüd käivitage mootor.</li> </ul>	<p><b>⚠ DĒMESIO:</b> pildami degalus laikytės saugaus darbo taisyklių. Prieš užpildami degalus, variklį būtinai išjunkite. Jokiū būdu nepildykite degalų, jeigu variklis dirba arba yra karštas. Prieš įjungdami variklį, paeikite mažiausiai 3 metrus nuo tos vietos, kurioje pylėte degalus (35 pav.). <b>NERŪKYKITE!</b></p> <ol style="list-style-type: none"> <li>Kad pilant degalus į baką nepakliūtų nešvarumų, nuvalykite paviršių aplink degalų kamštį.</li> <li>Lėtai atsukite degalų kamštį.</li> <li>Degalus į variklio baką pilkite atsargiai. Stebėkite, kad degalai neišsilietų pro šalį.</li> <li>Prieš užsukdami degalų kamštį, išvalykite kamščio tarpinę ir patikrinkite jos būklę.</li> <li>Degalų kamštį užsukite ranka. Išsiliejusius degalus nuvalykite.</li> </ol> <p><b>⚠ DĒMESIO:</b> patikrinkite, ar kur nors nenuteka degalai; jeigu pastebėjote nutekėjimą, defektą sutvarkykite ir tik po to junkite variklį. Jei reikia, susisiekite su savo prekybos agento klientų aptarnavimo tarnyba.</p> <p><b>Užtvindytas variklis</b></p> <ul style="list-style-type: none"> <li>Įjungimo / išjungimo jungiklį nustatykite į padėtį <b>STOP (IŠJUNGTA)</b>.</li> <li>Į uždegimo žvakės pagrindą įkiškite tinkamą įrankį (<b>1, 36 pav.</b>).</li> <li>Iškelkite uždegimo žvakės pagrindą.</li> <li>Išsukite uždegimo žvakę ir ją išdžiovinkite.</li> <li>Plačiai atidarykite droselį.</li> <li>Kelis kartus patraukite starterio virvę, kad išvalytumėte degimo kamerą.</li> <li>Vėl sumontuokite uždegimo žvakę ir prijunkite uždegimo žvakės pagrindą, tada jį tvirtai <b>įstatykite</b>; sumontuokite kitas dalis.</li> <li>Įjungimo / išjungimo jungiklį nustatykite į padėtį I/START (užvedimo padėtis).</li> <li>Droselinės sklendės svirtį nustatykite į padėtį OPEN (ATIDARYTA) (net jei variklis šaltas).</li> <li>Užveskite variklį.</li> </ul>	<p><b>⚠ 注意:</b> 遵循燃料配制的安全说明。在加油前必须停止发动机。切勿在发动机运转或热机时向机内添加燃料。在启动发动机前，至少从加油之处移开3米(图35)。切勿抽烟!</p> <ol style="list-style-type: none"> <li>清洁燃料盖周围的表面，以防污染。</li> <li>慢慢拧松燃料盖。</li> <li>小心将燃料混合物倒入油箱中。避免洒出。</li> <li>重新盖上燃料盖前，清洁和检查密封垫。</li> <li>立即重新盖上燃料盖，并用手拧紧。如有燃料洒出，应清除干净。</li> </ol> <p><b>⚠ 注意:</b> 检查是否有燃料泄漏，如果有的话应在使用前清除。如有必要，可联络自己零售商的售后服务中心。</p> <p><b>溢流发动机</b></p> <ul style="list-style-type: none"> <li>将电源开关置于<b>STOP</b>。</li> <li>采用适合火花塞帽的工具 (<b>1, 图36</b>)。</li> <li>提起火花塞帽。</li> <li>拧松并抹干火花塞。</li> <li>完全打开蝶阀。</li> <li>拉动启动绳数次，清空燃烧室。</li> <li>放回火花塞并<b>用力</b>按下火花塞帽；重新安装其他部件。</li> <li>将启动开关置于启动位置 I/START。</li> <li>将节气门杆置于位置OPEN，即使发动机冷却。</li> <li>现在启动发动机。</li> </ul>

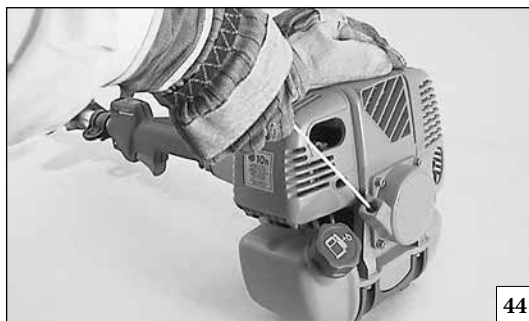

Magyar	Suomi	Latviski
<p align="center"><b>BEINDÍTÁS</b></p>	<p align="center"><b>KÄYNNISTYS</b></p>	<p align="center"><b>IEDARBINĀŠANA</b></p>
<p><b>A MOTOR BEINDÍTÁSA</b> Az üzemanyagot a bura többszöri lenyomásával töltjük be (A, 39. ábra). A kapcsolót (A, 40-41. ábra) állítsuk  vagy "START" pozícióra. Az indítókart (D, 43. ábra) állítsuk "CLOSE" pozícióba. Állítsuk a fűszegélynyírót a talajon stabil pozícióba. Ellenőrizzük, hogy a tárcsa szabadon tud-e forogni. A fűszegélynyírót tartva lassan húzzuk addig az indító ékszíjat, amíg ellenállást nem tapasztalunk (44. ábra). Többször erősen rántsuk meg, mindaddig, amíg a motor be nem indul. <b>Várjunk kb. 5÷10 másodpercet</b>, majd húzzuk meg a gyorsító kart (B, 40-41. ábra), úgy, hogy az indítókar (D, 42. ábra) automatikusan visszaálljon eredeti "OPEN" állásába.</p> <p><b>⚠ FIGYELEM:</b> Meleg indításhoz ne használjuk az indítót.</p> <p><b>A MOTOR BEJÁRATÁSA</b> A motor 5÷8 óra működés után éri el maximális teljesítményét. Bejáratás közben a túlzott igénybevétel elkerülése végett ne járassuk a motort üresben maximális fordulatszámom.</p> <p><b>⚠ FIGYELEM!</b> - Bejáratás közben ne változtassuk a porlasztást egy feltételezett teljesítmény növelés céljából; ez károsíthatja a motort.</p> <p><b>MEGJEGYZÉS:</b> normális, hogy egy új motor az első használat során füstöl.</p>	<p><b>MOOTTORIN KÄYNNISTÄMINEN</b> Lataa kaasutin painamalla useamman kerran rikastinta (A, Kuva 39). Aseta kytkin (A, Kuva 40-41) asentoon  tai "START". Vie käynnistysvipu (D, Kuva 43) asentoon "CLOSE". Aseta trimmeri tukevasti maahan. Varmista, että terä pyörii vapaasti. Pidä trimmeriä paikallaan ja vedä käynnistysköyttä hitaasti kunnes tunnet vastusta (Kuva 44). Vedä kunnolla muutaman kerran, kunnes moottori käynnistyy. <b>Odota 5÷10 sekuntia</b> ja vedä sitten kiihdytysvipua (B, Kuva 40-41), jolloin käynnistysvipu (D, Kuva 42) palaa automaattisesti asentoon "OPEN".</p> <p><b>⚠ HUOMIO:</b> Älä käytä käynnistintä kun moottori on lämmin.</p> <p><b>MOOTTORIN TOTUTUSAJO</b> Moottori saavuttaa maksimitehon 5-8 työtunnin jälkeen. Totutusajonaikanamoottoriaeisaakäyttäätyhjäkäynnillä maksimikierrosluvulla.</p> <p><b>⚠ HUOMIO!</b> - Älä muuta kaasuttimen säätöä totutusajon aikana halutun tehon saavuttamiseksi. Moottori voi vaurioitua.</p> <p><b>HUOMAA:</b> Uudesta moottorista voi tulla savua ensimmäisen käytön yhteydessä.</p>	<p><b>MOTORA IEDARBINĀŠANA</b> Iedarbiniet karburatoru, piespiežot sūkni vairākas reizes (A, 39.zīm.). Pagrieziet slēdzi (A, 40.-41.zīm.) pozīcijā  vai "START". Novirziet svārsta sviru (D, 43.zīm.) pozīcijā "CLOSE". Novietojiet krūmgriezi uz zemes stabilā pozīcijā. Pārļiecinieties, ka disks var brīvi griezties. Cieši turot krūmgriezi, lēni velciet iedarbināšanas auklu līdz sajūtat pretestību (44.zīm.). Pāris reizes enerģiski velciet līdz motors iedarbojas. <b>Pagaidiet aptuveni 5 ÷ 10 sekundes</b> un pēc tam pavelciet akselatora sviru (B, 40. - 41.zīm.), lai svārsta sviru (D, 42.zīm.) automātiski atgrieztu tās oriģinālajā pozīcijā "OPEN".</p> <p><b>⚠ UZMANĪBU!</b> - Kad motors ir jau uzsilis, nelietojiet atkārtoti gaisa svārsta sviru, lai iedarbinātu motoru.</p> <p><b>MOTORA IESILDĪŠANA</b> Motors sasniedz maksimālu darbības efektivitāti pēc 5÷8 stundu darbināšanas. Šī iesildīšanas perioda laikā, nedarbiniet motoru bez zāģēšanas uz maksimālu apgriezīenu jaudu, lai izvairītos no pārļiekas darbināšanas.</p> <p><b>⚠ UZMANĪBU!</b> - Motora iesildīšanas sākumposmā nedarbiniet motoru maksimālā ātrumā; tas var bojāt motoru.</p> <p><b>IEVĒROJIET:</b> ir normāli, ka jaunā dzinējā rodas dūmi pirmās lietošanas reizē un pēc tās.</p>



H - Helyszín hidegindító  
 FIN - Käynnisijainti  
 LV - Atrašanās vieta starteris  
 EST - Õhuklapi asukoht  
 LT - Vieta starteris  
 中文- 首發位置

Eesti keel	Lietuvių k.	中文
<p style="text-align: center;"><b>KÄIVITAMINE</b></p>	<p style="text-align: center;"><b>UŽVEDIMAS</b></p>	<p style="text-align: center;"><b>启动</b></p>
<p><b>MOOTORI KÄIVITAMINE</b>          Täitke karburaator kütteseguga vajutades mitu korda luttumpu (A, joon. 39).          Viige pealüliti ON/OFF (A, joonis 40-41) asendisse  - „START”.          Viige õhuklapi hoob (D, joon. 43) suletud asendisse. Asetage võsalõikur-trimmer stabiilsesse asendisse maapinnal. Veenduge, et lõiketera liigub vabalt. Hoides võsalõikur-trimmerit maapinnal tõmmake aeglaselt starteri nõõri, kuni tunnete takistust (joon. 44). Seejärel tõmmake mitu korda järsult, kuni mootor käivitub. Kui motor käivitub, oodake umbes 5÷10 sekundit ja seejärel tõmmake gaasihoova kangi (B, joon. 40-41), õhuklapi hoob (D, joon. 42) taastab automaatselt algse avatud asendi.</p> <p><b>⚠ HOIATUS:</b> Kui mootor on soe, ei ole vaja õhuklappi uuesti käivitamisel kasutada.</p> <p><b>MOOTORI SISSETÖÖTAMINE</b>          Mootor saavutab oma maksimumvõimsuse peale 5÷8 tunnist töötamist.          Selle sissetöötamisperioodi jooksul ei tohi (ülemäärase koormuse vältimiseks) lasta mootoril täisgaasil tühikäiguga töötada.</p> <p><b>⚠ HOIATUS!</b> - Sissetöötamisperioodil ei tohi muuta õhu ja küttesegu vahekorda üle ettemääratud taseme, nii võib kahjustada mootorit.</p> <p><b>MÄRKUS:</b> on normaalne, et uus mootor enne ja pärast esimest kasutamist suitseb.</p>	<p><b>VARIKLIO UŽVEDIMAS</b>          Porą kartų paspausdami pripildymo „kriaušę” (A, 39 pav.) pripildykite karbiuratorių.          ON/OFF (įjungimo/išjungimo) jungiklį (A, 40-41 pav.) perjunkite į padėtį  - START (užvedimas).          Droselinę svirtį (D, Fig. 43) nustatykite į padėtį CLOSE (uždaryta). Krūmų pjoviklį padėkite ant žemės stabilioje padėtyje. Patikrinkite, ar ašmenys yra laisvi. Krūmų pjoviklį laikydami nuleista, lėtai traukite užvedimo virvę tol, kol pajusite pasipriešinimą (44 pav.). Tada ją kelis kartus stipriai patraukite, kol įrenginys užsives. Varikliui užsivedus, palaukite 5 ÷ 10 sekundžių ir patraukite droselinę svirtį (B, 40-41 pav.); droselinę svirtis (D, 42 pav.) grįš į pradinę padėtį OPEN (atidaryta).</p> <p><b>⚠ PERSPĖJIMAS:</b> varikliui sušilus droselio nenaudokite pakartotiniam užvedimui.</p> <p><b>PRADINIS VARIKLIO EKSPLOATAVIMAS</b>          Variklis maksimalią galią pasiekia po 5 ÷ 8 valandų veikimo. Pradinio eksploatavimo periodu neleiskite varikliui veikti visu greičiu tušaija eiga, kad būtų išvengta pernelyg didelės darbinės apkrovos.</p> <p><b>⚠ PERSPĖJIMAS!</b> - Pradinio eksploatavimo periodu nekeiskite karbiuracijos siekdami gauti laukiamą galios padidėjimą – taip galite sugadinti variklį.</p> <p><b>PASTABA:</b> pirmą kartą užvedus variklį ir po pirmojo užvedimo variklis gali išmesti daugiau dūmų; tai normalu.</p>	<p><b>发动机启动</b>          按泵油器A数次，将化油器注满(图39)。          将关键A(图40-41)打到位置  或“START”。          将阻气阀D(图43)打到位置“CLOSE”。将割灌机在硬地上放稳，检查刀片是否运转自由。抓住割灌机，慢慢拉启动绳直到遇到阻力(图44)，然后使劲拉几下，直到发动机启动。  <b>等候约5-10秒</b>，然后拉油门控制杆B(图40-41)，令阻气阀D(图42)自动回到它原来的位置“OPEN”。</p> <p><b>⚠ 警告！</b> - 发动机一旦升温后不准再使用阻风门启动。</p> <p><b>发动机的磨合</b>          发动机在工作5-8小时后达到最大功率。          在此磨合期间不要令油锯全速空转，以免应力过高。</p> <p><b>⚠ 警告！</b> - 发动机磨合期间不要更换燃油，令功率逐渐增大，否则会损坏发动机。</p> <p><b>备注:</b> 在初次使用期间或之后如果新发动机冒烟是正常的。</p>

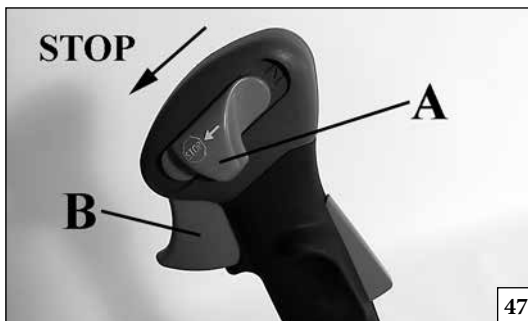

47

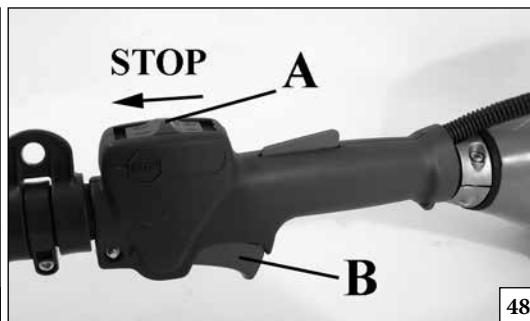

48

Magyar

Suomi

Latviski

## A MOTOR LEÁLLÍTÁSA

## MOOTTORIN SAMMUTTAMINEN

## MOTORA APSTĀDINĀŠANA

A gyorsítókart állítsuk minimumra (B, 47-48. ábra), és várjunk néhány másodpercet, hogy a motor kihűljön. Kapcsoljuk ki a motort, és a földkapcsolót (A) állítsuk STOP-ra.

Vie kiihdytysvipuminimiasentoon (B, Kuvat 47-48) ja odota muutaman sekunnin ajan, jotta moottori jäähtyy. Sammuta moottori viemällä kytkin (A) asentoon "STOP".

Atlaidiet akceleratora sviru, darbinot motoru uz minimālo jaudu (B, 47.-48. zīm.) un pagaidiet pāris minūtes, kamēr motors atdziest. Izslēdziet motoru, novirzot slēdzi (A) pozīcijā STOP.

## HASZNÁLAT

## KÄYTTÖ

## LIETOŠANA

## TILOS FELHASZNÁLÁSI TERÜLETEK

**⚠ VIGYÁZAT:** A kicsapódással komoly sérülést lehet okozni. A kicsapódás a készülék oldalsó vagy előre irányuló mozgása olyankor, amikor a kés kemény tárgyba, például farönkbe vagy kőbe ütközik, vagy amikor a fa bezáródik, és beszorítja a kést a vágásba. Ha a készülék idegen tárgyhoz ér, a használó elveszítheti ellenőrzését a bozótvégő felett.

**⚠ FIGYELEM!** - Mindig tartsuk be a biztonsági előírásokat. A fűszegélynyíróval csak fűvet és kisebb bokrokat szabad nyírni. Csak a megfelelő fűrészlappal vágjon fát. Ne vágjon fémet, műanyagot, falat, vagy fán kívül egyéb építőanyagokat. Tilos másfajta anyagokat vágni vele. A fűszegélynyíró ne használjuk különféle tárgyak felemelésére, áthelyezésére vagy darabolására és ne szorítsuk be rögzített alapon. A gyártó által nem megengedett szerszámokkal ne kapcsoljuk össze.

**⚠ VIGYÁZAT:** Merev kések használata esetén kerülje, hogy kerítések, épületek fala, fatörzsek, kövek vagy más ilyen tárgyak közelében vágjon, mert ezektől a bozótvégő kicsapódhat, vagy kárt okozhatnak a késben. Az ilyen jellegű munkák végzéséhez műanyag szálás fejek használatát javasoljuk. Ezenkívül vigyázni kell arra, hogy az ilyen helyzetekben a tárgyak nagyobb eséllyel kapnak gellert.

**⚠ VIGYÁZAT:** Soha ne használja bozótvégőt hogy a vágóadapter merőlegesen áll a talajra. Ne használja a fűszegélynyíróként sөvénynyíróként.

## KIELLETTYT KÄYTTÖKOHTTEET

**⚠ VAROITUS:** Vältä takaiskuja, jotka voivat aiheuttaa vakavia vammoja. Takaiskulla tarkoitetaan sivulle suuntautuvaa äkillistä riuhtaisevaa liikettä, joka syntyy, kun terä koskettaa esimerkiksi pölkkyä tai oksaa, tai kun sahanterä puristuu leikkauskohdan sisälle. Kosketus vierasesineeseen voi aiheuttaa myös ruohoraivurin hallinnan menettämisen.

**⚠ HUOMIO!** - Noudata aina turvaohjeita. Trimmeriä saa käyttää ainoastaan ruohon tai pienten pensaiden leikkaamiseen. Leikkaa puuta vain asianmukaisella sahanterällä. Älä leikkaa metallia, muovia, betonia tai muita rakennusmateriaaleja, jotka eivät ole puuta. Muunlaisten materiaalien leikkaaminen on kielletty. Älä käytä trimmeriä vipuna esineiden nostamiseen, siirtämiseen tai hakkaamiseen, äläkä kiinnitä sitä kiinteisiin tukiin. Muiden kuin valmistajan mainitsemien työvälineiden tai laitteiden kytkeminen trimmerin voimannoitoon on kielletty.

**⚠ VAROITUS:** Kun käytät jäykkiä teriä, vältä leikkaamasta aitojen, rakennusten seinien, puunjuurien, kivien tai muiden sellaisien kohteiden lähellä, jotka voivat aiheuttaa ruohoraivurin iskeytymisen taaksepäin tai terän vaurioitumisen. Tällaisessa työssä on suositeltavaa käyttää nailonsiimaa. Näissä olosuhteissa on lisäksi varottava sinkoutumisen vaaraa.

## AIZLIEGTS LIETOT

**⚠ BRĪDINĀJUMS:** Uzmanieties no atsitieniem, kas var izraisīt nopietnus ievainojumus. Atsitieni ir uz sāniem vērsta vai pēkšņa uz priekšu vērsta krūmgrieža kustība, kas rodas, ja asmens saskaras ar cietu objektu, piemēram, baļķi vai akmeni, vai ja koks zāģēšanas rievā saspiežas un asmens iesprūst tajā. Saskarsme ar svešu priekšmetu var izraisīt arī kontroles zaudēšanu pār krūmgriezi.

**⚠ UZMANĪBU!** - Vienmēr ievērojiet drošības noteikumus. Krūmgriezis jāizmanto tikai augu vai mazu krūmu griešanai. Koku drīkst zāģēt tikai ar attiecīgiem zāģēšanas asmeņiem. Negrieziet metālu, plastmasu, ķieģeļus vai citus būvmateriālus, kas nav koks. Ir aizliegts griezt cita veida materiālus. Nelietojiet krūmgriezi kā sviru, lai paceltu, pārvietotu vai saš'eltu priekšmetus, kā arī neatbalstiet to pret nepārvietojamu atbalstu. Ir aizliegts piestiprināt krūmgriezim aksesuārus vai ierīces, kuras nav norādījis ražotājs.

**⚠ BRĪDINĀJUMS:** Ja tiek izmantoti cieta materiāla asmeņi, nav ieteicams plaut tuvu žogiem, ēku sienām, baļķiem, akmeņiem vai tamlīdzīgiem objektiem, kas izraisītu krūmgrieža atsitienus vai varētu sabojāt asmeni. Tādiem darbiem iesakām izmantot galvas ar neilona auklu. Esiet ļoti uzmanīgi šādās situācijās, jo pastāv palielināts rikošeta risks.

**⚠ BRĪDINĀJUMS:** Nekad nestrādājiet ar krūmgriezi ar griezējierīci perpendikulāri zemei. Nekādā gadījumā nelietojiet krūmgriezi dzīvžogu līdzināšanai.

--	--	--	--

Eesti keel	Lietuvių k.	中文
<b>MOOTORI SEISKAMINE</b>	<b>VARIKLIO SUSTABDYMAS</b>	<b>停止发动机</b>
Viige gaasihoova kang tühikäigu asendisse (B, joon. 47-48) ja oodake mõne sekundi, kuni mootori kuumus väheneb. Mootori väljalülitamiseks viige ON/OFF lüliti (A) asendisse STOP.	Droselinę svirtį nustatykite į tuščiosios eigos padėtį (B, 47-48 pav.) ir palaukite kelias sekundes, kad variklis atvėstų. Variklį išjunkite ON/OFF (įjungimo/išjungimo) jungiklį (A) perjungdami į padėtį STOP.	将油门控制扳机设在怠速位置B(图47-48), 等几秒钟使发动机冷却。 关闭发动机, 将开关A打在STOP位置。
<b>KASUTAMINE</b>	<b>NAUDOJIMAS</b>	<b>使用</b>
<b>KASUTAMINE KEELATUD</b> <p><b>⚠ HOIATUS:</b> Väldige väljalööki, mis võib põhjustada tõsiseid vigastusi. Väljalööki on masina äkiline külje- või ettesuunaline liikumine, mis tekib, kui lõiketera puutub kokku mõne sellise objektiga nagu puuhalg või kivi või kui puu kiilub saelehe kinni. Kokkupuutumine võõrkehaga võib põhjustada kontrolli kaotamist võsalõikuri üle.</p> <p><b>⚠ HOIATUS!</b> - Ohutusnõudeid tuleb alati jälgida. Trimmerit tohib kasutada ainult rohttaimedele lõikamiseks. Lõigake puid ainult sobiva saeteraga. Ärge lõigake metalli, plastmassi, müüritisi ega mitte-puit ehitismaterjale. Võsalõikur-trimmerit ei tohi kasutada kangina objektide tõstmiseks, liigutamiseks ega purustamiseks samuti ei tohi seda lukustada fikseeritud tugeledele. Võsalõikur-trimmeri jõuajamiga ei tohi ühendada tööriistu ega teisi rakendusi, mida valmistajatehas ei ole ette näinud.</p> <p><b>⚠ HOIATUS:</b> Kui kasutatakse jäiku lõiketerasid, tuleb vältida tarade, ehitiste, puutüvede, kivide või muude selliste objektide lähedal lõikamist, mis võivad põhjustada võsalõikuri väljalööki või põhjustada lõiketera kahjustumist. Soovitame selliste tööde jaoks kasutada nailonist jõhvi. Lisaks tuleb sellistes olukordades olla tähelepanelik suurenenud rikošetiohu suhtes.</p> <p><b>⚠ HOIATUS:</b> Ärge kunagi kasutage võsalõikurit maapinna suhtes risti oleva lõikeseadmega. Keelatud on võsalõikuri kasutamine hekilõikurina.</p>	<b>DRAUDĖIAMA NAUDOTI</b> <p><b>⚠ PERSPĖJIMAS:</b> Pasirūpinkite, kad nebūtų trūktelėjimo - dėl jo galite rimtai susižeisti. Trūktelėjimas - tai staigus mechanizmo judesys į šoną arba į priekį, kuris įvyksta tada, kai ašmenys paliečia kokį nors objektą, pavyzdžiui, rąstą arba akmenį, arba kai pjūvio vietoje medis susispaudžia ir suspaudžia ašmenis. Krūmapjovei palietus pašalinį objektą galite prarasti mechanizmo kontrolę.</p> <p><b>⚠ PERSPĖJIMAS!</b> - Visada imkitės atsargumo priemonių. Krūmų pjoviklį galima naudoti tik augalinei medžiagai (žolei) pjauti. Medieną pjaukite tik naudodami tinkamus pjūklinius ašmenis. Nepjaukite metalo, plastmasės, mūrinio ar kitų nemedinių statybinių medžiagų. Krūmų pjoviklio nenaudokite kaip objektų kėlimo, stūmimo ar skaldymo svirties; taip pat jo negalima užfiksuoti ant fiksuotų stovų. Prie krūmų pjoviklio galios atrankos mechanizmo draudžiama jungti įrankius ar priemones, kurios nėra nurodytos gamintojo.</p> <p><b>⚠ PERSPĖJIMAS:</b> Jei naudojate kietus ašmenis, venkite pjovimo darbus vykdyti arti tvorų, pastatų šonų, medžių kamienų, akmenų ar kitų objektų, dėl kurių krūmapjovė gali trūktelėti arba gali būti pažeisti ašmenys. Darbus tokiose vietose rekomenduojama vykdyti naudojant nailoninių virvių galvutes. Be to, tokiose vietose padidėja atšokimo tikimybė, todėl būkite atsargūs.</p> <p><b>⚠ PERSPĖJIMAS:</b> Krūmapjovės niekada neeksploatuokite pjovimo prieduiesant statmenam žemei. Krūmapjovės nenaudokite gyvatvorėms genėti.</p>	<b>禁忌用途</b> <p><b>⚠ 警告:</b> 应避免反弹, 因为可能造成严重伤害。反弹由割灌机两侧或前方的意外移动造成, 例如圆刀接触粗树枝或石头, 或者在切割时一块木头撞击割木圆刀。此外接触异物也会导致割灌机失控。</p> <p><b>⚠ 警告!</b> - 永远遵守安全措施。割灌机只用于剪草及小灌木。割木只能用专用圆刀。不要切割金属、塑料、砖块或非木质建筑材料。严禁切割其它种类的材料。严禁将割灌机用于抬举, 移动或开物体, 也不要让其固定在某处。严禁使用不是厂家指定的工具或备件装在割灌机的动力启动处。</p> <p><b>⚠ 警告:</b> 如果使用硬圆刀, 避免在栅栏、建筑物墙、树干、石头或其它可能会导致割灌机弹跳或损坏圆刀的物品附近切割。进行这些操作时, 建议使用尼龙绳头。此外, 注意在这些情况下碎片飞溅的危险性更高。</p> <p><b>⚠ 警告:</b> 不得刀具与地面成直角位置时使用割灌机。请勿把割灌机当作绿篱机使用。</p>

Magyar	Suomi	Latviski
<p style="text-align: center;"><b>HASZNÁLAT</b></p>	<p style="text-align: center;"><b>KÄYTTÖ</b></p>	<p style="text-align: center;"><b>LIETOŠANA</b></p>
<p><b>⚠ VIGYÁZAT:</b> Ha a kés a megfelelő mértékű megszorítás után mégis meglazul, haladéktalanul hagyja abba a munkát. Lehet, hogy elkopott vagy megsérült a tartóanyaga, és ki kell cserélni. Soha ne használjon engedély nélküli alkatrészeket a kés rögzítésére. Ha a kés a továbbiakban is kilazul, forduljon szakszervizhez. Soha ne használja a bozótvégót kilazult késsel.</p> <p><b>A munkaterületre vonatkozó óvintézkedések</b></p> <ul style="list-style-type: none"> <li>Vágás közben mindig szilárd talajon, két lábon álljon, nehogy kibillenjen az egyensúlyából.</li> <li>Győződjön meg arról, hogy biztonságosan tud mozogni és megállni. Ellenőrizze az Önt körülvevő területen, hogy nincsenek-e esetleges akadályok (gyökerek, kövek, ágak, árkok stb.), ha netán hirtelen arrébb kellene mennie.</li> <li>Ne vágjon mellmagasság fölött, mivel az ennél magasabban tartott bozótvégót nehéz megtartani a kicsapódást okozó erővel szemben.</li> <li>Ne dolgozzon elektromos vezetékek közelében. Hagyja ezt a munkát szakemberekre.</li> <li>Csak akkor dolgozzon, amikor elég jók a látási viszonyok és a fény ahhoz, hogy tisztán lásson.</li> <li><b>Ne vágjon létrán állva, mert ez rendkívül veszélyes.</b></li> <li>Ha a kés idegen tárgynak ütközik, állítsa le a bozótvégót. Vizsgálja meg a fűszegélynyíró tárcsáját; javítsa meg az esetleges sérült részeket.</li> <li>A kést tartsa szennyeződéstől és homoktól mentesen. Még kis mennyiségű szennyeződés is hamar eltompítja a kést, és növeli a kicsapódás esélyét.</li> <li>Mielőtt a bozótvégót letenné, állítsa le a motort.</li> <li>Legyen különösen óvatos és elővigyázatos, amikor fűvédő felszerelést használ, mert ilyenkor korlátozottan képes csak meghallani a veszélyt jelző hangokat (kiabálást, jeleket, figyelmeztetéseket stb.).</li> <li>Legyen kiváltképp óvatos, amikor vagy lejtős, vagy egyenetlen talajon dolgozik.</li> </ul> <p><b>⚠ VIGYÁZAT:</b> Soha ne használjon merev kést, ha köves területen dolgozik. A felrepített tárgyak vagy a megsérült kések komoly vagy akár halásos sérülést okozhatnak a készülék üzemeltetőjének vagy a nézelődőknek. Vigyázzon a felrepülő tárgyakra. Mindig viseljen engedélyezett szemvédő felszerelést. Soha ne hajoljon a vágóadapter védőburkolata fölé. Kövek, törmelék stb. a szembe csapódhatnak, vakságot vagy súlyos sérülést okozva. Tartsa az illetéktelen személyeket biztonságos távolságban. A gyermekek, állatok, nézelődők és segítők maradjanak a 15 méteres biztonsági zónán kívül. Azonnal állítsa le a gépet, ha valaki közelít. Soha ne lengesse körbe a készüléket anélkül, hogy először meggyőződne róla, nem áll-e valaki a háta mögött - a biztonsági zónán belül.</p>	<p><b>⚠ VAROITUS:</b> Älä koskaan käytä ruohoraivuria että leikkuuterä on kohtisuorassa maahan. Älä koskaan käytä ruohoraivuria pensasleikkurina.</p> <p><b>⚠ VAROITUS:</b> Jos terä löystyy kunnollisen kiristämisen jälkeen, lopeta työskentely välittömästi. Kiristysmutteri voi olla kulunut tai vaurioitunut, ja se on vaihdettava. Älä koskaan kiinnitä terää valtuuttamattomien varaosien avulla. Jos terä löystyy edelleen, ota yhteys jälleenmyyjään. Älä koskaan käytä ruohoraivuria, jos terä on löysällä.</p> <p><b>Työaluetta koskevia varoitoimia</b></p> <ul style="list-style-type: none"> <li>Pidä leikatessasi molemmat jalat tukevasti maassa, jotta et menetä tasapainoasi.</li> <li>Varmista, että pystyt kävelemään ja seisomaan turvallisesti. Tarkista ympäristö mahdollisten esteiden varalta (juuret, kivet, oksat, ojat jne.) siltä varalta, että joudut liikkumaan äkillisesti.</li> <li>Älä leikkaa rinnan korkeuden yläpuolelta. Jos ruohoraivuria pidetään ylempänä, takaiskuvoimia on vaikea hallita.</li> <li>Älä työskentele sähkölankojen läheisyydessä. Jätä tällainen työ ammattilaisille.</li> <li>Leikkaa vain silloin, kun näkyvyys ja valoisuus ovat riittävät.</li> <li><b>Älä leikkaa tikkailla seisten. Sellainen on erittäin vaarallista.</b></li> <li>Pysäyty ruohoraivuri, jos terä iskeytyy vierasesineeseen. Tarkista terä ja ruohoraivuri; korjaa mahdollisesti vioittuneet osat.</li> <li>Pidä terä poissa liasta ja hiekasta. Vähäinkin lika tylsyyttää terän nopeasti ja lisää takaiskun vaaraa.</li> <li>Sammuta moottori ennen kuin lasket ruohoraivurin maahan.</li> <li>Ole erityisen varovainen ja valppaana käyttäessäsi kuulosuojaimia, sillä kuulosuojaimet voivat estää varoitusäänten kuulemisen (huudot, merkkiäänät, varoitukset jne.).</li> <li>Ole erittäin varovainen työskennellessäsi kaltevassa tai epätasaisessa maastossa.</li> </ul> <p><b>⚠ VAROITUS:</b> Älä koskaan käytä jäykkiä teriä leikatessasi kivisessä maastossa. Sinkoutuvat esineet tai vaurioituneet terät voivat aiheuttaa vakavia tai hengenvaarallisia vahinkoja käyttäjälle tai sivullisille. Varo sinkoutuvia esineitä. Käytä aina hyväksytyjä suojalaseja. Älä koskaan kumarru leikkuuterän suojauksen yli. Silmiin voi lentää kiviä, roskaa jne., josta voi olla seurauksena sokeutuminen tai vakavia vammoja. Pidä sivulliset turvallisen välimatkan päässä. Lasten, eläinten, sivullisten ja apulaisten on pysyttävä 15 metrin turvaetäisyydellä. Sammuta moottori välittömästi, jos joku tulee lähemmäs. Älä koskaan pyöräytä laitetta ympäri, ennen kuin olet tarkistanut selkäsi takaa, että- ketään ei ole turva-alueella.</p>	<p><b>⚠ BRĪDINĀJUMS:</b> Ja asmens tīcis pienācīgi nostiprināts, tomēr tas atskrūvējas, nekavējoties pārtrauciet darbu. Iespējams, ka nolietojies vai sabojājies stiprinājuma uzgrieznis, kas nekavējoties jānomaina. Asmens nostiprināšanai drikst izmantot tikai atzītas detaļas. Ja asmens turpina atskrūvēties, sazinieties ar savu dīleri. Nekādā gadījumā nestrādājiet ar krūmgriezi, kam atskrūvējies asmens.</p> <p><b>Drošība darba zonā</b></p> <ul style="list-style-type: none"> <li>Ļaušanas laikā abām kājām stabili jābalstās uz zemes, lai izvairītos no līdzsvara zaudēšanas.</li> <li>Pārlicinieties, ka varat droši kustēties un stāvēt. Pārbaudiet, vai darba zonā nav nekādu šķēršļu (saknes, akmeņi, zari, grāvji u.c.), gadījumam, ja Jums nāksies strauji pārvietoties.</li> <li>Nestrādājiet, paceļot krūmgriezi augstāk par krūtīm, jo tādā augstumā krūmgriezi ir grūtāk kontrolēt atsītienu gadījumā.</li> <li>Nestrādājiet elektrības vadu tuvumā. Šādus darbus uzticiet profesionāļiem.</li> <li>Ļaujiet tikai tad, kas ir pietiekama redzamība un gaisma.</li> <li><b>Nekad nestrādājiet ar krūmgriezi, stāvot uz kāpnēm, jo tas ir ārkārtīgi bīstami.</b></li> <li>Ja asmens atsitās pret kādu priekšmetu, apstādiniet krūmgriezi. Pārbaudiet disku un krūmgriezi; salabojiet visas bojātās detaļas.</li> <li>Novērsiet asmens saskarsmi ar zemi un smilti. Pat neliels zemes daudzums ātri padarīs asmeni trulu un palielināsies atsītienu iespēja.</li> <li>Pirms krūmgrieža nolikšanas uz zemes izslēdziet motoru.</li> <li>Esiet īpaši uzmanīgs un rūpīgs, ja izmantojat dzirdes aizsarglīdzekļus, jo tie var ierobežot Jūsu spēju sadzirdēt briesmas vēstošas skaņas (saucienus, signālus, brīdinājumus u.c.).</li> <li>Esiet īpaši uzmanīgs, kad strādājat nogāzēs vai uz nelīdzenas virsmas.</li> </ul> <p><b>⚠ BRĪDINĀJUMS:</b> Nekādā gadījumā neizmantojiet cieta materiāla asmeņus, ja ļaušana notiek akmeņainās vietās. Gaisā uzņemti objekti vai salauzti asmeņi var izraisīt nopietnus vai nāvējošu ievainojumus krūmgrieža lietotājam vai blakus stāvētājiem. Uzmanieties no gaisā uzņemtiem objektiem. Vienmēr valkājiet atzītas acu aizsardzības līdzekļus. Nedrīkst pārlieties pāri griezējierīces aizsargam. Akmeņi, atkritumi u.c. var tikt iemesti acīs, izraisot aklumu vai nopietnus ievainojumus. Nodrošiniet, lai nepiederošas personas atrastos pienācīgā attālumā. Bērniem, dzīvniekiem, skatītājiem un palīgiem jāatrodas ārpus drošības zonas 15 m rādiusā. Ja kāds tuvojas, nekavējoties apturiet krūmgriezi. Nekad neapgrieziet ar krūmgriezi, kamēr neesat pārbaudījis, vai aiz Jums kāds nestāv drošības zonā.</p>



Eesti keel	Lietuvių k.	中文
<p style="text-align: center;"><b>KASUTAMINE</b></p>	<p style="text-align: center;"><b>NAUDOJIMAS</b></p>	<p style="text-align: center;"><b>使用</b></p>
<p><b>⚠ HOIATUS:</b> Kui lõiketera pärast korralikku pingutamist lahti tuleb, katkestage viivitamatult töö. Kinnitusmutter võib olla kulunud või katki ja tuleks välja vahetada. Ärge kunagi kasutage lõiketera kinnitamiseks autoriseeringuta osi. Kui lõiketera jätkuvalt lahti tuleb, pöörduge edasimüüja poole. Ärge kunagi kasutage lahtise lõiketeraga võsalõikurit.</p> <p><b>Ettevaatusabinõud tööalas</b></p> <ul style="list-style-type: none"> <li>Lõigates toetage alati mõlemad jalad kindlale pinnasele, et vältida tasakaalu kaotamist.</li> <li>Veenduge, et saate turvaliselt liikuda ja seista. Kontrollige enda ümber olevat ala võimalike takistuste (juured, kivid, oksad, kraavid jne) osas, juhuks kui teil tuleb ootamatult liikuda.</li> <li>Ärge lõigake rinna kõrgusest ülalpool, sest võsalõikurit, mida hoitakse kõrgel, on raske väljalöögi jõudude vastu kontrollida.</li> <li>Ärge töötage elektriikaablite läheduses. Jätke see professionaalide hooleks.</li> <li>Lõigake ainult hea nähtavuse korral ning heades valgustingimustes.</li> <li><b>Ärge lõigake redeliit, see on väga ohtlik.</b></li> <li>Kui lõiketera pörkab vastu võõrobjekt, seisake võsalõikur. Kontrollige ketast ja võsalõikurit; parandage võimalikud vigastused.</li> <li>Hoidke lõiketera mustusest ja liivast vaba. Isegi väike kogus mustust muudab tera kiiresti nüriks ja suurendab väljalöögi võimalust.</li> <li>Enne võsalõikuri mahapanekut seisake mootor.</li> <li>Olge eriti ettevaatlik ja tähelepanelik, kui kannate kuulmiskaitset, sest selline seadis võib piirata teie võimet kuulda ohtu tähistavaid helisid (hüüded, signaalid, hoiatused jne).</li> <li>Olege kallakutel või ebatasasel pinnal töötades eriti ettevaatlik.</li> </ul> <p><b>⚠ HOIATUS:</b> Ärge kunagi kasutage liikumatuid terasid, kui lõikate kivistes piirkondades. Õhkupaiskuvad objektid või nüridad terad võivad põhjustada kasutaja või kõrvaltvaatajate tõsiseid või surmaga lõppevaid vigastusi. Olge õhkupaiskuvate esemete suhtes ettevaatlik. Kandke alati heakskiidetud silmakaitset. Ärge kunagi kummarduge üle lõikeseadme kaitse. Kivid, praht jne võivad silma paiskuda, põhjustades pimedaksjäämist või tõsiseid vigastusi. Hoidke kõrvalised isikud piisavalt kaugel. Lapsed, loomad, pealtvaatajad ja abilised peaksid olema 15 m turvatsoonist väljaspool. Seisake masin koheselt, kui keegi läheneb. Ärge kunagi viibutage masinat, olemata enne kontrollinud oma seljatagust, et veenduda, kas turvatsoonis ei viibi kedagi.</p>	<p><b>⚠ PERSPĖJIMAS:</b> jei tinkamai priveržus ašmenis jos atsilaisvina, darbus nedelsiant nutraukite. Gali būti susidėvėjusi arba pažeista atraminė veržlė, todėl ją reikia pakeisti. Ašmenims pritvirtinti niekada nenaudokite neapbruotų dalių. Jei ašmenys vis tiek atsilaisvina, kreipkitės į pardavėją. Niekada nenaudokite krūmapjovės, kurios ašmenys atsilaisvinę.</p> <p><b>Atsargumo priemonės darbo zonoje</b></p> <ul style="list-style-type: none"> <li>Kad išlaikytumėte pusiausvyrą, visada pjovimo darbus vykdykite abejomis kojomis stovėdami ant tvirtos žemės.</li> <li>Įsitinkinkite, ar galite saugiai judėti ir stovėti. Žiūrėkite, kad zonoje aplink jus nebūtų kliuvinių (šaknų, akmenų, šakų, griovių ir kt.), jei kartais jums prireiktų atlikti staigius judesius.</li> <li>Nepjunkite krūmapjovę išklę virš krūtinės lygio, nes bus sunku suvaldyti jos trūktelėjimo jėgą.</li> <li>Nedirbkite arti elektros laidų. Tokius darbus turėtų atlikti profesionalai.</li> <li>Pjovimo darbus vykdykite tik esant pakankamam matomumui ir apšvietimui, kad galėtumėte viską aiškiai matyti.</li> <li><b>Pjovimo darbų nevykdykite stovėdami ant kopėčių - tai labai pavojinga.</b></li> <li>Jei ašmenys suduoda į pašalinį objektą, krūmapjovę sustabdykite. Patikrinkite ašmenis ir krūmapjovę; prireikus, dalis suremontuokite.</li> <li>Saugokite ašmenis nuo purvo ir smėlio. Net ir dėl nedidelio purvo kiekio ašmenys atbunka ir padidėja trūktelėjimo tikimybė.</li> <li>Prieš padėdami krūmapjovę, išjunkite variklį.</li> <li>Jei dėvite klausos apsaugines priemones, būkite ypatingai atsargūs ir budrūs, nes tokios priemonės gali riboti gebėjimą išgirsti apie pavojų pranešančius garsus (šauksmą, signalus, perspėjimus ir pan.).</li> <li>Ypatingai atsargūs būkite dirbdami šlaituose arba ant nelygios žemės.</li> </ul> <p><b>⚠ PERSPĖJIMAS:</b> Jei pjovimo darbus vykdotė zonoje, kuriose yra daug akmenų, niekada nenaudokite kietų ašmenų. Sviedžiami objektai arba pažeisti ašmenys gali rimtai ar net mirtinai sužeisti operatorių arba pašalinius asmenis. Saugokitės sviedžiamų objektų. Visada dėvėkite aprobutas akių apsaugines priemones. Niekada nesilenkite virš pjovimo priedo apsaugos. Į akis gali būti sviedžiami akmenys, šuklės ir kiti daiktai, todėl galite apakti arba rimtai susižeisti. Pasirūpinkite, kad su vykdomais darbais nesusiję asmenys stovėtų atokiai. Reikia pasirūpinti, kad vaikai, gyvuliai, stebėtojai ir padėjėjai būtų už 15 m saugos zonos ribų. Jei kas nors prieina arčiau, iš karto išjunkite mechanizmą. Niekada nesiūbuokite mechanizmo, jei neišitikinote, kad niekas neįėjo į saugos zoną.</p>	<p><b>⚠ 警告:</b> 如果在正确固定后圆刀变松, 应立即中止使用。止动螺母可能损耗, 需要更换。不得使用非安全部件来固定圆刀。如果圆刀继续松脱, 应向当地零售商咨询。不得使用圆刀松脱的割灌机。</p> <p><b>工作区域注意事项</b></p> <ul style="list-style-type: none"> <li>切割时双脚应站在平稳的地面上, 以免失去平衡。</li> <li>确保双脚可安全走动。 检查在工作区域是否有障碍 (树根、石头、树枝、沟渠等等), 如有的话必须立即离开。</li> <li>不要在胸部以上切割, 因为难以控制那个高度的反弹力。</li> <li>不要在电线附近切割。应交由专业操作者进行。</li> <li>只在可见度良好和灯光照射明亮的条件下才可切割。</li> <li><b>不要在梯子上切割; 这个位置格外危险。</b></li> <li>如果圆刀击中异物应停止割灌机。检查圆盘和割灌机; 修理受损的部件。</li> <li>圆刀应远离地面和泥沙。即使少量泥土也会令圆刀快速变钝, 增加反弹的危险。</li> <li>在放下割灌机前应熄灭发动机。</li> <li>如果戴着护耳罩更应特别注意, 因为护耳罩会限制听到发出危险信号 (电话、警铃、警报等等) 的噪音的能力。</li> <li>在斜坡或不连贯地面上切割时要格外小心。</li> </ul> <p><b>⚠ 警告:</b> 不要使用硬圆刀在多石的地面上切割。飞溅的碎片或损坏的圆刀可能会对操作者或旁观者造成严重或致命伤害。注意飞溅物品。应戴上安全护目镜。不要伸出刀具防护板以外。石头、碎片或其它东西可能会击中眼睛, 造成失明或严重伤害。未经授权的人员应远离。儿童、动物、旁观者和助手必须保持15米的安全距离。如果有人靠近, 应立即停止割灌机。启动割灌机前应先检查在工作区域是否有人在场。</p>

Magyar	Suomi	Latviski
HASZNÁLAT	KÄYTTÖ	LIETOŠANA
<p><b>Munkamódszerek</b> Általános használati utasítások</p> <p><b>⚠ VIGYÁZAT:</b> Ez a fejezet az irtást végző fűrésszel és szegélynyíróval végzett munkához kapcsolódó alapvető biztonsági óvintézkedéseket ismerteti. Ha olyan helyzetbe kerül, amelynek megoldását illetően bizonytalan, forduljon szakemberhez. Keresse fel az eladót vagy szakszervizt. Kerülje a képességeit meghaladó feladatokat. Használat előtt tisztában kell lennie azzal, mi a különbség az erdőirtás, a fűvágás és a fűnyírás között.</p> <p><b>Alapvető biztonsági szabályok</b></p> <ol style="list-style-type: none"> <li>Nézzon szét maga körül: <ul style="list-style-type: none"> <li>Gondoskodjon róla, hogy emberek, állatok vagy egyéb dolgok ne lehessenek hatással Önre a gép kezelésében.</li> <li>Gondoskodjon róla, hogy emberek, állatok ne kerüljenek érintkezésbe a vágóadapterrel vagy a vágóadapter által a levegőbe röptetett tárgyakkal.</li> </ul> </li> </ol> <p><b>⚠ VIGYÁZAT:</b> Ne használja a készüléket, ha nincs olyan helyzetben, hogy baleset esetén segítséget tudna hívni.</p> <ol style="list-style-type: none"> <li>Ne használja a készüléket rossz időben, például sűrű ködben, zuhogó esőben, erős szélben, erős hidegben stb. Rossz időben a munkavégzés fárasztó, és gyakran megnövekedett veszélyeket rejt magában, ilyen a jeges talaj, az esés kiszámíthatatlan iránya stb.</li> <li>Győződjön meg arról, hogy biztonságosan tud mozogni és megállni. Ellenőrizze az Önt körülvevő területen, hogy nincsenek-e esetleges akadályok (gyökerek, kövek, ágak, árkok stb.), ha netán hirtelen arrébb kellene mennie. Nagyon óvatosan járjon el, amikor lejtős talajon dolgozik.</li> <li>Kapcsolja ki a készüléket, mielőtt másik területre menne át.</li> <li>Soha ne tegye le a készüléket járó motorral. <ul style="list-style-type: none"> <li>Mindig a megfelelő berendezéseket használja.</li> <li>Ügyeljen rá, hogy megfelelően legyen beállítva a berendezés.</li> <li>Gondosan szervezze meg a munkáját.</li> <li>Mindig teljes gázzal üzemeltesse a készüléket, amikor a fűrészlappal vágni kezd.</li> <li>Csak éles lappal dolgozzon.</li> </ul> </li> </ol>	<p><b>Työskentelytekniikat</b> Yleiset työohjeet</p> <p><b>⚠ VAROITUS:</b>Tässä osassa on esitetty raivaussahojen ja trimmereiden käyttöön liittyvät perusturvaohjeet. Jos jossakin tilanteessa olet epävarma oikeasta toimintatavasta, kysy neuvoa asiantuntijalta. Ota yhteys jälleenmyyjään tai huoltoliikkeeseen. Vältä kaikkia sellaisia käyttötapoja, joiden arvelet ylittävän omat kykysi. Käyttäjän tulee ymmärtää pensaikon raivauksen, ruohon raivauksen ja ruohon siistimisen välillä olevat erot ennen laitteen käyttöä.</p> <p><b>Perusturvallisuusmääräykset</b></p> <ol style="list-style-type: none"> <li>Katso ympäristösi: <ul style="list-style-type: none"> <li>Varmista, että sivulliset, eläimet tai muut asiat eivät vaikuta kykyysi hallita laitetta.</li> <li>Varmista, että ihmiset, eläimet jne. eivät kosketa leikkuuterää eivätkä joudu alttiiksi leikkuuterän mahdollisesti sinkoamille esineille.</li> </ul> </li> </ol> <p><b>⚠ VAROITUS:</b> Älä käytä laitetta, ellet pysty pyytämään apua mahdollisen onnettomuuden sattuessa.</p> <ol style="list-style-type: none"> <li>Älä käytä laitetta, kun sääolosuhteet ovat huonot, esimerkiksi sanikka sumu, rankkasade, voimakas tuuli, erittäin kylmä sää jne. Työskentely huonolla säällä on hyvin rasittavaa ja lisää onnettomuusriskiä, esimerkiksi jäinen maasto, ennakoimattomissa oleva kaatumissuunta jne.</li> <li>Varmista, että pystyt kävelemään ja seisomaan turvallisesti. Tarkista ympäristö mahdollisten esteiden varalta (juuret, kivet, oksat, ojat jne.) sen varalta, että joudut liikkumaan äkillisesti. Ole erittäin varovainen työskennellessäsi kaltevassa maastossa.</li> <li>Sammuta moottori ennen kuin siirryt toiseen paikkaan.</li> <li>Älä koskaan laita laitetta maahan moottorin käydessä. <ul style="list-style-type: none"> <li>Käytä aina oikeita varusteita.</li> <li>Tarkista, että varusteet on hyvin säädetty.</li> <li>Organisoi työ huolellisesti.</li> <li>Käytä aina täyttä kaasua aloittaessasi leikkaamisen terällä.</li> <li>Käytä aina teräviä teriä.</li> </ul> </li> </ol>	<p><b>Darba tehnika</b> Vispārīgas norādes</p> <p><b>⚠ BRĪDINĀJUMS:</b> Šajā nodaļā aprakstīti galvenie drošības pasākumi darbā ar krūmgriežiem un trimmeriem. Ja saskaraties ar situāciju, kad nav skaidrs, kā rīkoties, jājautā padoms ekspertam. Sazinieties ar savu dīleri vai servisa darbnīcu. Neizmantojiet mašīnu darbam, kas pēc Jūsu uzskatiem nav Jūsu spēkos. Jums jāapzinās atšķirība starp meža tīrīšanas darbiem, zāles pļaušanu un zālāju apkopšanu pirms mašīnas izmantošanas.</p> <p><b>Drošības pamatnoteikumi</b></p> <ol style="list-style-type: none"> <li>Paskatieties apkārt sev: <ul style="list-style-type: none"> <li>Lai pārlicinātos, ka tuvumā nav cilvēku, dzīvnieku vai kāds objekts, kas varētu traucēt kontrolēt mašīnu.</li> <li>Lai pārlicinātos, ka cilvēki, dzīvnieki u.c. nevar nonākt saskarsmē ar griezējierīci un ka tuvumā nav kādi brīvi guļoši priekšmeti, ko griezējierīce var uzsviest gaisā.</li> </ul> </li> </ol> <p><b>⚠ BRĪDINĀJUMS:</b> Neizmantojiet mašīnu, ja Jums nav iespējas izsaukt palīdzību nelaimes gadījumā.</p> <ol style="list-style-type: none"> <li>Neizmantojiet krūmgriezi sliktos laika apstākļos, piemēram, biežā miglā, stiprā lietū, spēcīgā vējā, lielā aukstumā u. tml. Darbs ar krūmgriezi sliktos laika apstākļos ir nogurdinošs un rada papildu risku, piemēram, apledojušas zemes, neparedzama koku gāšanās virziena un tamlīdzīgu apstākļu dēļ.</li> <li>Pārlicinieties, ka varat droši kustēties un stāvēt. Pārbaudiet, vai darba zonā nav nekādu šķēršļu (saknes, akmeņi, zari, grāvji u.c.), gadījumam, ja Jums nāktos strauji pārvietoties. Esiet ļoti uzmanīgi, strādājot uz slīpas virsmas.</li> <li>Pārejot uz citu darba vietu, apturiet krūmgrieža dzinēju.</li> <li>Nelieciet krūmgriezi uz zemes, ja tā dzinējs darbojas. <ul style="list-style-type: none"> <li>Izmantojiet tikai pareizo aprikojumu.</li> <li>Pārbaudiet, vai aprikojums ir pareizi noregulēts.</li> <li>Rūpīgi plānojiet savu darbu.</li> <li>Uzsākot pļaušanu vai zāgēšanu ar asmeni, darbiniet krūmgriezi ar pilnu jaudu.</li> <li>Izmantojiet tikai asus asmeņus.</li> </ul> </li> </ol>

Eesti keel	Lietuvių k.	中文
<p style="text-align: center;"><b>KASUTAMINE</b></p>	<p style="text-align: center;"><b>NAUDOJIMAS</b></p>	<p style="text-align: center;"><b>使用</b></p>
<p><b>Töötehnikad</b> Üldised juhised tööks</p> <p><b>⚠ HOIATUS:</b> Selles lõigus kirjeldatakse põhilisi ohutusmeetmeid töötades raadamissaagide ja trimmeritega. Kui esineb olukord, kus te ei ole kindel, kuidas toimida, tuleb pöörduda asjatundja poole. Võtke ühendust oma müügiesindajaga või pöörduge töökotta. Vältige igasugust kasutamist, mis ületab teie võimed. Enne kasutamist tuleb teil mõista erinevust metsa raadamise, rohu niitmise ja rohu trimmimise vahel.</p> <p><b>Põhilised ohutusreeglid</b></p> <ol style="list-style-type: none"> <li>Vaadake ringi: <ul style="list-style-type: none"> <li>veendumaks, et inimesed, loomad ega muud asjad ei saa mõjutada teie kontrolli masina üle.</li> <li>veendumaks, et inimesed, loomad jne. ei puutu kokku lõikeseadmega ega lahtiste objektidega, mis võidakse lõikeseadme poolt õhku paisata.</li> </ul> </li> </ol> <p><b>⚠ HOIATUS:</b> Ärge kasutage masinat, kui teil puudub võimalus õnnetuse korral abi kutsuda.</p> <ol style="list-style-type: none"> <li>Ärge kasutage masinat halva ilmaga, nt tihe udu, tugev vihm, tugev tuul, kõva külm jne. Halva ilmaga töötamine väsitab ja tähendab täiendavat riski, tingituna nt jäisest maapinnast, puude ettearvatust langemissuunast jne.</li> <li>Veenduge, et saate turvaliselt liikuda ja seista. Kontrollige enda ümber olevat ala võimalike takistuste (juured, kivid, oksad, kraavid jne) osas, juhaks kui teil tuleb ootamatult liikuda. Kallakutel töötades olge ettevaatlik.</li> <li>Lülitage mootor välja, kui liigute teise piirkonda.</li> <li>Ärge kunagi pange masinat maha, kui mootor töötab. <ul style="list-style-type: none"> <li>Kasutage alati õiget varustust.</li> <li>Veenduge, et varustus on hästi reguleeritud.</li> <li>Organiseerige oma tööd hoolikalt.</li> <li>Kasutage alati täisgaasi, kui hakkate lõiketeraga lõikama.</li> <li>Kasutage alati teravaid lõiketeri.</li> </ul> </li> </ol>	<p><b>Darbo procedūros</b> Bendrosios darbo instrukcijos</p> <p><b>⚠ PERSPĖJIMAS:</b> Šiame skyriuje aprašomos pagrindinės atsargumo priemonės, kurių reikia imtis dirbant su valomaisiais pjūklais arba genėtuvais. Jei kartais nežinote, kokių imtis veiksmų, derėtų kreiptis į profesionalą. Kreipkitės į pardavėją arba techninės priežiūros dirbtuves. Nevykdysite tokių darbų, kurie, jūsų manymu, gali viršyti jūsų galimybes. Prieš eksploatuodami įrenginį privalote išsiaiškinti skirtumą tarp miško ploto valymo, žolės šalinimo ir genėjimo.</p> <p><b>Pagrindinės saugos taisyklės</b></p> <ol style="list-style-type: none"> <li>Apsidairykite: <ul style="list-style-type: none"> <li>Įsitikinkite, ar žmonės, gyvuliai arba kokie nors objektai netrukdytų valdyti mechanizmo.</li> <li>Įsitikinkite, ar žmonės, gyvuliai arba kiti objektai nepalies plovimo priedo ir ar į jų nekludys plovimo priedo sviedžiami daiktai.</li> </ul> </li> </ol> <p><b>⚠ PERSPĖJIMAS:</b> Mechanizmą eksploatuoti galima tik tokiu atveju, jei įvykus nelaimingam atsitikimui galėsite prisišaukti pagalbos.</p> <ol style="list-style-type: none"> <li>Mechanizmo neeksploatuokite esant prastoms oro sąlygoms, pavyzdžiui, tirštam rūkui, stipriam lietai, stipriam vėjui, dideliame šalčiui ir pan. Darbas prastu oru vargina, dažnai atsiranda papildomų pavojų, pavyzdžiui, žemė būna apledėjusi, sunku nustatyti medžių virtimo kryptį ir t.t.</li> <li>Įsitikinkite, ar galite saugiai judėti ir stovėti. Žiūrėkite, kad zonoje aplink jus nebūtų kliuvinių (šaknų, akmenų, šakų, griovių ir kt.), jei kartais jums pririnktų atlikti staigius judesius. Ypatingai atsargūs būkite dirbdami šlaituose.</li> <li>Prieš pereidami į kitą vietą, išjunkite variklį.</li> <li>Niekada nepadėkite įrenginio su veikiančiu varikliu. <ul style="list-style-type: none"> <li>Visada naudokite tinkamus įtaisus.</li> <li>Pasirūpinkite, kad įtaisai būtų gerai sureguliuoti.</li> <li>Rūpestingai suplanuokite savo darbą.</li> <li>Pradėdami pjauti su ašmenimis, visada įjunkite visą greitį.</li> <li>Visada naudokite aštrius ašmenis.</li> </ul> </li> </ol>	<p><b>操作技术</b> 综合操作说明</p> <p><b>⚠ 警告:</b> 本节说明关于疏草和割草机使用的基本安全规则。在不清楚如何进行的情况下, 请向专家请教。请向当地的零售商或授权维修中心咨询。避免执行自己力不能及的操作。使用前, 必须理解疏伐森林、疏草及割草的区别。</p> <p><b>基本安全准则</b></p> <ol style="list-style-type: none"> <li>观察工作区域: <ul style="list-style-type: none"> <li>确保没有任何人、动物或其他物品可妨碍对割灌机的检查;</li> <li>确保没有任何人、动物或其他物品可接触刀具或从刀具飞溅出来的碎片。</li> </ul> </li> </ol> <p><b>⚠ 警告:</b> 如果在发生事故时没有可能要求急救, 则请勿使用割灌机。</p> <ol style="list-style-type: none"> <li>请勿在浓雾、暴雨、强风、酷冷等不利的气候条件下使用割灌机。在这些条件下操作非常费力, 而且通常更加危险, 例如地上结冰、倒下方向难以预料等等。</li> <li>确保可安全走动和站立。检查在工作区域是否有障碍(树根、石头、树枝、沟渠等等), 如有的话必须立即走开。在斜坡地面上切割时要格外小心。</li> <li>在转到另一区域前应熄灭发动机。</li> <li>当发动机转动时不要将割灌机放在地上。 <ul style="list-style-type: none"> <li>应使用适当的装置。</li> <li>确保装置已适当调节好。</li> <li>仔细计划要进行的工作。</li> <li>当开始用圆刀切割时, 应让发动机全速转动。</li> <li>应使用锋利的圆刀。</li> </ul> </li> </ol>

Magyar	Suomi	Latviski
HASZNÁLAT	KÄYTTÖ	LIETOŠANA
<p><b>⚠ VIGYÁZAT:</b> Se a gép kezelője, se más ne próbálja meg a levágott anyagot eltávolítani, amíg a motor jár, vagy a vágóadapter forog, mert ez súlyos sérülést okozhat. A személyi sérülés kockázatának elkerülése végett állítsa le a motort és a vágóberendezést, mielőtt a tárcsa köré szorult anyagot eltávolítja. A kúpogaskerekes hajtómű a használat alatt felforrósodhat, és a használat után még egy ideig forró is maradhat. Ha ilyenkor megérinti, akkor égési sérülést szenvedhet.</p> <p><b>⚠ VIGYÁZAT:</b> Néha ágak vagy fű szorulhat be a védőburkolat és a vágóberendezés közé. Tisztításhoz mindig állítsa le a gépet.</p> <p><b>Indítás előtt végezzen ellenőrzést</b></p> <ul style="list-style-type: none"> <li>Ellenőrizze a fűrészlapot, és győződjön meg róla, hogy nem képződtek-e repedések a fogak alján vagy a központi nyílás körül. Ha repedést lát, dobja ki a fűrészlapot. (51. ábra, 38. oldal)</li> <li>Ellenőrizze, nem repedt-e el az alátámasztó karima előregedés miatt vagy azért, mert túlzottan meghúzták. Dobja ki a repedt alátámasztó karimát (52. ábra, 38. oldal).</li> <li>Ellenőrizze, hogy a záróanya nem vesztette el a rögzítő erejét. A záróanya szorító forgatónyomatéka 25 Nm legyen (52. ábra, 38. oldal).</li> <li>Ellenőrizze, hogy a fűrészlap védőburkolata nem sérült-e vagy repedt be. Ha repedést talál, cserélje ki a fűrészlap védőburkolatát (53. ábra, 38. oldal).</li> <li>Ellenőrizze, hogy a szegélynyíró fej és a szegélynyíró fej védőburkolata nem sérült vagy repedt-e. Ha repedést talál, cserélje ki a szegélynyíró fejet és a szegélynyíró fej védőburkolatát (53. ábra, 38. oldal).</li> </ul> <p><b>⚠ VIGYÁZAT:</b> Soha ne használja a készüléket védőburkolat nélkül vagy megsérült védőburkolattal. Soha ne használja a készüléket a sebességváltó-tengely nélkül.</p> <p><b>Erdőirtás</b></p> <ul style="list-style-type: none"> <li>Mielőtt nekilátna az irtásnak, ellenőrizze az irtásra kerülő területet, a talaj típusát, a terület lejtését és azt, hogy vannak-e rajta kövek, gödrök stb.</li> <li>A területnek azzal a szélével kezdje, amelyik könnyebbnek látszik, majd vágjon egy nyitott területet, ahonnan dolgozni tud.</li> </ul>	<p><b>⚠ VAROITUS:</b> Laitteen käyttäjä tai kukaan muu henkilö ei saa yrittää poistaa leikkuujätettä moottorin käydessä tai leikkuuterän pyöriessä: vakavien vammojen vaara. Tapaturmien välttämiseksi pysäytä moottori ja leikkuuterä ennen kuin poistat terän ympärille takertuneen materiaalin. Kartiopyörä voi kuumentua käytön aikana ja voi olla kuuma vielä jonkun aikaa käytön jälkeen. Kosketus voi aiheuttaa palovammoja.</p> <p><b>⚠ VAROITUS:</b> Oksat tai ruoho voivat joskus takertua suojuksen ja leikkuuterän väliin. Sammuta moottori aina ennen kuin poistat takertuneet aineet.</p> <p><b>Tarkastukset ennen käynnistämistä</b></p> <ul style="list-style-type: none"> <li>Tarkasta, ettei terään ole tullut murtumia hampaiden alaosaan tai keskireiän ympärille. Poista terä käytöstä ja heitä se pois, jos siinä on murtumia (Kuva 51, sivu 38).</li> <li>Tarkasta, ettei tukilaippa ole murtunut metallin väsymisen tai liiallisen kiristämisen vuoksi. Poista tukilaippa käytöstä ja heitä se pois, jos se on murtunut (Kuva 52, sivu 38).</li> <li>Tarkista, että lukitusmutterin kiinnitysvoima on tallella. Lukitusmutterin kiristysmomentin tulee olla 25 Nm (Kuva 52, sivu 38).</li> <li>Tarkista, että terän suojuks ei ole vaurioitunut tai murtunut. Jos terän suojuks on murtunut, vaihda sen tilalle uusi (Kuva 53, sivu 38).</li> <li>Tarkista, että trimmeripää ja trimmerin suojuks eivät ole vaurioituneet tai murtuneet. Jos trimmeripää tai trimmerin suojuks on murtunut, vaihda tilalle uudet osat (Kuva 53, sivu 38).</li> </ul> <p><b>⚠ VAROITUS:</b> Älä käytä laitetta koskaan ilman suojusta tai jos suojuks on vaurioitunut. Älä käytä laitetta koskaan ilman vetoakselia.</p> <p><b>Pensaikkojen raivaus</b></p> <ul style="list-style-type: none"> <li>Ennen kuin aloitat raivaustyön, tarkista työskentelyalue, maaston tyyppi ja kaltevuus, onko alueella kiviä, kuoppia jne.</li> <li>Aloita palstan helpommalta sivulta ja raivaa avoin alue, josta on</li> </ul>	<p><b>⚠ BRĪDINĀJUMS:</b> Ne krūmgrieža lietotājs, ne kāda cita persona nedrīkst mēģināt notīrīt noņļauto materiālu, kamēr dzinējs vēl darbojas vai kamēr vēl griežas griezējierīce, jo tas var izraisīt nopietnus ievainojumus. Apturiet dzinēju un griezējierīci pirms notīrīt ap disku aptinušos zāli, citādi var gūt nopietnus ievainojumus. Koniskais zobrats pārnesums darba laikā var sakarst un palikt karsts kādu brīdi pēc krūmgrieža apturēšanas. Tam pieskaroties, var iegūt apdeguma traumu.</p> <p><b>⚠ BRĪDINĀJUMS:</b> Var gadīties, ka zāle vai zari iekeras starp aizsargu un griezējierīci. Pirms tīrīšanas noteikti jāaptur dzinējs.</p> <p><b>Pārbaudes pirms darba uzsākšanas</b></p> <ul style="list-style-type: none"> <li>Pārbaudiet asmeni, vai tam nav izveidojušās plaisas pie zobu pamatnēm vai centrālajā caurumā. Neizmantojiet asmeni, ja tam ir plaisas (51. att., 38 Ipp.).</li> <li>Pārbaudiet, vai atbalsta uzmalā nav ieplaisājusi nolietojuma vai pārmērīgas nosprīgošanas dēļ. Nomainiet atbalsta uzmalu, ja tā ir ieplaisājusi (52. att., 38 Ipp.).</li> <li>Pārlicinieties, vai uzgrieznis nav zaudējis savu pievilksanas spēku. Uzgriežņa pievilksanas spēkam jābūt 25 Nm (52. att., 38 Ipp.).</li> <li>Pārbaudiet, vai asmens aizsargs nav bojāts vai ieplaisājis. Nomainiet asmens aizsargu, ja tas ir ieplaisājis (53. att., 38 Ipp.).</li> <li>Pārbaudiet auklas galvu un trimmera aizsargu, vai tie nav bojāti vai ieplaisājuši. Nomainiet auklas galvu vai trimmera aizsargu, ja tie ir ieplaisājuši (53. att., 38 Ipp.).</li> </ul> <p><b>⚠ BRĪDINĀJUMS:</b> Nekādā gadījumā nedrīkst izmantot krūmgriezi bez aizsarga vai ar bojātu aizsargu. Nedrīkst izmantot mašīnu bez transmisijas vārpstas korpusa.</p> <p><b>Meža tīrīšana</b></p> <ul style="list-style-type: none"> <li>Pirms meža tīrīšanas pārbaudiet darba zonu, reljefa veidu, nogāzes, vai tur nav akmeņu, bedru u.c.</li> <li>Sāciet darbu vietā, kur tīrīšana ir visvieglākā, un atbrīvojiet un notīriet vietu, kur uzsākt darbu.</li> <li>Strādājiet sistemātiski uz priekšu un atpakaļ pa tīrāmo gabalu,</li> </ul>

Eesti keel	Lietuvių k.	中文
<p style="text-align: center;"><b>KASUTAMINE</b></p>	<p style="text-align: center;"><b>NAUDOJIMAS</b></p>	<p style="text-align: center;"><b>使用</b></p>
<p><b>⚠ HOIATUS:</b> Ei masina kasutaja ega keegi teine ei tohi püüda eemaldada lõigatud materjali, kui mootor töötab või lõikeseade pöörleb, sest see võib põhjustada tõsiseid vigastusi. Enne ketta ümber kogunenud materjali eemaldamist tuleb mootor ja lõikeseadis seisata. Selliselt välditakse võimalike kehavigastuste riski. Koonusülekanne võib kasutamisel tuliseks minna ja püsida sellisena mõnda aega. Seda puudutades võite end põletada.</p> <p><b>⚠ HOIATUS:</b> Mõnikord jäävad oksad või rohi kinni kaitsekatte ja lõikeseadme vahele. Enne puhastamist seisake alati mootor.</p> <p><b>Kontrollige enne käivitamist</b></p> <ul style="list-style-type: none"> <li>Kontrollige lõiketera, veendumaks, et hammaste põhja ega keskmise augu juurde ei ole tekkinud mōrasid. Kui leiate mōrasid, visake lõiketera minema (<b>joonis 51, lk 38</b>).</li> <li>Kontrollige, et tugiāarik ei oleks materjali vāsimisest tingituna mōranenud või tingituna asjaolust, et see on liiga tugevasti kinni keeratud. Mōranenud tugiāarik tuleb minema visata (<b>joonis 52, lk 38</b>).</li> <li>Veenduge, et lukustusmutter ei ole oma kinnitusjōudu kaotanud. Lukustusmutri pingutusmoment peaks olema <b>25 Nm</b> (<b>joonis 52, lk 38</b>).</li> <li>Kontrollige, et lõiketera kaitsekate ei ole kahjustatud või mōranenud. Vahetage mōranenud kaitsekate vālja (<b>joonis 53, lk 38</b>).</li> <li>Kontrollige, et trimmeripea ja trimmeri kaitsekate ei ole vigastatud ega mōranenud. Vahetage trimmeripea või trimmeri kaitsekate vālja, kui need on mōranenud (<b>joonis 53, lk 38</b>).</li> </ul> <p><b>⚠ HOIATUS:</b> Ārge kunagi kasutage masinat, kui kaitsekate puudub või kui see on defektne. Ārge kunagi kasutage masinat ilma ūlekandevōllita.</p> <p><b>Metsa raadamine</b></p> <ul style="list-style-type: none"> <li>Enne raadamise alustamist kontrollige raadatavat ala, maastiku tūipi, pinnase kallakut, kivide, lohkude leidumist selles jne.</li> <li>Alustage piirkonna sellest osast, kus see on kergem, ning</li> </ul>	<p><b>⚠ PERSPĖJIMAS:</b> Ir operatoriui, ir kitiems žmonėms draudžiama bandyti išimti pjovimo medžiagas, kai veikia variklis arba sukasi pjovimo įrenginys - galima rimtai susižeisti. Prieš išimdami medžiagas, apsiskusias aplink ašmenis, išjunkite variklį ir sustabdykite pjaunamąjį įtaisą - kitaip galite susižeisti. Kūginė krumplinė pavara naudojimo metu įkaista; ji karšta būna dar kurį laiką baigus ją naudoti. Palietę galite nusideginti.</p> <p><b>⚠ PERSPĖJIMAS:</b> Kartais šakos ar žolė gali įstrigti tarp apsaugos ir pjovimo priedo. Prieš jas išvalydami, visada išjunkite variklį.</p> <p><b>Patikros prieš užvedant variklį</b></p> <ul style="list-style-type: none"> <li>Patikrinkite ašmenis ir pažiūrėkite, ar ant dantukų apačios arba ties centrine anga nėra įtrūkimų. Jei pastebite įtrūkimų, ašmenis išmeskite (<b>51 pav., 38 psl.</b>).</li> <li>Patikrinkite, ar dėl pernelyg didelės įtampos arba priveržimo neižrūko atraminis flanšas. Jei atraminis flanšas įtrūkęs, jį išmeskite (<b>52 pav., 38 psl.</b>).</li> <li>Patikrinkite, ar fiksuojamoji veržlė neprarado savo fiksavimo galios. Fiksuojamosios veržlės sąsūkos momentas turi būti <b>25 Nm</b> (<b>52 pav., 38 psl.</b>).</li> <li>Patikrinkite, ar nepažeista arba neįskilusi ašmenų apsauga. Jei ašmenų apsauga įskilusi, ją pakeiskite (<b>53 pav., 38 psl.</b>).</li> <li>Patikrinkite, ar nepažeista arba neižrūkusi genėtuvo galvutė ir genėtuvo apsauga. Jei genėtuvo galvutė arba genėtuvo apsauga įžrūkusi, ją pakeiskite (<b>53 pav., 38 psl.</b>).</li> </ul> <p><b>⚠ PERSPĖJIMAS:</b> Niekada neekspluatuokite mechanizmo be apsaugos arba jei apsauga pažeista. Niekada neekspluatuokite mechanizmo be transmisijos veleno.</p> <p><b>Miško ploto valymas</b></p> <ul style="list-style-type: none"> <li>Prieš pradėdami valymo darbus, patikrinkite valymo zoną, vietovės ypatumus, žemės nuožulnumą, ar yra akmenų, duobių ir kt.</li> <li>Dirbti pradėkite nuo tos vietos, kur dirbti lengviausiai, išvalykite atvirą vietą, iš kurios galėtumėte tęsti darbą.</li> <li>Dirbkite sistemiškai pirmyn ir atgal per visą zoną, vienu praėjimu</li> </ul>	<p><b>⚠ 警告:</b> 在发动机或刀具转动时切勿清除割掉的材料, 以免造成严重伤害。 清理缠绕在圆盘上的碎料前, 应先停顿发动机和切割机构, 以免造成人身伤害。锥形杯罩在使用期间可能变热, 并在使用后仍保持高温一定时间。接触杯罩可能会造成灼伤。</p> <p><b>⚠ 警告:</b> 有时一些树枝或荆棘卡在防护板和刀具间。在清洁前必须熄灭发动机。</p> <p><b>初步检查</b></p> <ul style="list-style-type: none"> <li>检查圆刀的齿座或中央孔附近是否有裂纹。如果圆刀有裂纹应废弃 (<b>图51, 第 38 页</b>)。</li> <li>检查支承法兰是否因磨损或过度拧紧而出现裂纹。如果支承法兰有裂纹应废弃 (<b>图52, 第 38 页</b>)。</li> <li>确保固定螺母没有失去其固定能力。固定螺母的固定力必须为<b>25 Nm</b> (<b>图52, 第 38 页</b>)。</li> <li>检查圆刀罩是否损坏或有裂纹。如果出现裂纹则更换圆刀罩 (<b>图53, 第 38 页</b>)。</li> <li>检查尼龙绳头和刀具防护板是否损坏或有裂纹。如果出现裂纹则必须更换尼龙绳头和刀具防护板 (<b>图53, 第38 页</b>)。</li> </ul> <p><b>⚠ 警告:</b> 如果没有防护板或有毛病的防护板, 切勿使用割灌机。如果没有传动轴, 切勿使用割灌机。</p> <p><b>疏伐森林</b></p> <ul style="list-style-type: none"> <li>在疏伐前应检查工作区域, 土地种类, 土地倾斜度, 是否有石头、沟渠等等。</li> <li>从您认为较容易的工作区域一侧开始, 疏伐出一个空间作为起点。</li> <li>在工作区域内有系统地前进和退后, 每次疏伐约4至5</li> </ul>

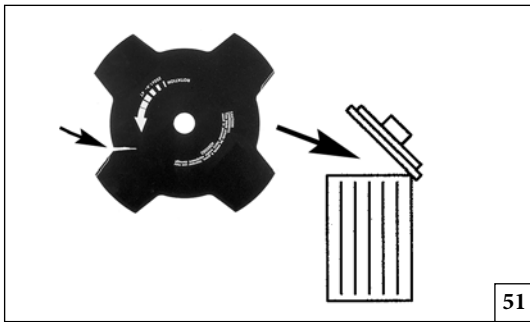

51

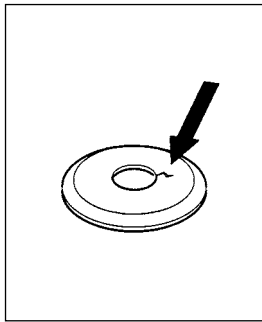

52

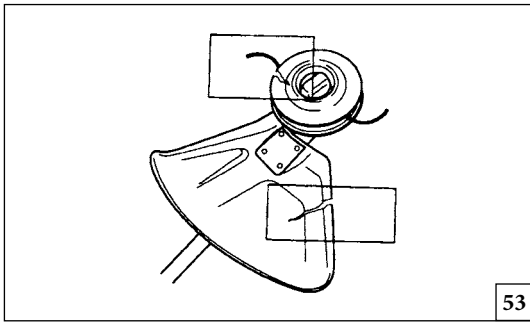
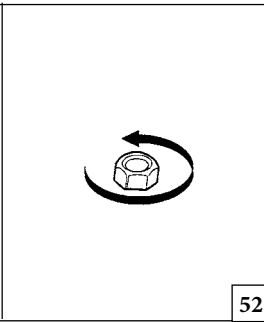

53

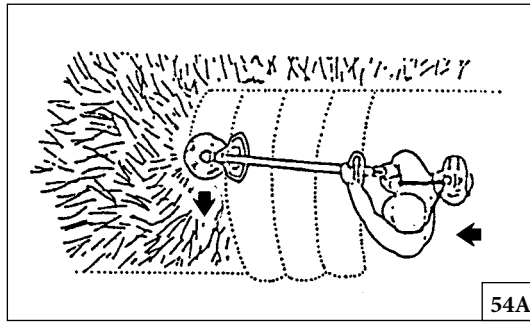

54A

Magyar	Suomi	Latviski
<p style="text-align: center;"><b>HASZNÁLAT</b></p>	<p style="text-align: center;"><b>KÄYTTÖ</b></p>	<p style="text-align: center;"><b>LIETOŠANA</b></p>
<p>• Szisztematikusan haladjon keresztbe a területen, minden menetben kb. egy 4-5 méteres szélességet vágva. Ez a gép teljes munkasávját kihasználja mindkét irányban, továbbá kényelmes és változatos munkaterületet biztosít.</p> <p>• Irtson ki egy kb. 75 m hosszú sávot. Az üzemanyagkannát a munka előrehaladtával vigye magával.</p> <p>• Lejtős talajon a lejtőn keresztben haladva dolgozzon. Sokkal könnyebb a lejtőn keresztbe haladni, mint le és fel.</p> <p>• Úgy tervezzék meg a sávírtást, hogy ki tudja kerülni az árkokat és az egyéb talaj menti akadályokat. A sáv irányának megszabásakor éljen a szélviszonyok adta lehetőségekkel, hogy a levágott törzsek a már kitisztított területre essenek.</p> <p><b>Fűnyírás fűvágó kés segítségével</b></p> <p>• A fűvágó kést és a fűnyíró ollót nem szabad fás szárazon használni.</p> <p>• A fűvágó kés a magas vagy durva fű minden fajtájához alkalmas.</p> <p>• A fű levágása oldalirányú kaszáló mozdulattal történik, ahol a jobbról balra irányuló lengetés a fűvágást végző mozdulat, a balról jobbra irányuló pedig a visszalendítés. Hagyja, hogy a kés (8 és 12 óra közötti) bal oldala végezze a vágást (54A.-B. ábra).</p> <p>• Ha a fűvágó kés a fű vágásakor balra megdől, a fű egy sorba rendeződik össze, így könnyebb lesz majd - pl. gereblyézéssel - összegyűjteni.</p> <p>• Próbáljon ütemesen dolgozni. Álljon stabilan, szétvetett lábakkal. A visszalendítés után lépjen előre, és álljon be újra stabil pozícióba.</p> <p>• Könnyedén ültesse rá az alátámasztó kelyhet a talajra. A kehely célja, hogy megvédje a kést a talajhoz ütközéstől.</p> <p>• Az alábbi utasítások betartása esetén csökkentheti a késre feltekeredő anyagok miatti veszélyt:</p> <p>1. Mindig teljes fordulatszámmal dolgozzon.</p>	<p>hyvä työskennellä.</p> <ul style="list-style-type: none"> <li>• Liiku järjestelmällisesti edestakaisin palstan poikki ja leikkaa noin 4-5 metrin leveydeltä jokaisella iskulla. Tällä tavoin laite toimii täydellä olottuvuudellaan kumpaankin suuntaan, ja työskentelyalue on käyttäjälle mukava ja vaihteleva.</li> <li>• Raivaa noin 75 metriä pitkä kaistale. Siirrä polttoainesäiliötä työn edetessä.</li> <li>• Etene kaltevassa maastossa rinteeseen suuntaisesti. Työskentely on huomattavasti helpompaa rinteeseen suuntaisesti kuin siirryttäessä rinnettä ylös ja alas.</li> <li>• Suunnittele raivattava kaistale siten, että pystyt välttämään oijen tai muiden maaston esteiden ylittämistä. Huomioi raivattavan kaistaleen suunnittelussa myös tuulen suunta, jotta katkaistut rungot kaatuvat jo raivatulle alueelle.</li> </ul> <p><b>Ruohonraivaus ruohoterällä</b></p> <ul style="list-style-type: none"> <li>• Ruohoteriä ja ruohoveitsiä ei saa käyttää puumaisten runkojen leikkaamiseen.</li> <li>• Ruohoterää käytetään kaikenlaisen pitkin tai paksun ruohon leikkaamisessa.</li> <li>• Ruoho niitetään edestakaisella sivuttaisliikkeellä, jossa liike oikealta vasemmalle on raivausisku ja liike vasemmalta oikealle on paluuisku. Käytä terän vasenta puolta (kello 8 ja 12 välinen teräsektori) (Kuva 54A-B).</li> <li>• Jos terää kallistetaan raivattaessa vähän vasemmalle, ruoho jää aumaksi, josta se on helpompi kerätä pois esimerkiksi haravoimalla.</li> <li>• Pyri työskentelemään tasaisella rytmillä. Seiso tukevassa haara-asennossa. Siirry paluuliikkeen jälkeen eteenpäin ja asetu taas tukevaan asentoon.</li> </ul>	<p>katrā gājienā notīrot pamežu apmēram 4-5 m platumā. Tādā veidā izmanto mašīnas pilnu darba platumu abos virzienos, un tas ļauj iegūt ērtu un dažādu darba zonu.</p> <ul style="list-style-type: none"> <li>• Tīriet apmēram 75 m garu vālu. Pārvietojiet līdzi sev degvielas tvertni.</li> <li>• Uz nogāzes ieteicams strādāt horizontāli pa nogāzi. Ir daudz vieglāk strādāt gareniski pa nogāzi nekā uz augšu un leju pa nogāzi.</li> <li>• Ieplānojiet vālu tā, lai nebūtu jārapjas pāri grāvjiem vai citiem šķēršļiem uz zemes. Vāla virziens jāplāno tā, lai izmantotu vēja virziena priekšrocības, lai nozāģētie stublāji kristu jau notīrītājā joslā.</li> </ul> <p><b>Zāles pļaušana ar zāles asmeni</b></p> <ul style="list-style-type: none"> <li>• Zāles asmeņus un griezējus nedrīkst izmantot koka zāģēšanai.</li> <li>• Zāles asmeni izmanto visiem garas vai rupjas zāles veidiem.</li> <li>• Zāli pļauj ar šurpu turpu kustībām uz sāniem, un kustība no labās uz kreiso pusi ir pļaušanas gājiens, bet kustība no kreisās uz labo ir atgriešanās gājiens. Pļaušanai izmantojiet asmens kreiso pusi (starp 8 un 12 uz pulksteņa ciparnīcas) (54A.-B. att.).</li> <li>• Ja asmens ir leņķī uz kreiso pusi zāles pļaušanas laikā, zāle sakrāsies vālā, tādejādi to būs vieglāk savākt, piemēram, ar grābekli.</li> <li>• Mēģiniet pļaut ritmiski. Stāviet stingri ar ieplestām kājām. Pavirzieties uz priekšu pēc atgriešanās gājiena un atkal stingri nostājeties.</li> <li>• Ļaujiet galvas vāciņam viegli balstīties uz zemes. To dara, lai aizsargātu asmeni no iegriešanās zemē.</li> <li>• Ievērojot zemāk minētos norādījumus, var samazināt risku, ka pļaujamašīnas materiāls aptinas ap asmeni:</li> </ul>

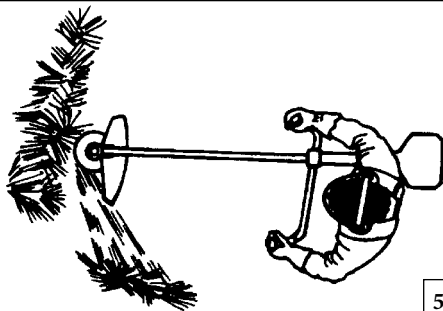

54B

Eesti keel

Lietuvių k.

中文

## KASUTAMINE

## NAUDOJIMAS

## 使用

puhastage avatud ala, kust töötada.

- Töötage süstemaatiliselt piirkonna ühest servast teise, puhastades iga läbikäiguga 4-5 m. Nii saate ära kasutada masina tööulatusse täielikult mõlemas suunas ära kasutada ning saate mugava ja mitmekesise ala, kus töötada.
- Puhastage umbes 75 m pikkune ala. Liigutage töö edenedes kütusemahutit.
- Kallakul tuleks töötada piki kallakut. On palju kergem töötada piki kallakut kui üles-alla.
- Puhastatav riba tuleks valida selliselt, et vältida kraavide või muude maapinnal olevate takistuste ületamist. Riba tuleks valida ka nii, et kasutada ära tuulesuund, et puhastatud tüved langeksid puhastatud alale.

### Rohu lõikamine rohu lõiketera abil

- Rohu lõiketerasid ja rohulõikureid ei tohi kasutada puiste tüvede juures.
- Rohu lõiketera kasutatakse igat tüüpi pika või tugeva rohu lõikamiseks.
- Rohi lõigatakse maha küljesuunaliste viibutavate liigutustega, kusjuures liigutus paremalt vasakule on puhastav löök ja liigutus vasakult paremale tagasilükkav löök. Laske lõiketera vasakpoolsel küljel teha lõikamine (kella 8 ja 12 vahel) (**joonis 54A-B**).
- Kui lõiketera on rohtu lõigates nurga all vasakule, koguneb rohi ühele jonele, mis muudab selle koristamise kergemaks, nt kraapimise teel.
- Püüdke töötada rütmiliselt. Seiske tugevasti jalad harkis. Liikuge pärast tagasi-lööki edasi ja võtke uuesti kindel asend.
- Toetage tugikarp kergelt vastu maad. Seda kasutatakse lõiketera kaitsmiseks vastu maad põrkamise eest.

išvalykite apytikriai 4 - 5 m plotą. Tokiu būdu išnaudosite visą mechanizmo siekių į abi puses atstumą ir turėsite patogią bei įvairumu pasižyminčią darbo zoną.

- Išvalykite apytikriai 75 m ilgio juostą. Darbo eigos metu perneškite indą su degalais.
- Nuokalnėse reikia dirbti išilgai nuokalnės. Dirbti išilgai nuokalnės daug lengviau, negu einant į nuokalnės viršų ir apačią.
- Valymo juostą reikia suplanuoti taip, kad jums nereikėtų žengti per duobes arba kitus ant žemės esančius kliuvinius. Šios juostos kryptį reikia pasirinkti atsižvelgiant į vėjo kryptį, kad nupjauti kamienai kristų į išvalytą zoną.

### Žolės šalinimas naudojant ašmenis žolei pjauti

- Ašmenų žolei pjauti ir žolės pjoviklių negalima naudoti sumedėjusiems stiebams pjauti.
- Ašmenys žolei pjauti naudojami visų rūšių žolei - aukštai ir stambiai - pjauti.
- Žolė pjaunama šoniniais siūbavimo judesiais; judesys iš dešinės į kairę yra žolės išvalymo judesys, o judesys iš kairės į dešinę yra grįžtamasis judesys. Pjauti reikia kairiaja ašmenų puse (8.00 - 12.00 val. ašmenų zona) (**54A-B pav.**).
- Jei žolės išvalymo metu ašmenys pakreipiami į kairę pusę, žolė guls į eilę, todėl ją bus lengviau surinkti, pvz., sugrębti.
- Dirbkite ritmiškai. Tvirtai stovėkite išžergtomis kojomis. Atlikę grįžtamąjį judesį paeikite į priekį ir vėl tvirtai atsistokite.
- Leiskite atraminiam gaubtui lengvai remtis į žemę. Jis saugo ašmenis, kad jie nesuduotų į žemę.
- Paisydami toliau pateiktų instrukcijų, sumažinsite pavojų, kad medžiagos apsvyvnios aplink ašmenis:

1. Visada dirbkite įrenginiui veikiant visu greičiu;

米的宽度。这样可在两个方向利用割灌机的全长，操作者可在一个方便的工作区域里操作。

- 疏伐约75米长的地带。随身携带燃油罐，以便在工作期间加油。
- 在倾斜的地面工作时，从斜坡的一侧到另一侧走动。这样做比上下斜坡更容易。
- 规划要疏伐的地带，以免要越过沟渠或其他地面障碍。此外要面向地带的方向，以利用风力条件，令割除的荆棘倒在已疏伐的一侧。

### 用割草圆刀割草

- 不要用割草圆刀砍伐木质树干。
- 割草圆刀可用于所有高草或杂草。
- 必须两侧交换割草，其中从右至左时顺着割，从左至右时是返回行程。用圆刀左侧进行切割(在8点和12点间的切割区域) (**图54A-B**)。
- 如果切割时圆刀向左倾斜，草沿着一条直线倒下，可更容易收集，例如用钉齿耙收集。
- 尽量以规律性方式进行割草。保持稳固，双腿稍微叉开。在返回行程结束时前进，并重新保持稳固。
- 让支撑杯轻掠地面。这可避免圆刀接触地面。
- 为减少草料在圆刀缠绕的危险，应遵循以下说明：
  1. 切割时发动机应全速转动。
  2. 在返回行程期间注意避开先前割倒的草料。

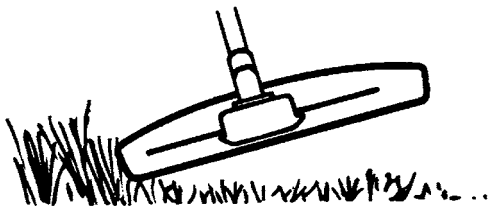

59

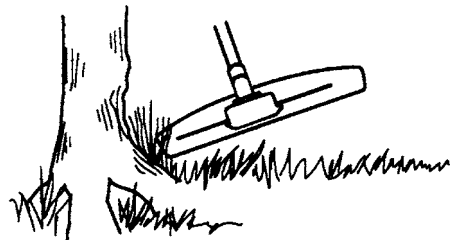

60

Magyar

## HASZNÁLAT

2. A visszalendítés során kerülje a korábban már levágott anyagokat.
- Mielőtt nekilátna a levágott fű összeszedésének, állítsa le motort, kapcsolja le a hevedert, és tegye le a gépet a földre.

## Fűszegélynyírás szegélynyíró fejjel

**⚠ FIGYELEM:** Ne dolgozzon a kívánt átmérőnél hosszabb nyírószállal. A beépített vágóeszköz egy megfelelően felszerelt védőburkolattal automatikusan a megfelelő hosszra szabja a szálát. A túl hosszú szál használata túlterhelheti a motort, s ez kárt okozhat a kuplungmechanizmusban és a közeli alkatrészekben.

## Szegélynyírás

- Tartsa a szegélynyíró fejet közvetlenül a talajszint felett, a talajjal szöget képezve. A munkát a zsinór vége végzi. Engedje a zsinórt a maga ütemében dolgozni. Ne nyomja a zsinórt a vágandó területbe (59. ábra).
- A zsinór könnyen eltávolítja a fűvet és a gazokat a falak, kerítések, fák és mezsgyék mentén, azonban sérüléseket is okozhat a fák és bokrok érzékeny kérgén, és megsértheti a kerítésoszlopokat is.
- Csökkentse a növények sérülésének kockázatát a zsinór 10-12 cm-re rövidítésével és a motor fordulatszámának csökkentésével.

## Tisztítás

- A tisztítási módszer eltávolít minden nem kívánatos növényzetet. Tartsa a szegélynyíró fejet közvetlenül a talajszint felett és döntse meg. Engedje a zsinórt a földhöz csapódni a fák, oszlopok, szobrok és hasonlók körül (60. ábra).

Suomi

## KÄYTTÖ

- Anna tukikupin nojata keyvesti maata vasten. Tukikuppi suojaa terää maasketukselta.
- Voit välttää raivatun materiaalin kerääntymisen terän ympärille noudattamalla seuraavia ohjeita:
  1. Työskentele aina täydellä kaasulla.
  2. Väistä raivattua materiaalia paluuliikkeen aikana.
- Sammuta moottori, riisu valjaat ja aseta laite maahan ennen kuin aloitat leikkuujätteen kokoamisen.

## Ruohon trimmaus trimmeripäällä

**⚠ HUOMIO:** Älä käytä sallittua pitempää leikkaussiimaa. Kun suojus on asennettu kunnolla paikalleen, laitteen sisäinen leikkuri leikkaa siiman automaattisesti oikeaan pituuteen. Liian pitkät siimat voivat ylikuormittaa moottoria aiheuttaen vaurioita kytkinmekanismiin ja sen lähellä oleviin osiin.

## Trimmaus

- Pidä trimmeripää hieman maanpinnan yläpuolella ja kallista sitä. Siiman pää leikkaa ruohon. Annan siiman toimia omaa tahtiaan. Älä koskaan paina siimaa leikattavaan kohtaan (Kuva 59).
- Siimalla on helppo leikata ruohoa ja heiniä seinien, aitojen, puiden ja reunusten vierestä, mutta se voi myös vahingoittaa arkojen puiden kuorta ja pensaita ja tehdä jälkiä aidanpylväisiin.
- Voit välttää vahingoittamasta kasveja lyhentämällä siiman 10-12 cm:n mittaiseksi ja alentamalla moottorin nopeutta.

## Kaapiminen

- Kaapimismenetelmä poistaa kaiken turhan kasvillisuuden. Pidä trimmeripää hieman maanpinnan yläpuolella ja kallista sitä. Anna siiman pään iskeä maahan puiden, pylväiden, patsaiden ja vastaavien vierustalla (Kuva 60).

Latviski

## LIETOŠANA

1. Pļaujiet ar pilnu jaudu visu laiku.
2. Atgriešanās gājienā nepieskarieties ar asmeni jau nopļautajai zālei.
- Apturiet dzinēju, atvienojiet krūmgriezi no jostas un novietojiet to uz zemes pirms sākat savākt nopļauto zāli.

## Zāles pļaušana ar auklas galvu

**⚠ UZMANĪBU:** Nepļaujiet ar garāku pļaušanas auklu nekā paredzētais pļaušanas diametrs. Ja aizsargs ir uzstādīts pareizi, iebūvētais nazis automātiski noregulēs pienācīgo auklas garumu. Pārāk garas auklas var pārslogot dzinēju, kas var izraisīt sajūga mehānisma un tā saistīto detaļu bojājumus.

## Pļaušana

- Turiet auklas galvu leņķi nedaudz virs zemes līmeņa. Pļaušanu veic auklas gals. Pļaujiet auklai pļaut savā ātrumā. Nespiediet auklu pļaujamajā zālē (59. att.).
- Pļaujot ar auklu, var viegli nopļaut zāli un nezāles gar sienām, žogiem, kokiem un apmalēm, taču tā var arī sabojāt koku un krūmu mizu un sabojāt žoga balstus.
- Augu savainošanu var novērst, samazinot auklas garumu līdz 10-12 cm un samazinot dzinēja ātrumu.

## Tīrīšana

- Ar šo tehniku var iztīrīt visu nevēlamo veģetāciju. Turiet auklas galvu virs zemes un sagāziet to. Pļaujiet auklas galiem iegriezties zemē ap kokiem, stabiem, statujām un tamlīdzīgi (60. att.).



--	--	--	--

Eesti keel	Lietuvių k.	中文
<b>KASUTAMINE</b>	<b>NAUDOJIMAS</b>	<b>使用</b>
<ul style="list-style-type: none"> <li>Vähendage materjali lõiketera ümber mähkumise riski, järgides allpool toodud juhiseid:</li> <li>1. Töötage alati täisgaasil.</li> <li>2. Vältige tagasilöögi ajal puudutamast eelnevalt lõigatud materjali.</li> <li>Seisake mootor, päästke turvis lahti ja asetage masin maha, enne kui hakkate lõigatud materjali kokku koguma.</li> </ul> <p><b>Rohu trimmine trimmeripeaga</b></p> <p><b>⚠ ETTEVAATUST:</b> Ärge töötage niitmishõhviga, mis on pikem kui kavandatud läbimõõt. Kui kaitsekate on korralikult paigaldatud, reguleerib integreeritud lõikur jõhvi pikkuse automaatselt õigeks. Liiga pikk jõhv võib mootori üle koormata, mis kahjustab sidurimehhanismi ja selle lähedal asuvaid osi.</p> <p><b>Trimmine</b></p> <ul style="list-style-type: none"> <li>Hoidke trimmeripead nurga all just maapinna kohal. Tööd teeb jõhvi ots. Laske jõhvil omas tempos töötada. Ärge kunagi suruge jõhvi lõigatavasse alasse (<b>joonis 59</b>).</li> <li>Jõhv võib kergesti eemaldada rohu ja umbrohu seinte, tarade, puude ja piirete äärest, kuid see võib ka rikkuda puude ja põõsaste õrna koort ning lõhkuda aiaposte.</li> <li>Vähendage taimede vigastamise riski, lühendades jõhvi 10-12 cm ja vähendades mootori kiirust.</li> </ul> <p><b>Raadamine</b></p> <ul style="list-style-type: none"> <li>Raadamistehnika eemaldab kogu ebasoovitava taimestiku. Hoidke trimmeripead just maapinna kohal ja kallutage seda. Laske jõhvi otsal lüüa vastu maad puude, postide, kujude jms ümber (<b>joonis 60</b>).</li> </ul>	<p>2. Grįžtamojo judesio metu neužkliudykite jau nupjautos medžiagos.</p> <ul style="list-style-type: none"> <li>Prieš pradėdami rinkti nupjautą medžiagą, sustabdykite variklį, atsisekite saugos diržus ir mechanizmą padėkite ant žemės.</li> </ul> <p><b>Žolės genėtuvas su genėtuvo galvute</b></p> <p><b>⚠ ĮSPĖJIMAS:</b> Naudokite tik tokią virvę, kurios ilgis pritaikytas konkrečiam diametru. Jei apsauga tinkamai sumontuota, įrengtas pjoviklis automatiškai nustatys tinkamą virvės ilgį. Dėl pernelyg ilgos virvės variklis gali patirti perkrovą, todėl gali sugesti sankabos mechanizmas ir greta esančios dalys.</p> <p><b>Genėjimas</b></p> <ul style="list-style-type: none"> <li>Genėtuvo galvutę laikykite kampu šiek tiek ją pakelę virš žemės. Pjovimo darbą atlieka virvės galas. Leiskite virvei darbą atlikti jai tinkamu greičiu. Virvės niekada nestumkite į zoną, kurioje reikia pjauti (<b>59 pav.</b>).</li> <li>Virvė gali lengvai pašalinti žolės ir piktžolės, esančias prie sienų, tvorų, medžių ir bordiūrų, tačiau taip pat ji gali pažeisti jautrią medžių ar krūmų žievę bei tvoros stulpus.</li> <li>Pavojus pažeisti augalus bus mažesnis, jei virvę sutrumpinsite iki 10 - 12 cm ir sumažinsite variklio greitį.</li> </ul> <p><b>Išvalymas</b></p> <ul style="list-style-type: none"> <li>Išvalymo būdu pašalinama visa nereikalinga augalija. Genėtuvo galvutę laikykite šiek tiek virš žemės ir ją pakreipkite. Leiskite virvės galui smūgiuoti į žemę aplinkui medžius, stulpus, statulas ir panašius objektus (<b>60 pav.</b>).</li> </ul>	<ul style="list-style-type: none"> <li>停止发动机，松开背带扣，将割灌机放在地上，然后开始收集割倒的草料。</li> </ul> <p><b>有尼龙绳头的割草刀具</b></p> <p><b>⚠ 小心:</b> 不要使用比规定直径更长的尼龙绳。防护板安装正确的话，刀具自动调整尼龙绳的适当长度。使用过长的尼龙绳可导致发动机过载并损坏离合器机构和邻近部件。</p> <p><b>修整</b></p> <ul style="list-style-type: none"> <li>将尼龙绳头倾斜轻靠在地面上。切割由绳端进行。让尼龙绳切割。不要将尼龙绳推入切割区 (<b>图59</b>)。</li> <li>尼龙绳可容易清除墙壁、栅栏、树木和台阶基部的草和杂草；不过可能会损坏一些树皮和灌木并划损栅栏杆。</li> <li>为减少损坏其它植物的危险，将尼龙绳缩短至10-12 cm并减慢发动机速度。</li> </ul> <p><b>疏伐</b></p> <ul style="list-style-type: none"> <li>疏伐技术可清除所有不需要的草木。将尼龙绳头倾斜轻靠在地面上。让绳端环绕树木、柱子、雕像之类物品冲击地面 (<b>图60</b>)。</li> </ul>

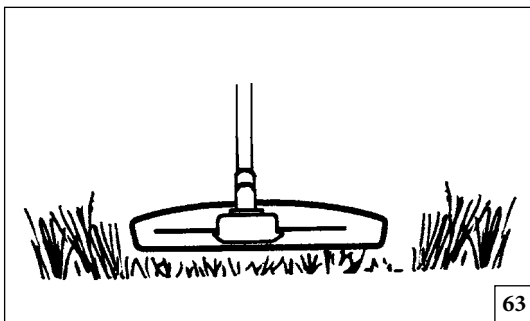

63

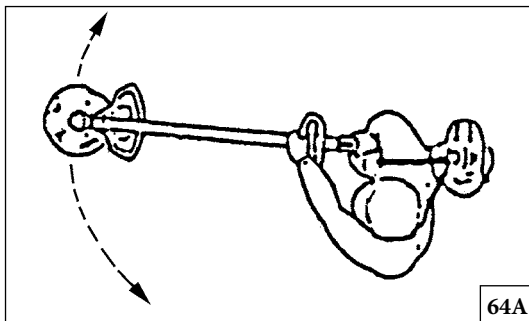

64A

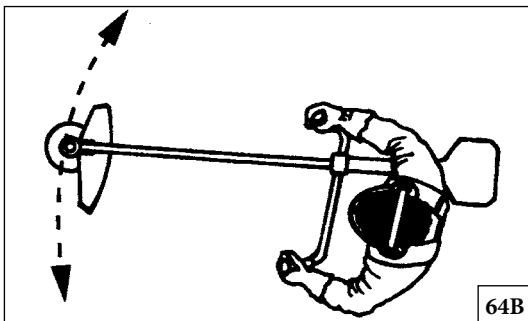

64B

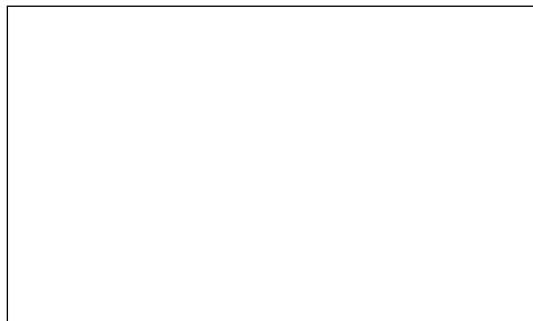

Magyar

Suomi

Latviski

## HASZNÁLAT

## KÄYTTÖ

## LIETOŠANA

**⚠ FIGYELEM:** Ez a módszer növeli a zsinór kopását.

- A zsinór gyorsabban kopik, és többször kell előhúzni, amikor kövek, téglák, beton, fémkerítések stb. mellett dolgozik a géppel, mint amikor csak fákkel és fapelületekkel kerül érintkezésbe.
- A szegélynyírásnál és tisztázásnál használjon a teljes fordulatszámnál kisebbet, hogy a zsinór tovább tartson, és hogy csökkenjen a szegélynyíró fej kopása.

## Vágás

- A szegélynyíró olyan fű nyírásához ideális, amit a normál fűnyíró használatával nehéz elérni. Vágáskor tartsa a zsinórt párhuzamosan a talajjal. Kerülje a vágófejnek a talajhoz nyomását, mivel ez tönkretetheti a fűvet, és a szerszámon is sérülést okozhat (63. ábra).
- Ne engedje a vágófejet folyamatosan érintkezésbe kerülni a talajjal a normál vágási eljárások alatt. Az ilyenfajta állandó érintkezés a szegélynyíró fej sérülését és kopását okozhatja.

## Söprés

- A forgózsínór ventilátorhatása felhasználható a gyors és könnyű feltakarításhoz. Tartsa a zsinórt párhuzamosan a söpörni kívánt terület fölött, és mozgassa a gépet ide-oda (64A.-B. ábra).
- Vágás és söprés egyidejű végzésékor teljes gáz adásával érheti el a legjobb eredményt.

**⚠ VIGYÁZAT:** Soha ne vágjon fűvet rossz látási viszonyok mellett, vagy ha a hőmérséklet túl magas vagy túl alacsony, vagy ha fagy.

**⚠ HUOMIO:** Kaapimistekniikka kuluttaa siimaa enemmän.

- Siimakuluu nopeammin ja sitä on syötettävä eteenpäin useammin työkenneltäessä kivien, tiilien, betonin, metalliainojen jne. ympärillä kuin puiden ja puuainojen lähellä.
- Käytä trimmauksen ja kaapimisen yhteydessä pienempää kuin täyskaasua, jotta siima kestää pitempään ja trimmeripää ei kulu liikaa.

## Leikkaaminen

- Trimmeripää sopii erityisen hyvin ruohon leikkaamiseen kohdissa, joihin tavallisella ruohonleikkurilla on vaikea päästä. Pidä siima maanpinnan suunnassa leikkauksen aikana. Älä paina trimmeripäätä maata vasten, sillä tämä voi vahingoittaa nurmikkoa ja vaurioittaa työkalua (Kuva 63).
- Älä anna trimmeripään koskettaa jatkuvasti maata normaalin leikkauksen aikana. Jatkuva kosketus voi aiheuttaa vaurioita ja kuluttaa trimmeripäätä.

## Puhdistaminen

- Pyörivän siiman puhallusvaikutusta voidaan käyttää nopeaan ja helppoon puhdistukseen. Pidä siima puhdistettavan alueen suuntaisesti sen yläpuolella ja liikuta työvälinettä edestakaisin (Kuva 64A-B).
- Käytä leikkauksen ja puhdistuksen aikana täyttä kaasua parhaan tuloksen aikaansaamiseksi.

**⚠ VAROITUS:** Älä leikkaa, kun näkyvyys on huono tai jos sää on hyvin kuuma tai kylmä tai lämpötila on pakkasen puolella.

**⚠ UZMANĪBU:** Šis pļaušanas veids palielina auklas nodilumu.

- Aukla nodilst ātrāk nekā saskarsmē ar kokiem un koka žogiem un biežāk jāpagarina, ja pļauj pret akmeņiem, ķieģeļiem, betonu, metāla žogiem un tamlīdzīgi.
- Pļaujot zāli un tīrot veģetāciju, ieteicams nedarbināt dzinēju pilnā ātrumā, lai aukla tik ātri nenodiltu un samazinātu auklas galvas nolietojumu.

## Pļaušana ar auklu

- Pļaušana ar auklu ir ideāli piemērota zāles, kas grūti pieejama ar parasto zāles pļaujmašīnu, pļaušanai. Turiet auklu paralēli zemei. Izvairieties spiest auklas galvu pret zemi, jo tas var sabojāt zālāju un sabojāt griezējierīci (63. att.).
- Neļaujiet auklas galvai regulāri saskarties ar zemi parastās pļaušanas laikā. Pastāvīga saskarsme ar zemi var izraisīt bojājumus un nolietot auklas galvu.

## Slaucīšana

- Rotējošās auklas ventilatora efektu var izmantot ātrai un vieglai slaucīšanai. Turiet auklu paralēli virs slaukāmās vietas un kustiniet krūmgriezi uz priekšu un atpakaļ (64A.-B. att.).
- Pļaušanas un slaucīšanas laikā jāizmanto pilna dzinēja jauda, lai iegūtu vislabāko rezultātu.

**⚠ BRĪDINĀJUMS:** Nestrādājiet ar krūmgriezi, ja ir slihta redzamība, zemā temperatūrā vai salā.

--	--	--	--

Eesti keel	Lietuvių k.	中文
<p align="center"><b>KASUTAMINE</b></p>	<p align="center"><b>NAUDOJIMAS</b></p>	<p align="center"><b>使用</b></p>
<p><b>⚠ ETTEVAATUST:</b> See tehnika suurendab jõhvi kulumist.</p> <ul style="list-style-type: none"> <li>Kui töötatakse vastu kivisid, telliseid, betooni, metalltarasid jne, kulub jõhv kiiremini ja seda tuleb sagedamini ette anda kui puude ja puittaradega kokku puutudes.</li> <li>Trimmides ja raadates ei tohiks kasutada täisgaasi, et jõhv kauem vastu peaks ning vähendamaks trimmeripea kulumist.</li> </ul> <p><b>Lõikamine</b></p> <ul style="list-style-type: none"> <li>Trimmer on ideaalne rohu lõikamiseks, milleni on tavalise muruniidukiga raske ulatuda. Hoidke lõigates jõhvi maapinnaga paralleelselt. Vältige trimmeripea surumist vastu maad, sest see võib rikkuda muru ja kahjustada masinat (<b>joonis 63</b>).</li> <li>Ärge laske normaalse lõikamise käigus trimmeripeal pidevalt vastu maad puutuda. Selline pidev kontakt võib rikkuda ja kulutada trimmeripead.</li> </ul> <p><b>Pühkimine</b></p> <ul style="list-style-type: none"> <li>Pöörleva jõhvi ventilaatori efekti saab kasutada kiireks ja lihtsaks puhastamiseks. Hoidke jõhvi paralleelselt puhastatava pinnaga ja selle kohal ja liigutage masinat edasi-tagasi (<b>joonis 64A-B</b>).</li> <li>Lõigates ja pühkides tuleks kasutada parimate tulemuste saavutamiseks täisgaasi.</li> </ul> <p><b>⚠ HOIATUS:</b> Ärge kunagi lõigake, kui nähtavus on halb või väga kõrge või madala temperatuuriga või külma ilmaga.</p>	<p><b>⚠ ĮSPĖJIMAS:</b> naudojant šį būdą virvė labiau dėvėsi.</p> <ul style="list-style-type: none"> <li>Virvė labiau dėvėsi, todėl, dirbant aplinkui akmenis, plytas, metalines tvoras, ją reikia patraukiant į priekį paduoti dažniau, negu tada, kai kontaktuoja su medžiais ir medinėmis tvoromis.</li> <li>Genėjimo ir išvalymo metu reikia naudoti ne visą greitį - tada virvė ilgiau tarnaus ir mažiau dėvėsės genėtuvo galvutė.</li> </ul> <p><b>Pjovimas</b></p> <ul style="list-style-type: none"> <li>Genėtuvas - tai idealus įrenginys žolei pjauti tokiose vietose, kurias sunkiai pasiekia paprasta vejapjovė. Pjovimo metu virvė turi būti lygiagreči žemei. Žiūrėkite, kad genėtuvo galvutės neprispaustumėte prie žemės, nes taip galite pažeisti veją ir sugadinti įrenginį (<b>63 pav.</b>).</li> <li>Paprasto pjovimo metu neleiskite genėtuvo galvutei nuolat liesti žemę. Jei galvutė nuolat lies žemę, ji gali susidėvėti ir būti pažeista.</li> </ul> <p><b>Šlavimas</b></p> <ul style="list-style-type: none"> <li>Naudojant besisukančios virvės ventiliatoriaus efektą galima greitai ir lengvai šluoti. Virvę laikydami virš zonos, kurią reikia nušluoti, ir lygiagrečiai jai, įrenginį judinkite pirmyn ir atgal (<b>64A-B pav.</b>).</li> <li>Pjovimo ir šlavimo metu geriausias rezultatas įrenginiui veikiant visu greičiu.</li> </ul> <p><b>⚠ PERSPĖJIMAS:</b> Niekada nevykdysite pjovimo darbų, jei prastas matomumas, labai aukšta ar žema temperatūra arba temperatūra žemiau nulio.</p>	<p><b>⚠ 小心:</b> 这一技术会增加尼龙绳的磨损。</p> <ul style="list-style-type: none"> <li>在石头、砖块、水泥、金属或其它篱笆附近疏伐时，尼龙绳的磨损比在树木和木栅栏附近疏伐时更快，必须以较快的频率前进。</li> <li>在修整和疏伐时，发动机必须以比全速较低的速度运转，令尼龙绳使用寿命更长，并减少尼龙绳头的磨损。</li> </ul> <p><b>切割</b></p> <ul style="list-style-type: none"> <li>割灌机适合切割普通剪草机难以达到的草。切割时，令尼龙绳处于与地面平行的位置。避免用力将尼龙绳头压向地面，以免损坏草坪及割灌机(<b>图63</b>)。</li> <li>在正常切割期间，避免尼龙绳头与地面恒定接触。这种恒定接触可能损坏并过度磨损尼龙绳头。</li> </ul> <p><b>快速疏伐</b></p> <ul style="list-style-type: none"> <li>旋转绳的扇形效果可用于获得快速容易的疏伐。将尼龙绳以平行位置保持在需疏伐的地面上，并交替前进和后退(<b>图64A-B</b>)。</li> <li>为获得满意的切割和快速疏伐效果，发动机应全速运转。</li> </ul> <p><b>⚠ 警告:</b> 如果可见度低或在极端温度或寒冷的条件下不要切割。</p>

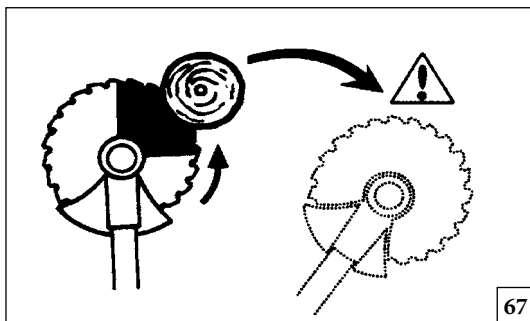

67

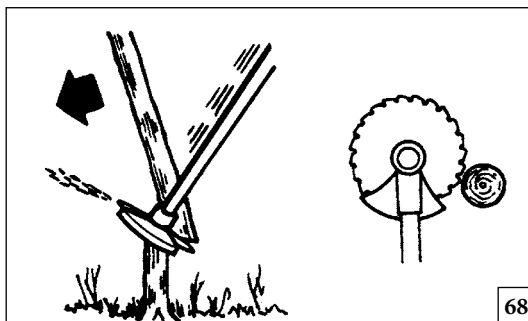

68

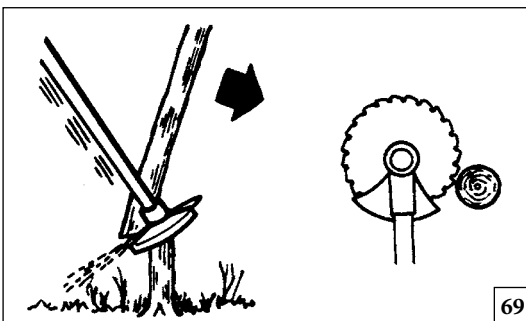

69

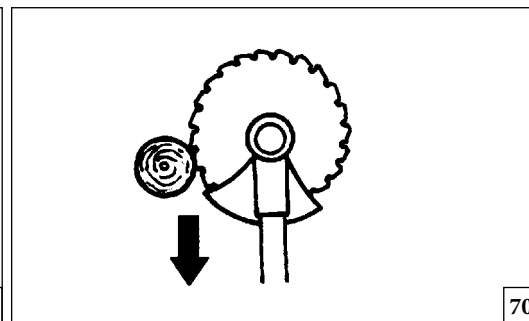

70

Magyar

## HASZNÁLAT

## Erdőirtás fűrészlap segítségével

- A kicsapódás veszélye a törzs méretével együtt növekszik. Ügyeljen tehát rá, hogy a fűrészlap 12 és 3 óra közötti területével ne vágjon (67. ábra).
- Ha azt akarja, hogy balra essen, nyomja a fa alját jobbra. Döntse meg a fűrészlapot, és erős nyomást gyakorolva vigye átlósan lefelé. Ugyanakkor tolja meg a szarát a fűrészlap védőburkolatával. A fűrészlap 3 és 5 óra közötti területével vágjon. A fűrészlap tolása előtt teljes sebességgel dolgozzon (68. ábra).
- Ha azt akarja, hogy jobbra essen, nyomja a fa alját balra. Döntse meg a fűrészlapot és vigye átlósan jobbra. Vágjon a fűrészlap 3 és 5 óra közötti területével, hogy a lap forgásiránya a fa alját balra döntse (69. ábra).
- Ha azt akarja, hogy a fa előre dőljön, húzza visszafelé a fa alját. A fűrészlapot egy gyors, határozott mozdulattal húzza vissza (70. ábra).
- A törzsek szorosan egymás mellett vannak, igazítsa ehhez járása sebességét.
- Ha a fűrészlap megakad egy törzsben, soha ne próbálja meg kirántani a gépet. Ezzel ugyanis kárt tehet a fűrészlapban, a kúpfogaskerekes hajtóműben, a tengelyben vagy a markolatban. Engedje el a markolatot, ragadjon meg a gépet a tengelyt, és finoman húzza ki a gépet.

## Erdőirtás körfűrészlap segítségével

**⚠ VIGYÁZAT:** A körfűrészlap bozót megritkítására és 5 cm-nél nem nagyobb átmérőjű kisebb fák kivágására alkalmas. Ne próbáljon vele nagyobb átmérőjű fákat kivágni, mert beakadhat a fűrészlap vagy előreránthatja a gépet. Emiatt megsérülhet a penge, vagy Ön elvesztheti a készülék feletti uralmát, és ez súlyos sérülést idézhet elő.

**⚠ VIGYÁZAT:** Fűrészlap csak a megfelelő védőburkolattal (ld. a 59. oldalon lévő táblázatot), ikermarkolattal és kioldó mechanizmussal rendelkező kettős hevederrel együtt használható.

## Bozótvágás fűrészlap segítségével

- Ilyenkor vékony száraz és bozótos levágása történik. Fűrészelő mozdulattal oldalirányban lendítve dolgozzon.
- Igyekezzen egyetlen lendítéssel több szarát is levágni.
- Ha keményfa törzsek csoportjával van dolga, először a csoport körül kell kiirtani a területet. Magasan kezdje vágni a törzseket, a csoport külső kerületén, hogy kerülje a zsúfoltságot. Ezután vágja a kívánt magasságra a törzseket. Most próbáljon benyúlni a fűrészlappal, és a csoport közepéből vágni. Ha még mindig nem könnyen fér be, vágja el magasan a törzseket, és hagyja őket leesni. Ezzel csökkenteni fog a zsúfoltság okozta veszély (71. ábra).

Suomi

## KÄYTTÖ

## Pensaikkojen raivaus raivausterällä

- Takaiskun vaara on suurempi leikattaessa paksumpia runkoja. Tämän vuoksi on vältettävä leikkaamasta terän kello 12 ja 3 välisellä sektorilla (Kuva 67).
- Jos haluat kaataa rungot vasemmalle, puun tyvää on painettava oikealle. Kallista terää ja vie se vinosti alas oikealle painaen voimakkaasti. Työnnä runkoa samanaikaisesti terän suojuksen avulla. Leikkaa terän kello 3 ja 5 välisellä sektorilla. Kiihdytä täydelle kaasulle ennen kuin viet terän iskukohdan lähelle (Kuva 68).
- Jos haluat kaataa rungot oikealle, puun juurta on painettava vasemmalle. Kallista terää ja vie se vinosti ylös oikealle. Leikkaa terän kello 3 ja 5 välisellä sektorilla, että terän pyörimissuunta työntää puun tyven vasemmalle (Kuva 69).
- Jos haluat kaataa rungot eteenpäin, puun tyvää on vedettävä taaksepäin. Vedä terää taaksepäin nopealla, voimakkaalla liikkeellä (Kuva 70).
- Jos pensaikko on hyvin tiheää, hidasta kävelyvauhtia.
- Jos terä juuttuu runkoon, älä kiskaise laitetta irti. Tässä tapauksessa terä, karttiopyörä, runkoputki tai kahvatanko voivat vaurioitua. Irrota ote kahvoista, tartu runkoputkeen kummallakin kädellä ja vedä laite varovasti irti.

## Pyöröterän käyttö

**⚠ VAROITUS:** Pyöröterät sopivat pensaikkojen ja vesakkojen raivaamiseen ja pienten puiden (maksimihalkaisija 5 cm) kaatamiseen. Älä yritä kaataa paksumpia puita, sillä terä voi tarttua kiinni tai kiskaista raivaussahan eteenpäin. Tästä voi olla seurauksena terän vaurioituminen tai raivaussahan hallinnan menettäminen, mikä voi aiheuttaa vakavia henkilövahinkoja.

**⚠ VAROITUS:** Sahanterää saa käyttää ainoastaan asianmukaisen suojuksen (katso taulukko sivulla 59), kaksoiskahvan ja vapautusmekanismilla varustettujen kaksihihnaisten valjaiden kanssa.

## Pensaikkojen leikkaaminen raivausterällä

- Ohuet rungot ja vesakot raivataan niittämällä. Työskentele sivulle suuntautuvien edestakaisin liikkein.
- Yritä katkaista useita runkoja samalla sahausliikkeellä.
- Raivaa tiheä pensaikko ensin reunoilta. Jätä kannot ensin korkeiksi pensaikon reunoilla välttääksesi terän kiinnijuttumisen. Katkaise kannot sen jälkeen halutun korkuiseksi. Yritä sen jälkeen työntää terä pensaikon keskelle ja sahaa pensaikon keskeltä ulospäin. Jos pensaikon keskelle on vaikea päästä, katkaise pensaikko ensin korkeammalta ja anna runkojen pudota maahan. Tällä tavoin vältät juuttumisen vaaran (Kuva 71).

Latviski

## LIETOŠANA

## Meža tīrišana, izmantojot zāga asmeni

- Jo lielāks stumbra diametrs, jo lielāks atsitiena risks. Tāpēc ieteicams izvairīties zāgēt ar asmens posmu, kas uz pulksteņa ciparnīcas atrodas starp 12 un 3 (67. att.).
- Lai nozāgētie koki kristu pa kreisi, koka apakša jāspiež uz labo pusi. Sasveriet asmeni un iegremdējiet to diagonāli uz leju uz labo pusi, piespiežot ar stingru spēku. Tajā pašā laikā spiediet stumbru ar asmens aizsargu. Zāgēšanai izmantojiet asmens sektoru, kas uz pulksteņa ciparnīcas atrodas starp 3 un 5. Pirms asmens iegremdēšanas nospiediet pilnu gāzi (68. att.).
- Lai nozāgētie koki kristu pa labi, koka apakša jāspiež uz kreiso pusi. Sasveriet asmeni un iegremdējiet to uz diagonāli uz augšu uz labo pusi. Zāgējiet ar asmens sektoru, kas uz pulksteņa atrodas starp 3 un 5, lai asmens griešanās virziens spiestu zāgējamā koka apakšu uz kreiso pusi (69. att.).
- Lai koku nogāztu uz priekšu, koka apakša jāvelk uz aizmuguri. Iegremdējiet asmeni uz aizmuguri ar ātru, stingru kustību (70. att.).
- Ja stumbru ir daudz, piemērojiet savu pārvietošanās ātrumu.
- Ja asmens iesprūst stumbā, nekādā gadījumā neraujiet to ārā. Tā darot, iespējams sabojāt asmeni, konisko zobratu pārnesumu, vārpstu vai rokturi. Atļaidiet rokturus, sāveriet kātu ar abām rokām un viegli izvelciet asmeni.

## Zāga ripas izmantošana

**⚠ BRĪDINĀJUMS:** Zāga ripas asmeņi ir izmantojami tīrišanai un tievu koku zāgēšanai līdz 5 cm diametrā. Nemēģiniet zāgēt resnākus kokus, jo asmens var iesprūst vai ari paraut krūmzāģi uz priekšu. Tas var sabojāt asmeni vai radīt kontroles zudumu pār krūmzāģi, kas var izraisīt nopietnus ievainojumus.

**⚠ BRĪDINĀJUMS:** Zāga asmeni var izmantot tikai kopā ar attiecīgu aizsargu (skat. Tabulu 59. lpp), dubulto ragu rokturi un divkārošo jostu ar atvietošanas mehānismu.

## Krūmu griešana ar zāga asmeni

- Tievu koku un krūmu zāgēšanai. Strādājiet ar pļaušanas kustībā, kustinot krūmgriezi uz šurpu turpu uz sāniem.
- Mēģiniet nozāgēt vairākus stumbrus ar vienu sānu kustību.
- Ja ir cieta koka stumbru puduris, vispirms notīriet ausdi tam apkārt. Sākumā nozāgējiet stumbrus ap koku puduri lielākā augstumā, lai novērstu nekārtīgu sagāšanos. Tad nogrieziet stumbrus vajadzīgajā augstumā. Tad mēģiniet iesniegties ar asmeni pudura vidū un tur uzsākt zāgēšanu. Ja ir grūti piekļūt, nozāgējiet stumbrus lielākā augstumā un ļaujiet tiem nokrist. Tas samazina nekārtīgas sagāšanās risku (71. att.).

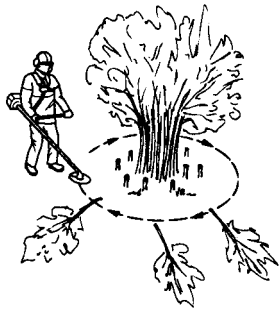

71

Eesti keel	Lietuvių k.	中文
<p style="text-align: center;"><b>KASUTAMINE</b></p>	<p style="text-align: center;"><b>NAUDOJIMAS</b></p>	<p style="text-align: center;"><b>使用</b></p>
<p><b>Metsa raadamine saelehega</b></p> <ul style="list-style-type: none"> <li>Suuremate tüvede puhul on väljalöögi oht suurem. Seetõttu tuleks vältida lõikamist lõiketera osaga kella 12 ja kella 3 vahel (<b>joonis 67</b>).</li> <li>Et tüvi langeks vasakule, tuleb puud lõkata paremale. Kallutage lõiketera ja pange see diagonaalselt suunaga paremale maha, avaldades tugevat survet. Samal ajal suruge tüve, kasutades lõiketera katet. Lõigake tera osaga kella 3 ja kella 5 vahel. Enne tera edasiviimist andke täisgaasi (<b>joonis 68</b>).</li> <li>Et tüvi langeks paremale, tuleb puu alaosa lõkata vasakule. Kallutage lõiketera ja asetage see diagonaalselt paremale. Lõigake tera osaga kella 3 ja kella 5 vahel, nii et lõiketera pöörlemissuund lükkaks puu alaosa vasakule (<b>joonis 69</b>).</li> <li>Puu langetamiseks ette, tuleb puu alaosa tõmmata tagasi. Tõmmake lõiketera kiire ja kindla liigutusega tagasi (<b>joonis 70</b>).</li> <li>Kui tüved kasvavad tihedalt, kohandage oma liikumiskiirus sobivaks.</li> <li>Kui lõiketera kiilub tüvesse kinni, ärge kunagi püüdke masinat järsu tõmbega vabastada. Vastasel korral võite lõhkuda lõiketera, koonusülekande, varre või sanga. Vabastage käepidemed, haarake varrest mõlema käega ja tõmmake masin õrnalt vabaks.</li> </ul> <p><b>Ümmarguse saelehe kasutamine</b></p> <p><b>⚠ HOIATUS:</b> Ümmargused saeled sobivad võsa harvendamiseks ja väikeste puude langetamiseks, mille läbimõõt on kuni 5 cm. Ärge püüdke langetada suuremaid puid, sest tera võib kinni jääda või raadamissae ettepoole tõmmata. See võib lõiketera vigastada või põhjustada kontrolli kaotamist raadamissae üle, mis võib tuua kaasa tõsiseid vigastusi.</p> <p><b>⚠ HOIATUS:</b> Saelehte saab kasutada ainult ühenduses sobiva kaitsekattega (vt tabelit lk 59), kaksikäepidemega ja topeltturvisega, millel on vabastusmehhanism.</p> <p><b>Võsa lõikamine saelehega</b></p> <ul style="list-style-type: none"> <li>Peened tüved ja võsa niidetakse maha. Töötage saagimisliigutustega, viibutades külgsuunas.</li> <li>Püüdke lõigata ühe saeliigutusega mitu tüve.</li> <li>Kui on tegemist lehtpuude tüvede grupiga, puhastage esmalt maa-ala tüvede ümber. Alustage tüvede lõikamisest kõrgelt puudegrupi ümber, et vältida kinnikiilumist. Seejärel lõigake tüved vajalikule kõrgusele. Nüüd püüdke ulatuda lõiketeraga puudegrupi sisse ja lõigata keskelt. Kui juurdepääs on ikka raske, lõigake tüved kõrgelt ja laske neil maha kukkuda. See vähendab kinnikiilumise ohtu (<b>joonis 71</b>).</li> </ul>	<p><b>Miško ploto valymas naudojant pjūklinius ašmenis</b></p> <ul style="list-style-type: none"> <li>Kuo storesni kamienai, tuo didesnė trūktelėjimų tikimybė. Todėl reikia vengti pjauti su 12.00 - 3.00 val. ašmenų zona (<b>67 pav.</b>).</li> <li>Norėdami medį nuversti į kairę pusę, apatinę medžio dalį reikia stumti į dešinę pusę. Ašmenis pakreipkite ir jais pjaukite įstrižai į dešinę pusę; stipriai spauskite. Tuo pačiu metu ašmenų apsauga stumkite kamieną. Pjaukite 3.00 - 5.00 val. ašmenų zona. Prieš stumdami ašmenis įjunkite visą greitį (<b>68 pav.</b>).</li> <li>Norėdami medį nuversti į dešinę pusę, apatinę medžio dalį reikia stumti į kairę pusę. Ašmenis pakreipkite ir jais pjaukite įstrižai į dešinę pusę iki galo. Pjaukite 3.00 - 5.00 val. ašmenų zona, kad dėl ašmenų sukimosi krypties medžio apatinė dalis būtų stumiama į kairę pusę (<b>69 pav.</b>).</li> <li>Norėdami medį nuversti į priekį, apatinę medžio dalį reikia traukti atgal. Ašmenis atgal atitraukite greitai, tvirtu judesiu (<b>70 pav.</b>).</li> <li>Jei kamienai tankūs, eikite atitinkamu greičiu.</li> <li>Jei ašmenys įstringa kamienne, nebandykite jų staigiai ištraukti. Jei taip darysite, galite pažeisti ašmenis, kūginę krumplinę pavarą, kotą arba rankeną. Paleiskite rankenas, abejomis rankomis suimkite kotą ir atsargiai išlaisvinkite mechanizmą.</li> </ul> <p><b>Apvalių pjūklo ašmenų naudojimas</b></p> <p><b>⚠ PERSPĖJIMAS:</b> apvalūs pjūklo ašmenys tinka krūmams retinti ir mažiems, iki 5 cm storio medžiams pjauti. Nepjaukite storesnių medžių, nes ašmenys gali įstrigti arba staigiai trūktelėti valomąjį pjūklą į priekį. Taip galite pažeisti ašmenis arba nesuvaldyti valomojo pjūklo ir rimtai susižeisti.</p> <p><b>⚠ PERSPĖJIMAS:</b> pjūklinius ašmenis galima naudoti tik kartu su tinkama apsauga (žr. 59 psl. esančią lentelę), dviguba rankena ir dvigubais saugos diržais su atlaisvinimo mechanizmu.</p> <p><b>Krūmų pjovimas su pjūkliniais ašmenimis</b></p> <ul style="list-style-type: none"> <li>Nupjaunami ploni stiebai ir krūmai. Dirbkite pjovimo judesiais, siūbuokite į šonus.</li> <li>Vienu pjovimo judesiu bandykite nupjauti kelis stiebus.</li> <li>Jei pasitaiko kietos medienos stiebų grupė, pirmiausiai išvalykite zoną aplink šią stiebų grupę. Pirmiausiai pjaukite stiebus, esančius tokios grupės išorėje ir aukštesnėje stiebo vietoje, negu reikia - tada pjūklas neužstrigs. Vėliau pjaukite tokiam stiebo aukštyje, kokiam reikia. Po to pamėginkite ašmenimis pasiekti grupės centre esančius stiebus. Jei pasiekti vis tiek sunku, pjaukite stiebus aukščiau, negu reikia, ir leiskite jiems nuvirsti. Taip sumažinsite užstrigimo pavojų (<b>71 pav.</b>).</li> </ul>	<p><b>使用割木圆刀进行森林疏伐</b></p> <ul style="list-style-type: none"> <li>在切割较粗树干时，波动危险将增加。因此避免用圆刀12点到3点间的切割区域进行切割 (<b>图67</b>)。</li> <li>要令树干向左倒下，必须将树基用力向右推。倾斜圆刀，使之与右下方垂直，施加确切的压力。同时用圆刀防护板推动树干。用圆刀3点到5点间的切割区域进行切割。在用圆刀继续向前切割时，应让发动机全速运转 (<b>图68</b>)。</li> <li>要令树干向右倒下，必须将树基用力向左推。倾斜圆刀，使之与右上方垂直。用圆刀3点到5点间的切割区域进行切割。令圆刀的旋转方向将树基向左推 (<b>图69</b>)。</li> <li>要令树干向前倒下，必须将树基用力向右推。将圆刀又快又准向后拉 (<b>图70</b>)。</li> <li>如果树干非常靠近，操作应适当进行。</li> <li>如果圆刀卡在树干里，不要猛拉割灌机来抽出圆刀。这样做会损坏圆刀、锥形杯罩、传动轴或自行车式把手。应松开把手，用双手抓住传动轴并轻拉割灌机来抽出圆刀。</li> </ul> <p><b>割木圆刀的使用</b></p> <p><b>⚠ 警告:</b> 割木圆刀适合切割荆棘和直径最大5 cm的小树。不要切割更大直径的树木，因为圆刀可能会卡住并向前弹起。这样可能会损坏圆刀或导致割灌机失控，从而造成严重人身伤害。</p> <p><b>⚠ 警告:</b> 割木圆刀只可在有专用防护板、自行车式把手和有松扣机构的双背带时才能使用 (参阅第 59 页的表格)。</p> <p><b>使用割木圆刀进行割灌</b></p> <ul style="list-style-type: none"> <li>细树干和荆棘被割除。从一侧到另一侧交换走动进行切割。</li> <li>设法用单一方式切割不同树干。</li> <li>如果树干的木质特别硬，在树组周围的区域前进行疏伐。开始时切割树组外围的树干最高部位，以免占空间过多。然后按所需高度切割树干。现在在树组内用圆刀进行切割，从树组的中心开始。如果仍难以进入树组内，切割树干的最高部位并让其倒下。这样可减少占空间过多的危险 (<b>图71</b>)。</li> </ul>

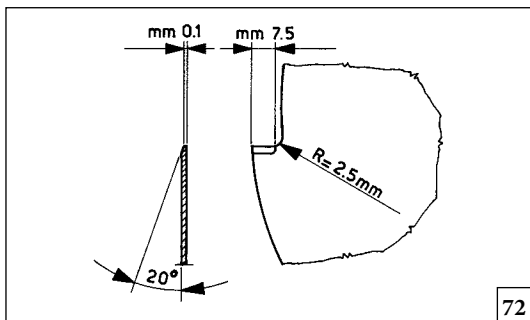

72

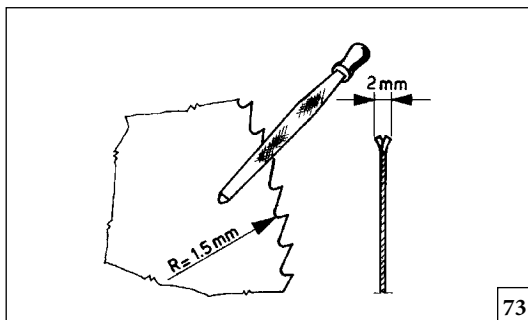

73

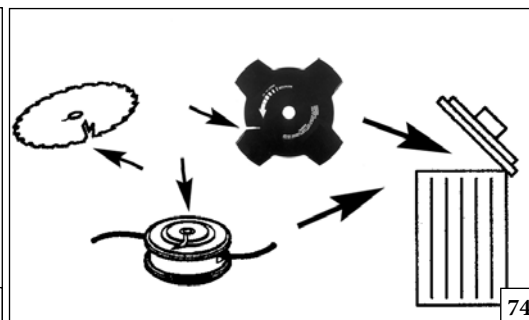

74

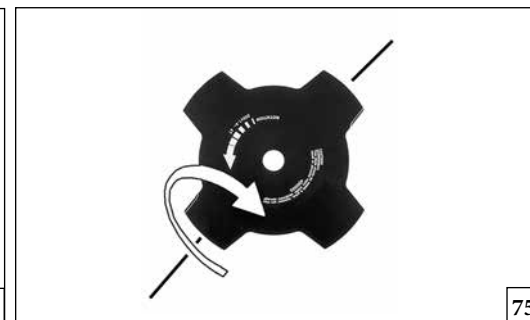

75

Magyar

Suomi

Latviski

## KARBANTARTÁS

## HUOLTO

## TEHNISKĀ APKOPE

## FÜSZEGÉLYNYÍRÓ PENGÉ ÉLÉZÉSE (2-3-4 FOGAS)

1. A fűszegélynyíró pengéket meg lehet fordítani: amikor az egyik oldal már nem éles, a pengét meg lehet fordítani és a másik oldalát használni (75. ábra).
2. A fűszegélynyíró pengéket egyszerűvonalú lapos reszelővel lehet élezni (76. ábra).
3. Az egyensúly fenntartása végett minden vágóélt egyenletesen élézzünk.
4. Ha a pengék élézése nem megfelelő, a gép rendellenes vibrálását okozhatják, aminek következtében a pengék eltörnek.

## ÉLÉZÉSE

A tárcsa általános állapotát mindig ellenőrizzük. A tárcsa megfelelő élézése a fűszegélynyíró maximális teljesítményét biztosítja.

A fogak élzéséhez köszörűt használjunk, az 72-73 ábrán látható mértékben apránként köszörüljük a fogakat.

## A FÜRÉSZLAP MEGÉLÉZÉSE

- Ld. a vágóadapter csomagolásán a megfelelő élezésre vonatkozó utasításokat.
- A megfelelően megélezett kés fontos a hatékony munka biztosítása érdekében és azért, hogy a lap és az irtáshoz használt fűrész ne kopjon fölöslegesen (77. ábra).
- Ügyeljen rá, hogy a lap reszelés közben jól meg legyen támasztva. 5,5 mm-es körreszelőt használjon.
- A reszelés szöge 15° legyen. Jobbra haladva reszelje meg a lap minden második fogát, balra haladva pedig a köztes fogakat. Ha a lapot nagyon összeverték a kövek, lehet, hogy a fogak felső széléit kivételes esetekben lapos reszelővel kell megmunkálni. Ilyenkor ezt a műveletet reszelés előtt körreszelővel kell végezni. A felső szélekből minden fognál ugyanolyan mennyiséget kell lereszelní (78. ábra).

**⚠ FIGYELEM!** - Rossz vágószerszám, vagy rosszul élezett penge növeli az ütés veszélyt. Ellenőrizzük a fűszegélynyíró éleket, hogy nincs-e rajtuk sérülés, vagy repedés, ilyen esetben cseréljük ki őket (74. ábra).

**⚠ VIGYÁZAT:** Soha ne végezzen javítást a sérült vágóadaptereken a kés hegesztése, kiegyenesítése vagy átalakítása útján. Az ilyen eljárások miatt darabok válhatnak le a vágóeszköztől, ami súlyos vagy halálos sérüléseket okozhat.

## RUOHOTERIEN TEROITUS (2-3-4 HAMMASTA)

1. Ruohoterät ovat käännettäviä: kun yksi puoli ei enää ole terävää, voit kääntää terän ja käyttää toista puolta (Kuva 75).
2. Ruohoterät teroitetaan tasaisella yksinkertaisella viilalla (Kuva 76).
3. Tasapainon säilyttämiseksi viilaaminen täytyy tehdä tasaisesti joka puolelta.
4. Jos teriä ei ole teroitettu oikein, ne saattavat aiheuttaa koneen epänormaalia ääntä, joka voi johtaa terien rikkoutumiseen.

## TEROITUS

Tarkista aina terän yleiskunto. Terän oikeanlainen teroitus parantaa trimmerin tehoa.

Hampaat teroitetaan hiomaviilalla vähän kerrallaan noudattaen kuvissa 72-73 näkyviä kulumia ja mittoja.

## SAHANTERÄN TEROITTAMINEN

- Lue teroitushjeet leikkuuterän pakkauksesta.
- Oikein teroitettu terä on oleellinen tehokkaan työskentelyn mahdollistamiseksi ja terän ja raivaussahan tarpeettoman kulumisen välttämiseksi (Kuva 77).
- Terän tulee olla hyvin tuettu viilauksen aikana. Käytä 5,5 mm:n pyöröviilaa.
- Viilauskulma on 15°. Viilaa vuorotaisesti hampaat oikealle ja väliin olevat vasemmalle. Jos terä on rosoutunut pahasti kivistä, hampaiden yläreunat on mahdollisesti oikaistava lattaviilalla poikkeustapauksissa. Mikäli näin on, toimenpide on tehtävä ennen pyöröviilakäsittelyä. Yläreunoja on viilattava alas saman verran kaikille hampaille (Kuva 78).

**⚠ HUOMIO!** - Väärä leikkuuterä tai väärin teroitettu terä lisää takaiskuvaaraa. Tarkista ruohoterät. Jos niissä näkyy halkeamia tai muita vaurioita, vaihda ne (Kuva 74).

**⚠ VAROITUS:** Älä koskaan korjaa vaurioituneita leikkuuteriä hitsaamalla, suoristamalla tai muotoa muuttamalla. Tämän seurauksena voi olla leikkuutyökalan osien irtoaminen ja vakavia henkilövahinkoja tai hengenvaara.

## AUGU GRIEŽAMO INSTRUMENTU UZASINĀŠANA (2-3-4 ZOBINI)

1. Augu griežamie asmeņi ir lietojami no abām pusīm: kad viena puse vairs nav asa, asmeni var apgriezt otrādi un lietot otru pusi (75.zīm.).
2. Augu griežamos asmeņus uzasina, lietojot vienkāršu plakanu vīli (76.zīm.).
3. Lai saglabātu līdzsvaru, visus zobīņus asiniet parastā veidā.
4. Ja asmeņi nav pareizi uzasināti, tas var izraisīt ierīces neadekvātas vibrācijas ar sekojošu pašu asmeņu salūšanu.

## UZASINĀŠANA

Vienmir pārbaudiet diska vispārīgo stāvokli. Ja disks ir pareizi uzasināts, krūmgriezis darbojas ar maksimālu efektu. Lai uzasinātu zobīņus, lietojiet vīli, veicot vieglus pieskārienus, ievīrojot 72.-73.zīm. norādītos leņķus un izmērus.

## ZĀGA ASMENS ASINĀŠANA

- Lasiet norādes par asināšanu uz griezējierīces iepakojuma.
- Pareizi uzasināts asmens ir svarīgs, lai darbs būtu efektīvs un nerastos nevajadzīgs asmens un krūmzāga nolietojums (77. att.).
- Pārlicinieties, ka asmens, kad to asināt, ir labi nostiprināts. Izmantojiet 5,5 mm apaļo vīli.
- Vīlēšanas leņķis ir 15 grādu. Asiniet pārmaiņus katru otro zobu uz labo pusi un zobus tiem pa vidu uz kreiso pusi. Ja asmens ir cietis saskarsmē ar akmeņiem, izņēmuma gadījumos var būt vajadzīgs uzasināt zobu smailēs ar plakanu vīli. Ja tā, tas jāizdara pirms vīlēšanas ar apaļo vīli. Zobu smailēs jānovilē vienādi daudz visiem zobiem. (78. att.)

**⚠ UZMANĪBU!** - Viens nepareizs griešanas instruments vai viens nepareizi uzasināts asmens palielina pretsitiena risku. Pārbaudiet augu griežamos asmeņus, lai noteiktu bojājumus vai lūzumus; ja tie ir bojāti, nomainiet tos (74.zīm.).

**⚠ BRĪDINĀJUMS:** Nekādā gadījumā nelabojiet griezējierīces ar metināšanu, iztaisnošanu vai formas izmainīšanu. Tas var radīt griezējierīces sadrupšanu, un atplisušie gabali var radīt nopietnus vai nāvējošus ievainojumus.



76



77

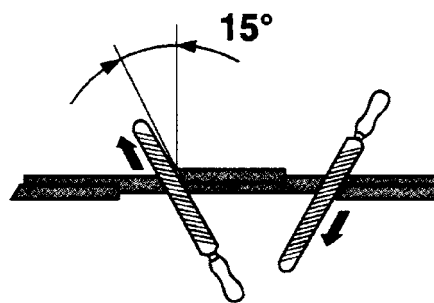

78

Eesti keel

Lietuvių k.

中文

## HOOLDUS

## TECHNINĖ PRIEŽIŪRA

## 维修保养

## MURUNIIDU LÕIKETERA TERITAMINE (2-3-4 HAMB PUHUL)

1. Muruniidu lõiketerad on ümberpööratavad. Kui üks külg ei ole enam piisavalt terav, võib selle ümber pöörata ja kasutada teist külge (joon. 75).
2. Muruniidu lõiketera teritatakse ühesuunaliselt rasterdatud lapikviili abil (joon. 76).
3. Õige tasakaalu säilitamiseks tuleb kõiki lõiketera servi ühtlaselt teritada.
4. Ebaõige lõiketerade teritus võib põhjustada seadme ebanormaalselt vibratsiooni ja lõiketera purunemist.

## LÕIKEKETTA TERITAMINE

Lõikeketta üldseisu tuleb pidevalt kontrollida.

Kui lõikeketas on õigesti teritatud, on seadme töövõime maksimaalne. Hammastust teritatakse viili või käia abil. Teritatakse kergete lükete abil, kusjuures tuleb kinni pidada joon. 72-73 toodud nurkade suurus ja teisi dimensioone.

## SAELEHE TERITAMINE

- Vt lõikeseadme pakendilt juhiseid õige teritamise kohta. Õigesti teritatud tera on oluline töhusa töö seisukohalt ning vältimaks tera ja raadamissae tarbetut kulumist (joonis 77).
- Veenduge tera viilides, et see on korralikult toetatud. Kasutage 5,5 mm ümarviili.
- Viilimisnurk on 15°. Viilige vahelduvaid hambaid paremale ja vahepealseid hambaid vasakule. Kui lõiketera on kivide poolt tugevasti armistatud, võib erijuhtudel olla vajalik kasutada hammaste ülaservad lamedat viili. Sel juhul tuleks seda teha enne ümarviiliga viilimist. Kõigi hammaste ülemised servad tuleb ühepalju maha viilida (Joonis 78).

**⚠ HOIATUS!** – Vale lõikeketta kasutamine ja ebaõige lõikeketta teritus suurendab tagasiöögi ohtu. Kontrollige, et lõikekettal ei ole mõrasid ega pragusid, nende ilmlemisel tuleb lõikeketas välja vahetada (joon. 74).

**⚠ HOIATUS:** Ärge kunagi parandage defektseid lõikeseadmeid keevitamise, õgvendamise või kaju muutmise teel. See võib põhjustada lõikeseadme osade lahtitulekut ja tuua kaasa tõsisel või surmaga lõppevaid vigastusi.

## PJOVIKLIO AŠMENŲ GALANDIMAS (2-3-4 DANTUKAI)

1. Pjoviklio ašmenis galima apsukti: atšipus vienai pusei, ašmenis galima apversti ir naudoti kitą pusą (75 pav.).
2. Pjoviklio ašmenys galandami naudojant plokščią vienos įrantos dildą (76 pav.).
3. Tam, kad balansas būtų teisingas, visus pjovimo kraštus apdildykite vienodai.
4. Jeigu ašmenys pagalandami neteisingai, įrenginyje gali atsirasti nenormalios vibracijos ir galiausiai gali sulūžti ašmenys.

## AŠMENŲ GALANDIMAS

Visada patikrinkite bendrą ašmenų būklą.

Krūmų pjoviklis veiks geriausiai tada, kai ašmenys bus teisingai pagalasti. Dantukams galasti naudokite dildą arba tekėlą; galąskite švelniais palietimais atsivėlgdami į kampus ir matmenis, nurodytus 72-73 pav.

## PJŪKLIŲ AŠMENŲ GALANDIMAS

- Tinkamo galandimo instrukcijos pateiktos ant pjovimo priedo pakuotės. Tik tinkamai pagalandus ašmenis, jie ir valomasis pjūklas veiksmingai pjaus ir be reikalo nesidėvės (77 pav.).
- Kai dildote ašmenis, pasirūpinkite, kad jie būtų tvirtai suveržti. Naudokite apvalią 5,5 mm dildę.
- Dildymo kampas: 15°. Dildykite kas antrą dantuką į dešinę pusę, o tarpuose esančius dantuku - į kairę pusę. Išskirtiniais atvejais, jei ašmenis smarkiai suskaldė akmenys, viršutinius dantukų kraštus gali tekti papildyti plokščia dilde. Tokiu atveju tai reikia atlikti prieš dildant apvalia dilde. Visų dantukų viršutinius kraštus reikia nudildyti vienodai (78 pav.).

**⚠ PERSPĖJIMAS!** - Netinkamo tipo pjoviklis arba neteisingai pagalasti ašmenis padidins atotrūkimo pavojų. Patikrinkite pjoviklio ašmenys, ar jie nesudėvėjo ir ar nėra įskilimų; jeigu ašmenys pažeisti, juos pakeiskite (74 pav.).

**⚠ PERSPĖJIMAS:** Niekada neremontuokite pažeistų pjovimo priedų - nevirinkite, netiesinkite, nekeiskite jų formos. Jei remontuosite, pjovimo įrenginio dalys gali nukristi ir rimtai arba mirtinai sužeisti.

## 割草刀片(2-3-4齿)的磨削

1. 割草刀片可反转使用: 当一边不再锋利时, 可反转刀片使用另一侧(图5)。
2. 割草刀片可用单纹平锉磨削(图6)。
3. 要保持平衡, 应均匀磨削所有切割边缘。
4. 如果刀片磨削不正确, 会令割灌机发生异常振动, 从而导致刀片断裂。

## 齿圆刀的磨削

经常检查刀片的使用情况。

正确磨刀片可最大限度发挥割灌机的效能。

用锉刀或旋转磨石磨利刀齿, 并继续轻轻地打磨, 使其符合如图72-73 所示的角度和尺寸。

## 割木圆刀的磨削

- 正确磨削的说明请参阅刀具包装。正确使用磨利的圆刀对于有效使用和避免圆刀和挫刀表面磨损非常必要(图77)。
- 确保圆刀在磨削时牢固不动。使用5.5 mm的圆挫刀。
- 磨削角度应为15°。应向右挫一齿, 然后向左挫下一齿, 如此类推。如果圆刀被石头划损, 可能需要用平挫格外磨削齿的上端。在此情况下, 应先这样磨削, 然后再使用圆挫刀磨削。所有齿的上端都必须均匀磨削(图78)。

**⚠ 警告!** - 错误的切割工具或以错误方式磨刀会增加反弹危险。检查割草刀片是否损坏或断裂; 如有损坏应更换(图74)。

**⚠ 警告:** 不要焊接、矫直或更改损坏的刀具的形状以尝试维修。这些操作可导致刀具脱离并引起严重或致命伤害。

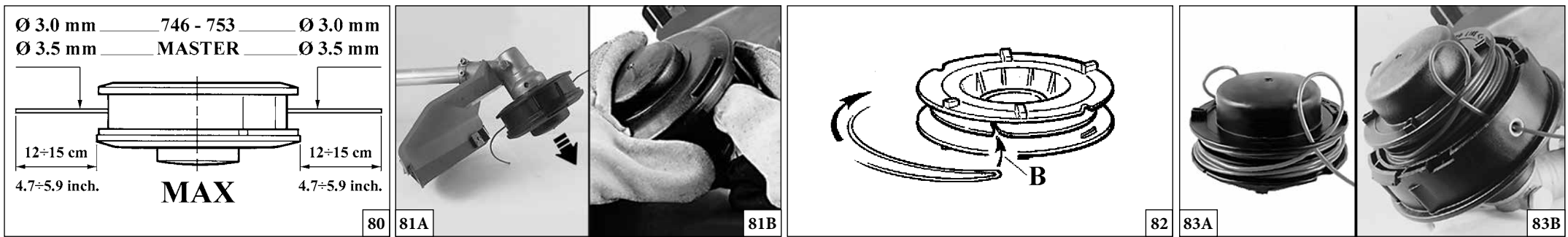

Magyar	Suomi	Latviski
<p align="center"><b>KARBANTARTÁS</b></p>	<p align="center"><b>HUOLTO</b></p>	<p align="center"><b>TEHNISKĀ APKOPE</b></p>
<p><b>NYLONSZÁLAS FEJ</b> Mindig az eredeti szállal azonos átmérőjű szálát használjunk, hogy elkerüljük a motor túlterhelését (80. ábra). <b>81A. ábra</b> A nylon szál meghosszabbításához munka közben üssük a talajhoz a fejet.</p> <p><b>MEGJEGYZÉS:</b> Ne üssük a fejet betonhoz, vagy kőhöz. Ez veszélyes lehet.</p> <p><b>A NYLONSZÁL CSERÉJE (TAP'N GO)</b> 1 - Nyomjuk le a nyelvet (81B. ábra), és vegyük le a fedelet, valamint a belső tekercset. 2 - Hajtsuk félbe a szálát, az egyik felét hagyjuk kb. 14 cm-rel hosszabbra. Rögzítsük szálát a tárcsa megfelelő vajatába (B, 82. ábra). Az egyes szálakat egyformán és anélkül, hogy összecsavarodnának tekerjük fel a nyíl irányában a saját vajatánál. 3 - A feltekerés végeztével rögzítsük a szálvéget a 83A. ábrán bemutatott módon a megfelelő ékekre. Szereljük fel a rugót. Fűzzük át a szálát a lyukakon (83B. ábra), és húzzuk ki. A fedéllel rögzítsük a fejet.</p> <p><b>A nylonzsinór cseréje a LOAD&amp;GO fejben (Ø 130 mm):</b> vágjon le 6,0 m, Ø 3,0 mm nylonzsinórt. 1. Állítsa egyenes vonalba a nyilakat, és illessze a zsinórt a fejbe (84. ábra), amíg az ki nem bújik a túldalalon (85. ábra). 2. Ossa két egyenlő részre a zsinórt (86. ábra), és ezután a gomb elforgatásával töltsse fel a fejet (87. ábra).</p>	<p><b>NAILONSIIMAPÄÄ</b> Käytä aina siimaa, jonka halkaisija on sama kuin alkuperäisellä siimalla. Näin vältät moottorin ylikuormituksen (Kuva 80). <b>Kuva 81A</b> Nailonsiiman pidentämiseksi siimapäätä lyödään maahan työskentelyn aikana.</p> <p><b>HUOMAA:</b> Älä lyö siimapäätä sementtiin tai mukulakiviin, se voi olla vaarallista.</p> <p><b>NAILONSIIMAN VAIHTAMINEN (TAP'N GO)</b> 1 - Paina kielekettä (Kuva 81B), irrota kansi ja sen sisällä oleva kela. 2 - Taita siima kahtia niin että toinen pää on noin 14 cm toista pidempi. Kiinnitä siima kelan loveen (B, Kuva 82). Kierrä molemmat siiman päät nuolen mukaisesti omalle paikalleen tasaisesti kiertämättä niitä toistensa ympäri. 3 - Kun siima on kierretty, kiinnitä se aukkoihin kuten kuvassa 83A. Asenna jousi paikalleen. Työnnä siima lenkkeihin (Kuva 83B) ja vedä se ulos. Lukitse siimapää kannen alle.</p> <p><b>LOAD&amp;GO-tyyppisen nailonsiimapään siiman vaihtaminen (Ø 130 mm):</b> leikkaa nailonsiimasta, Ø 3,0 mm, 6,0 m:n pituinen pätkä. 1. Aseta nuolet kohdakkain ja työnnä siimaa siimapäähän (kuva 84), kunnes se tulee ulos vastakkaiselta puolelta (kuva 85). 2. Jaa siima kahteen yhtä pitkään osaan (kuva 86) ja kierrä kelan ympärille kiertämällä nuppia (kuva 87).</p>	<p><b>NEILONA DIEGU GALVIŅA</b> Vienmēr lietojiet vienu un to pašu oriģināldiega diametru, lai pārāk neuzlādētu motoru (80.zīm.). <b>81A.zīm.</b> Lai pagarinātu neilona diegu, viegli nometiet galviņu uz zemes ierīces darbības laikā.</p> <p><b>IEVĒROJIET:</b> Nemetiet galviņu uz cementa vai uz bruģa: tas var būt bīstami.</p> <p><b>NEILONA DIEGA NĒMAINĪŠANA (TAP'N GO)</b> 1 - Piespiediet mēlīti (81B.zīm.) un noņemiet vāciņu un iekšējo spoli. 2 - Pārlociet diegu uz pusēm, atstājot vienu pusi apmēram 14 cm garāku par otru. Nostipriniet diegu atbilstošajā mezglā (B, 82.zīm.) uz spoles. Ietiniet bultiņas norādītā virzienā katru diegu atbilstošajā vietā parastā veidā un bez mezgliem. 3 - Kad esat ietinuši diegu, nostipriniet to attiecīgajās atverēs kā norādīts 83A.zīm.. Piestipriniet atsperi. Ieveriet diegu caurumā (83B.zīm.) un izvelciet to ārā. Nostipriniet galviņu ar vāku.</p> <p><b>Neilona auklas maiņa galvā LOAD&amp;GO (Ø 130 mm):</b> nogrieziet 6,0 m neilona auklas Ø 3,0 mm. 1. Izlīdziniet bultiņas un ievietojiet auklu galvā (84. att.) tā, lai tā izietu no pretējās puses (85. att.). 2. Sadaliet auklu divās vienādās daļās (86. att.) un pēc tam ielādējiet galvu, griežot rokturi (87. att.).</p>



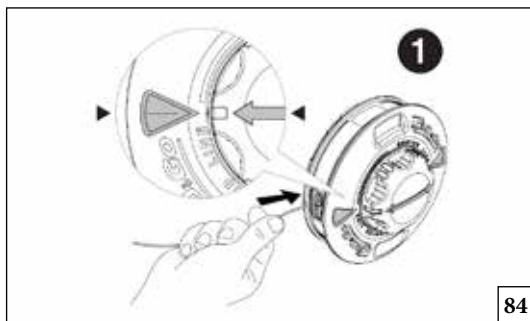

84

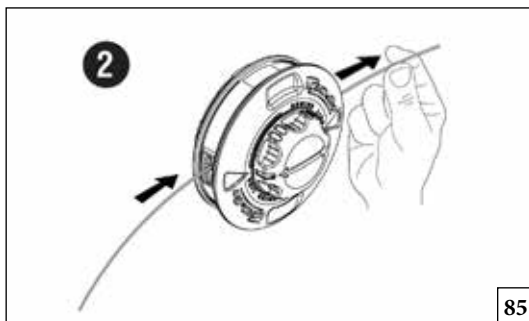

85

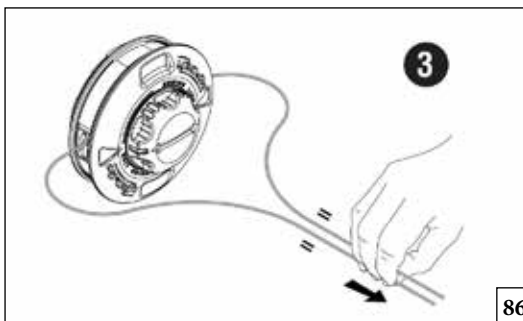

86

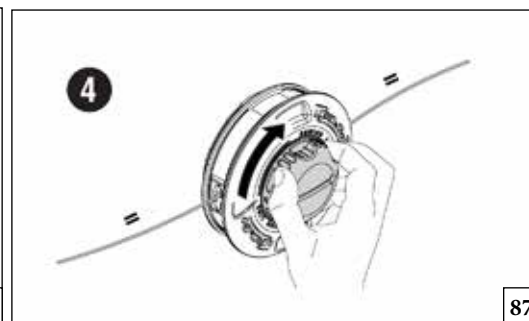

87

Eesti keel

Lietuvių k.

中文

## HOOLDUS

## TECHNINĖ PRIEŽIŪRA

## 维修保养

## NAILONJÕHVIGA TRIMMERIPEA

Mootori ülekoormuse vältimiseks tuleb kasutada üksnes samade dimensioonidega jõhve (joon. 80).

**Joon. 81A** Kui soovite trimmeripeast enam jõhvi kätte saada, koputage seda töö ajal kergelt vastu maapinda.

**MÄRKUS:** Nailonist trimmeripead ei tohi lüüa kõvade esemetega vast (betoon, kivid, jne). See võib olla ohtlik.

## NAILONJÕHVI VAHETAMINE (TAP'N GO)

- 1 - Vajutage nuppu (joon. 81B) ja eemaldage kate ning sisemine pool.
- 2 - Pange jõhv kahekorra jättes üks haru teisest 14 cm võrra pikemaks. Lukustage jõhv vastavasse sätku (B, joon. 82). Kerige jõhvi noolega tähistatud suunas, kusjuures kumbki jõhvi haru on oma nõos ja korrapäraselt.
- 3 - Kui jõhvi kerimine on lõpetatud, lukustage sälgud (joon. 83A). Paigaldage vedru. Viige jõhv läbi silma (joon. 83B) ja tõmmake seda väljapoole. Lukustage pea kaane abil.

**Nailontamiili vahetamine LOAD&GO trimmeripeas (Ø 130 mm):** lõigake 6,0 m pikkune jupp nailontamiili Ø 3,0 mm.

1. Seadke nooled kohakuti ja sisestage tamiil trimmeripeasse (jn 84) kuni see väljub vastaspoolelt (jn 85).
2. Jagage tamiil kaheks võrdse pikkusega osaks (jn 86) ja täitke trimmeripea tamiiliga, keerates nuppu (jn 87).

## NAILONINŠS VIRVŠS GALVUTŠ

Tam, kad variklis nepatirtų perkrovos, naudokite tik tokiavirvę, kurios diametras atitinka originalios virvės diametrą (80 pav.).

Tam, kad iš pjovimo galvutės išlystų daugiau virvės, dirbdami galvutę atsargiai padaužykite į žemę (**81A pav.**).

**PASTABA:** nailoninės virvės galvutės niekada nesmūgiuokite į kietus daiktus, pavyzdžiui, betoną ar akmenis, nes galvutė gali būti pažeista.

## NAILONINŠS VIRVŠS PAKEITIMAS (TAP'N GO)

- 1 - Paspauskite fiksatorių (81B pav.), nuimkite dangtelį ir išimkite vidinę ritę.
- 2 - Virvę sulenkite vieną galą palikdami 14 cm ilgesnį už kitą galą. Virvę užfiksuokite į rantoje (B, 82 pav.). Vienodai susukite virvę rodyklės kryptimi, kad kiekvienas galas būtų savo plyšyje ir kad virvės nesusikryžiuotų.
- 3 - Virvės susukimo gale ją užfiksuokite prapjovose (83A pav.). Sumontuokite spyruoklę. Virvę prakiškite pro ašelę (83B pav.) ir patempkite ją išorę. Galvutę užfiksuokite dangteliu.

**Nailoninės virvutės LOAD&GO genėtuvo galvutėje pakeitimas (Ø 130 mm):** atpjaukite 6,0 m nailoninės virvutės Ø 3,0 mm.

1. Sulygiuokite rodykles ir virvutę kiškite į genėtuvo galvutę (84 pav.) tol, kol ji pasirodys priešingoje pusėje (85 pav.).
2. Virvutę padalinkite į dvi lygias dalis (86 pav.) ir tada užtaisykite genėtuvo galvutę sukdami rankenėlę (87 pav.).

## 尼龙绳头

只使用与原装绳一样粗细的绳子，避免发动机超载（图）。

**图81A:** 为了使更多的线伸出剪切头，工作时轻轻地在地面上敲打绳头。

**注意:** 严禁用尼龙绳头碰撞硬的地方，如水泥地或石头，这将很危险。

## 尼龙绳头的更换 (TAP'N GO)

- 1 - 按下突出部分(图1B)，拆下盖子和线轴
- 2 - 对折绳子，使一端比另一端长14厘米。将绳子锁在线轴槽口B(图2)。按箭头方向绕线；每端在各自的槽口而互不交叉。
- 3 - 如图83A所示将绕线的末端锁在槽口，装上弹簧，通过孔眼(图B)滑动尼龙绳并向外拉动，用盖子锁紧尼龙绳头。

**更换LOAD&GO打草头的尼龙线 (Ø 130 mm):** 剪切6.0 m, Ø 3.0 mm的尼龙线。

1. 对准箭头并插入打草头(图84)内，直至在另外一端伸出为止(图85)。
2. 把尼龙线分为相等的两半(图86)，然后转动旋钮来加载打草头(图87)。



88

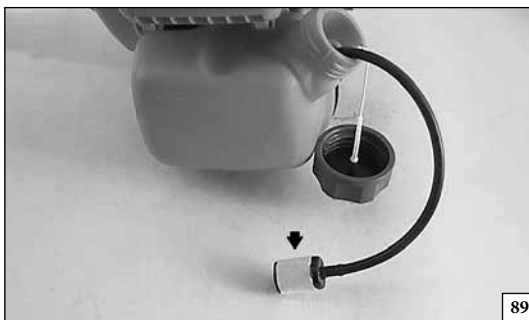

89



90

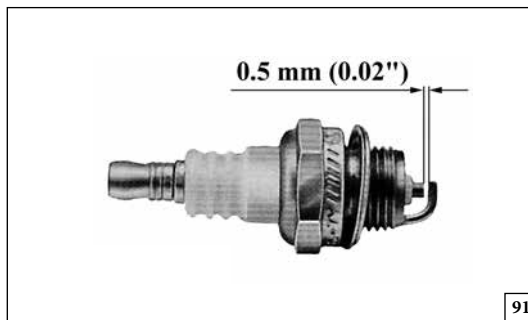

91

Magyar

Suomi

Latviski

## KARBANTARTÁS

## HUOLTO

## TEHNISKĀ APKOPE

**▲ FIGYELEM!** - A karbantartási műveletek végzése közben mindig viseljük védőkesztyűt. Meleg motornál ne végezzünk karbantartást.

## LÉGSZŰRŐ

A motor teljesítmény jelentős csökkenése esetén ellenőrizzük a levegőszűrőt (C, 88. ábra). Távrolról, belülről kifelé fúvassa le a sűrített levegővel. Ha szennyezett vagy sérült, cserélje ki. Mielőtt az új szűrőt behelyezzük a fedél belső oldaláról és a szűrő körüli területről a nagyobb szennyeződésekét távolítsuk el.

## ÜZEMANYAGSZŰRŐ

Rendszeresen ellenőrizzük az üzemanyagszűrő állapotát. Ha az üzemanyagszűrő szennyezett, az a beindításnál nehézséget okoz, és csökkenti a motor teljesítményét. A szűrőt tisztításhoz vegyük ki az üzemanyag nyílásból; ha erősen szennyezett, cseréljük ki (89. ábra).

## MOTOR

A henger bordáit rendszeresen tisztítsuk ecsettel vagy sűrített levegővel (90. ábra). A hengeren felgyülemelő szennyeződés a motor működését károsan befolyásoló túlhevüléshez vezethet.

Sűrített levegővel vagy ecsettel tisztítsuk meg a légszűrőalátét alatt található hűtőrácsot is (A, 93A. ábra). A művelet megkönnyítése érdekében nyissuk ki és vegyük le a légszűrő fedelét.

## GYERTYA

Javasoljuk a gyertya rendszeres tisztítását, és az elektrodák távolságának ellenőrzését (91. ábra). NGK BPMR7A vagy más márkájú, azonos hőfokú gyertyát használjunk.

## KÚPOS PÁR

30 óránként vegyük le a kúppár csavarját (A, 92A-B ábra), és ellenőrizzük a zsír szintjét. Ne használjon 10 grammnál többet. Molibdén diszulfidos jómínőségű zsírt használjunk.

## ERŐÁTVITEL

A (D, 93. ábra) merev cső csatlakozó illesztéket 30 munkaóránként kenje molibdén biszulfidos zsírral.

**▲ HUOMIO!** – Huoltotoimenpiteiden aikana on aina käytettävä suojakäsineitä. Älä tee huoltotoimenpiteitä moottorin ollessa lämmin.

## ILMASUODATIN

Mikäli moottorin teho heikkenee huomattavasti, tarkista ilmasuodatin (C, Kuva 88). Puhalla paineilmaa määrättyä etäisyydeltä sisältä ulospäin. Vaihda, jos se on likainen tai vioittunut. Poista lika kannen sisäpuolelta ja suodattimen ympäristöstä ennen kuin asetat uuden suodattimen paikalleen.

## POLTTOAINESUODATIN

Tarkista polttoainesuodattimen kunto säännöllisesti. Likainen suodatin vaikeuttaa käynnistämistä ja heikentää moottorin tehoa. Kun suodatin täytyy puhdistaa, ota se irti polttoaineen täyttöaukosta. Jos se on hyvin likainen, vaihda se (Kuva 89).

## MOOTTORI

Puhdista sylinterin siivet säännöllisesti sudilla tai paineilmalla (Kuva 90). Epäpuhtauksien kerääntyminen sylinteriin voi aiheuttaa ylikuumenemista, joka heikentää moottorin toimintaa.

Puhdista myös ilmansuodattimen kehikon alapuolella oleva jäädytysalikkö (A, kuva 93A) paineilmalla tai harjalla. Toimenpide on helpompi tehdä, kun avaat ja irrotat suodattimen kannen.

## SYTYTYSTULPPA

Puhdista sytytystulppa säännöllisesti ja tarkista elektrodien mitta (Kuva 91). Käytä sytytystulppaa NGK BPMR7A tai muuta merkkiä, jonka lämpöaste on vastaava.

## KARTIOHAMMASPYÖRÄPARI

Joka 30 työtunnin jälkeen kartiohammaspyöräparin ruuvi (A, Kuva 92A-B) täytyy irrottaa rasvan tason tarkistamista varten. Älä lisää rasvaa enempää kuin 10 grammaa. Käytä hyvälaatuista molybdeenisulfidirasvaa.

## VOIMANSIIRTO

Voitele joka 30 työtunnin jälkeen jäykän putken liitostappi (D, Kuva 93) molybdeenisulfidirasvalla.

**▲ UZMANĪBU!** - Veicot tehnisko apkopi, vienmēr velciet speciālos cimdus. Neveiciet tehnisko apkopi, ja motors ir karsts.

## GAISA FILTRS

Gadījumā, ja motora jauda pamazām zūd, pārbaudiet gaisa filtru (C, 88.zīm.). No attāluma iepūstiet saspiesto gaisu tā, lai plūsma būtu vērsta no iekšpusēs uz ārpusi. Ja tas ir netīrs vai bojāts, nomainiet to. Pirms pieskrūvējat jaunu filtru, iztīriet raupjus netīrumus no vāka iekšpusēs un no filtra apkārtējās zonas.

## KARBURATORA FILTRS

Regulāri pārbaudiet karburatora filtra stāvokli. Netīrs filtrs var traucēt motora iedarbināšanu un pasliktināt motora darbību. Lai iztīrītu filtru, izņemiet to no degvielas iepildīšanas atveres; ja tas ir pārāk netīrs, raugieties, lai tas tiktu nomainīts (89.zīm.).

## MOTORS

Regulāri iztīriet cilindra iekšpusi ar birstīti vai saspiegtu gaisu (90.zīm.). Netīrumu uzkrāšanās cilindrā var izraisīt bistamu motora pārkaršanu. Ar saspiegtu gaisu vai birstīti notīriet arī dzesēšanas režģi (A, 93A. att.), kas atrodas zem gaisa filtra stiprinājuma. Lai atvieglotu šo darbību, atveriet un noņemiet gaisa filtra pārsegu.

## AIZDEDZES SVECE

Ir ieteicams regulāri iztīrīt aizdedzes sveci un pārbaudīt elektrodu attālumu (91.zīm.). Lietojiet aizdedzes sveci NGK BPMR7A vai citas markas aizdedzes sveci ar tādām pašām termiskajām īpašībām.

## KONISKĀIS SAVIENOJUMS

Pēc katrām 30 darba stundām, noņemiet skrūves (A, 92A-B zīm.) no koniskā savienojuma un pārbaudiet eļļas līmeni. Neiepidiet vairāk kā 10 gramus. Lietojiet augstas kvalitātes molibdēna biosulfīda eļļu.

## TRANSMISIJA

Ieļļojiet cietās caurules savienojumus (D, 93.zīm.) ar molibdēna disulfīdu ik pēc 30 darba stundām.

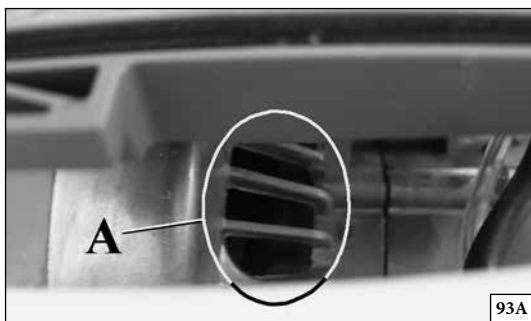
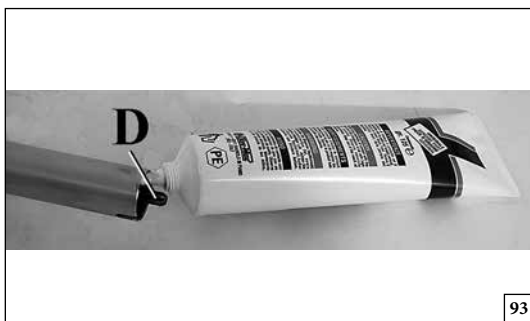
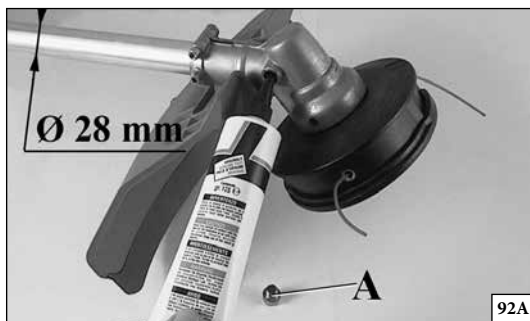













Eesti keel	Lietuvių k.	中文
<p align="center"><b>HOOLDUS</b></p>	<p align="center"><b>TECHNINŠ PRIEŽIŪRA</b></p>	<p align="center"><b>维修保养</b></p>
<p><b>⚠ HOIATUS!</b> – Seadme hooldamisel tuleb alati kanda kaitsekindaid. Seadet ei tohi hooldada siis, kui mootor on tuline.</p> <p><b>ÕHUFILTER</b> Kui seadme tööjõudlus langeb, tuleb kontrollida õhufiltrit (C, joon. 88). Puhastage resti suruõhuga ja otsikut sellest teatud kaugusel hoides väljastpoolt sissepoole. Kui see on määrdunud või vigastatud, asendage uuega. Enne uue filtri paigaldamist tuleb veenduda, et kaas ja tugi on puhtad.</p> <p><b>KÜTUSEPAAK</b> Kütusefiltrit tuleb aegajalt kontrollida. Must filter võib põhjustada seadme käivitusraskusi ja vähendada mootori efektiivsust. Filtri vahetamiseks tuleb see paagi tankimisavast eemaldada. Kui see on liiga must, tuleb see välja vahetada (joonis 89).</p> <p><b>MOOTOR</b> Puhastage silindri katte ribisid (joon. 90) regulaarselt harja või suruõhu abil. Silindri välispinnal olev mustus võib põhjustada mootori ülekuumenemise. Puhastage suruõhu või harjaga ka õhufiltri toe all olev jahutusvõre (A, joon.93A). Seda on lihtsam teha, kui eemaldate õhufiltri kaane.</p> <p><b>SÜÜTEKÜÜNAL</b> Süüteküünla puhtust ja elektroodi vahet tuleb regulaarselt kontrollida (joon. 91). Kasutage NGK BPMR7A või teisi samasuguse soojusastmega süüteküünlaid.</p> <p><b>HAMMASRATASTIK</b> Iga 30 töötunni järel tuleb hammasratas jõuülekaneseadme korpuse kruvi (A, joon. 92A-B) eemaldada ja kontrollida määrdet hulk. Ärge kasutage rohkem kui 10 grammi. Kasutage kõrgekvaliteetset molübdeenbisulfaat määret.</p> <p><b>ÜLEKANNE</b> Määrige jääga toru (D, joonis 93) ühendusi iga 30 töötunni järel molübdeendisulfridiga.</p>	<p><b>⚠ PERSPĖJIMAS!</b> – Techninės priežiūros metu visada mūvėkite apsaugines pirštines. Techninės priežiūros negalima atlikti tol, kol variklis yra karštas.</p> <p><b>ORO FILTRAS</b> Jeigu pastebimas galios sumažėjimas, patikrinkite oro filtrą (C, 88 pav.). Kiek toliau laikydami suspausto oro pistoletą, prapūskite, nukreipę suspausto oro srovę iš vidaus į išorę. Jei purvinas ar pažeistas, pakeiskite. Prieš įdėdami naują filtrą žiūrėkite, kad dangtis ir atrama būtų švarūs.</p> <p><b>DEGALŲ BAKAS</b> Reguliariai patikrinkite degalų filtrą. Dėl užsiteršusio filtro variklis gali sunkiai užsivesti ir variklis gali imti prasčiau veikti. Filtrui išvalyti atlikite šiuos veiksmus: ištraukite jį iš degalų pripildymo angos. Jeigu jis labai užsiteršęs, filtrą pakeiskite (89 pav.).</p> <p><b>VARIKLIS</b> Naudodamiesi šepetėliu arba suspaustu oru reguliariai valykite cilindro sparnelius (90 pav.). Dėl nešvarumų, esančių ant cilindro, variklis gali pavojingai perkaisti. Taip pat suspaustu oru arba šepetėliu nuvalykite aušinimo groteles (A, 93A pav.), esančias po oro filtro laikikliu. Norėdami tai padaryti atidarykite ir išimkite oro filtro dangtį.</p> <p><b>UŽDEGIMO ŽVAKŠ</b> Reguliariai valykite uždegimo žvakę patikrinkite nuotolį tarp elektrodų (91 pav.). Naudokite NGK BPMR7A arba kitą lygiavertės terminės kokybės priemonę.</p> <p><b>PAVAROS KORPUSAS</b> Kas 30 darbo valandų atsukite varžtą (A, 92A-B), kuris yra ant pavaros korpuso, ir patikrinkite tepalų kiekį. Pilkite ne daugiau negu 10 gramų. Naudokite aukštos kokybės molibdeno bisulfido tepalus.</p> <p><b>TRANSMISIJA</b> Kas 30 darbo valandų molibdeno disulfidu sutepkite nelanksčiojo vamzdžio jungtis (D, 93 pav.).</p>	<p><b>⚠ 警告!</b> - 进行维修保养时应戴防护手套。发动机仍热时切勿进行维修保养。</p> <p><b>空气过滤器</b> 如果发动机功率显著减少，请检查空气过滤器C(图88)是否堵塞或损坏。利用压缩空气从里往外喷气。如肮脏或损坏，请更换之。在安装新空气过滤器前，需清除顶盖内及底座的脏物。</p> <p><b>燃料过滤器</b> 定期检查过滤器，如果太脏会使得发动机启动困难，工作效率低。按如下步骤清洗滤清器：从燃料加入口移开，如果太脏进行更换(图89)。</p> <p><b>发动机</b> 用软刷或压缩空气定期清洁汽缸风叶(图90)，附着在汽缸上的杂质会导致发动机过热而引起危险。 也要利用压缩空气或刷子来清洁位于空气滤清器支座下部的冷却网格(A, 图93A)。为了便于操作，可打开并拆除空气滤清器的盖子。</p> <p><b>火花塞</b> 定期清洁火花塞并检查电极的距离(图91)。使用冠军牌NGK BP MR7A 或其它品牌相同热等级的火花塞。</p> <p><b>齿轮箱</b> 每工作30小时，拆下齿轮箱上螺丝A(图92A-B),检查润滑油量。不要注入多于10克。使用高质量的二硫化钼润滑油。</p> <p><b>传动</b> 每30工作小时用二硫化钼润滑脂润滑连接硬管的接榫(D, 图93)。</p>



Magyar	Suomi	Latviski
<b>KARBANTARTÁS</b>	<b>HUOLTO</b>	<b>TEHNISKĀ APKOPE</b>
<p>Tisztítási művelethez soha ne használjunk üzemanyagot.</p> <p><b>KARBURÁTOR</b> A karburátor beállítása előtt tisztítsuk meg a légszűrőt (C, 94. ábra), és melegítsük be a motort.</p> <p>A T minimum csavar (95. ábra) úgy van be állítva, hogy elég nagy biztonsági tartomány legyen a az alapjárat és a kuplungolási tartomány között.</p> <p><b>⚠ FIGYELEM! - Ne rongálja meg a karburátort.</b></p> <p><b>⚠ FIGYELEM:</b> A motor alapjáratánál (2500-3000 ford./perc) a tárcsa nem foroghat. Javasoljuk, hogy a vizszintteladóval vagy hivatalos márkaszervizzel végeztesse el a karburátor összes beállítását.</p> <p><b>⚠ FIGYELEM:</b> Az időjárás megváltozása, vagy az eltérő magassági szint a porlasztás megváltozását okozhatja.</p> <p><b>⚠ FIGYELEM:</b> A motor teljesítmény jelentős csökkenése esetén ellenőrizzük a levegőszűrőt (C, 94. ábra), és, hogy nincs-e el tömődve, vagy nem sérült-e. Ha szükséges, cseréljük ki. Visszaszerelése előtt a fedél belső oldaláról és a szűrő körüli területről a nagyobb szennyeződésekét távolítsuk el.</p>	<p>Älä käytä polttoainetta puhdistamiseen.</p> <p><b>KAASUTIN</b> Ennen kaasuttimen säätämistä on puhdistettava ilmasuodatin (C, Kuva 94) ja lämmitettävä moottori.</p> <p>Minimikierrosluvun ruuvi T (Kuva 95) on säädetty siten, että minimikierrosluvun ja kytkimen kytkentänopeuden välillä on sopiva turvaväli.</p> <p><b>⚠ HUOMIO:</b> Älä peukaloi kaasutinta.</p> <p><b>⚠ HUOMIO:</b> Moottorinkäytössä minimikierrosluvulla (2500-3000 kierrosta/min) levy ei pidä pyöriä. On suositeltavaa antaa kaikki kaasuttimen säätötoimenpiteet jälleenmyyjän tai valtuutetun korjaamon hoidettavaksi.</p> <p><b>⚠ HUOMIO -</b> Ilmaston ja korkeuden muutokset saattavat vaikuttaa kaasutukseen.</p> <p><b>⚠ HUOMIO:</b> Mikäli moottorin teho heikkenee huomattavasti, tarkista ettei ilmasuodatin (C, Kuva 94) ole tukossa tai viallinen. Tarvittaessa vaihda se. Poista lika kannen sisäpuolelta ja suodattimen ympäristöstä ennen kuin asetat suodattimen paikalleen.</p>	<p>Nekādā gadījumā nelietojiet degvielu(maisījumu) ierīces tīrīšanai.</p> <p><b>KARBURATORS</b> Pirms noregulējat karburatoru, iztīriet gaisa filtru (C, 94.zīm.) un sasildiet motoru.</p> <p>Minimālā režīma skrūves T (95.zīm.) ir uzstādītas tā, lai kalpotu kā laba drošības robeža starp darbību minimālajā režīmā un sažobes režīmā.</p> <p><b>⚠ UZMANĪBU! -</b> Nesalieciet karburatoru pašrocīgi.</p> <p><b>⚠ UZMANĪBU:</b> Motoram darbojoties minimālajā režīmā (2500-3000 apgriezieni/min.), diskam nav jāgriežas. Iesakām veikt visus karburācijas regulējumus pie pārdevēja vai pilnvarotāja servisa centrā.</p> <p><b>⚠ UZMANĪBU:</b> Laikapstākļi un augstums var izraisīt izmaiņas karburatora darbībā.</p> <p><b>⚠ UZMANĪBU:</b> Gadījumā, ja motora jauda pamazām zūd, pārbaudiet gaisa filtru (C, 94.zīm.), vai tas nav nosprostots vai bojāts. Ja nepieciešams, nomainiet to. Pirms to atkārtoti pievienojat, iztīriet raupjus netīrumus no vāka iekšpusē un no filtra apkārtējās zonas.</p>

--	--	--	--

Eesti keel	Lietuvių k.	中文
HOOLDUS	TECHNINĖ PRIEŽIŪRA	维护
<p>Sae puhastamisel ei tohi kasutada mootorikütuseid.</p> <p><b>KARBURAATOR</b> Enne karburaatori reguleerimist tuleb puhastada õhufilter (C, joon. 94) ja soojendada mootorit.</p> <p>Tühikäigu pöörete reguleerimiskruvi T (joon. 95) reguleeritakse ohutuse tagamiseks nii, et tühikäigu ja siduri sisselülitumise vahele jääb ohutu pööretevaru.</p> <p> <b>HOIATUS!</b> : Karburaatorit ei tohi üle koormata.</p> <p> <b>HOIATUS:</b> Kui mootor töötab tühikäigul (2500-3000 pöört minutis), ei tohi lõiketera liikuda. Soovitav on lasta kõik sisepõlemissüsteemi seadistused teostada volitatud edasimüüjal või remonditöökojal.</p> <p> <b>HOIATUS:</b> Ilmastikutingimused ja kõrgus merepinnast võivad samuti mõjutada karburaatori toimimist.</p> <p> <b>HOIATUS:</b> Kui seadme tööjõudlus langeb, tuleb kontrollida, et õhufilter (C, joon. 94) on puhas ja ei ole kahjustatud. Vajadusel tuleb filter vahetada. Enne uue filtri paigaldamist tuleb veenduda, et kaas ja tugi on puhtad.</p>	<p>Valymui niekada nenaudokite degalų.</p> <p><b>KARBIURATORIUS</b> Prieš atlikdami karbiuratoriaus reguliavimą, išvalykite oro filtrą (C, 94 pav.) ir leiskite varikliui įšilti.</p> <p>Tuščiosios eigos varžtas T (95 pav.) reguliuojamas tam, kad būtų užtikrinta saugos riba tarp veikimo tuščiaja eiga ir sankabos įjungimo.</p> <p> <b>PERSPĖJIMAS!</b> - Karbiuratoriaus nereguliuokite.</p> <p> <b>PERSPĖJIMAS:</b> varikliui veikiant tuščiaja eiga (2500-3000 aps./min.), ašmenys turi nesisukti. Dėl karbiuratoriaus reguliavimo rekomenduojame kreiptis į artimiausią įgaliotą prekybos atstovą arba techninės priežiūros dirbtuves.</p> <p> <b>PERSPĖJIMAS:</b> karbiuatoriui įtaką gali daryti oro sąlygos ir aukštis virš jūros lygio.</p> <p> <b>PERSPĖJIMAS:</b> jeigu pastebimas galios sumažėjimas, patikrinkite oro filtrą (C, 94 pav.), ar jis švarus ir nepažeistas. Jeigu reikia, filtrą pakeiskite. Prieš įdėdami naują filtrą žiūrėkite, kad dangtis ir atrama būtų švarūs.</p>	<p>不能使用汽油进行清洁。</p> <p>化油器 调节化油器前，清洗空气过滤器C(图94)并使发动机升温。</p> <p>怠速螺丝T(图95)已调节，确保空转和离合器有适当的系数。</p> <p> <b>警告！</b> - 注意：不得擅自改装化油器。</p> <p> <b>警告！</b> - 发动机空转(2500-3000 g/min)时，刀片将不旋转。建议交由您的经销商或授权维修中心进行设备的汽化调节。</p> <p> <b>警告！</b> - 天气条件和海拔高度可能影响化油器。</p> <p> <b>警告！</b> - 如果发动机功率显著减少，请检查空气过滤器C(图94)是否堵塞或损坏。如有必要，应将之更换。在安装新空气过滤器前，需清除顶盖内及底座的脏物。</p>

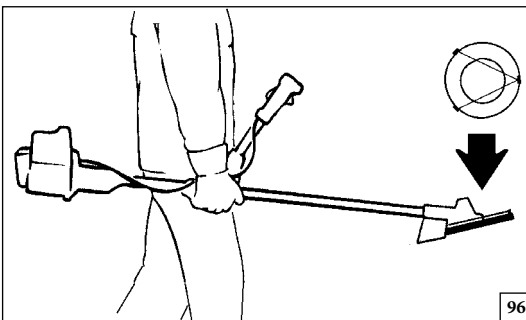

96

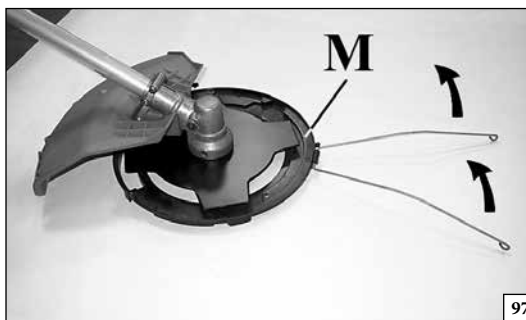

97

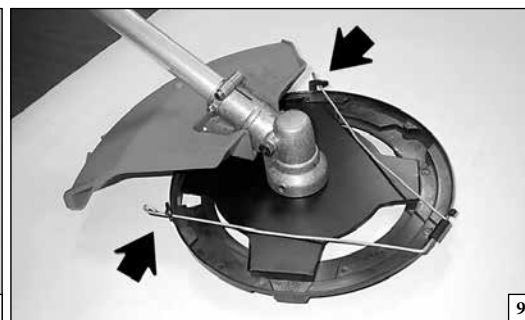

98



Magyar

Suomi

Latviski

## KARBANTARTÁS - SZÁLLÍTÁS

### RENDKÍVÜLI KARBANTÁRTÁS

Intenzív használat esetén a szezon végén, normál használat esetén két évente javasolt a szervízhálózat szakemberével átnézetni a felszerelést.

**⚠ FIGYELEM:** A jelen kézikönyvben nem említett összes karbantartási műveletet arra felhatalmazott szervíz kell, hogy végezzen. A fűszegélynyíró állandó és szabályos működésének biztosításához, ne feledjük, hogy az esetleges alkatrészcszerénél kizárólag **EREDETI ALKATRÉSZT** használjunk.

**⚠ A nem engedélyezett esetleges módosítások és/vagy a nem eredeti alkatrészek használata a gépkezelő és harmadik személyek súlyos, akár halálos sérülését okozhatják.**

### SZÁLLÍTÁS

A fűszegélynyíró álló motorral és tárcsafedéllel szállítsuk (96. ábra).

**⚠ FIGYELEM:** A fűszegélynyíróra szállításnál és tárolásnál helyezzük fel az 97-98. ábra szerinti (M) cod 4196086 tárcsafedőt.

**⚠ FIGYELEM** - A gép járművön történő szállításánál ellenőrizni kell, hogy megfelelően és erősen a járműre lett-e szíjazva. A gépet vízszintesen, üres tartállyal kell szállítani, ezenfelül ellenőrizni kell, hogy az ilyen gépekre vonatkozó érvényes előírások be legyenek tartva.

## HUOLTO - KULJETUS

### ERITYISHUOLTO

Käyttökauden päättyessä, jos laitetta on käytetty runsaasti, ja normaalkäytössä kahden vuoden välein, laite on annettava huoltoverkostomme asiantuntevan teknikon tarkistettavaksi.

**⚠ HUOMIO:** Kaikki sellaiset huoltotoimenpiteet, joita tässä oppaassa ei mainita, täytyy antaa valtuutetun korjaamon tehtäväksi. Trimmerin jatkuvan, säännöllisen toiminnan takaamiseksi on muistettava, että kun osia täytyy vaihtaa, on käytettävä ainoastaan **ALKUPERÄISIÄ VARAOSIA**.

**⚠ Valtuuttamattomat muutokset ja/tai muiden kuin alkuperäisten varaosien käyttäminen voi aiheuttaa käyttäjälle tai muille henkilöille vakavia tapaturmia tai hengenvaaran.**

### KULJETUS

Kuljeta trimmeri moottori sammutettuna ja terän suojuks paikallaan (Kuva 96).

**⚠ HUOMIO:** Jos trimmeriä täytyy kuljettaa tai se varastoidaan, asenna paikalleen terän suojuks (M), koodi 4196086, kuten kuvissa 97-98.

**⚠ HUOMIO** - Jos koneita kuljetetaan ajoneuvossa, on varmistettava, että se on kiinnitetty asianmukaisesti ja tarpeeksi tukevasti hihnoilla. Koneita kuljetetaan vaaka-asennossa, polttoainesäiliö tyhjennettynä ja noudattaen kyseisentyypisiä koneita koskevia kuljetusmääräyksiä.

## TEHNISKĀ APKOPE - PĀRVIETOŠANA

### PĀPILDUS TEHNISKĀ APKOPE

Savlaicīgi gadalaika beigās, ja tiek intensīvi lietota, ik pēc diviem gadiem normālas lietošanas apstākļos ir jānodrošina vispārīgu pārbaudi, ko jāveic specializētam tehnikam no tehniskās apkopes tīkla.

**⚠ UZMANĪBU:** Visas tehniskās apkopes darbības, kuras nav norādītas šajā lietošanas pamācībā, jāveic pilnvarotā apkopes centrā. Lai nodrošinātu pastāvīgu un regulāru ierīces darbību, atcerieties, ka ierīces detaļas jānomaina tikai un vienīgi pret **ORĪĢINĀLĀM REZERVES DETAĻĀM**.

**⚠ Patvaļīgas modifikācijas un/vai neoriģinālo rezerves daļu lietošana var novest pie operatora vai trešo personu ievainojumiem, vai nāvējošas traumas gūšanas.**

### PĀRVIETOŠANA

Pārnesājiem krūmgriezi tikai ar izslēgtu motoru un uzvilktu diska pārvalku (96.zīm.).

**⚠ UZMANĪBU:** Gadījumā, ja pārvietojat vai atkārtoti saliekat krūmgriezi, piestipriniet diska pārvalku (M) ar koda numuru 4196086 kā norādīts 97.-98.zīm.

**⚠ UZMANĪBU** - Transportējot mašīnu ar transportlīdzekli, pārliecinieties, ka tā ir droši un pareizi piestiprināta pie transportlīdzekļa ar siksnu palīdzību. Mašīna ir jātransportē horizontālā stāvoklī ar tukšu tvertni, pārliecinoties, ka netiek pārkāpti spēkā esošie līdzīgu iekārtu transportēšanas noteikumi.

--	--	--	--

Eesti keel	Lietuvių k.	中文
<p align="center"><b>HOOLDUS - TRANSPORTIMINE</b></p>	<p align="center"><b>TECHNINĖ PRIEŽIŪRA - TRANSPORTAVIMAS</b></p>	<p align="center"><b>维护 - 运输</b></p>
<p><b>SOOVITUSLIK LISAHOOLDUS</b> Soovitame intensiivselt kasutamisel iga hooaja lõpus ja normaalsel kasutamisel iga kahe aasta tagant lasta masinat kontrollida spetsialiseerunud tehnikul autoriseeritud teeninduses.</p> <p><b>⚠ TÄHELEPANU:</b> Kõiki selliseid hooldustöid, mida käesolev kasutusjuhend ei puuduta, tohib läbi viia üksnes vastavate volitustega teeninduskeskus.</p> <p>Seadme jätkukindla ja tõhusa töö tagamiseks tuleb seadme osi välja vahetada ainult <b>ORIGINAALVARUOSADE</b> vastu.</p> <p><b>⚠ Võimalikud omavolilised muudatused seadme juures ja/või mitteoriginaalartvikute kasutamine võivad põhjustada üliraskeid või surmaga lõppevaid kehavigastusi operaatorile või kolmandatele isikutele.</b></p> <p><b>TRANSPORTIMINE</b> Võsalõikur-trimmeri kandmisel peab mootor olema seisatud ning lõiketa peab olema kaitsekattega kaetud (joon. 96).</p> <p><b>⚠ TÄHELEPANU:</b> Paigaldage kettakaitse (M) nr 4196086 vastavalt joon. 97-98 enne seadme transporti või hoiule panekut.</p> <p><b>⚠ TÄHELEPANU</b> - Seadme transportimisel sõidukis veenduge, et see oleks vastavate rihmadega korralikult ja kindlalt kinnitatud. Seadet tuleb transportida horisontaalasendis, kütusepaak peab olema tühi; lisaks tuleb kontrollida, et ei rikutaks kohalikku seadusandlust sarnaste seadiste transpordi kohta.</p>	<p><b>PAPILDOMA REKOMENDUOTINA TECHNINĖ PRIEŽIŪRA</b> Jeigu įrenginys buvo eksploatuojamas intensyviai, patartina, kad sezono gale jį patikrintų įgalioto techninės priežiūros tinklo profesionalus technikas; jeigu įrenginys buvo naudojamas įprastiniu intensyvumu, tokį patikrinimą reiktų atlikti kas du metus.</p> <p><b>⚠ DĖMESIO:</b> visus techninės priežiūros darbus, kurie nenurodyti šiame vadove, turi atlikti įgaliotas techninės priežiūros centras. Tam, kad krūmų pjoviklis sklandžiai ir normaliai dirbtų, atminkite, kad jo dalis galima keisti tik <b>ORIGINALIOMIS ATSARGINŠMIS DALIMIS</b>.</p> <p><b>⚠ Dėl neaprobuotų modifikacijų ir (arba) neoriginalių dalių naudojimo operatorius arba kiti asmenys gali patirti rimtą traumą arba žūti.</b></p> <p><b>TRANSPORTAVIMAS</b> Krūmų pjoviklį nešiojant, jo variklis turi būti išjungtas, o asmenų apsaugos uždėtos (96 pav.).</p> <p><b>⚠ DĖMESIO:</b> prieš krūmų pjoviklio transportavimą arba saugojimą, uždėkite disko apsauginį elementą (M) (dalies nr. 4196086), kaip pavaizduota (97-98 pav.).</p> <p><b>⚠ PERSPĖJIMAS</b> - Mechanizmą gabendami automobilyje, pasirūpinkite, kad jis būtų tvirtai ir saugiai pritvirtintas juostomis ir diržais. Mechanizmą būtina gabenti horizontalioje padėtyje, jo degalų bakas turi būti tuščias, taip pat būtina paisyti galiojančių tokių mechanizmų gabenimo reqlamentų.</p>	<p><b>特别维护</b> 如果频繁使用，每季末请售权服务中心的专业技术人员进行一次大检。如果正常使用，则每两年进行一次。</p> <p><b>⚠ 警告！</b> - 所有未在该手册中提到的维修保养操作，将由授权的服务中心进行。为保证割灌机工作稳定正常，谨记更换零配件时只能换以<b>原装零件</b>。</p> <p><b>⚠ 未经授权的改动和/或使用非原厂附件有可能会对操作人员或第三者造成严重伤害甚至死亡。</b></p> <p><b>运输</b> 搬运割灌机时，关闭发动机并盖上刀片防护盖(图96)。</p> <p><b>⚠ 警告！</b> - 搬运或贮存割灌机时，应如图97-98所示安装代号为4196086的圆刀防护盖M。</p> <p><b>⚠ 警告</b> - 在利用车辆运输机器时，应使用皮带将机器牢牢地固定在车上。链锯应以水平位置运输，油箱必须空置，并确保遵守该类设备运输的现行规则。</p>

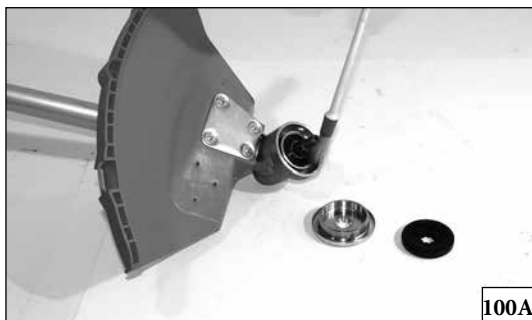

100A

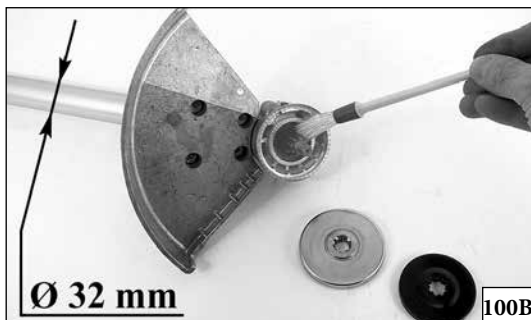

Ø 32 mm

100B



101



102

Magyar

Suomi

Latviski

## TÁROLÁS

## VARASTOINTI

## GLABĀŠANA

Ha a gép hosszabb ideig áll:

- Jól szellőztetett helyiségben ürítsük ki és tisztítsuk meg az üzemanyagtartályt. A karburátor kiürítéséhez indítsuk be a motort és várjuk meg, hogy leálljon (ha a keveréket a karburátorban hagyjuk, a membránok tönkremehetnek).
- A téli pihenőidő után az üzembe állítási eljárások megegyeznek a gép normál indítási eljárásaival (20.-28. old.).
- Végezzük el a fent leírt karbantartási műveleteket.
- Alaposan tisztítsuk meg a fűszegélynyíró és végezzük el a fémes részek kenését.
- Vegyük le a tárcsát, tisztítsuk meg, és olajozzuk a rozsdá kialakulásának elkerülésére.
- Vegyük le a tárcsa rögzítő permeket; a kúppár ágyazatát szárítsuk és tisztítsuk meg (100A-B ábra).
- Engedjük le az üzemanyagot a tartályból, és helyezzük vissza a dugót.
- A hűtőnyílásokat (101. ábra) és a légszűrőt (102. ábra) gondosan meg kell tisztítani.
- Száraz helyen, lehetőleg a talajjal nem közvetlen kapcsolatban és hőforrásoktól távol tároljuk a gépet.

Kun laitetta ei käytetä pitkään aikaan:

- Tyhjennä ja puhdista polttoainesäiliö hyvin ilmastoidussa tilassa. Kaasutin tyhjennetään käynnistämällä moottori, jonka jälkeen odotetaan, kunnes moottori sammuu (jos kaasuttimeen jää polttoaineseosta, kalvot voivat vahingoittua).
- Talvivarastoinnin jälkeen suoritetaan samat käyttöönottotoimenpiteet kuin konetta tavallisesti käynnistettäessä (sivu 20-28).
- Noudata kaikkia edellä kuvattuja huolto-ohjeita.
- Puhdista trimmeri huolellisesti ja rasvaa metalliosat.
- Irrota terä, puhdista ja voitele se, jotta se ei pääse ruostumaan.
- Irrota terän kiinnityslaipat, puhdista ne ja voitele kartiohammaspyöräparin pesä (Kuva 100A-B).
- Tyhjennä polttoainesäiliö ja sulje sen korkki.
- Puhdista huolellisesti jäähdytysaukot (Kuva 101) ja ilmansuodatin (Kuva 102).
- Säilytä kuivassa tilassa, irti maasta, jos mahdollista, ja etäällä lämmönlähteistä.

Kad ierice netiek darbināta ilgu laiku:

- Iztukšojiet un iztīriet degvielas tvertni labi vēdinamā vietā. Lai iztukšotu karburatoru, iedarbiniet motoru un nogaidiet, līdz tas apstājas (atstājot maisījumu karburatorā, var tikt bojātas membrānas).
- Lai sagatavotu ierīci darbam pēc ziemas perioda, jāveic tās pašas darbības, kas nepieciešamas normālai iekārtas iedarbināšanai (20.-28. lpp.).
- Levērojiet visus iepriekšnorādītos tehniskās apkopes noteikumus.
- Rūpīgi iztīriet krūmgriezi un ieeļļojiet metāliskās daļas.
- Noņemiet disku, iztīriet un ieeļļojiet to, lai izvairītos no rūsas.
- Noņemiet diska nostiprināšanas atbalsta gredzenu; iztīriet, nosusiniet un ieeļļojiet koniskā savienojuma pamatni. (100A-B zīm.).
- Izlejiet degvielu no tvertnes un uzskrūvējiet vāciņu.
- Rūpīgi notīriet dzesēšanas atveres (101. att.) un gaisa filtru (102. att.).
- Galbāji ierīci sausā vidē, ja iespējams, nelieciet to uz grīdas un turiet tālu no siltuma izdales avotiem.



--	--	--	--









Eesti keel	Lietuvių k.	中文
HOIDMINE	SAUGOJIMAS	贮存
<p>Kui masinat on vaja hoida kaua:</p> <ul style="list-style-type: none"> <li>- Tühjendage ja puhastage kütusepaak hästi ventileeritud alal. Tühjendamiseks käivitage mootor ja oodake kuni kütus lõppeb ja mootor seiskub (kütusesegu karburaatorisse jätmise võib kahjustada membraane).</li> <li>- Seadme peale talvist hoiustamist tööle võtmise protseduurid on samad, kui igapäevaseks tööks käivitamisel (lk 21-29).</li> <li>- Järgige kõiki eelpool toodud hooldusjuhiseid.</li> <li>- Seadet tuleb puhastada täielikult ning määrada selle metalloosi.</li> <li>- Roostetamise vältimiseks tuleb lõiketera eemaldada, puhastada ja sisse määrada.</li> <li>- Eemaldage lõiketera fikseerivad äärikud ning puhastage, kuivatage ja määrige kaldhammastust (joon. 100A-B).</li> <li>- Tühjendage kütusepaak ja pange kork uuesti peale.</li> <li>- Puhastage hoolikalt õhutuspidud (Joon. 101) ja õhufilter (Joon. 102).</li> <li>- Hoidke seadet kuivas kohas, soovitavalt mitte põrandal, ning tugevatest soojusallikatest eemal.</li> </ul>	<p>Jeigu mechanizmas bus saugojimas ilgą laiką:</p> <ul style="list-style-type: none"> <li>- Gerai vòdinamoje zonoje ištuštinkite ir išvalykite degalų baką. Bakui ištuštinti užveskite variklį ir palaukite, kol baigsis degalai ir variklis sustos (jeigu karbiuratoriuje liks degalų mišinio, gali būti pažeistos membranos).</li> <li>- Procedūra, kurią reikia atlikti prieš eksploatavimą po žiemos saugojimo, yra tokia pati, kaip ir prieš eksploatuojant kiekvieną dieną (21-29 puslapis).</li> <li>- Vadovaukitės visomis aukščiau pateiktomis techninės priežiūros instrukcijomis.</li> <li>- Nuvalykite visą krūmų pjoviklį ir sutepkite metalines dalis.</li> <li>- Nuimkite, nuvalykite ir sutepkite ašmenis, kad jie nesurūdytų.</li> <li>- Nuimkite ašmenis užfiksuojančius flanšus, nuvalykite, nusauskite ir sutepkite kūgio formos pavaro įstatymo vietą (100A-B pav.).</li> <li>- Ištuštinkite degalų baką ir vėl uždėkite dangtelį.</li> <li>- Gerai išvalykite vėsinimo angas (101 pav.) ir oro filtrą (102 pav.).</li> <li>- Krūmų pjoviklį saugokite sausose vietose, pageidautina, kad jis nesiliestų su grindimis ir būtų toliau nuo šilumos šaltinių.</li> </ul>	<p>当喷雾机长时间不用时:</p> <ul style="list-style-type: none"> <li>- 在通风良好的地方倒空燃料箱并清洁。倒空燃料箱时, 启动发动机, 然后等待燃油耗干, 发动机停止(混合物留在化油器中会损坏膜)。</li> <li>: 在冬季存放后的启动步骤与机器的正常启动步骤 (第21-29) 页 相同。</li> <li>- 遵循前面所描述的所有维修保养规定。</li> <li>- 彻底清洁割灌机, 润滑金属部件。</li> <li>- 拆除、清洁、润滑刀片, 防止生锈。</li> <li>- 拆卸固定刀片的法兰, 清洁、干燥和润滑齿轮座 (图100A-B)。</li> <li>- 倒空燃料箱, 放回盖子。</li> <li>- 仔细清洁冷却孔(图101)和空气滤清器(图102)。</li> <li>- 将割灌机置于干燥地方, 不适宜直接与地板接触, 并需远离热源。</li> </ul>

<b>H</b> MŰSZAKI ADATOK <b>FIN</b> TEKNISET TIEDOT	<b>LV</b> TEHNISKIE DATI <b>EST</b> TEHNILISED ANDMED	<b>LT</b> TECHNINIAI DUOMENYS <b>中文</b> 技术参数
---	--	---

Hengerűrtartalom - Iskuilavuus - Cilindrs - Töömaht - Darbinis pajėgumas - 排量	cm <sup>3</sup>	45.7 (746 S)	45.7 (746 T)	52.5 (753 S)	52.5 (753 T)	52.5 (755 MASTER)	
Motor - Moottori - Motors - Mootor - Variklis - 发动机		2 ütemű - kaksitahtinen - taktis - kahetaktiline - жү такту 冲程 EMAK					
Teljesítmény - Teho - Jauda - Võimsus - Galingumas - 功率	kW	1.8		2.1			
Minimális fordulatszám - ford/perc - Minimikierrosluku - Maks./min. apgriezīnu skaits - Minimaalne pöörete arv minutis - Minimalios aps./min. - 最小转速	min <sup>-1</sup>	2500÷3000					
Maximális tengely kimeneti sebesség - Lāhtöakselin maksiminopeus - Izejošā pagarinātāja maksimālais ātrums - Vājūva vōlli maksimaalsed pōōrdes - Maksimalus išeinančiojo veleno greitis - 输出轴最大速度	min <sup>-1</sup>	8.500	9.500	8.500	9.500	9.500	
Motorsebesség maximális tengely kimeneti sebességnél- Moottorin nopeus lähtöakselin maksiminopeudella - Motora ātrums pie maksimālajā izejošā pagarinātāja ātruma - Mootori kiirus vājūva vōlli maksimaalpōōretel - Variklio greitis esant maksimaliam išeinančiojo veleno greičiui - 输出轴达到最大速度时发动机的转速	min <sup>-1</sup>	11.700	12.150	11.700	12.150	12.150	
Az üzemanyagtartály űrtartalma - Polttoainesäiliön tilavuus - Degvielās tvertnes tilpums - Kütusepaagi maht - Degalų bako talpa - 油箱容量 	cm <sup>3</sup>	1.500 (1.5 l)					
Primer karburátor - Kaasuttimen rikastin - Karburatora sūknis - Luttpump karburaator - Pripildymo karbiuratorius - 注油器		Igen - Kyllä - Jā - Jah - Taip 是					
Rezgégátlók - Tārinānesto - Anti-vibrācijas sistēma - Vibratsiooni vähendav süsteem - Antivibracinė sistema - 抗振系统		Igen - Kyllä - Jā - Jah - Taip 是					Professionālis - Ammattimainen - Profesionalus - Professionaalne - Profesionala - 专业
Vágási szélesség - Leikkausleveys - Griezuma platums - Lōikelaius - Pjovimo plotis - 切割宽度	cm	42					
Vágóeszköz és védelem nélküli önsúly - Paino ilman leikkuuterää ja suojusta - Svārs bez griešanas ierīces un aizsargierīces - Kaal ilma lōikeseadme ja kaitseta - Svoris be pjovimo įtaiso ir apsaugos - 不带剪切工具和防护盖的重量	kg	7.4	8.1	7.5	8.2	8.5	

**H** MŰSZAKI ADATOK**FIN** TEKNISET TIEDOT**LV** TEHNISKIE DATI**EST** TEHNILISED ANDMED**LT** TECHNINIAI DUOMENYS**中文** 技术参数

## Ajánlott vágóadapterek - A Suositellut leikkuuterät - Ieteicamās griezējierīces - Soovitatud lisaseadmed lõikamiseks - Rekomenduojami pjevimo priedai - 建议的切割配件

Modellek Malli Modeli Mudelid Modelis 型号	Vágóadapterek Leikkuuterät Griezējierīces	Ø mm	Lõikeseadmed Pjevimo priedai 切割配件	Védőburkolatok Suojukset Aizsargi Kaitsed Apsaugos 防护板	
746 - 753 - 755 MASTER		420	P.N. 63129008	P.N. 61380125	
755 MASTER		420	P.N. 61112061A	P.N. 61380125	
746 - 753 - 755 MASTER		305	P.N. 4095675BR	P.N. 61380125	*
746 - 753 - 755 MASTER		305	P.N. 4095665BR	P.N. 61380125	*
746 - 753 - 755 MASTER		255	P.N. 4095563AR	P.N. 61380125	*
746 - 753 - 755 MASTER		255	P.N. 4095065BR	P.N. 61380125	*
746 - 753 - 755 MASTER		200	P.N. 4095666BR	P.N. 4174280R	*
746 - 753 - 755 MASTER		255	P.N. 4095066BR	P.N. 4174279R	*

**FIGYELEM!!!**

A balesetveszély nagyobb, ha hibás a vágófelszerelés! Kizárólag az ajánlott vágó- és védőfelszereléseket használja, és tartsa be az élezésre vonatkozó utasításokat.

**HUOMIO!!!**

Tapaturmavaara on suurin vääranlaisia leikkuuteriä käytettäessä! Käytä ainoastaan suositeltuja leikkuuteriä ja suojuksia ja noudata teroitushjeita.

**UZMANĪBU!!!**

Nepareizu griezējieriču izmantošanas gadījumā palielinās negadījumu risks! Lietojiet tikai ieteicamas griezējierīces un aizsargierīces un ievērojiet asināšanas norādījumus.

**TÄHELEPANU!!!**

Vale lõikeseadise korral suureneb õnnetusjuhtumite oht! Kasutage ainult tootja poolt soovitatavaid lõikeseadiseid ja kaitseid ning pidage täpselt kinni teritusjuhistest.

**PERSPĒJIMAS!**





Naudojant netinkamā pjaunamāji priedā, padidēja nelaimingū įvykiū tikimybė! Naudokite tik rekomenduojamus pjaunamuosius priedus ir apsaugas, taip pat paisykite gamintojo pateiktas galandimo instrukcijū.

**注意!!!**

切割装置出错时，危险就会更大！仅使用建议切割装置并遵守磨快说明。

\* 4174283AR. számú védelemre nincs szükség. Ajánlott vágóadapterek fémből. - Suojusta nro 4174283AR ei tarvita. Metallin leikkuuterät. - Aizsardzība Nr. 4174283AR nav vajadzīga. Metāla griezējierīces. - Kaitse o. n. 4174283AR ei ole vaja. Lõikeseadmed metallist. - Apsauga (dalies nr. 4174283AR) nereikalinga. Metalo pjevimo priedai. - 防护板代号 4174283AR 不要求。金屬切割配件。







<b>H</b> MŰSZAKI ADATOK <b>FIN</b> TEKNISET TIEDOT	<b>LV</b> TEHNISKIE DATI <b>EST</b> TEHNILISED ANDMED	<b>LT</b> TECHNINIAI DUOMENYS <b>中文</b> 技术参数
---	--	---

			746 S		746 T		
							
Hangnyomás - Akustinen paine - Akustiskais spiediens - Survekang - Slėgio lygis - 压力标准	dB (A)	<b>L<sub>pa av</sub></b> EN ISO 11806-1 EN 22868	101.0	91.0	101.0	91.0	*
Bizonytalanság - Epävarmuus - Pielaide - Tolerants - Nuokrypis - 不确定	dB (A)		2.0	2.0	2.0	2.0	
Mért hangteljesítmény-szint - Mitattu akustisen tehon taso - Izmēritais akustiskās jaudas līmenis - Mōōdetud mūrātugevuse tase - Išmatuotas garso galios lygis - 声功率级测量	dB (A)	2000/14/EC EN 22868 EN ISO 3744	113.0	104.0	113.0	104.0	
Bizonytalanság - Epävarmuus - Pielaide - Tolerants - Nuokrypis - 不确定	dB (A)		2.0	2.0	2.0	2.0	
Garantált maximális zajszint - Taattu akustisen tehon taso - Garantētais akustiskās jaudas līmenis - Mūrātugevuse tase - Garantuotas garso galios lygis - 保证声功率电平	dB (A)	<b>L<sub>WA</sub></b> 2000/14/EC EN 22868 EN ISO 3744	115.0	106.0	115.0	106.0	
Vibráció - Tārinātaso - Vibrācijas līmenis - Vibratsioonitase - Vibracijos lygis - 振动标准	m/s <sup>2</sup>	EN ISO 11806-1 EN 22867 EN 12096	6.0 (sx) 5.4 (dx)	6.1 (sx) 5.3 (dx)	3.8 (sx) 4.9 (dx)	3.7 (sx) 5.4 (dx)	*
Bizonytalanság - Epävarmuus - Pielaide - Tolerants - Nuokrypis - 不确定	m/s <sup>2</sup>	EN 12096	1.5	1.5	1.5	1.5	

\*

**H** - Súlyozott átlagértékek: 1/2 minimum, 1/2 teljes töltés (fej) vagy 1/2 sebesség max üresen (tárcsa).  
**FIN** - Painotetut keskiarvot: 1/2 minimi, 1/2 täysi kuormitus (siimapää) tai 1/2 joutokäynti maksiminopeudella (terä).  
**LV** - Aptuvenās vidējās vērtības: 1/2 minimālais, 1/2 uz pilnu jaudu (galviņa) vai 1/2 maksimālais ātrums ar tukšiem apgriezieniem (disks).  
**EST**- Kaalutud keskmised väärtused: 1/2 ajast tühikäigul, 1/2 ajast täiskoormusel (trimmeripea) või 1/2 ajast ülekoormusel (lõiketera).  
**LT** - Vidutinės svėrimo reikšmės: 1/2 minimalios aps./min., 1/2 esant pilnai apkrovai (galvutė) arba 1/2 įsibėgėjimas (ašmenys).  
**中文** - 加权平均值 (1/2最小, 1/2满载, 1/2空载最高速度)。

<b>H</b> MŰSZAKI ADATOK <b>FIN</b> TEKNISET TIEDOT	<b>LV</b> TEHNISKIE DATI <b>EST</b> TEHNILISED ANDMED	<b>LT</b> TECHNINIAI DUOMENYS <b>中文</b> 技术参数
---	--	---

			753 S		753 T		755 MASTER		
									
Hangnyomás - Akustinen paine - Akustiskais spiediens - Survekang - Slògio lygis - 压力标准	dB (A)	$L_{PA} av$ EN ISO 11806-1 EN 22868	102.0	93.0	102.0	93.0	102.0	93.0	*
Bizonytalanság - Epävarmuus - Pielaide - Tolerants - Nuokrypis - 不确定	dB (A)		2.0	2.0	2.0	2.0	2.0	2.0	
Mért hangteljesítmény-szint - Mitattu akustisen tehon taso - Izmērītais akustiskās jaudas līmenis - Mõõdetud müratugevuse tase - Išmatuotas garso galios lygis - 声功率级测量	dB (A)	2000/14/EC EN 22868 EN ISO 3744	114.0	105.0	114.0	105.0	114.0	105.0	
Bizonytalanság - Epävarmuus - Pielaide - Tolerants - Nuokrypis - 不确定	dB (A)		2.0	2.0	2.0	2.0	2.0	2.0	
Garantált maximális zajszint - Taattu akustisen tehon taso - Garantētais akustiskās jaudas līmenis - Müratugevuse tase - Garantuotas garso galios lygis - 保证声功率电平	dB (A)	$L_{WA}$ 2000/14/EC EN 22868 EN ISO 3744	116.0	107.0	116.0	107.0	116.0	107.0	
Vibráció - Tärinätaso - Vibrācijas līmenis - Vibratsioonitase - Vibrācijas lygis - 振动标准	m/s <sup>2</sup>	EN ISO 11806-1 EN 22867 EN 12096	5.2 (sx) 5.5 (dx)	5.7 (sx) 5.5 (dx)	3.4 (sx) 5.4 (dx)	2.6 (sx) 3.7 (dx)	3.3 (sx) 4.7 (dx)	3.7 (sx) 4.0 (dx)	*
Bizonytalanság - Epävarmuus - Pielaide - Tolerants - Nuokrypis - 不确定	m/s <sup>2</sup>	EN 12096	1.5	1.5	1.5	1.5	1.5	1.5	

\*

**H** - Súlyozott átlagértékek: 1/2 minimum, 1/2 teljes töltés (fej) vagy 1/2 sebesség max üresen (tárcsa).  
**FIN** - Painotetut keskiarvot: 1/2 minimi, 1/2 täysi kuormitus (siimapää) tai 1/2 joutokäynti maksiminopeudella (terä).  
**LV** - Aptuvenās vidējās vērtības: 1/2 minimālais, 1/2 uz pilnu jaudu (galviņa) vai 1/2 maksimālais ātrums ar tukšiem apgriezieniem (disks).  
**EST** - Kaalutud keskmised väärtused: 1/2 ajast tühikäigul, 1/2 ajast täiskoormusel (trimmeripea) või 1/2 ajast ülekoormusel (lõiketera).  
**LT** - Vidutinės svėrimo reikšmės: 1/2 minimalios aps./min., 1/2 esant pilnai apkrovai (galvutė) arba 1/2 įsibėgėjimas (ašmenys).  
**中文** - 加权平均值 (1/2最小, 1/2满载, 1/2空载最高速度)。

MEGFELELŐSÉGI NYILATKOZAT	YHDENMUKAISUUSILMOITUS	APSTIPRINĀJUMS PAR ATBILSTĪBU	VASTAVUSDEKLARATSIOON	ATITIKTIES DEKLARACIJA	合格证书
Magyar	Suomi	Latviski	Eesti keel	Lietuvių k.	中文
Alulírott	Allekirjoittanut	Paraksts	Allakirjutanu	Žemiau pasirašęs asmuo	本人:
<b>EMAK spa via Fermi, 4 - 42011 Bagnolo in Piano (RE) ITALY</b>					
saját felelőssége tudatában kijelenti, hogy az alábbi gép:	vakuuttaa omalla vastuullaan, että kone:	Zemāk apliecina, ka uzņemas atbildību, ka ierīce:	Kinnitab oma vastutust selle suhtes, et seade:	Savo atsakomybe pareiškia, kad įrenginys:	郑重声明对以下机器全权负责:
1. Fajta: bokornyíró / fűnyíró	1. Tyyppi: ruohoraivuri / ruohotrimmeri	1. Veids: krūmgriezis	1. Tüüp: võsalõikur / trimmer	1. Tipas: krūmų pjoviklis / žolės pjoviklis	1. 机器类型: 割灌机 / 草坪机
2. Márka: / Típus:	2. Merkki: / Tyyppi:	2. Marka: / Tips:	2. Kaubamärk: / Tüüp:	2. Prekyženklis: / Tipas:	2. 品牌: / 型号:
<b>OLEO-MAC 746 S - 746 T - 753 S - 753 T - 755 MASTER</b>					
3. Sorozatszám	3. Sarjanumero	3. Sērijas identifikācija	3. Sarja tunnus	3. Serijinis numeris	3. 系列识别号
<b>180 XXX 0001 - 180 XXX 9999 (746 S - 746 T) - 178 XXX 0001 - 178 XXX 9999 (753 S - 753 T) - 179 XXX 0001 - 179 XXX 9999 (755 MASTER)</b>					
megfelel a következő összehangolt normák rendelkezéseinek:	on seuraavan direktiivin vaatimusten mukainen	Atbilst direktīvas noteikumiem	On vastavuses jārgmīse direktīvi nõuetega	Atitinka direktyvos nustatytus reikalavimus	符合准则的规定;
<b>2006/42/EC - 2014/30/EU - 2000/14/EC</b>					
megfelel a következő irányelv előírásainak:	on seuraavien yhdenmukaistettujen normien mukainen:	Atbilst sekojošajām normām: saskaņotajām normām:	On vastavuses jārgmīste ühtlustatud tingimustega:	Atitinka toliau nurodytų suderintų standartų nuostatas:	符合以下标准:
<b>EN ISO 11806-1:2011 - EN 55012:2007+A1:2009 - EN ISO 14982:2009</b>					

MEGFELELŐSÉGI NYILATKOZAT	YHDENMUKAISUUSILMOITUS	APSTIPRINĀJUMS PAR ATBILSTĪBU	VASTAVUSDEKLARĀTSIOON	ATITIKTIES DEKLARACIJA	合格证书
Magyar	Suomi	Latviski	Eesti keel	Lietuvių k.	中文
A megfelelésértékelése céljából alkalmazott eljárások	Yhdenmukaisuuden arvioinnissa käytetty menettelytosti	Procedūras ievērotās atbilstības novērtēšanai	Vastavuse hindamisprotseduur läbi viidud	Atitikties įvertinimo procedūros atliktos	评估已进行标准符合的程序
<b>Annex V - 2000/14/EC</b>					
Mért hangteljesítmény-szint	Mitattu akustisen tehon taso	Izmērītais akustiskās jaudas līmenis	Mõõdetud müratugevuse tase	Išmatuotas garso galios lygis	测得的声音等级
<b>113.0 dB(A) (746 S - 746 T) - 114.0 dB(A) (753 S - 753 T - 755 MASTER)</b>					
Garantált hangteljesítmény-szint	Taattu akustisen tehon taso	Garantētais akustiskās jaudas līmenis	Tagatud müratugevuse tase:	Garantuotas garso galios lygis:	保证的声音等级
<b>115.0 dB (A) (746 S - 746 T) - 116.0 dB (A) (753 S - 753 T - 755 MASTER)</b>					

Kelt / Paikka / Izpildes vieta / Tootja / Pagaminta / 地址: Bagnolo in piano (RE) Italy - via Fermi, 4

Dátum / Päivämäärä / Datums / Kuupäev / Data / 时间: 30/04/2022

A műszaki dokumentáció megtalálható a Társaság adminisztrációs székhelyén - Műszaki Igazgatóság.

Tekniset asiakirjat säilytetään hallintokonttorissa - Tekninen ohje.

Tehniskā dokumentācija, kas glabājas Administratīvajā nodaļā - Tehniskā nodaļa.

Tehniline dokumentatsioon on deponeeritud ettevõtte administratiivkeskuses - Tehnikaosakond.

Techninė dokumentacija turi administracijos darbuotojai - Technikos departamentas.

相关技术文件存放于意。 - 术部门。



**Emak**<sup>sp.a.</sup>  
 Luigi Bartoli - C.E.O.

## Karbantartási táblázat

		Minden használat előtt	Havonta	Sérülés vagy meghibásodás esetén	Igény szerint	1 év vagy 100 óra
Kérjük, ne feledje, hogy az alábbi karbantartási intervallumok csak normál üzemeltetési viszonyokra vonatkoznak. Ha az Ön napi munkája a normál üzemeltetésnél hosszabb időt igényel, vagy rideg vágási feltételek állnak fenn, akkor a javasolt intervallumokat ennek megfelelően le kell rövidíteni.						
A készülék egésze	Ellenőrizze az alábbiakat (szivárgások, repedések és kopások)	x				
	A napi munka végeztével végezze el a tisztítást	x				
Vezérlések (gyűjtáskapcsoló, szivatókar, gázkar, karreteszelő)	Ellenőrizze a működést	x				
Üzemanyagtartály	Ellenőrizze az alábbiakat (szivárgások, repedések és kopások)	x				
	Tisztítsa meg					x
Üzemanyagszűrő és csövek	Vizsgálja meg		x			
	Tisztítsa meg, cserélje ki a szűrőelemet			x		x
Vágóadapterek	Ellenőrizze az alábbiakat (sérülések, késelenség és kopások)	x				
	Ellenőrizze a feszültséget	x				
	Élezze meg			x	x	
Kúpfogaskerekes hajtómű	Ellenőrizze az alábbiakat (sérülések, kopások és zsírszint)		x		x	
Védőburkolat a vágóadapterekhez	Ellenőrizze az alábbiakat (sérülések és kopások)	x				
	Cserélje ki			x	x	
Minden elérhető csavar és anya (nem állítható csavarok)	Vizsgálja meg	x				
	Húzza meg újra		x			
Légszűrő	Tisztítsa meg	x			x	
	Cserélje ki			x		x
Hengerszárny	Tisztítsa meg		x			
Az indítórendszer ventilátorai	A napi munka végeztével végezze el a tisztítást	x				
Berántókötél	Ellenőrizze az alábbiakat (sérülések és kopások)		x			
	Cserélje ki			x		
Karburátor	Ellenőrizze az üresjáratot (a vágóadapternek üresjáratban nem szabad forognia)	x				
Gyújtógyertya	Ellenőrizze az elektródahézagot		x			
	Cserélje ki			x		x
Emelkedő rezgések	Ellenőrizze az alábbiakat (sérülések és kopások)		x			
	Cseréltesse ki szervizben			x	x	
Anyá és csavarok a vágóadapterhez	Ellenőrizze, hogy a vágóberendezésen a rögzítő anya jól meg van-e húzva	x				
Anyá és csavarok a vágóadapterhez	Ellenőrizze, hogy az anyák és csavarok szorosan vannak-e meghúzva	x				

## Huoltotaulukko

		Ennen jokaista käyttöä	Kuukausittain	Jos vaurioitunut tai vioittunut	Tarvittaessa	1 vuosi tai 100 tuntia
Huomaa, että seuraavat huoltovälit koskevat ainoastaan normaaleja työskentelyolosuhteita. Jos laitetta käytetään päivittäin normaalia pitempään, tai jos työolosuhteet ovat vaikeat, tässä tapauksessa huoltovälejä on lyhennettävä vastaavasti.						
Koko laite	Tarkasta (vuodot, särot ja kuluminen)	x				
	Puhdista päivittäin työn päätyttyä	x				
Tarkastukset (sytytysvirran kytkin, rikastin, kaasuliipaisin, liipaisimen varmistin)	Tarkasta toiminta	x				
Polttoainesäiliö	Tarkasta (vuodot, särot ja kuluminen)	x				
	Puhdista					x
Polttoainesuodatin ja letkut	Tarkasta		x			
	Puhdista, vaihda suodatinelementti			x		x
Leikkuuterät	Tarkasta (vauriot, terävyys ja kuluminen)	x				
	Tarkista kireys	x				
	Teroita			x	x	
Kartiopyörä	Tarkasta (vauriot, kuluminen ja rasvataso)		x		x	
Leikkuuterän suojus	Tarkasta (vauriot ja kuluminen)	x				
	Vaihda			x	x	
Kaikki näkyvissä olevat ruuvit ja mutterit (ei säätöruuvit)	Tarkasta	x				
	Kiristä		x			
Ilmansuodatin	Puhdista	x			x	
	Vaihda			x		x
Sylinterin rivat	Puhdista		x			
Käynnistysjärjestelmän ilmanvaihtoaukot	Puhdista päivittäin työn päätyttyä	x				
Käynnistysköysi	Tarkasta (vauriot ja kuluminen)		x			
	Vaihda			x		
Kaasutin	Tarkista tyhjäkäynti (leikkuuterä ei saa pyöriä tyhjäkäynnillä)	x				
Sytytystulppa	Tarkista elektrodiväli		x			
	Vaihda			x		x
Värähtelyalustat	Tarkasta (vauriot ja kuluminen)		x			
	Vaihdata jälleenmyyjäliikkeessä			x	x	
Leikkuuterän mutterit ja ruuvit	Tarkista, että leikkuuterän lukitusmutteri on oikein kiristetty.	x				
Leikkuuterän mutterit ja ruuvit	Tarkista, että mutterit ja ruuvit ovat kireällä.	x				



## Tehniskās apkopes tabula

		Pirms katras lietošanas reizes	Ik mēnesi	Bojājuma gadījuma	Pēc vajadzības	1 gads vai 100 stundas
Ievērojiet, ka šeit norādītie apkopes intervāli attiecas tikai uz normāliem darba apstākļiem. Ja ikdienas darbā krūmgriezis tiek darbināts ilgāk nekā normāli paredzēts vai pastāv smagi pļaušanas un griešanas apstākļi, tad ieteiktie apkopes intervāli attiecīgi jāsamazina.						
Viss krūmgriezis	Apskate (sūces, plaisas un nolietojums)	x				
	Tīrīšana pēc ikdienas darba	x				
Kontroles (Aizdedzes slēdzis, gaisa vārsta svira, akseleratora mēlīte, akseleratora mēlītes bloķētājs)	Darbības pārbaude	x				
Degvielas tvertne	Apskate (sūces, plaisas un nolietojums)	x				
	Tīrīšana					x
Degvielas filtrs un caurules	Apskate		x			
	Filtra elementa tīrīšana, nomaina			x		x
Griezējierīces	Apskate (bojājumi, asums un nolietojums)	x				
	Spriegojuma pārbaude	x				
	Asināšana			x	x	
Koniskais zobrata pārnesums	Apskate (bojājumi, nolietojums un smēres)		x		x	
Griezējierīces aizsargs	Apskate (bojājumi un nolietojums)	x				
	Nomaina			x	x	
Visas pieejamās skrūves un uzgriežņi (neietilpst regulēšanas skrūves)	Apskate	x				
	Pievilkšana		x			
Gaisa filtrs	Tīrīšana	x			x	
	Nomaina			x		x
Cilindra dzesēšanas ribas	Tīrīšana		x			
Startera sistēmas ventilācijas atveres	Tīrīšana pēc ikdienas darba	x				
Startera aukla	Apskate (bojājumi un nolietojums)		x			
	Nomaina			x		
Karburators	Pārbaude tukšgaitā (griezējierīce nedrīkst rotēt tukšgaitā)	x				
Aizdedzes svece	Dzirksteles spraugas pārbaude		x			
	Nomaina			x		x
Vibrācijas balsti	Apskate (bojājumi un nolietojums)		x			
	Nomaiņa dileris			x	x	
Griezējierīces uzgriežņi un skrūves	Pārbaudiet, vai griezējierīces kontruzgrieznis ir pareizi pievilkt	x				
Griezējierīces uzgriežņi un skrūves	Pārbaudiet, vai uzgriežņi un skrūves ir pievilktas	x				

## Hooldustabel

		Enne iga kasutamist	Iga kuu	Kui katki või rikkis	Vastavalt vajadusele	1 aasta või 100 tundi
Palun pidage meeles, et järgmised hooldusvälbad kehtivad vaid normaalsete töötingimuste puhul. Kui teie igapäevane töö nõuab tavalisest pikemat kasutusaega või on loikamistingimused rasked, tuleb soovitatud hooldusvälpsid vastavalt lühendada						
Terve masin	Kontrollida (lekked, lõhed ja kulumine)	x				
	Puhastage pärast igapäevatöö lõppu	x				
Juhtseadised (süütelüliti, õhuklapi hoob, gaasipäästik, päästikulukk)	Kontrollige tööd	x				
Kütusepaak	Kontrollida (lekked, lõhed ja kulumine)	x				
	Puhastage					x
Kütusefilter ja torud	Kontrollige		x			
	Puhastage, vahetage filtrielement välja			x		x
Lõikeseadmed	Kontrollige (kahjustused, teravus ja kulumine)	x				
	Kontrollige pinget	x				
	Teritage			x	x	
Koonusülekanne	Kontrollige (kahjustusi, kulumist ja määrdetaset)		x		x	
Lõikeseadme kaitse	Kontrollige (kahjustusi ja kulumist)	x				
	Vahetage välja			x	x	
Kõik ligipääsetavad kruvid ja mutrid (mitte seadekruvid)	Kontrollige	x				
	Pingutage üle		x			
Õhufilter	Puhastage	x			x	
	Vahetage välja			x		x
Silindribid	Puhastage		x			
Starteri süsteemi ventilatsiooniavad	Puhastage pärast igapäevatöö lõppu	x				
Starteritross	Kontrollige (kahjustusi ja kulumist)		x			
	Vahetage välja			x		
Karburator	Kontrollige tühikäiku (lõikeseade ei tohi tühikäigul liikuda)	x				
Süüteküünl	Kontrollige elektroodivahet		x			
	Vahetage välja			x		x
Vibratsiooniraamid	Kontrollige (kahjustusi ja kulumist)		x			
	Edasimüüja poolt välja vahetada			x	x	
Lõikeseadme mutter ja kruvid	Kontrollige, et lõikeseadme lukustusmutter oleks korralikult pingutatud	x				
Lõikeseadme mutter ja kruvid	Kontrollige, et mutrid ja kruvid on korralikult kinni	x				

## Techninės priežiūros lentelė

Prašom atkreipti dėmesį, kad toliau nurodyti techninės priežiūros intervalai taikomi tik esant normalioms eksploatavimo sąlygoms. Jei jums kasdien reikia dirbti ilgiau, negu normali darbo trukmė arba pjovimo sąlygos yra nepalankios, rekomenduojame nurodytus intervalus atitinkamai sutrumpinti.		Prieš kiekvieną naudojimą	Kas mėnesį	Jei pažeidžiamas arba sugenda	Prireikus	Kas 1 metus arba 100 val.
Visas mechanizmas	Patikrinti (pratekėjimai, įtrūkimai ir susidėvėjimas)	x				
	Nuvalyti baigus dienos darbą	x				
Valdikliai (uždegimo jungiklis, droselinės sklendės svirtis, droselinis spragtukas, spragtuko blokuotė)	Patikrinti veikimą	x				
Degalų bakas	Patikrinti (pratekėjimai, įtrūkimai ir susidėvėjimas)	x				
	Nuvalyti					x
Degalų filtras ir žarnos	Patikrinti		x			
	Nuvalyti, pakeisti filtro elementą			x		x
Pjovimo priedai	Patikrinti (pažeidimai, aštrumas ir susidėvėjimas)	x				
	Patikrinti įtempimą	x				
	Pagaląsti			x	x	
Kūginė krumplinė pavara	Patikrinti (pažeidimai, susidėvėjimas ir tepalo lygis)		x		x	
Pjovimo priedo apsauga	Patikrinti (pažeidimai ir susidėvėjimas)	x				
	Pakeisti			x	x	
Visi pasiekiami varžtai ir veržlės (tačiau ne reguliuojamieji varžtai)	Patikrinti	x				
	Pakartotinai priveržti		x			
Oro filtras	Nuvalyti	x			x	
	Pakeisti			x		x
Cilindro sparneliai	Nuvalyti		x			
Starterio sistemos ventiliacijos angos	Nuvalyti baigus dienos darbą	x				
Starterio virvė	Patikrinti (pažeidimai ir susidėvėjimas)		x			
	Pakeisti			x		
Karbiuratorius	Patikrinti varikliui veikiant tuščiaja eiga (pjovimo priedas turi nesisukti)	x				
Uždegimo žvakė	Patikrinti tarpą tarp elektrodų		x			
	Pakeisti			x		x
Vibracijos aptaisai	Patikrinti (pažeidimai ir susidėvėjimas)		x			
	Pakeičia atstovas			x	x	
Pjovimo priedo vėžlė ir varžtai	Patikrinti, ar tinkamai priveržta pjovimo įrenginio fiksuojamoji vėžlė	x				
Pjovimo priedo vėžlė ir varžtai	Patikrinti, ar priveržtos vėžlės ir varžtai	x				

## 保养表

以下保养频率只适合正常使用条件。如果每天的使用比正常使用时间要长或切割条件不利，建议的频率应适当较密。		每次使用前	每月	损坏或发生故障时	根据需要	1年或100个小时
整台机	观察(泄漏, 裂纹和磨损)	x				
	每天工作结束时进行清洁	x				
控制(开关, 节气门杆, 油门控制杆, 安全杆)	检查运作	x				
	观察(泄漏, 裂纹和磨损)	x				
燃料滤清器和管道	清洁					x
	观察		x			
切割配件	清洁, 更换过滤器件			x		x
	观察(损坏, 磨刀和磨损)	x				
伞齿轮	检查张紧度	x				
	磨快			x	x	
	观察(损坏, 磨损和润滑程度)		x			x
刀具防护板	观察(损坏和磨损)	x				
	更换			x	x	
所有可接触的螺丝和螺母(调整螺丝除外)	观察	x				
	重新拧紧		x			
	清洁	x			x	
油缸散热片	更换			x		x
	清洁		x			
启动系统插头	每天工作结束时进行清洁	x				
启动绳	观察(损坏和磨损)		x			
	更换			x		
化油器	检查怠速(当发动机处于怠速状态时, 刀具不应转动)	x				
火花塞	检查电极间的距离		x			
	更换			x		x
防振	观察(损坏和磨损)		x			
	由零售商更换			x	x	
刀具的螺母和螺丝	检查刀具的固定螺母是否拧紧	x				
刀具的螺母和螺丝	检查螺母和螺丝是否拧紧	x				

## PROBLÉMÁK MEGOLDÁSA



**FIGYELEM:** az alábbi táblázatban javasolt korrekciós próba végrehajtása előtt mindig állítsa le az egységet, és kösse ki a gyertyát, kivéve, ha az szerepel, hogy az egységnek működnie kell.

Ha ellenőrizte az összes lehetséges okot, és a probléma nem oldódott meg, vegye fel a kapcsolatot a hivatalos Vevőszolgálattal. Ha a táblázatban nem szereplő probléma merül fel, vegye fel a kapcsolatot a hivatalos Vevőszolgálattal.

PROBLÉMA	LEHETSÉGES OKOK	MEGOLDÁS
A motor nem indul be, vagy az indítást követően néhány másodperccel kikapcsol. <b>(Ellenőrizze, hogy a kapcsoló "I" pozícióban legyen)</b>	1. Nincs szikra 2. A motor nedves	1. Ellenőrizze a gyertya szikráját. Ha nincs szikra, ismételje meg a tesztet új gyertyával (BPMR7A). 2. Kövesse a 26. oldalon leírt eljárást. Ha a motor még mindig nem indul be, ismételje meg az eljárást új gyertyával.
A motor beindul, de nem megfelelően gyorsul, vagy nagy sebességen nem megfelelően működik.	Be kell állítani a karburátort.	Vegye föl a kapcsolatot a Vevőszolgálattal a karburátor beállításához.
A motor nem éri el a teljes sebességet, és/vagy erősen füstöl.	1. Ellenőrizze az olaj/benzin keveréket. 2. Légszűrő szennyezett. 3. A karburátort be kell állítani	1. Friss benzint és kétütemű motorhoz való olajat használjon. 2. Tisztítsa meg; lásd a Légszűrő karbantartása fejezetben leírt utasításokat. 3. Vegye fel a kapcsolatot a hivatalos Vevőszolgálattal a karburátor beállításához.
A motor beindul, forog, gyorsul, de nem tartja az alapjáratot.	A karburátort be kell állítani.	Állítsa be a "T" minimum csavart (95. ábra, 52. old.) az óramutató járásával azonos irányban a sebesség növeléséhez. lásd a Karburátor karbantartása fejezetet.
A motor beindul, és működik, de a vágószerző nem forog	A kuplung, a kúppár vagy a meghajtó kardántengely sérült	Ha szükséges, cserélje ki; vegye fel a kapcsolatot a hivatalos Vevőszolgálattal
<b>FIGYELEM:</b> Amikor a motor működik, soha ne érjen hozzá a vágóberendezéshez		

## VIANMÄÄRITYS



**HUOMIO:** pysäytä yksikkö aina ja irrota sytytystulppa ennen alla olevassa taulukossa mainittujen testien tekemistä, ellei yksikön käynnissäolo ole vaadittu.

Jos kaikki mahdolliset syyt on tarkistettu eikä ongelma siitä huolimatta poistu, ota yhteys valtuutettuun huoltoliikkeeseen. Jos laitteessa esiintyy jokin muu kuin taulukossa mainittu ongelma, ota yhteys huoltoliikkeeseen.

ONGELMA	MAHDOLLISET SYYT	RATKAISU
Moottori ei käynnisty tai käy vain muutaman sekunnin ajan. <b>(Tarkista, että kytkin on asennossa I.)</b>	1. Ei kipinointia 2. Moottori on kastunut	1. Tarkista sytytystulppa. Jos sytytystulppa ei anna kipinää, suorita testi uudelleen uudella sytytystulpalla (BPMR7A). 2. Noudata sivulla 26 annettuja ohjeita. Jos moottori ei vielä käynnisty, toista toimenpide uudella sytytystulpalla.
Moottori käynnistyy, mutta ei kiihdy oikein eikä toimi oikein suurella nopeudella.	Kaasutin on säädettävä.	Ota yhteys valtuutettuun huoltoliikkeeseen kaasuttimen säätöä varten.
Moottori ei saavuta täyttä nopeutta ja/tai savuaa runsaasti.	1. Tarkista öljyn ja bensiinin seos. 2. Ilmansuodatin on likainen. 3. Kaasutin on säädettävä.	1. Käytä tuoretta bensiiniä ja 2-tahtimoottoreille tarkoitettua öljyä. 2. Puhdista. Lue ohjeet kappaleesta Ilmansuodattimen huolto. 3. Ota yhteys valtuutettuun huoltoliikkeeseen kaasuttimen säätöä varten.
Moottori käynnistyy, käy ja kiihtyy, mutta ei käy tyhjäkäynnillä.	Kaasutin on säädettävä.	Lisää nopeutta kiertämällä tyhjäkäyntiruuvia T (kuva 95, sivu 52) myötäpäivään. Katso kappale Kaasuttimen huolto.
Moottori käynnistyy ja käy, mutta leikkuuterä ei pyöri	Kytkin, kartiopyöräpari tai käyttöakseli vahingoittunut	Vaihda tarvittaessa. Ota yhteys valtuutettuun huoltoliikkeeseen.
<b>HUOMIO:</b> Älä koskaan koske leikkuuterää moottorin käydessä.		

## PROBLĒMU NOVĒRŠANA

 **UZMANĪBU:** pirms zemāk esošajā tabulā rekomendējamo pārbaužu veikšanas vienmēr izslēdziet ierīci un atvienojiet svenci, izņemot gadījumus, kad ir norādīts, ka ierīcei jādarbojas.

Ja pēc visu iespējamo problēmas cēloņu pārbaudes tā nav novērsta, sazinieties ar pilnvaroto servisa centru. Ja rodas problēmas, kas nav norādīta šajā tabulā, sazinieties ar pilnvaroto servisa centru.

PROBLĒMA	IESPĒJAMI IEMESLI	RISINĀJUMS
Dzinēju neizdodas iedarbināt vai tas izslēdzas dažas sekundes pēc iedarbināšanas. <b>(Pārliecinieties, vai slēdzis ir stāvoklī "I")</b>	1. Nav dzirksteles 2. Dzinējs ir applūdināts	1. Pārbaudiet svences dzirksteli. Ja dzirksteles nav, atkārtojiet pārbaudi ar jaunu svenci <b>(BPMR7A)</b> . 2. Sekojiet 26.lpp. norādītajai procedūrai. Ja dzinēju joprojām neizdodas iedarbināt, atkārtojiet procedūru ar jaunu svenci.
Dzinēju izdodas iedarbināt, bet neizdodas pareizi palielināt tā ātrumu vai lielā ātrumā tas darbojas nevienmērīgi.	Karburators ir jāregulē.	Sazinieties ar pilnvaroto servisa centru un lūdziet noregulēt karburatoru.
Dzinējs nerasniedz maksimālo ātrumu un/vai tajā veidojas daudz dūmu.	1. Pārbaudiet eļļas/benzīna maisījumu. 2. Netīrs gaisa filtrs. 3. Karburators ir jāregulē	1. Lietojiet svaigu benzīnu un divtaktu dzinējiem paredzēto eļļu. 2. Notīriet; sk. norādījumus nodaļā "Gaisa filtra apkope". 3. Sazinieties ar pilnvaroto servisa centru un lūdziet noregulēt karburatoru.
Dzinēja var iedarbināt un palielināt ātrumu, bet tas neuztur minimālo režīmu.	Karburators ir jāregulē.	Noregulējiet minimālā režīma skrūvi "T" (95.att., 52.lpp.) pulksteņrādītāja virzienā, lai palielinātu ātrumu; sk. nodaļu "Karburatora apkope".
Dzinēju var iedarbināt un tas darbojas, taču griežējierīce negriežas	Ir bojāts sajūgs, koniskais zobrats vai transmisijas vārpsta	Nepieciešamības gadījumā nomainiet; sazinieties ar pilnvaroto servisa centru
 <b>UZMANĪBU:</b> Nekādā gadījumā nepieskarieties griežējierīcei, kamēr darbojas motors.		

## RIKETE KĒRVALDAMINE

 **TĀHELEPANU:** enne tabelis loetletud kontrolltoimingute sooritamist seisake seade ja ühendage süüteküünal lahti, välja arvatud juhul, kui nende läbiviimisel on nõutud seadme töötamine.

Kui kontrollitud on kõik võimalikud põhjused ja probleem püsib, võtke ühendust volitatud teeninduskeskusega. Rikete korral, mida pole tabelis ära toodud, võtke ühendust volitatud teeninduskeskusega.

PROBLEEM	VÕIMALIKUD PÕHJUSED	KĒRVALDAMINE
Mootor ei käivitu või sureb kohe pärast käivitamist välja. <b>(Kontrollige, et lüliti oleks asendis „I”)</b>	1. Ei teki sädet 2. Mootor on „üle ujutatud“	1. Kontrollige küünla sädet. Kui sädet ei teki, asendage küünal uuega <b>(BPMR7A)</b> ja proovige uuesti. 2. Viige läbi lk 27 kirjeldatud toiming. Kui mootor ikka veel ei käivitu, asendage küünal uuega ja proovige uuesti.
Mootor hakkab tööle, ent pöorete arv ei tõuse ettenähtud viisil või mootor ei tööta kõrgetel pööretel.	Karburaatorit tuleb reguleerida.	Karburaatori seadistamiseks võtke ühendust volitatud teeninduskeskusega.
Mootor ei jõua maksimumrežiimile ja/või suitseb tugevalt.	1. Kontrollige õli/bensiini segu. 2. Õhufilter on määrdunud. 3. Karburaatorit tuleb reguleerida.	1. Kasutage värsket bensiini ja kahetaktiliste mootorite sobilikku õli. 2. Puhastamine; vt juhised peatükis Õhufiltri hooldus. 3. Karburaatori seadistamiseks võtke ühendust volitatud teeninduskeskusega.
Mootor käivitub, töötab ja kiirendab, ent ei tööta tühikäigul.	Karburaatorit tuleb reguleerida	Keerake tühikäigu reguleerimiskruvi „T“ (Joon. 95, lk 52) pöorete tõstmiseks päripäeva - vt peatükk Karburaatori hooldus.
Mootor käivitub ja töötab, aga löikeseadis ei käi ringi	Sidur, koonushammasratas või ülekandevõll on viga saanud	Vajadusel asendage. Võtke ühendust volitatud teeninduskeskusega.
 <b>Tähelepanu:</b> Rangelt on keelatud puudutada löiketera mootori töötamise ajal.		

## PROBLEMŲ ŠALINIMAS



**DĖMESIO:** išskyrus tuos atvejus, kai reikalinga, kad prietaisas dirbtų, visus rekomenduojamus veiksmus, nurodytus žemiau esančioje lentelėje, atlikite tik po to, kai išjungsite prietaisą ir atjungsite žvakę.

Jeigu patikrinote visas galimas gedimo priežastis, tačiau problemos pašalinti nepavyko, susisiekite su įgaliotu klientų aptarnavimo centru. Jei susidūrėte su problema, kuri nėra nurodyta šioje lentelėje, susisiekite su įgaliotu klientų aptarnavimo centru.

PROBLEMA	GALIMOS PRIEŽASTYS	SPRENDIMAS
Variklis nepasileidžia arba praėjus kelioms sekundėms po paleidimo išsijungia. <b>(Patikrinkite, kad jungiklis būtų įjungtoje padėtyje "I")</b>	1. Nėra kibirkštis 2. Variklis užsiurbtas	1. Patikrinkite žvakės kibirkštį. Jeigu kibirkštis nėra, pakeiskite žvakę (BPMR7A). 2. Atlikite procedūrą, kuri aprašyta puslapyje "27". Jei variklis vis tiek neužsiveda, pakartokite procedūrą su nauja žvake.
Variklis įsijungia, bet reikiamai nedidina sūkių arba prie didelių sūkių veikia netinkamai.	Reikia sureguliuoti karbiuratorių.	Jei reikia sureguliuoti karbiuratorių, susisiekite su įgaliotu klientų aptarnavimo centru.
Variklis nepasiekia maksimalių sūkių ir/arba išmeta per daug dūmų.	1. Patikrinkite alyvos ir benzino mišinį. 2. Užsiteršęs oro filtras. 3. Reikia sureguliuoti karbiuratorių.	1. Naudokite šviežią benziną ir dvitakčiams varikliams skirtą alyvą. 2. Išvalykite; žr. instrukcijas skyriuje "Oro filtro priežiūra". 3. Jei reikia sureguliuoti karbiuratorių, susisiekite su įgaliotu klientų aptarnavimo centru.
Variklis pasileidžia, sukasi ir greitėja, tačiau nepalaiko minimalių sūkių.	Reikia sureguliuoti karbiuratorių.	Jei reikia padidinti variklio sūkius, pasukite varžtą pagal laikrodžio rodyklę mažiausiai per "T" (95 pav., 52 pav.); žr. skyrių "Karbiuratoriaus priežiūra".
Variklis užsiveda ir veikia, tačiau pjaunamasis priedas nesisuka	Pažeista sankaba, kūginė pavara arba transmisijos velenas	Jei reikia, pakeiskite; kreipkitės į įgaliotą techninės priežiūros centrą.
<b>PERSPĖJIMAS:</b> Varikliui veikiant niekada nelieskite pjaunamojo priedo.		

## 问题解决办法



**注意:** 在进行下表中建议的所有校正尝试前, 必须停止本机并拔除火花塞, 除非要求本机运作。

如果检查了所有可能原因而问题不能解决, 请联络获得授权的售后服务中心。如果检查出的问题在本表中未列出, 请联络获得授权的售后服务中心。

问题	可能原因	解决办法
发动机不能启动或在启动数秒后就熄灭。 <b>(确保开关处于位置 "I")</b>	1. 没有火花 2. 发动机满溢	1. 检查火花塞的火花。如果没有火花, 则用新的火花塞 (BPMR7A) 重复测试。 2. 遵循第27页的操作程序。如果发动机仍然不能启动, 则用新的火花塞重复操作程序。
发动机启动, 但不正确加速或不能以高速正确运作。	汽化器需要调节。	联络获得授权的售后服务中心以调节汽化器。
发动机不能达到全速及/或冒烟过多。	1. 检查机油/汽油的混合。 2. 空气过滤器肮脏。 3. 汽化器需要调节。	1. 使用新汽油和适合二冲程发动机的机油。 2. 清洁; 参阅空气过滤器保养一章的说明。 3. 联络获得授权的售后服务中心以调节汽化器。
发动机可以启动、转动和加速, 但不能惰转。	汽化器需要调节。	按顺时针方向调节惰转螺丝 "T" (图95, 第52页) 以提高速度; 参阅汽化器保养一章。
发动机可以启动并运行, 但切割器具不转动	离合器、冠齿轮或传动轴受损	如有必要则应更换; 联系授权的服务中心
<b>注意:</b> 发动机运行时严禁触摸切割装置。		

Magyar	Suomi	Latviski
<b>GARANCIALEVÉL</b>	<b>TAKUUTODISTUS</b>	<b>GARANTIJAS SERTIFIKĀTS</b>
<p>A gépet a legmodernebb gyártási technológia szerint tervezték és állították össze. A Gyártó termékeire magán és hobby használat esetén a vásárlástól számított 24 hónapos garanciát vállal. Profesionális használat esetén a garanciális időszak 12 hónapra korlátozódik.</p> <p><b>Általános garancia-feltételek</b></p> <ol style="list-style-type: none"> <li>A garancia a vásárlás időpontjától érvényes. A gyártó cég értékesítési és szervízhálózatán keresztül ingyenesen kicseréli, az anyag-, megmunkálási- vagy gyártási hibás alkatrészeket. A garancia nem vonja meg a vevő polgári törvénykönyvben előírt, az értékesített dolog hibájának vagy hiányosságának következményeivel kapcsolatos jogait.</li> <li>A szakemberek a munka megszervezéséhez szükséges időt figyelembe véve a lehető leghamarabb elvégzik a szükséges beavatkozást.</li> <li><b>A garanciális javítás igényléséhez az erre felhatalmazott személyhez el kell juttatni az alábbi garanciajegyet, minden adatot kitöltve, a vizonteladó által lepecsételve, valamint mellékelni kell a vásárlást igazoló számlát, elismervényt vagy más adóhatóság által előírt dokumentumot, amely a vásárlás időpontját igazolja.</b></li> <li>A garancia érvényét veszti az alábbi esetekben: <ul style="list-style-type: none"> <li>- a karbantartás nyilvánvaló hiánya,</li> <li>- a termék nem megfelelő és helytelen használata,</li> <li>- nem megfelelő kenőanyag vagy üzemanyag használata,</li> <li>- nem eredeti alkatrész vagy tartozék használata,</li> <li>- arra fel nem hatalmazott személy valamilyen beavatkozást végzett a gépen.</li> </ul> </li> <li>A Gyártó cég kizárja a garanciából a fogyóanyagokat és a normál működési kopásnak kitett alkatrészeket.</li> <li>A garancia kizárja a termék frissítését és feljavítását.</li> <li>A garanciális idő alatt szükséges beállítás és karbantartás nem tartozik a garancia körébe.</li> <li>A szállítás közben esetlegesen bekövetkező kárt haladéktalanul jelezni kell a fuvarozónak garanciális jogvesztés terhe mellett.</li> <li>A gépeinkre szerelt más márkájú motorokra (Briggs &amp; Stratton, Subaru, Honda, Kipor, Lombardini, Kohler stb.) a motor gyártójának garanciája érvényes.</li> <li>A garancia nem fedezi az esetleges közvetlen vagy közvetett személyi vagy anyagi károkat, melyek oka a gép meghibásodása vagy a gép hosszú ideig tartó használaton kívül helyezése.</li> </ol>	<p>Tämä kone on suunniteltu ja valmistettu uudenaikaisella tuotantotekniikalla. Valmistaja takaa tuotteet 24 kuukauden ajaksi ostopäivästä lukien yksityistä ja harrastelijakäyttöä varten. Takuun kesto on 12 kuukautta, mikäli tuotetta käytetään ammattikäytössä.</p> <p><b>Takuuehdot</b></p> <ol style="list-style-type: none"> <li>Takuu on voimassa ostopäivästä lähtien. Valmistaja vaihtaa myynti- ja huoltoverkoston välityksellä ilmaiseksi osat, joissa havaitaan materiaali-, työstö- tai valmistusvirhe. Takuu ei kiistä ostajan lain takaamaa oikeutta myydyin esineen aiheuttamien virheiden tai vikojen seuraamusten suhteen.</li> <li>Tekninen henkilökunta toimii mahdollisimman nopeasti, järjestelykysymysten vaatiman ajan puitteissa.</li> <li><b>Takuukorjausta vaadittaessa valtuutetulle henkilökunnalle on esitettävä alla näkyvä jälleenmyyjän leimaama takuutodistus, jonka kaikki kohdat on täytetty, sekä lasku tai kuitti, jossa näkyy ostopäivämäärä.</b></li> <li>Takuu raukeaa mikäli: <ul style="list-style-type: none"> <li>- Huollon suorittaminen on selvästi laiminlyöty</li> <li>- Tuotetta on käytetty väärin tai sitä on peukaloitu</li> <li>- Käytetty voiteluaineet tai polttoaineet ovat vääränlaisia</li> <li>- Käytetty varaosat tai lisävarusteet eivät ole alkuperäisiä</li> <li>- Valtuuttamaton henkilökunta on suorittanut korjaustoimenpiteitä</li> </ul> </li> <li>Valmistajan takuu ei kata käyttömateriaaleja eikä normaalkäytössä kulumiselle altistuvia osia.</li> <li>Tuotteen päivitys- ja parannustoimenpiteet eivät kuulu takuun piiriin.</li> <li>Takuu ei korvaa takuuajan aikana mahdollisesti suoritettuja säätö- tai huoltotoimenpiteitä.</li> <li>Mahdollisista kuljetuksen aikana sattuneista vahingoista on välittömästi ilmoitettava kuljetusfirmalle, muussa tapauksessa takuu raukeaa.</li> <li>Tuotteeseen asennettujen muunmerkkisten (Briggs &amp; Stratton, Subaru, Honda, Kipor, Lombardini, Kohler jne.) moottorien suhteen on voimassa moottorin valmistajan takuu.</li> <li>Takuu ei korvaa mahdollisia koneen vioittumisesta tai pitkäaikaisesta käytön estymisestä henkilöille tai omaisuudelle suoraan tai välillisesti aiheutuneita vahinkoja.</li> </ol>	<p>Ierīce ir izveidota, izmantojot vismodernākās tehnoloģijas. Ražotājs nodrošina savai produkcijai 24 mēnešu garantiju kopš iegādes brīža, ja to lieto privātiem un neprofesionāliem mērķiem. Ja ierīce tiek lietota profesionālos nolūkos, garantija ir derīga 12 mēnešus.</p> <p><b>Ierobežotas garantijas noteikumi</b></p> <ol style="list-style-type: none"> <li>Garantija stājas spēkā kopš ierīces iegādes brīža. Ražotājs, darbojoties caur pārdošanas un tehniskās apkopes tīklu, nomaina jebkuras bojātās detaļas ražošanas, tehnikas vai materiāla problēmu dēļ bez maksas. Garantija neietekmē pircēja tiesības, kuras, atbilstoši likumdošanai, pasargā pret pārdotās ierīces defektu un bojājumu sekām.</li> <li>Tehniskais personāls uzņemas veikt visus labojumus iespējami minimālā laikā, saskaņā ar organizatoriskajām vajadzībām.</li> <li><b>Lai pēc šīs garantijas iesniegtu prasību, šo garantijas sertifikātu, pilnībā aizpildītu, kopā ar pārdevēja zīmogu un faktūru vai čekū, kurā uzrādīts pirkšanas datums, ir jānogādā personālam, kas pilnvarots to apstiprināt.</b></li> <li>Garantija ir nederīga, ja: <ul style="list-style-type: none"> <li>- ierīce nav bijusi pareizi lietota,</li> <li>- ierīce ir lietota nepareiziem mērķiem vai ir mainīta kādā citā veidā,</li> <li>- ir lietoti neatbilstošas smērvielas vai eļļas,</li> <li>- ir lietotas neoriģinālas detaļas un aksesuāri,</li> <li>- ierīci ir lietojusi nekompetenta persona.</li> </ul> </li> <li>Garantija neietilpst materiāli vai detaļas, kas nolietojas normālas lietošanas rezultātā.</li> <li>Garantija neparedz ierīces modernizēšanu vai uzlabošanu.</li> <li>Garantija neietilpst nekāds sagatavošanas vai apkopes darbs, ko veic garantijas periodā.</li> <li>Gadījumā, ja ierīces transportēšanas laikā radušies bojājumi, nekavējoties ziņojiet par to piegādātājam: ja tas netiek darīts, garantija nav spēkā.</li> <li>Uz citu ražotāju (Briggs &amp; Stratton, Subaru, Honda, Kipor, Lombardini, Kohler, u.c.) motoriem, kuri iebūvēti mūsu ierīcēs, attiecas atbilstoši ražotāju garantijas.</li> <li>Garantija neietilpst tieši vai netieši ievainojumi vai bojājumi personām vai lietām ierīces defektu dēļ vai pārāk ilgas lietošanas gadījumā, kuras rezultātā radušies bojājumi.</li> </ol>

<p>MODELL - MALLI</p> <p>_____</p> <p><b>SOROZATSZÁM - JÄLLEENMYYYÄÄ</b></p> <p>_____</p> <p>VIZSONTELADÓ - SARJANUMERO</p> <p>_____</p> <p>_____</p> <p>_____</p>	<p>DÁTUM - PÄIVÄMÄÄRÄ</p> <p>_____</p> <p>_____</p> <p>VÁSÁRLÓ - OSTAJA</p> <p>_____</p> <p>_____</p> <p>_____</p>	<p>MODELIS</p> <p>_____</p> <p><b>SĒRIJAS Nr.</b> _____</p> <p>PĀRDEVĒJS</p> <p>_____</p> <p>_____</p> <p>_____</p>	<p>DATUMS</p> <p>_____</p> <p>_____</p> <p>PIRCĒJS</p> <p>_____</p> <p>_____</p> <p>_____</p>
<p>Ne külljük el! Csak az esetleges miszaki garancia igénye esetén kell mellékelni. Állá lăhetă! Liită tekniseen takuutoimenpidepyyntöön.</p>		<p>Nesūtīt! Pievienot tikai pieprasījumiem pēc tehniskās garantijas.</p>	

Eesti keel	Lietuvių k.	中文
------------	-------------	----

**GARANTIITUNNISTUS**

Käesolev seade on konstrueeritud ja valmistatud kõige kaasaegsema tehnoloogia alusel. Tootja annab toodetele nende eraviisilise ja harrastusliku kasutamise korral 24 kuulise garantii ostmiskuupäevast. Professionaalse kasutamise korral on garantii piiratud ja kehtib 12 kuud.

**Piiratud garantii**

- Garantiiperiood algab seadme müügi kuupäevast. Tootja, kes tegutseb müügi ja tehnilise võrgustiku kaudu, asendab tasuta kõik osad, mille defektid tulenevad materjalist, töökorras ja tootmisest tingitud puudustest. Garantii ei mõjuta ostja õigusi, mis on kehtestatud seadusandluse alusel ja mis puudutavad seadme defektidest tulenevaid tagajärgi.
- Tehniline personal teostab vajalikud parandustööd minimaalse võimaliku aja jooksul, mida lubab töö organisatsiooniline korraldus.
- Garantii põhjal nõude esitamisel tuleb volitatud hooldekeskuse esindajale esitada ka käesolev garantiitunnistus, mis on nõuetekohaselt täidetud ja kannab vahendajaga pitsert, ühtlasi tuleb esitada ka ostu tõestav arve või kvitüüti, mille peal on märgitud ostu kuupäev.**
- Garantii kaotab järgmistel juhtudel kehtivuse:
  - on ilmselge, et ettenähtud seadme hooldustööd on jäätud tegemata,
  - seadet ei ole sihipäraselt kasutatud või seda on teatud määral ümberehitatud,
  - ei ole kasutatud ettenähtud määrideid ega kütuseid,
  - ei ole kasutatud originaalvaruosi või originaalvarvikuid,
  - seadmega on töötanud selleks mittevolitatud isik.
- Garantii alla ei kuulu tarvikud ja osad, mis kuuluvad normaalse kasutamise käigus.
- Garantii ei kata töid, mis puudutavad seadme versioonivärskendusi või edasiarendusi.
- Garantii ei kata ettevalmistus- või hooldustööd, mida peab garantiiperioodi jooksul teostama.
- Seadme transpordi käigus tekkinud kahjustuste puhul tuleb transpordi teostaja tähelepanu koheselt sellele juhtida. Kui seda ei tehta, kaotab garantii kehtivuse.
- Meie seadmetele paigaldatud teiste tootjate mootoritele (Briggs & Stratton, Subaru, Honda, Kipor, Lombardini, Kohler jne) kehtivad teiste mootoritootjate garantiid.
- Käesolev garantii ei kata vigastusi ja kahjustusi, mida seadme defektid on kas otseselt või kaudselt põhjustanud inimestele või esemetele, samuti ei kata garantii nimetatud defektidest põhjustatud seadme kasutamise katkestusest tingitud kahjusid.

**GARANTINIS PAŽYMĖJIMAS**

Šis įrenginys sukonstruotas ir pagamintas naudojant pažangiausias technologijas. Jei įtaisas naudojamas privačiais ar mėgėjiškais tikslais, gamintojas jam suteikia 24 mėnesių garantiją. Jei įtaisas naudojamas profesionaliais tikslais, garantija apribojama 12 mėnesių laikotarpiu.

**Ribota garantija**

- Garantinis periodas prasideda pardavimo dieną. Gamintojas, per pardavimo ir techninio aptarnavimo tinklą, nemokamai pakeis bet kokias dalis, kurių medžiagos, apdirbimas arba pagaminimas turės defektų ir tai bus įrodyta. Ši garantija nedaro įtakos pirkėjo teisėms, kurias nustato įstatymai, susiję su pasekmėmis dėl įrenginio defektų.
- Techniniai darbuotojai būtinas remonto darbus atliks per kuo trumpesnę laiką, atsižvelgdami į organizacinius poreikius.
- Norėdami pagal šią garantiją pateikti pretenziją, kad būtų patvirtintas darbų atlikimo poreikis, igalio tiems darbuotojams turi būti pateiktas pilnai sudarytas šis garantinis pažymėjimas su pardavėjo antspaudu, pridėta sąskaita arba pirkimo kvitu, kuriame turi būti nurodyta pirkimo data.**
- Garantija negalios šiais atvejais:
  - akivaizdžiai matosi, kad įrenginys buvo neteisingai aptarnaujamas,
  - įrenginys buvo naudojamas ne pagal paskirtį arba buvo kokių nors būdų modifikuotas,
  - buvo naudojami netinkami tepalai ir degalai,
  - buvo montuojamos neoriginalios atsarginės dalys ir priedai,
  - įrenginio remonto darbus atliko neįgalio ti darbuotojai,
- Garantija neteikiama vartojimo reikmenims arba dalims, kurios normaliai susidėvi.
- Garantija nesuteikia teisės į darbų, susijusių su įrenginio atnaujinimu ar patobulinimu, atlikimą.
- Garantija nesuteikia teisės į paruošiamuosius ar techninės priežiūros darbus, kurios reikia atlikti garantinio periodo metu.
- Apie pažeidimus, kurie atsirado gabenimo metu, reikia nedelsiant informuoti vežėją: jeigu taip nepadarysite, garantija negalios.
- Kitų gamintojų („Briggs & Stratton“, „Subaru“, „Honda“, „Kipor“, „Lombardini“, „Kohler“ ir kt.) varikliams, kurie įrengti mūsų įrenginiuose, garantijas suteikia variklio gamintojas.
- Garantija nesuteikiama sužeidimams ar žalai, kurią tiesiogiai arba netiesiogiai patyrė asmenys arba daiktai dėl įrenginio defektų arba dėl ilgų įrenginio prastovų, kurios atsirado dėl minimų defektų.

**保修证明书**

该机器采用最先进的技术进行设计和生产。制造商为其制造的产品就私人用途和业余爱好用途提供从购买日期算起24个月的保质期。对于专业用途，保质期则限制在12个月内。

**保修限制**

- 保修自购买之日起被确认，公司通用过其销售和技术服务网络免费更换材料质量及加工生产过程中有问题的部件。保修合同对由于违反使用规定而引起的产品故障和质量问题而产生的法律要求无效。
- 技术人员将按组织需要所容许的时限内尽快进行必要的修理。
- 要求保修时，必须向有权批准保修的人员出示已填好并有经销商盖章的保修书，同时提供标明购买日期的发票或单据。**
- 不属于保修的范围：
  - 明显缺乏保养；
  - 不正确使用或改装；
  - 使用不正确的润滑油或燃料；
  - 使用伪劣部件；
  - 由非指定的人员修理。
- 制造商对通过正常使用而磨损的部件不予保修。
- 保修不包括对机器的更新改进。
- 保修不包括保修期间要求的任何调试或保养服务。
- 运输期间造成的损坏应立即向运输公司反映，否则保修作废。
- 安装在我们机器上其它品牌的发动机(如 Briggs & Stratton、Subaru, Honda, Kipor, Lombardini, Kohler 等)，由发动机制造商给予保修。
- 保修不包括由于机器缺陷或因此而长期不使用机器而直接或间接造成的人员伤害或财物损坏。

MUDEL - MODELIS <hr/> SEERIA nr - SERIJINIS NR. _____ <hr/> OSTJA hr - PARDAVĖJAS <hr/> <hr/> <hr/>	KUUPÄEV - DATA <hr/> <hr/> MŪŪGLAGENT - PIRKĖJAS <hr/> <hr/> <hr/>	型号 <hr/> <hr/> 序列号 购机者 <hr/> <hr/> <hr/>	日期 <hr/> <hr/> 销售商 <hr/> <hr/> <hr/>
---	--	---	--

Seda ei tohi edasi saata! Tohib ainult lisada tehnilise garantii nõuete dokumentatsioonile. Atskirai nesiųskite! Pridėkite prie prašymo atlikti garantinius techninius darbus.

无需寄发！只需在要求保修范围内的技术服务时才附上。

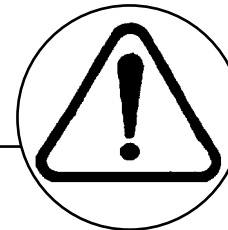

- H** **FIGYELEM!** - A kézikönyvet a gép teljes élettartama alatt a géppel egy helyen kell tárolni.
- FIN** **HUOMIO!** - Tämän oppaan on seurattava konetta koko sen käyttöiän ajan.
- LV** **UZMANĪBU!** - Lietošanas pamācībai visu laiku jābūt komplektā ar ierīci.
- EST** **HOIATUS!** - Käesolev kasutusjuhend peab olema seadme juures kogu selle kasutusaja jooksul.
- LT** **PERSPĖJIMAS!** - Ši savininko vadovą būtina saugoti kartu su įrenginiu visą įrenginio tarnavimo laiką.
- 中文** **警告!** - 该手册必须终身跟随机器