



**P** MANUAL DE INSTRUÇÕES  
**GR** ΕΓΧΕΙΡΙΔΙΟ ΧΡΗΣΗΣ ΚΑΙ ΣΥΝΤΗΡΗΣΗΣ  
**TR** SU MOTORU KULLANIM KILAVUZU  
**CZ** NÁVOD K POUŽITÍ A ÚDRŽBĚ  
**RUS** **UK** ІНСТРУКЦІЯ ПО ЕКСПЛУАТАЦІЇ І ТЕХОБСЛУЖИВАННЮ  
**PL** INSTRUKCJA OBSŁUGI I KONSERWACJI



**WP 30** (30.5 cm<sup>3</sup>) Euro 1\*  
**WP 300** (30.5 cm<sup>3</sup>) Euro 2

\*

- P** - Modelo não disponível para os mercados UE
- GR** - Μοντέλο μη διαθέσιμο για τις αγορές της Ε.Ε.
- TR** - AB piyasaları için mevcut olmayan model
- CZ** - Model není k dispozici pro trh EU
- RUS-UK** - Данная модель не поставляется на рынки Европейского Союза
- PL** - Model niedostępny na rynkach UE

Mod. 55020041A - Nov/2011 - CENTROFFSET - Printed in Italy



*we care*

*Quality Ethics Environment*  
ISO 9001 - SA 8000 - ISO 14001



**our power, your passion**

P

## INTRODUÇÃO

## TRADUÇÃO DAS INSTRUÇÕES ORIGINAIS

Para um emprego correto da motobomba e para evitar acidentes, não iniciar o trabalho sem ter lido este manual com a máxima atenção. Neste manual encontram-se as descrições de funcionamento dos diversos componentes e as instruções para o necessário controle e para a manutenção.

**N.B. As descrições e as ilustrações contidas neste manual não se consideram rigorosamente obrigatórias. A Empresa reserva-se o direito de realizar modificações sem ter que atualizar cada vez este manual.**

GR

## ΕΙΣΑΓΩΓΗ

## ΜΕΤΑΦΡΑΣΗ ΟΔΗΓΙΩΝ ΠΡΩΤΟΤΥΠΟΥ

Για μια πιο σωστή χρήση της μηχαναντλίας και να αποφευχθούν ατυχήματα, μην εργαστείτε χωρίς πρώτα να διαβάσετε πολύ πολύ προσεκτικά το παρόν εγχειρίδιο. Στο παρόν εγχειρίδιο περιέχονται οι εξηγήσεις λειτουργίας των διαφόρων εξαρτημάτων και οι οδηγίες για τους απαραίτητους ελεγχούς και την συντήρηση.

**ΣΗΜΕΙΩΣΗ: Οι περιγραφές και οι εικόνες που περιέχονται στο παρόν εγχειρίδιο δεν είναι δεσμευτικές. Η Εταιρία διατηρεί το δικαίωμα να κάνει αλλαγές στο εγχειρίδιο χωρίς προηγούμενη ενημέρωση.**

TR

## GİRİŞ

## ORIJİNAL TALİMATLARIN ÇEVİRİSİ

Su motoru doğru kullanmak ve kazaları önlemek için kullanım kılavuzunun tamamını dikkatle okumadan su motoru çalıştırmayın. Bu kılavuzu okuduğunuzda su motoru nasıl çalıştığını ve bakımının nasıl yapılacağını öğreneceksiniz.

**Not: Bu kılavuzda hangi çizimlerin ve teknik özelliklerin bulunması gerektiği her bir ülkenin kanunlarına göre değişebileceğinden, imalatçı firma tarafından kullanıcıya bildirilmeden değiştirilebilir.**

CZ

## ÚVOD

## PŘEKLAD PŮVODNÍHO NÁVODU K POUŽITÍ

Před prvním použitím motorového čerpadla si pozorně přečtete tento návod, abyste čerpadlo mohli správně používat a zabránili tak možným úrazům. Najdete zde vysvětlení, jak obsluhovat různé části stroje, a instrukce pro kontrolu a údržbu.

**POZN.: Ilustrace a specifikace, uvedené v tomto návodu, se mohou lišit podle požadavků jednotlivých zemí. Výrobce si vyhrazuje právo na provádění změn bez předchozího upozornění.**

RUS UK

## ВВЕДЕНИЕ

## ПЕРЕВОД ОРИГИНАЛЬНЫХ ИНСТРУКЦИЙ

Чтобы правильно эксплуатировать насос и избежать несчастных случаев, не начинайте работать, не ознакомившись внимательно с данным руководством по эксплуатации. Здесь вы найдете инструкции по использованию различных частей, а также инструкции необходимых проверок и соответствующего технического обслуживания.

**Примечание: Иллюстрации и детали могут меняться в зависимости от потребностей страны и без уведомления производителя.**

PL

## WPROWADZENIE

## TŁUMACZENIE INSTRUKCJI ORYGINALNYCH

Przed przystąpieniem do pracy zapoznać się z treścią niniejszej instrukcji obsługi a w szczególności z zasadami bezpieczeństwa. W podręczniku znajdują się wyjaśnienia dotyczące działania poszczególnych części urządzenia oraz instrukcje dotyczące przeprowadzania koniecznych kontroli i konserwacji.

**UWAGA: Opisy oraz ilustracje zawarte w niniejszym podręczniku nie są wiążące. Producent zastrzega sobie prawo wprowadzania modyfikacji nie zobowiązując się do każdorazowej aktualizacji podręcznika.**



ATENÇÃO!!!



## RISCO DE PREJUÍZO AUDITIVO

NAS NORMAIS CONDIÇÕES DE UTILIZAÇÃO, ESTA MÁQUINA PODE COMPORTAR PARA O OPERADOR ENCARRREGADO UM NÍVEL DE EXPOSIÇÃO PESSOAL DIÁRIA AO RUÍDO IGUAL OU SUPERIOR A

85 dB(A)



POZOR!!!



## NEBEZPEČÍ POŠKOZENÍ SLUCHU

PŘI NORMÁLNÍM POUŽÍVÁNÍ SE ' OBSLUHA TOHOTO PŘÍSTROJE VYSTAVUJE DENNÍ HLADINĚ HLUKU ROVNAJÍCÍ SE NEBO VĚTŠÍ NEŽ

85 dB(A)



ΠΡΟΣΟΧΗ!!!



## ΚΙΝΔΥΝΟΣ ΑΚΟΥΣΤΙΚΗΣ ΒΛΑΒΗΣ

ΣΕ ΚΑΝΟΝΙΚΕΣ ΣΥΝΘΗΚΕΣ ΧΡΗΣΗΣ ΑΥΤΟ ΤΟ ΜΗΧΑΝΗΜΑ ΜΠΟΡΕΙ ΝΑ ΠΡΟΚΑΛΕΣΕΙ, ΓΙΑ ΤΟΝ ΧΕΙΡΙΣΤΗ, ΕΝΑ ΠΟΣΟΣΤΟ ΗΜΕΡΗΣΙΑΣ ΠΡΟΣΩΠΙΚΗΣ ΕΚΘΕΣΗΣ ΣΤΟΝ ΘΟΡΥΒΟ ΙΣΗ Η ΑΝΩΤΕΡΗ ΤΗΣ.

85 dB(A)



ОСТОРОЖНО!!!



## РИСК ПОВРЕЖДЕНИЯ СЛУХА

ПРИ НОРМАЛЬНЫХ РАБОЧИХ УСЛОВИЯХ ПОЛЬЗОВАТЕЛЬ ЭТОЙ МАШИНЫ ЕЖЕДНЕВНО ПОДВЕРГАЕТСЯ ВОЗДЕЙСТВИЮ УРОВНЯ ШУМА, РАВНОМУ ИЛИ ПРЕВЫШАЮЩЕМУ

85 dB(A)



DİKKAT!!!



## İŞİTME KAYBI RİSKİ

NORMAL ŞARTLARDA BU MOTORUN KULLANIMI SIRASINDA KULLANICI, GÜNLÜK

85 dB(A)

VE ÜSTÜNDE BİR GÜRÜLTÜYE MARUZ KALABİLİR



UWAGA!!!



## ZAGROŻENIE USZKODZENIA SŁUCHU

W ZWYKŁYCH WARUNKACH UŻYTKOWANIA URZĄDZENIE TO POWODUJE NARAŻENIE OPERATORA NA DZIENNY POZIOM HAŁASU RÓWNY LUB WYŻSZY NIŻ

85 dB(A)

## P INDICE

INTRODUÇÃO _____	50	PARAGEM DO MOTOR _____	72
EXPLICAÇÃO DOS SÍMBOLOS E ADVERTÊNCIAS DE SEGURANÇA _____	52	MANUTENÇÃO _____	72
COMPONENTES DA MOTOBOMBA _____	53	ARMAZENAGEM _____	78
NORMAS DE SEGURANÇA _____	54	DADOS TECNICO _____	82
ANTES DE USO _____	60	DECLARAÇÃO DE CONFORMIDADE _____	84
PARA DAR PARTIDA _____	62	TABELA DE MANUTENÇÃO _____	86
UTILIZAÇÃO _____	70	RESOLUÇÃO DE PROBLEMAS _____	89
		CERTIFICADO DE GARANTIA _____	92

## GR ΠΕΡΙΕΧΟΜΕΝΑ

ΕΙΣΑΓΩΓΗ _____	50	ΣΤΑΣΗ ΜΟΤΕΡ _____	72
ΕΡΜΗΝΕΙΑ ΣΥΜΒΟΛΩΝ ΚΑΙ ΚΑΝΟΝΕΣ ΑΣΦΑΛΕΙΑΣ _____	52	ΣΥΝΤΗΡΗΣΗ _____	72
ΕΞΑΡΤΗΜΑΤΑ ΜΗΧΑΝΑΝΤΛΙΑΣ _____	53	ΑΠΟΘΗΚΕΥΣΗ _____	78
ΠΡΟΔΙΑΓΡΑΦΕΣ ΑΣΦΑΛΕΙΑΣ _____	54	ΤΕΧΝΙΚΑ ΣΤΟΙΧΕΙΑ _____	82
ΠΡΙΝ ΤΗ ΧΡΗΣΗ _____	60	ΔΗΛΩΣΗ ΠΙΣΤΟΤΗΤΑΣ _____	84
ΕΚΚΙΝΗΣΗ _____	62	ΠΙΝΑΚΑΣ ΣΥΝΤΗΡΗΣΗΣ _____	86
ΧΡΗΣΗ _____	70	ΑΝΤΙΜΕΤΩΠΙΣΗ ΠΡΟΒΛΗΜΑΤΩΝ _____	89
		ΠΙΣΤΟΠΟΙΗΤΙΚΟ ΕΓΓΥΗΣΗΣ _____	92

## TR İÇİNDEKİLER

GİRİŞ _____	50	MOTOR DURDURULMASI _____	72
SEMBOLLER VE İKAZ İŞARETLERİNİN AÇIKLAMALARI _____	52	BAKIM _____	72
POMPANIN PARÇALARI _____	53	MUHAFAZA _____	78
GÜVENLİK ÖNLEMLERİ _____	55	TEKNİK ÖZELLİKLER _____	82
ÇALIŞTIRMADAN ÖNCE _____	60	UYGUNLUK BEYANI _____	84
ÇALIŞTIRMAYA GEÇİŞ _____	62	BAKIM TABLOSU _____	87
KULLANIM _____	70	PROBLEM GİDERME _____	90
		GARANTİ SERTİFİKASI _____	92

## CZ OBSAH

ÚVOD _____	50	VYPNUTÍ MOTORU _____	73
VYSVĚTLENÍ SYMBOLŮ A BEZPEČNOSTNÍCH UPOZORNĚNÍ _____	52	ÚDRŽBA _____	73
SOUČÁSTI MOTOROVÉHO ČERPADLA _____	53	SKLADOVÁNÍ _____	79
PRAVIDLA BEZPEČNOSTI _____	56	TECHNICKÉ ÚDAJE _____	82
PŘED POUŽITÍM _____	61	ES PROHLÁŠENÍ O SHODĚ _____	84
SPOUŠTĚNÍ _____	63	TABULKA ÚDRŽBY _____	87
POUŽITÍ _____	71	ŘEŠENÍ PROBLÉMŮ _____	90
		ZÁRUČNÍ PODMÍNKY _____	93

## RUS UK СОДЕРЖАНИЕ

ВВЕДЕНИЕ _____	50	ОСТАНОВКА ДВИГАТЕЛЯ _____	73
ЗНАЧЕНИЕ ПРЕДУПРЕДИТЕЛЬНЫХ СИМВОЛОВ И ПРАВИЛА БЕЗОПАСНОСТИ _____	52	ТЕХНИЧЕСКОЕ ОБСЛУЖИВАНИЕ _____	73
ДЕТАЛИ НАСОСА _____	53	ХРАНЕНИЕ _____	79
МЕРЫ ПРЕДОСТОРОЖНОСТИ _____	54	ТЕХНИЧЕСКИЕ ХАРАКТЕРИСТИКИ _____	82
ПЕРЕД ИСПОЛЬЗОВАНИЕМ _____	61	ЗАЯВЛЕНИЕ О СООТВЕТСТВИИ _____	84
ВКЛЮЧЕНИЕ _____	63	ТАБЛИЦА ТЕХОБСЛУЖИВАНИЯ _____	88
ПРАВИЛА ПОЛЬЗОВАНИЯ _____	71	ПОИСК И УСТРАНЕНИЕ НЕИСПРАВНОСТЕЙ _____	91
		ГАРАНТИЙНЫЙ СЕРТИФИКАТ _____	93

## PL SPIS TREŚCI

WPROWADZENIE _____	50	ZATRZYMANIE SILNIKA _____	73
ZNACZENIE SYMBOLI I OSTRZEŻEŃ PRZED ZAGROŻENIAMI _____	52	KONSERWACJA _____	73
CZĘŚCI MOTOPOMPY _____	53	PRZECHOWYWANIE _____	79
NORMY BEZPIECZEŃSTWA _____	57	DANE TECHNICZNE _____	82
PRZED UŻYCIEM _____	61	DEKLARACJA ZGODNOŚCI _____	84
URUCHAMIANIE _____	63	TABELA KONSERWACJI _____	88
UŻYTKOWANIE _____	71	ROZWIĄZYWANIE PROBLEMÓW _____	91
		CERTYFIKAT GWARANCYJNY _____	93

**P** EXPLICAÇÃO DE SIMBOLOS E ADVERTÊNCIAS DE SEGURANÇA

**GR** ΕΠΕΞΗΓΗΣΗ ΣΥΜΒΟΛΩΝ ΚΑΙ ΠΡΟΕΙΔΟΠΟΙΗΣΕΙΣ ΑΣΦΑΛΕΙΑΣ

**TR** SEMBOLLERİN AÇIKLAMASI VE GÜVENLİK İKAZLARI

**CZ** VYSVĚTLENÍ SYMBOLŮ A BEZPEČNOSTNÍCH UPOZORNĚNÍ

**RUS UK** ОБЪЯСНЕНИЕ СИМВОЛОВ И ПРАВИЛА БЕЗОПАСНОСТИ

**PL** ZNACZENIE SYMBOLI I OSTRZEŻENÍ PRZED ZAGROŻENIAMI

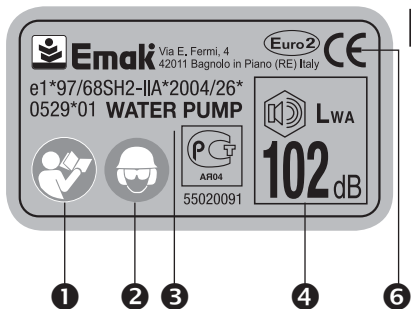

- P**
- 1 - Antes de utilizar a máquina, leia o manual de instruções
  - 2 - Usar capacete, botas, macaço e protetor auricular
  - 3 - Tipo de máquina: **MOTOBOMBA**
  - 4 - Nivel potencia acústica garantido
  - 5 - Número de série
  - 6 - Marca CE de conformidade
  - 7 - Ano de fabrico
  - 8 - **ATENÇÃO:** As superfícies podem estar quentes

- CZ**
- 1 - Před prvním použitím čerpadla si pozorně přečtěte návod k použití a údržbě
  - 2 - Používejte ochrannou helmu, brýle a sluchátka
  - 3 - Typ stroje: **ČERPADLO NA VODU**
  - 4 - Zaručená hladina akustického výkonu
  - 5 - Sériové číslo
  - 6 - Značka CE o souladu s předpisy ES
  - 7 - Rok výroby
  - 8 - **POZOR:** povrchy mohou být horké

- RUS**
- 1 - Перед использованием пилы ознакомьтесь с инструкцией по эксплуатации и техобслуживанию
- UK**
- 2 - Надевайте защитные очки, каску и наушники
  - 3 - Тип машины: **МОТОПОМПЫ**
  - 4 - Гарантированный уровень акустической мощности
  - 5 - Серийный номер
  - 6 - Марка соответствия требованиям CE
  - 7 - Год выпуска
  - 8 - **ВНИМАНИЕ:** поверхности могут быть горячими

- PL**
- 1 - Przed przystąpieniem do użytkowania zapoznać się z instrukcją obsługi
  - 2 - Założyć kask, okulary i słuchawki ochronne
  - 3 - Typ urządzenia: **MOTOPOMPY**
  - 4 - Moc akustyczna gwarantowana
  - 5 - Numer seryjny
  - 6 - Symbol zgodności CE
  - 7 - Rok produkcji
  - 8 - **UWAGA:** Powierzchnie mogą być gorące



- GR**
- 1 - Διαβάστε το εγχειρίδιο χρήσης και συντήρησης πριν χρησιμοποιήσετε το παρών μηχάνημα
  - 2 - Φοράτε προστατευτικό κράνος, γυαλιά και ωτοασπίδες
  - 3 - Τύπος μηχανήματος: **ΜΗΧΑΝΟΚΙΝΗΤΗ ΑΝΤΛΙΑ**
  - 4 - Εγγυημένη σταθμη ακουστικής ισχύος
  - 5 - Αριθμός σειράς
  - 6 - Σήμα συμμόρφωσης CE
  - 7 - Έτος κατασκευής
  - 8 - **ΠΡΟΣΟΧΗ!** οι επιφάνειες μπορεί να είναι θερμές

- TR**
- 1 - Makinayı kullanmadan önce kullanım kılavuzunu okuyun
  - 2 - Kask, gözlük ve kulaklık kullanın
  - 3 - Makine tipi: **SU POMPASI**
  - 4 - Garanti edilen akustik güç düzeyi
  - 5 - Seri numarası
  - 6 - CE uygunluk işareti
  - 7 - Üretim yılı
  - 8 - **DIKKAT:** yüzeyler sıcak olabilir



8  
(WP 300)

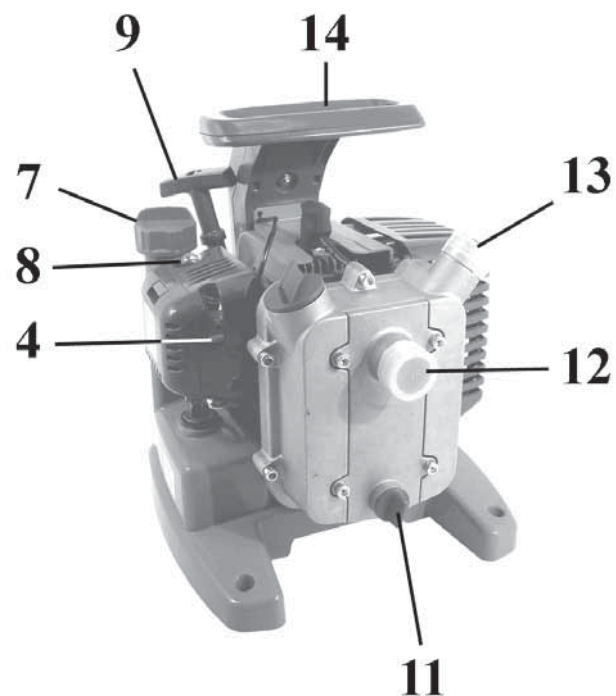
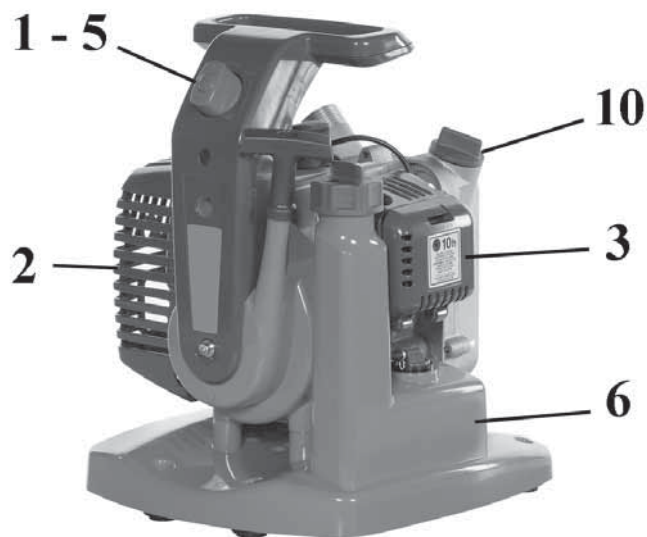

### P COMPONENTES DO ATOMIZADOR

- |                                     |                                 |
|-------------------------------------|---------------------------------|
| 1 - Interruptor de paragem do motor | 8 - Bulbo primer                |
| 2 - Protecção da panela de escape   | 9 - Pega de arranque            |
| 3 - Filtro de ar                    | 10 - Tampa de carga da bomba    |
| 4 - Alavanca de comando start       | 11 - Tampa de descarga da bomba |
| 5 - Alavanca de acelerador          | 12 - Tubo de aspiração          |
| 6 - Depósito de combustível         | 13 - Tubo de vazão              |
| 7 - Tampa do depósito de            | 14 - Pega de transporte         |

### GR ΕΞΑΡΤΗΜΑΤΑ ΜΗΧΑΝΑΝΤΛΙΑΣ

- |                              |                          |
|------------------------------|--------------------------|
| 1 - Γενικός Διακόπτης        | 8 - Βολβο primer         |
| 2 - Προστασία εξάτμισης      | 9 - Λαβή εκκίνησης       |
| 3 - Φίλτρο αέρα              | 10 - Τάπα γεμίματος      |
| 4 - Τσοκ                     | 11 - Τάπα αδειάματος     |
| 5 - Λεβιές γκαζιού           | 12 - Ρακόρ αναρρόφησης   |
| 6 - Ντεπόζιτο καυσίμου       | 13 - Ρακόρ κατάθλιψης    |
| 7 - Τάπα ντεπόζιτου καυσίμου | 14 - Χειρολαβή μεταφοράς |

### TR POMPANIN PARÇALARI

- |                         |                            |
|-------------------------|----------------------------|
| 1 - Stop Düğmesi        | 8 - Ateşleyici             |
| 2 - Egzos               | 9 - Starter İpi            |
| 3 - Hava Filtresi       | 10 - Su Haznesi Kapağı     |
| 4 - Jigle               | 11 - Hazne boşaltma tıpası |
| 5 - Gaz                 | 12 - Giriş Bağlantısı      |
| 6 - Yakıt Deposu        | 13 - Çıkış Bağlantısı      |
| 7 - Yakıt Deposu Kapağı | 14 - Taşına sapi           |

### CZ SOUČÁSTI MOTOROVÉHO ČERPADLA

- |                             |                                 |
|-----------------------------|---------------------------------|
| 1 - Spínač                  | 8 - Balonek nastříkovače paliva |
| 2 - Kryt tlumiče výfuku     | 9 - Držadlo startéru            |
| 3 - Vzduchový filtr         | 10 - Uzávěr zalévacího hrdla    |
| 4 - Páčka sytiče            | 11 - Vypouštěcí uzávěr          |
| 5 - Ovladač plynu           | 12 - Nasávací přípojka          |
| 6 - Palivová nádržka        | 13 - Výtlačná přípojka          |
| 7 - Uzávěr palivové nádržky | 14 - Převážní držadlo           |

### RUS UK ДЕТАЛИ НАСОСА

- |                            |                                 |
|----------------------------|---------------------------------|
| 1 - Выключатель            | 8 - Заливочное устройство       |
| 2 - Защита глушителя       | 9 - Ручка стартера              |
| 3 - Воздушный фильтр       | 10 - Заглушка заполнения насоса |
| 4 - Рычаг заслонки         | 11 - Сливная заглушка           |
| 5 - Дроссельный рычаг      | 12 - Впускной патрубок          |
| 6 - Топливный бак          | 13 - Подающий патрубок          |
| 7 - Крышка топливного бака | 14 - Ручка для переноса         |

### PL CZĘŚCI MOTOROPOMPY

- |                            |                              |
|----------------------------|------------------------------|
| 1 - Wyłącznik zapłonu      | 8 - Pompka rozruchowa        |
| 2 - Osłona tłumika         | 9 - Uchwyt linki rozrusznika |
| 3 - Filtr powietrza        | 10 - Korek wlewu             |
| 4 - Dźwignia ssania        | 11 - Korek spustowy          |
| 5 - Dźwignia gazu          | 12 - Złączka ssana           |
| 6 - Zbiornik paliwa        | 13 - Złączka tłoczna         |
| 7 - Korek zbiornika paliwa | 14 - Uchwyt transportowy     |

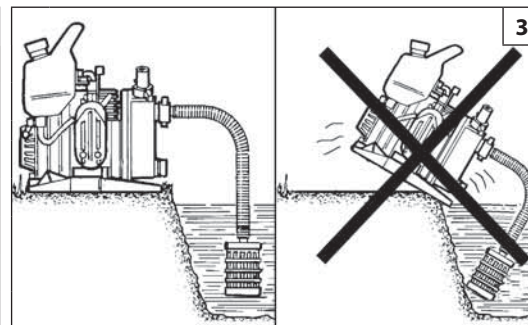

Português

Ελληνικά

## NORMAS DE SEGURANÇA

## ΚΑΝΟΝΕΣ ΑΣΦΑΛΕΙΑΣ

**⚠ ATENÇÃO - A máquina, quando bem utilizada, é um instrumento de trabalho rápido, cómodo e eficaz; se utilizarem de modo incorreto ou sem as devidas precauções pode-se transformar num instrumento perigoso. Para que o vosso trabalho seja sempre agradável e seguro, queiram respeitar escrupulosamente as normas de segurança indicadas a seguir e no decorrer do manual.**

**⚠ ATENÇÃO: O sistema de arranque da sua unidade produz um campo electromagnético de intensidade muito baixa. Este campo pode interferir com alguns pacemaker. Para reduzir o risco de lesões graves ou mortais, as pessoas com pacemaker deverão consultar o seu médico e o fabricante do pacemaker antes de utilizar esta máquina.**

**⚠ ATENÇÃO! - A regulamentação nacional pode limitar o uso da máquina.**

- 1- Não utilize a máquina antes de tomar totalmente conhecimento do modo específico de utilização do aparelho. Antes da primeira experiência, o operador deve praticar antes da utilização no campo.
- 2- A máquina deve ser usada apenas por pessoas adultas que estejam em boas condições físicas e que conheçam as normas de utilização.
- 3- Não use a máquina em condições de cansaço físico ou sob o efeito de álcool, drogas ou medicamentos (Fig.1).
- 4- Use os DPI, em especial luvas, fato-macaco, óculos de protecção e auriculares (vide pag.58-59).
- 5- Não permita a permanência de outras pessoas ou animais no raio de acção da máquina durante o arranque e a utilização da mesma (Fig.2).
- 6- Coloque a máquina numa posição estável (Fig.3).
- 7- Não o efetue a manutenção quando o motor estiver em funcionamento.
- 8- Verifique diariamente a máquina para se certificar de que todos os dispositivos, de segurança ou não, estão a funcionar.
- 9- Não trabalhe com uma máquina danificada, mal reparada, mal instalada ou alterada arbitrariamente. Dirija-se às oficinas especializadas e autorizadas.

- 10- Utilize a máquina apenas em locais bem ventilados. Não utilize em atmosfera explosiva, em ambientes fechados ou próximo de substâncias inflamáveis (Fig. 4).
- 11- É proibido aplicar à tomada de força da máquina um impulsor que não seja o fornecido pelo fabricante.
- 12- Em caso de necessidade de colocação fora de serviço da máquina, não deve abandoná-la no ambiente, mas entregá-la ao Revendedor ou a um centro de recolha de resíduos.
- 13- Entregue ou empreste a máquina apenas a pessoas com experiência e conhecedoras do funcionamento e da correcta utilização da mesma. Entregue também o manual com as intruções de utilização, para que seja lido antes de começar o trabalho.
- 14- Guarde com cuidado o presente Manual e consulte-o todas as vezes antes de utilizar a máquina.
- 15- Mantenha todas as etiquetas com os sinais de perigo e de segurança em perfeitas condições. Em caso de danos ou deterioramentos, é necessário substituir as etiquetas imediatamente (vide pag.52).
- 16- Ponha turbina na atomizador antes de iniciar o trabalho. Nunca trabalhe com a bomba em seco, vai causar sérias avarias além de se retirar a garantia.
- 17- Não utilize a máquina perto de aparelhos eléctricos e linhas eléctricas (Fig.5).
- 18- Não bata ou force as pás da turbina; não trabalhe com a turbina estragada.
- 19- Não utilize a máquina com substâncias **inflamáveis** e/ou **corrosivas**.
- 20- Não monte o impulsor ou o corpo da bomba em outros motores ou transmissores de potência.
- 21- Verifique os parafusos e outros apertos para ver se algum está solto ou perdido.
- 22- Não utilize a máquina para usos diferentes dos indicados no manual (vide pag. 70).
- 23- Dirijá-se sempre ao seu renendedor para qualquer esclarecimento ou intervenção prioritária.
- 24- De salientar que o proprietário ou o operador é responsável pelos acidentes ou riscos sofridos por terceiros ou bens de sua propriedade.

**⚠ ΠΡΟΣΟΧΗ: Το μηχάνημα, εάν χρησιμοποιείται σωστά, είναι ένα γρήγορο, άνετο και αποτελεσματικό εργαλείο εργασίας. βολικό και ικανο εάν χρησιμοποιηθεί με λανθασμένο τρόπο ή χωρίς τις προεπισκευές ασφαλείας μπορεί να αποδειχθεί ένα επικυνδύνο εργαλείο. Για να είναι η εργασία σας πάντα ευχάριστη και ασφαλής, να τηρείτε με ακρίβεια τους κανονισμούς ασφαλείας που αναφέρονται παρακάτω καθώς και σε ολο το εγχειρίδιο.**

**⚠ ΠΡΟΣΟΧΗ: Το σύστημα ενεργοποίησης του μηχανήματός σας παράγει ένα ηλεκτρομαγνητικό πεδίο πολύ χαμηλής έντασης. Το πεδίο αυτό μπορεί να προκαλέσει παρεμβολές σε ορισμένους βηματοδότες. Για να μειωθεί ο κίνδυνος σοβαρών ή θανατηφόρων τραυματισμών, τα άτομα με βηματοδότη πρέπει να επικοινωνήσουν με τον ιατρό τους και τον κατασκευαστή του βηματοδότη πριν από τη χρήση του μηχανήματος αυτού.**

**⚠ ΠΡΟΣΟΧΗ! - Η χρήση του μηχανήματος μπορεί να περιορίζεται από εθνικούς κανονισμούς.**

- 1- Μη χρησιμοποιείτε το μηχάνημα, εάν δεν έχετε λάβει ειδικές οδηγίες για τη χρήση του. Οι αρχάριοι χειριστές πρέπει να εξασκηθούν πριν από τη χρήση στο χώρο εργασίας.
- 2- Το μηχάνημα πρέπει να χρησιμοποιείται μόνο από ενήλικες, σε καλή φυσική κατάσταση, που γνωρίζουν τους κανόνες χρήσης.
- 3- Μη χρησιμοποιείτε το μηχάνημα σε περίπτωση σωματικής κόπωσης ή υπό την επίρροια αλκοόλ ή ναρκωτικών ουσιών (εικ. 1).
- 4- Χρησιμοποιεί τα ΜΑΠ και προπαντός γάντια, φόρμα, προστατευτικά γυαλιά και ωτοασπίδες (βλέπε σελ. 58-59).
- 5- Κατά την έναρξη της λειτουργίας και τη χρήση, δεν πρέπει να υπάρχουν άλλα άτομα ή ζώα στην περιοχή λειτουργίας του μηχανήματος (εικ. 2).
- 6- Τοποθετήστε το μηχάνημα σε σταθερή θέση (εικ. 3).
- 7- Μην εκτελείτε εργασίες συντήρησης όταν ο κινητήρας λειτουργεί.
- 8- Ελέγχετε καθημερινά το μηχάνημα, ώστε να βεβαιωθείτε ότι όλα τα εξαρτήματα, απλά ή ασφαλείας, λειτουργούν κανονικά.
- 9- Μη χρησιμοποιείτε το μηχάνημα, εάν έχει υποστεί βλάβη, εάν δεν έχει επισκευαστεί σωστά, εάν δεν έχει τοποθετηθεί σωστά ή εάν έχει τροποποιηθεί αυθαίρετα. Μην αφαιρείτε και μη θετέτε εκτός λειτουργίας οποιαδήποτε διαταξη λειτουργίας.

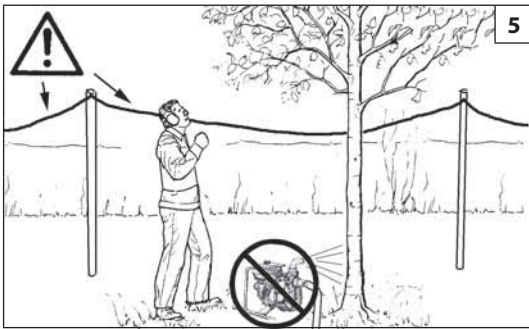

Ελληνικά

## ΚΑΝΟΝΕΣ ΑΣΦΑΛΕΙΑΣ

- 10 - Χρησιμοποιείτε το μηχάνημα μόνο σε χώρο με επαρκή εξαερισμό. Απαγορεύεται η χρήση του σε εκκρηκτική ατμόσφαιρα, σε κλειστο περιβάλλον ή πλησιον εκκρηκτικων υλων (εικ. 4).
- 11 - Απαγορεύεται η τοποθέτηση στο δυναμοδότη του μηχανήματος φτερωτής που δεν παρέχεται από τον κατασκευαστή.
- 12 - Σε περίπτωση απόσυρσης, το μηχάνημα δεν πρέπει να απορρίπτεται στο περιβάλλον, αλλά να παραδίδεται στον προμηθευτή ή σε ένα κέντρο συλλογής αποβλήτων.
- 13 - Παραδίδεται ή δανείζετε το μηχάνημα μόνο σε έμπειρα άτομα που είναι εξοικειωμένα με τη λειτουργία και γνωρίζουν τη σωστή χρήση του μηχανήματος. Παραδώστε σε αυτά τα άτομα και το εγχειρίδιο με τις οδηγίες, ώστε να το συμβουλευτούν πριν την χρήση.
- 14 - Φυλαξτε με επιμελεια το παρων εγχειριδιο και συμβουλευτετε το πριν καθε χρηση του μηχανηματος.
- 15 - Διατηρείτε όλες τις ετικέτες και τα σήματα κινδύνου και ασφαλείας σε άριστη κατάσταση. Σε περίπτωση βλάβης ή φθοράς, φροντίστε για την έγκαιρη αντικατάστασή τους (βλέπε σελ. 52).
- 16 - Σας συνιστούμε να μην θεσете σε εκκίνηση ποτε το φτερωτή. Το αποτελεσμα μπορεί να είναι τυχον σοβαρες ζημιες στα εξαρτηματα του μοτερ και η αμεση ληξη ισχυς της εγγυησης.
- 17 - Μη χρησιμοποιείτε το μηχάνημα κοντά σε ηλεκτρικό εξοπλισμό και ηλεκτροφόρα καλώδια (εικ. 5).
- 18 - Μη χτυπάτε ή ζορίζετε τα πτερύγια της φτερωτής. Μην εργάζεστε με τη φτερωτή χαλασμένη.
- 19 - Μη χρησιμοποιείτε το μηχάνημα σε συνδυασμό με **εύφλεκτες** ή/και **διαβρωτικές** ουσίες.
- 20 - Μην τοποθετείτε τη φτερωτή ή το σώμα της αντλίας σε άλλους κινητήρες ή συστήματα μετάδοσης ισχύος.
- 21 - Ελέγξτε εάν τα μπουλόνια και όλα τα σφιχτικά μέρη υπάρχουν και είναι καλά σφιγμένα.
- 22 - Μη χρησιμοποιείτε το μηχάνημα για χρήσεις που δεν προβλέπονται από το παρόν εγχειρίδιο (βλέπε σελ. 70).
- 23 - Να απευθύνεστε πάντα στον Πωλητή για οποιαδήποτε επεξεργασία ή επέμβαση που χρήζει προτεραιότητας.
- 24 - Μην ξεχνάτε ότι ο ιδιοκτήτης ή ο χειριστής του μηχανήματος είναι υπεύθυνος για ατυχήματα, βλάβες ή υλικές ζημιές τρίτων.

Türkçe

## GÜVENLİK ÖNLEMLERİ

- ⚠ DİKKAT: Makine doğru kullanıldığında, hızlı çalışan, rahat ve etkin bir araçtır; Yanlış kullanıldığında ya da gerekli önlemler alınmadığında tehlikeli olabilir. Sorunsuz ve emniyetli kullanım için güvenlik önlemlerini uygulayın.**
- ⚠ DİKKAT: Ünitenizin açılması çok düşük yoğunlukta bir manyetik alan üretir. Bu alan bazı pacemaker'ları (kalp pili) etkileyebilir. Ciddi yaralanma veya ölüm riskini azaltmak için, pacemaker kullanan kişiler bu makineyi kullanmadan önce doktorlarına ve pacemaker üreticisine danışmalıdır.**
- ⚠ DİKKAT! – Ulusal yönetmelikler makinenin kullanımını kısıtlayabilir.**
  - 1 - Özel kullanım şekli hakkında bilgilenmeden makineyi kullanmayınız. İlk kez kullanıyor olması halinde operatör sahada kullanmadan önce deneme yapmalıdır.
  - 2 - Makine yalnızca fiziksel sağlığı yerinde ve kullanım kurallarını bilen yetişkin kişiler tarafından kullanılmalıdır.
  - 3 - Fiziksel bir yorgunluk, alkol etkisinde veya alınmış bir ilaç etkisinde olma gibi durumlarda makineyi kullanmayınız (Şekil 1).
  - 4 - Özellikle eldiven, gözlük, kulaklık ve kask gibi kişisel korunma araçları kullanınız. (Daha sayfa 58-59).
  - 5 - Makinenin çalıştırılması ve kullanımı sırasında diğer kişi ve hayvanların hareket yönünde durmalarına izin vermeyiniz (Şekil.2).
  - 6 - Makineyi sabit bir konuma getiriniz (Şekil.3).
  - 7 - Motor çalışırken asla cihazda bakım işlemi yapmayınız.
  - 8 - Güvenlik ve diğer sebeplerden ötürü tüm aksamlarının çalışır durumda olduğundan emin olmak için makineyi her gün kontrol ediniz.
  - 9 - Hasar görmüş hatalı tamir edilmiş, yanlış monte edilmiş veya kurallara uygun olmayarak değiştirilmiş bir makineyle çalışmayınız. Güvenliğinizi sağlayan parçaların hiçbirini çıkarmayın, kırmayın ya da kullanılmaz hale getirmeyin.

- 10 - Makineyi iyi havalandırılmalı yerlerde kullanınız. Parlayıcı ya da patlayıcı kimyasalların bulunduğu ortamlarda kullanmayın (Şekil. 4).
- 11 - Üretici tarafından temin edilmemiş bir pervanenin makineye takılması yasaktır.
- 12 - Servis dışı kalması gerektiğinde makineyi açıkta bırakmayınız, Satıcıya veya bir atık toplama merkezine teslim ediniz.
- 13 - Makinenizi sadece kullanımını ve çalıştırmasını iyi bilen kişilere ödünç veriniz veya kullandırınız. Kullanmadan önce kullanım kılavuzunu okumalarını tavsiye edin.
- 14 - Kullanım kılavuzunu kaybetmeyin ve her kullanımdan önce okuyun.
- 15 - Tehlike uyarı etiketlerinin ve güvenlik etiketlerinin her zaman iyi bir durumda olmasını sağlayınız. Herhangi bir aksamın hasar görmesi, veya kötü hale gelmesi durumunda, zamanında gerekli değişikliği yapınız (Daha sayfa 52).
- 16 - Cihazınızı rotorsuz çalıştırmayın. Rotorsuz çalıştırma makinanın parçalarına zarar verebileceği gibi garantisinin iptaline neden olacaktır.
- 17 - Makineyi elektrikli cihazların ve elektrik hatlarının yakınında kullanmayınız (Şekil.5).
- 18 - Rotor bıçaklarını zorlamayın ya da zedelemeyin; hiçbir zaman hasarlı rotor kullanmayın.
- 19 - Makineyi **yanıcı** ve/veya **aşındırıcı** maddelerle kullanmayınız.
- 20 - Pervaneyi veya pompa gövdesini diğer motorlara veya güç transmisyonlarına takmayınız.
- 21 - Vida ve diğer bağlantıların sağlam olup olmadığını kontrol edin.
- 22 - Makineyi, kitapçığında belirtilen amaçlar dışında kullanmayınız (Daha sayfa 70).
- 23 - Her hangi bir sorunuzda yetkili satıcınızı arayın.
- 24 - Üçüncü şahısların veya sahip oldukları malların maruz kaldığı kazalardan veya risklerden makine sahibinin veya operatörün sorumlu tutulduğunu unutmayınız.

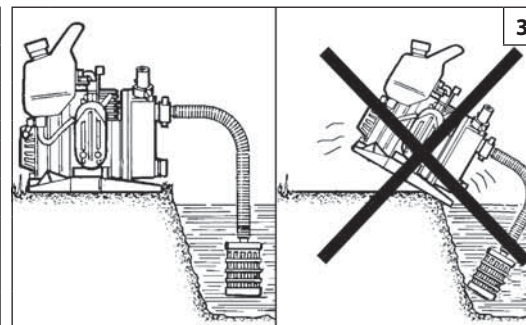

Česky

Русский

## PRAVIDLA BEZPEČNOSTI

## МЕРЫ ПРЕДОСТОРОЖНОСТИ

**⚠ UPOZORNĚNÍ:** Pokud je stroj správně používán, je rychlým a účinným pracovním nástrojem; pokud je používán nesprávně nebo v rozporu s pravidly bezpečnosti, může se stát nebezpečným nástrojem. Aby byla vaše práce příjemná a bezpečná, dodržujte vždy přísně bezpečnostní pravidla, která jsou uvedena v tomto návodu k použití.

**⚠ POZOR:** Systém zapalování v jednotce vytváří elektromagnetické pole velmi slabé intenzity. Toto pole může rušit některé kardiostimulátory. Pro snížení nebezpečí vážných nebo smrtelných zranění by osoby s kardiostimulátorem měly používání stroje konzultovat se svým lékařem a výrobcem.

**⚠ UPOZORNĚNÍ!** - Národní zákonné úpravy mohou omezit používání stroje.

- 1 - Stroj používejte až po řádném seznámení s jeho obsluhou. Uživatel se musí před použitím čerpadla dokonale seznámit s obsluhou a všemi ovládacími prvky stroje.
- 2 - Stroj smí používat pouze dospělé osoby v dobré fyzické kondici, které se zcela seznámily s návodem k použití.
- 3 - Stroj nepoužívejte, pokud jste fyzicky unaveni nebo pod vlivem alkoholu, drog nebo léků (obr. 1).
- 4 - Při práci vždy používejte prostředky osobní ochrany, zejména rukavice, pracovní oděv, ochranné brýle a chrániče sluchu (viz strana 58-59).
- 5 - Nedovolte jiným osobám či zvířatům, aby se zdržovaly v dosahu stroje během jeho spouštění a používání (obr.2).
- 6 - Stroj umístěte ve stabilní poloze (obr.3).
- 7 - Neprovádějte údržbu, když je motor v činnosti.
- 8 - Denně stroj kontrolujte a ujistěte se, že všechna bezpečnostní i jiná zařízení jsou funkční.
- 9 - S poškozeným, špatně opraveným, špatně smontovaným nebo upraveným strojem nepracujte. Neodstraňujte nebo nedeaktivujte bezpečnostní zařízení.
- 10 - Stroj používejte pouze v dobře větraných prostorách. Nepracujte s vodním čerpadlem ve výbušném, hořlavém prostředí nebo v uzavřených prostorách nebo v

blízkosti hořlavých látek (obr. 4).

- 11 - Použití jiného oběžného kola na vývodovém hřídeli stroje, než dodaného výrobcem, je zakázáno.
- 12 - V případě, kdy se stroj nebude dále používat, nedávejte jej do komunálního odpadu, ale odevzdejte jej zpět prodejci nebo do sběrného dvora k ekologické likvidaci.
- 13 - Stroj předávejte nebo půjčujte pouze zkušeným osobám, které jsou seznámeny s jeho chodem a správným používáním. Dejte návod k použití dalším uživatelům k dispozici, tak aby si mohli před použitím čerpadla návod k použití přečíst.
- 14 - Tento návod k použití uchovávejte tak, aby byl v případě potřeby po ruce.
- 15 - Výstražné štítky, které jsou na stroji umístěny z důvodu upozornění obsluhy na nebezpečí, udržujte v čitelném stavu. V případě poškození štítky vyměňte za nové (viz strana 52).
- 16 - Nikdy nespustíte stroj bez oběžného kola. Toto způsobí vážné poškození částí motoru a ztrátu záruky.
- 17 - Stroj nepoužívejte v blízkosti elektrických zařízení a vedení (obr.5).
- 18 - Neklapejte ani silou nepůsobte na lopatky oběžného kola; nikdy nepracujte s poškozeným oběžným kolem.
- 19 - Stroj nepoužívejte k čerpání **hořlavých** ani **korozivních** látek.
- 20 - Nemontujte oběžné kolo nebo těleso čerpadla na jiné motory nebo hnací zařízení.
- 21 - Zkontrolujte, zda nejsou žádné nýty nebo jiné spojovací prvky uvolněné nebo ztracené.
- 22 - Nepoužívejte čerpadlo k jiným účelům, než ke kterým je doporučeno výrobcem v tomto návodu k použití (viz strana 71).
- 23 - O jakékoli další informace nebo přednostní zákrok vždy požádejte svého prodejce.
- 24 - Uvědomte si, že majitel nebo pracovník je odpovědný za úrazy nebo nebezpečí, které se stanou třetím osobám nebo jejich majetku.

**⚠ ПРЕДУПРЕЖДЕНИЕ -** При правильном использовании данная машина является быстрым, удобным и эффективным инструментом; если вы не будете соблюдать меры предосторожности или будете использовать агрегат не по назначению, то это может привести к неисправности машины. Для правильной и безопасной работы всегда строго соблюдайте правила безопасности, с которыми вы сможете ознакомиться в данной инструкции.

**⚠ ВНИМАНИЕ!** При включении вашей машины создается электромагнитное поле с очень малой напряженностью. Это поле может создать помехи для работы некоторых кардиостимуляторов. Во избежание риска серьезных или даже летальных последствий лица с вживленными кардиостимуляторами должны проконсультироваться со своим врачом и изготовителем кардиостимулятора перед тем, как приступить к эксплуатации машины.

**⚠ ВНИМАНИЕ!** - Использование машины может регламентироваться национальным законодательством.

- 1 - Используйте машину только после внимательного изучения правил ее эксплуатации. Не имеющий опыта пользователь должен потренироваться в работе с машиной перед тем, как приступить к ее практическому применению.
- 2 - Машина должны пользоваться исключительно взрослые, ознакомленные с правилами ее эксплуатации и находящиеся в хорошем физическом состоянии.
- 3 - Запрещается использовать машину лицам, находящимся в состоянии физического утомления или под воздействием алкоголя или наркотических средств (Рис.1).
- 4 - Надевайте индивидуальные защитные средства, в частности, перчатки, комбинезон, защитные очки и наушники (стр. 58-59).
- 5 - Не позволяйте другим людям, а также животным находиться в зоне действия машины во время ее пуска и использования (Рис.2).
- 6 - Устанавливайте машину в устойчивое положение (Рис.3).
- 7 - Не производите какие-либо операции по техобслуживанию при работающем двигателе.
- 8 - Ежедневно проверяйте работоспособность всех защитных и прочих устройств.
- 9 - Не используйте мотопомпу, если она повреждена,





Русский

## МЕРЫ ПРЕДОСТОРОЖНОСТИ

- неправильно отремонтирована, неверно собрана или если ее конструкция подверглась несанкционированным изменениям. Запрещается удалять или повреждать предохранительные приспособления.
- 10- Используйте машину только в хорошо проветриваемых местах. Запрещается проводить работы в закрытом помещении, вблизи огнеопасных и взрывчатых предметов (рис. 4).
  - 11- К валу отбора мощности машины допускается подсоединять только крыльчатку, входящую в комплект поставки.
  - 12- При необходимости вывода машины из эксплуатации не оставляйте ее в окружающей среде, а сдайте своему дилеру или в центр сбора отходов.
  - 13- Предоставляйте машину или дайте ее в займы только опытным людям, уже знакомым с машиной и правилами ее эксплуатации. Менее опытным пользователям следует прочитать данную инструкцию перед началом работы.
  - 14- Держите в руках инструкцию и сверяйтесь с ней перед использованием каждой части распылителя.
  - 15- Сохраняйте в целостности все этикетки с предохранительными символами или указаниями по безопасности. В случае повреждения или износа их следует немедленно заменить (стр. 52).
  - 16- Никогда не запускайте машину без ротора. Это приведет к серьезным повреждениям двигателя, а также к отсутствию гарантийного обслуживания.
  - 17- Не используйте машину вблизи электрической аппаратуры и линий электропередачи (Рис.5).
  - 18- Не ударяйте и не применяйте силу к пластинам ротора. Никогда не работайте с испорченным ротором.
  - 19- Не используйте машину с **огнеопасными** и/или **едкими жидкостями**.
  - 20- Не устанавливайте крыльчатку или корпус насоса на другие двигатели или силовые передачи.
  - 21- Проверяйте, крепко ли затянуты и не потеряны ли болты и другие крепления.
  - 22- Не используйте машину по назначению, отличному от указанного в настоящем руководстве (стр. 71).
  - 23- Для получения любой информации всегда обращайтесь к Вашему дилеру.
  - 24- Не забывайте, что владелец или оператор изделия несет ответственность за несчастные случаи или создание опасных ситуаций для третьих лиц или их собственности.

Polski

## ZASADY BEZPIECZEŃSTWA

- ⚠ UWAGA - Prawidłowo użytkowane urządzenie jest szybkim, wygodnym i efektywnym narzędziem pracy; Jeśli jest on użytkowany nieprawidłowo lub bez koniecznych środków ostrożności, może stać się niebezpiecznym narzędziem. Aby jego użytkowanie było zawsze przyjemne i bezpieczne, należy rygorystycznie przestrzegać norm bezpieczeństwa podanych poniżej i w dalszej części podręcznika.**
- ⚠ UWAGA: System uruchamiania Waszego urządzenia wytwarza pole elektromagnetyczne o bardzo niskiej intensywności. Pole to może kolidować z pracą niektórych sztucznych rozruszników serca. Celem zmniejszenia ryzyka poważnych lub śmiertelnych obrażeń, osoby z wszczepionym rozrusznikiem powinny poradzić się lekarza i skonsultować z producentem rozrusznika przed rozpoczęciem pracy z urządzeniem.**
- ⚠ UWAGA! - Przepisy krajowe mogą ograniczać korzystanie z urządzenia.**
- 1- Nie używać urządzenia bez uprzedniego przeszkolenia w zakresie jego prawidłowej obsługi. Operator, który korzysta z urządzenia po raz pierwszy, powinien poćwiczyć pracę z opryskiwaczem przed zastosowaniem go w praktyce.
  - 2- Urządzenie może być używane wyłącznie przez osoby dorosłe, w dobrej kondycji fizycznej, znające zasady jego obsługi.
  - 3- Nie używać urządzenia, gdy odczuwa się zmęczenie fizyczne lub jest się pod wpływem alkoholu lub narkotyków (Rys. 1).
  - 4- Nosić odpowiednio zabezpieczenia osobiste, a w szczególności rękawice, odzież ochronną, okulary oraz słuchawki ochronne (patrz Str. 58-59).
  - 5- Żadne osoby ani zwierzęta nie mogą przebywać w promieniu działania urządzenia podczas jego uruchamiania i pracy (Rys.2).
  - 6- Ustawić urządzenie w stabilnej pozycji (Rys.3).
  - 7- Czynności konserwacyjne wykonywać dopiero po wyłączeniu silnika.
  - 8- Sprawdzaj codziennie urządzenie, aby mieć pewność, że wszystkie mechanizmy i zabezpieczenia są sprawne.
  - 9- Nie używać urządzenia, jeśli jest ono uszkodzone, niewłaściwie naprawione, źle zmontowane lub przerobione bez upoważnienia. Nie odłączaj, nie uszkadzaj, nie dezaktywować żadnego urządzenia zabezpieczającego.
  - 10- Urządzenia używać jedynie w miejscach, w których zapewniona jest dobra wentylacja. Nie stosować go w atmosferze wybuchowej, w zamkniętych pomieszczeniach lub w

- поблизу субстанции легковоспалых (Рис. 4).
- 11- Zabrania się nakładania na odbiór mocy urządzenia wirników innych producentów.
  - 12- W razie konieczności wycofania urządzenia z eksploatacji nie należy go wyrzucać wraz z innymi odpadami, lecz oddać go do dystrybutora bądź do odpowiedniego punktu zbiórki odpadów.
  - 13- Urządzenia można udostępniać lub pożyczać wyłącznie osobom doświadczonym, znającym zasady jego działania i obsługi. Przekazać im także podręcznik z instrukcją obsługi, który powinny przeczytać przed przystąpieniem do pracy.
  - 14- Przechowywać niniejszy podręcznik w odpowiednich warunkach i korzystać z niego przed każdym użyciem urządzenia.
  - 15- Wszystkie oznaczenia niebezpieczeństw oraz informacje BHP powinny być utrzymywane w idealnym stanie. W przypadku uszkodzeń lub pogorszenia ich stanu, należy je jak najszybciej wymienić (patrz Str. 52).
  - 16- Ostrzegamy, aby **nie nigdy nie uruchamiać** urządzenia **bez wirnika**. Może to spowodować poważne uszkodzenia części silnika oraz natychmiastową utratę gwarancji.
  - 17- Nie używać urządzenia w pobliżu aparatury elektrycznej i przewodów sieci elektrycznej (Rys.5).
  - 18- Nie uderzać ani nie popychać na siłę łopatek wirnika; nie pracować nigdy z uszkodzonym wirnikiem.
  - 19- Nie używać w urządzeniu żadnych substancji **łatwopalnych** i/ lub o **działaniu korozyjnym**.
  - 20- Nie montować wirnika lub korpusu pompy na innych silnikach lub przekładniach.
  - 21- Sprawdzić, czy wszystkie śruby i inne elementy mocujące nie są poluzowane lub czy ich nie brakuje..
  - 22- Nie używać urządzenia do celów innych niż wskazane w instrukcji (patrz Str. 71).
  - 23- Zwracać się zawsze do sprzedawcy po wszelkie wyjaśnienia lub w razie konieczności pilnej naprawy.
  - 24- Należy pamiętać, że właściciel lub użytkownik ponosi odpowiedzialność za wypadki lub ryzyko ponoszone przez osoby trzecie lub należące do nich mienie.

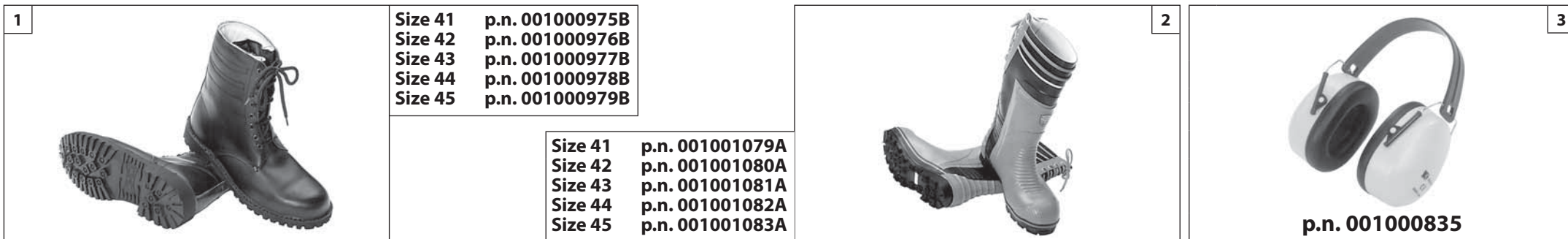

Português	Ελληνικά	Türkçe
<p><b>VESTUÁRIO DE SEGURANÇA</b></p>	<p><b>ΠΡΟΣΤΑΤΕΥΤΙΚΗ ΕΝΔΥΜΑΣΙΑ ΑΣΦΑΛΕΙΑΣ</b></p>	<p><b>KORUYUCU GIYSİ</b></p>
<p><b>⚠</b> Ao trabalhar com a motobomba utilize sempre um vestuário de protecção homologado. A utilização do vestuário de segurança não elimina o perigo de acidentes mas reduz as suas consequências. O seu revendedor pode aconselhá-lo na escolha do vestuário adequado.</p> <p>O vestuário deve ser adequado e não deve atrapalhar o operador.</p> <p><b>Calce sapatos ou botas de segurança com sola de borracha e biqueira de aço (Fig. 1-2).</b></p> <p><b>Utilize protecções contra o rumor; auriculares (Fig. 3) ou tampões.</b> A utilização de tais meios requer mais atenção e cautela do operador pois diminui-se a percepção de sinais de perigo como gritos e alarmes.</p> <p><b>Calce luvas (Fig. 4) que permitam absorver o máximo possível as vibrações.</b></p> <p><b>Oleo-Mac oferece uma gama completa de equipamentos de segurança.</b></p>	<p><b>⚠</b> Όταν εργάζεστε με τη μηχαναντλία πρέπει να χρησιμοποιείτε πάντοτε εγκεκριμένη προστατευτική ενδυμασία ασφαλείας. Η χρήση της προστατευτικής ενδυμασίας δεν καταργεί τους κινδύνους τραυματισμού αλλά περιορίζει τις συνέπειες σε περίπτωση ατυχήματος. Συμβουλευθείτε το κατάστημα της εμπιστοσύνης σας για την επιλογή της κατάλληλης ενδυμασίας.</p> <p>Η ενδυμασία πρέπει να είναι κατάλληλη και να μην εμποδίζει.</p> <p><b>Χρησιμοποιείτε υποδήματα ασφαλείας με αντιολισθητικές σόλες και ατσάλινο προστατευτικό δακτύλων (Εικ. 1-2).</b></p> <p><b>Χρησιμοποιείτε προστατευτικά ακοής όπως καλύμματα (Εικ. 3) ή ωτοασπίδες.</b> Η χρήση μέσω προστασίας για την ακοή απαιτεί μεγαλύτερη προσοχή και σύννεση γιατί περιορίζει τη δυνατότητα να γίνουν αντιληπτά ηχητικά σήματα κινδύνου (φωνές, συναγερμοί κλπ).</p> <p><b>Χρησιμοποιείτε γάντια (Εικ. 4) που επιτρέπουν τη μέγιστη απορρόφηση των κραδασμών.</b></p> <p><b>Η Oleo-Mac διαθέτει πλήρη σειρά ξοπλισμού ασφαλείας.</b></p>	<p><b>⚠</b> Su motoru ile çalışırken gerekli emniyet açısından her zaman için koruyucu giysiler giyiniz. Koruyucu giysilerin kullanımı yaralanma riskini ortadan kaldırmaz, fakat bir kaza halinde yaralanmanın etkisini azaltırlar. Uygun koruyucu giysiler seçimi hakkında bilgi almak için satıcınız ile temasa geçiniz.</p> <p>Koruyucu giysi size uygun olmalı ve hareketinizi engellememelidir.</p> <p><b>Kaymaz tabanlı ve delinme-önleyicili güvenlik ayakkabıları veya botları (Şekil 1-2).</b></p> <p><b>Gürültüye karşı koruyucular kullanınız; örneğin gürültü önleyici kulak korumaları (Şekil 3) veya kulak tıkaçları.</b> Kulak için koruyucuların kullanımı daha fazla dikkat ve özen gerektirir çünkü tehlike uyarı sinyallerinin duyulması zorlaşır (örneğin, çığlık, alarm, v.s.).</p> <p><b>Titreşimleri maksimum seviyede emen eldivenler (Şekil 4) kullanınız.</b></p> <p><b>Oleo-Mac, güvenlik için geniş bir ürün yelpazesi sunmaktadır.</b></p>

4

Size S p.n. 001001377  
 Size M p.n. 001001378  
 Size L p.n. 001001379  
 Size XL p.n. 001001380  
 Size XXL p.n. 001001381



Česky

## BEZPEČNOSTNÍ OCHRANNÝ ODĚV

**⚠** Při práci s motorovým čerpadlem si vždy oblékejte homologovaný bezpečnostní ochranný oděv. Použití ochranného oděvu neodstraní nebezpečí úrazu, ale v případě nehody sníží její důsledky. Při výběru vhodného oděvu si nechte poradit svým prodejcem.

Oděv musí být vhodný pro danou práci a přitom pohodlný.

**Noste ochranné boty nebo holínky vybavené protiskluzovou podrážkou a ocelovými špičkami (obr. 1-2).**

**Noste ochranu proti hluku; např. sluchátka (obr. 3) nebo ušní ucpávky.** Používání pomůcek k ochraně sluchu vyžaduje větší pozornost a opatrnost, protože pracovník hůře vnímá zvukové výstražné signály (křik, zvukové výstrahy apod.)

**Noste rukavice (obr. 4), které co nejvíce pohlcují vibrace.**

**Oleo-Mac nabízí úplnou řadu bezpečnostního vybavení.**

Русский

## ЗАЩИТНАЯ ОДЕЖДА

**⚠** При работе с насосом всегда надевайте сертифицированную защитную одежду. Применение защитной одежды не устраняет риск получения травмы, но уменьшает возможные последствия несчастного случая. При выборе защитной одежды руководствуйтесь рекомендациями Вашего доверенного дилера.

Одежда должна быть удобной и не мешать при работе. Надевайте прилегающую к телу защитную одежду.

**Надевайте защитные ботинки или сапоги, имеющие противоскользящие подошвы и стальные носки (Рис. 1-2).**

**Используйте приспособления для защиты органов слуха, например, наушники (Рис. 3) или тампоны.** Применение приспособлений для защиты органов слуха требует особого внимания и осторожности, так как при этом ограничивается способность воспринимать звуковые сигналы об опасности (крики, сигналы предупреждения и т.д.).

**Надевайте перчатки (Рис. 4), обеспечивающие максимальное поглощение вибраций.**

**Oleo-Mac предлагает полный комплект защитного снаряжения.**

Polski

## ODZIEŻ OCHRONNA

**⚠** W czasie pracy motopompą, należy zawsze mieć na sobie odzież ochronną posiadającą odpowiednie atesty. Użycie odzieży ochronnej nie eliminuje ryzyka urazu, ale zmniejsza skutki szkody w razie wypadku. W kwestii wyboru odpowiedniej odzieży ochronnej należy zwrócić się o radę do zaufanego sprzedawcy.

Odzież powinna być dopasowana i niekrępująca.

**Nosić buty ochronne z podeszwami przeciwpoślizgowymi oraz stalowymi czubkami (Rys. 1-2).**

**Stosować środki ochrony przed hałasem; na przykład słuchawki (Rys. 3) lub zatyczki do uszu.** Używanie środków ochrony słuchu wymaga dużej uwagi i ostrożności, ponieważ powoduje to ograniczenie możliwości usłyszenia sygnałów dźwiękowych ostrzegających przed niebezpieczeństwem (krzyk, alarm, itp.).

**Zakładać rękawice (Rys. 4), które zapewniają maksymalne pochłanianie drgań.**

**Oleo-Mac oferuje pełną gamę wyposażenia ochronnego.**

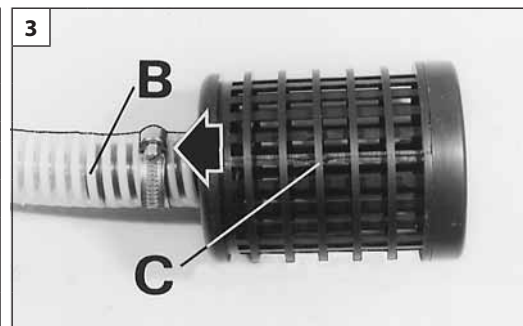
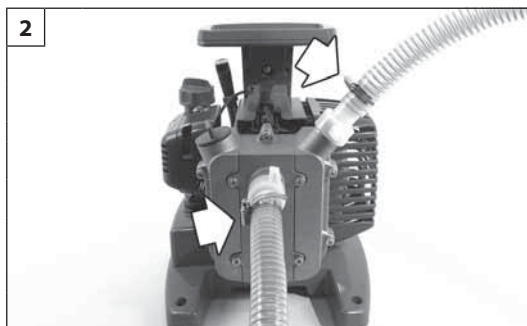
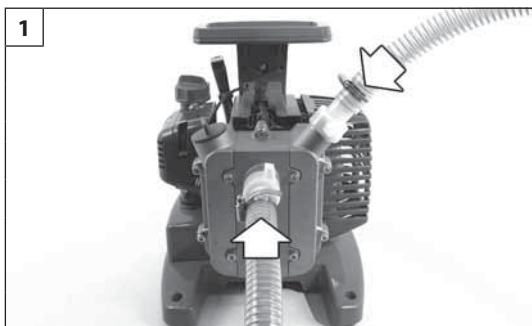

Português	Ελληνικά	Türkçe
<p align="center"><b>ANTES DE USO</b></p>	<p align="center"><b>ΠΡΙΝ ΤΗ ΧΡΗΣΗ</b></p>	<p align="center"><b>ÇALIŞTIRMADAN ÖNCE</b></p>
<p>Assegure-se que todas as roscas estão apertadas e que os seus vedantes estão no sítio. Ligue o tubo de aspiração e o tubo de vazão. Aperte as mangueiras às roscas usando as abraçadeiras (Fig. 1-2).</p> <p><b>⚠ ATENÇÃO - Não substitua as juntas originais (em dotação) com outras de diferentes materiais para evitar de estragar o corpo da bomba.</b></p> <p><b>Mangueira de sucção</b> Deve ser do tipo rígido (tal como pvc em espiral) (B, Fig. 3). Deve ser firmemente apertada ao filtro por meio de uma abraçadeira (C, Fig. 3). Para impedir a entrada de detritos no corpo da bomba e que poderiam causar avarias no impulsor.</p> <p><b>ENCHIMENTO</b> - Coloque a bomba o mais perto possível da água. - Instale a bomba de maneira correcta (Fig. 5). - Encha a bomba completamente (Fig. 6).</p> <p><b>⚠ ATENÇÃO- Se, numa bomba, a distribuição não for imediata ou demorar mais de 4 minutos, a causa deve-se provavelmente ao enchimento incompleto do tubo de aspiração ou a uma aspiração de ar; neste caso, encha completamente a bomba através do orifício de abastecimento (Fig. 6) ou, em alternativa, verifique se as uniões estão apertadas e bem vedadas.</b></p> <p>O valor da capacidade (de min. para máx.) regula-se através do comando acelerador do carburador (B, Fig. 4).</p> <p>Ponha água na bomba antes de iniciar o trabalho. <b>Nunca trabalhe</b> com a bomba <b>em seco</b>, vai causar sérias avarias além de se retirar a garantia.</p> <p><b>⚠ CUIDADO - Não ultrapasse a profundidade de escorvamento indicada na tabela da pag.82.</b></p>	<p>Σιγουρευτείτε για την τέλεια στεγανότητα των ρακόρ, σφίγγοντάς τα καλά. Συνδέστε τον σωλήνα αναρρόφησης και τον σωλήνα κατάθλιψης. Για την σύνδεση σωλήνα ρακόρ, χρησιμοποιήστε ένα καλά σφιγμένο συνδετηράκι (Εικ.1-2).</p> <p><b>⚠ ΠΡΟΣΟΧΗ: Μην αντικαθιστάτε τα αυθεντικά ρακόρ (που παρέχονται) με άλλα διαφορετικού υλικού για να αποφευχθεί τυχόν θλάση του μπλοκ αντλίας.</b></p> <p><b>Σωλήνας αναρρόφησης</b> Θα πρέπει να είναι σκληρός μη εύκαμπτος (για παράδειγμα σπειρωτός) (B, Εικ. 3). Θα πρέπει να διαθέτει φίλτρο ή φίλτρο με βαλβίδα αντεπιστροφής, καλά σφιγμένα με συνδετηράκια (X, Εικ. 3). Με τον τρόπο αυτό, αποφεύγεται η διείσδυση ξένων σωμάτων στην αντλία και πιθανές ζημιές στον έλικα.</p> <p><b>ΑΝΑΡΡΟΦΗΣΗ</b> - Τοποθετήστε την αντλία το πλησιέστερο δυνατόν στο νερό. - Σταθεροποιήστε την με σωστό τρόπο (βλέπε Εικ. 5). - Γεμίστε τελείως την αντλία (Εικ. 6).</p> <p><b>⚠ ΠΡΟΣΟΧΗ - Εάν η παροχή μιας αντλίας δεν γίνει άμεσα ή απαιτεί πάνω από 4 λεπτά, η πιθανή αιτία πρέπει να αναζητηθεί στην ατελή πλήρωση του σωλήνα αναρρόφησης ή στην αναρρόφηση αέρα. Γεμίστε συνεπώς εντελώς την αντλία μέσω της οπής πλήρωσης (Εικ.6) ή, στην άλλη περίπτωση, ελέγξτε όλες τις τσιμούχες και τη σύσφιξη των συνδέσεων.</b></p> <p>Η τιμή της ισχύος (από ελάχ. έως μέγ.) ρυθμίζεται μέσω του χειριστηρίου γκαζιού του καρμπυρατέρ (B, Εικ. 4).</p> <p>Σας συνιστούμε <b>να μην θέσετε σε εκκίνηση ποτέ το μηχάνημα δίχως νερό αναρρόφησης</b> στην αντλία. Το αποτέλεσμα μπορεί να είναι τυχόν σοβαρές ζημιές στα εξαρτήματα του κινητήρα και η άμεση λήξη ισχύος της εγγύησης.</p> <p><b>⚠ ΠΡΟΣΟΧΗ - Μην υπερβαίνετε το βάθος εκκίνησης λειτουργίας που αναφέρεται στον πίνακα στη σελ. 82.</b></p>	<p>Bütün bağlantılar sağlam olmalı ve contalar su sızdırmamalıdır. Su giriş ve çıkış hortumlarını takın. Hortum bağlantılarını kelepçelerle sağlamlaştırın (Şekil 1-2).</p> <p><b>⚠ DİKKAT: İmalatçı firma tarafından verilen orjinal hortumları değişik materyallerden yapılmış olanlarla değiştirmeyin. Pompanın kasasına zarar verebilirsiniz.</b></p> <p><b>Su Giri Hortumu</b> Spiral PVC gibi ezilmeyen plastikten yapılmalıdır (B, Şekil 3). Süzgeç tam oturmalı ve hortum kelepçelerle sıkılmalıdır (C, Şekil 3). Bu pompanın gövdesine kir girmesini önleyecektir.</p> <p><b>SU GIRIŞI</b> - Pompayı suyun yakınına koyun. - Pompayı ve hortumu Şekil 5'da gösterildiği gibi doğru pozisyona getirin. - Pompayı tamamiyle suyla doldurun (Şekil 6).</p> <p><b>⚠ DİKKAT - Bir boşaltma pompası hemen boşaltma yapmıyorsa veya 4 dakikadan sürede yapmıyorsa, nedeni havalandırma borusunun tam olarak dolmaması ya da boruda bir hava alma durumu olabilir, bu durumda boruyu doldurma deliği aracılığı ile iyice doldurunuz (Şekil 6) veya diğer bir ihtimal olarak tüm rakorların kilitlerini ve bağlantı sızdırmazlık noktalarını iyice kontrol ediniz.</b></p> <p>Suyun akışı minimumdan maksimuma doğrudur. Karbüratördeki sürat kontrol koluyla yapılır (B, Şekil 4).</p> <p>Pompayı <b>suyla</b> doldurmadan <b>çalıştırmayın</b>. Makinanın parçalarına zarar verebileceğiniz gibi, yanlış kullandığınızdan garantinizin de geçersiz olacaktır.</p> <p><b>⚠ UYARI - Tabloda belirtilen çekme derinliğini geçmeyiniz, bkz. sayfa 82.</b></p>

5

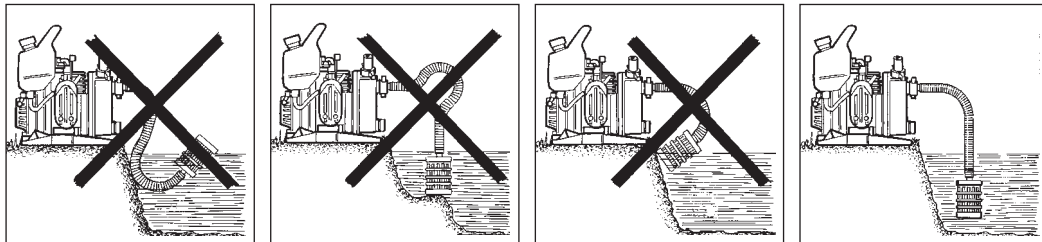

6

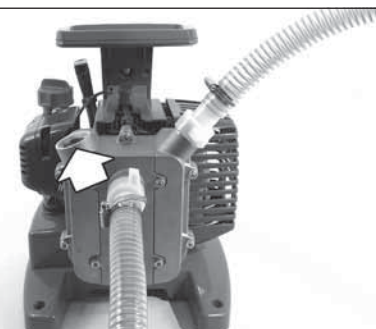

Česky

Русский

Polski

**PŘED POUŽITÍM****ПЕРЕД ИСПОЛЬЗОВАНИЕМ****PRZED UŻYCIEM**

Zajistěte dokonalé těsnění spojů úplným utažením až nadoraz.  
Připojte k čerpadlu sací a výtlačnou hadici. K uchycení hadic na přípojky použijte stahovací spony (obr. 1-2).

Убедитесь, что все детали хорошо закреплены и что их прокладки находятся на своих местах.  
Присоедините всасывающий шланг и подающий шланг. Присоедините шланги к соответствующим деталям при помощи зажимных лент шлангов (рис. 1-2).

Upewnńc się, że złączki są idealnie szczelne mocno je dokręcając.  
Podłączyc rury ssącą i tłoczącą. Przy połączeniu rura-złączka używać ciasnej opaski (Rys. 1-2).

**⚠ UPOZORNĚNÍ:** Nevyměňujte originální přípojky (součást vybavení) za jiné z odlišného materiálu, abyste nepoškodili těleso čerpadla.

**⚠ ВНИМАНИЕ** - Не заменяйте фирменные детали деталями, сделанными из другого материала, чтобы избежать повреждения корпуса насоса.

**⚠ UWAGA:** Nie wymieniać oryginalnych złączek (na wyposażeniu pompy) na wykonane z innych materiałów, aby uniknąć uszkodzenia korpusu pompy.

**Sací hadice**

Musí být pevná a nestlačitelná (např. spirálově vyztužená) (B, obr. 3).

Musí být vybavena sacím košem, nejlépe se zpětnou klapkou, dobře zajištěný stahovací sponou (C, obr. 3). Tím se zabrání proniknutí cizích těles do čerpadla a možným poškozením oběžného kola.

**Всасывающий шланг**

Он должен быть неразборного типа (такой как спиральный PVC) (рис. 3, B).

К шлангу должен быть хорошо прикреплен фильтр при помощи зажимной ленты шланга (рис. 3, C). Чтобы избежать попадания грязи в корпус насоса, так как это может привести к повреждению рабочего колеса.

**Rura ssąca**

Musí být typu sztywnego niezapadająca się (na przykład spiralna) (B, Rys. 3).

Musí být wyposażona w filtr lub w filtr z zaworem stopowym dobrze dokręcone opaską (C, Rys. 3). W ten sposób unika się przedostawania ciał obcych do pompy i możliwości uszkodzenia wirnika.

**PLNĚNÍ**

- Čerpadlo umístěte co nejbliže k vodě.
- Správně jej instalujte (viz obr. 5).
- Čerpadlo úplně naplňte vodou zalévacím hrdlem (obr. 6).

**ЗАЛИВКА**

- Поставьте насос как можно ближе к воде.
- Установите насос в правильное положение (рис. 5).
- Полностью заполните насос водой (рис. 6).

**ZALANIE**

- Ustawić pompę jak najbliżej wody.
- Ustawić prawidłowo (patrz Rys. 5).
- Napełnić całkowicie pompę (Rys. 6).

**⚠ UPOZORNĚNÍ** - Jestliže čerpadlo nečerpá okamžitě, nebo až po více než 4 minutách, je pravděpodobná příčina v neúplném naplnění sací hadice nebo v přisávání vzduchu; naplňte tedy úplně čerpadlo pomocí plnicího otvoru (obr.6), nebo je další možností kontrola všech těsnění a utažení přípojek.

**⚠ ВНИМАНИЕ** - Если насос не сразу начинает качать жидкость и для этого требуется более 4 минут, вероятной причиной является неполное заполнение всасывающей трубы или засасывание воздуха; в этом случае полностью заполните насос через заливочное отверстие (Рис.6) или, чтобы исключить вторую возможность, проверьте все уплотнения и затяжку соединений.

**⚠ UWAGA** - Jeśli pompa nie pompuje natychmiast lub zaczyna pompować dopiero po ponad 4 minutach, przyczyną może być niekompletne napełnienie rury ssącej lub zasysanie powietrza. Należy całkowicie napełnić pompę wodą przez otwór napełniający (Rys. 6) lub, ewentualnie, sprawdzić szczelność wszystkich uszczelnień oraz dokręcenie złączy.

Hodnota průtoku (reguluje se od min. do max.) se nastavuje ovládním plynu karburátoru (B, obr. 4).

Скорость потока (от минимальной до максимальной) регулируется механизмом контроля ускорения карбюратора (B, рис. 4).

Wartość natężenia przepływu (regulowana od min. do max.) zmienia się przyciskiem akceleratora gaźnika (B, Rys. 4).

**Nikdy nespouštějte čerpadlo bez vody** v čerpadle. Mohlo by dojít k závažnému poškození částí motoru a okamžitému propadnutí záruky.

**Никогда** не заводите машину, **не заполнив насос водой.** Это может привести к серьезным поломкам деталей двигателя, а также к аннулированию гарантии.

Zaleca się, by **nigdy nie włączać urządzenia bez zalania** pompy. Może to spowodować poważne uszkodzenie komponentów silnika i natychmiastowy przepadek gwarancji.

**⚠ POZOR** - nepřekračujte hloubku sání uvedenou v tabulce na str. 82.

**⚠ ВНИМАНИЕ** - Не превышайте глубину всасывания, указанную в таблице на стр. 82.

**⚠ OSTROŻNIE** - Nie przekraczać głębokości zalania podanej w tabeli na str.82.

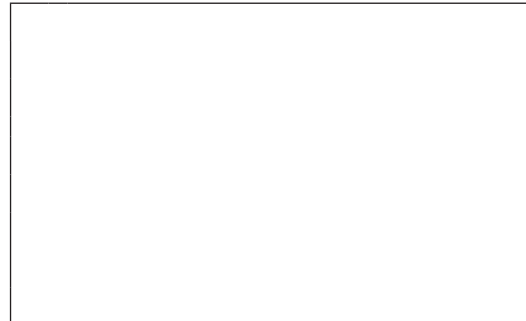
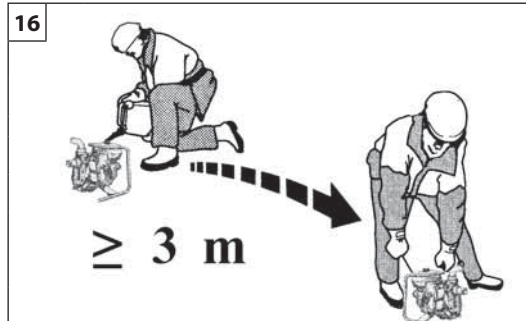

Português

Ελληνικά

Türkçe

**PARA DAR PARTIDA**

**ΕΚΚΙΝΗΣΗ**

**ÇALIŞTIRMAYA GEÇİŞ**

**COMBUSTÍVEL**

**⚠ ATENÇÃO:** a gasolina é um combustível extremamente inflamável. Usar de extrema cautela quando se manuseia a gasolina ou uma mistura de combustíveis. Não fume nem aproxime chamas vivas do combustível ou da máquina (Fig. 14).

- Para reduzir o risco de incêndios e de queimaduras, manusear o combustível com cuidado. É altamente inflamável.
- Agitar e colocar o combustível num recipiente aprovado para esse fim (Fig. 15).
- Misturar os combustíveis ao ar livre onde não existam faíscas ou chamas.
- Posicionar no solo, parar o motor e deixar arrefecer antes de efectuar o reabastecimento.
- Desapertar lentamente o bujão do combustível para aliviar a pressão e para evitar a fuga de combustível.
- Apertar convenientemente o bujão do combustível após o reabastecimento. As vibrações podem causar folgas no bujão e a fuga de combustível.
- Limpe o combustível que tenha vertido da unidade. Deslocar a máquina para 3 metros de distância do local de reabastecimento antes de ligar o motor (Fig. 16).
- Nunca tentar, em nenhuma circunstância, queimar o combustível vertido.
- Armazenar o combustível num local limpo, seco e bem ventilado
- Não armazenar o combustível em locais com folhas secas, palha, papel, etc.
- Conservar a unidade e o combustível em locais nos quais os vapores do combustível não fiquem em contacto com faíscas ou chamas vivas, caldeiras de água para aquecimento, motores eléctricos ou interruptores, fornos, etc.
- Não retire o bujão do depósito enquanto o motor estiver a funcionar.
- Não utilizar combustível para operações de limpeza.
- Prestar atenção para não entornar combustível no vestuário.

**ΚΑΥΣΙΜΟ**

**⚠ ΠΡΟΣΟΧΗ:** η βενζίνη είναι ιδιαίτερα εύφλεκτο καύσιμο. Απαιτείται εξαιρετική προσοχή κατά το χειρισμό της βενζίνης ή μειγμάτων καυσίμου. Μην καπνίζετε και μη χρησιμοποιείτε φωτιά ή φλόγα κοντά στο καύσιμο ή στο μηχανήμα (εικ. 14).

- Για να μειωθεί ο κίνδυνος πυρκαγιάς και πρόκλησης εγκαυμάτων, πρέπει να χειρίζεστε το καύσιμο με προσοχή. Είναι εξαιρετικά εύφλεκτο.
- Ανακινήστε και τοποθετήστε το καύσιμο σε ένα δοχείο εγκεκριμένο για το καύσιμο (εικ. 15).
- Αναμείξτε το καύσιμο σε εξωτερικό χώρο χωρίς σπινθήρες ή φλόγες.
- Τοποθετήστε το μηχανήμα στο έδαφος, σβήστε τον κινητήρα και περιμένετε να κρυώσει πριν προχωρήσετε στον ανεφοδιασμό.
- Ξεβιδώστε αργά την τάπα καυσίμου, ώστε να εκτονωθεί η πίεση και να αποφευχθεί η διαρροή καυσίμου.
- Σφίξτε καλά την τάπα καυσίμου μετά τον ανεφοδιασμό. Η τάπα μπορεί να χαλαρώσει λόγω των δονήσεων, με αποτέλεσμα να χυθεί καύσιμο.
- Σκουπίστε το καύσιμο που έχει χυθεί από το μηχανήμα. Απομακρύνετε το μηχανήμα σε απόσταση 3 μέτρων από το χώρο ανεφοδιασμού πριν βάλετε μπροστά τον κινητήρα (εικ. 16).
- Μην επιχειρήσετε ποτέ να προκαλέσετε την ανάφλεξη καυσίμου που έχει χυθεί σε οποιαδήποτε περίπτωση.
- Αποθηκεύετε το καύσιμο σε δροσερό, στεγνό και καλά αεριζόμενο χώρο.
- Μην αποθηκεύετε το καύσιμο σε χώρο με ξερά φύλλα, άχυρα, χαρτιά, κλπ.
- Αποθηκεύετε το μηχανήμα και το καύσιμο σε χώρο όπου οι αναθυμιάσεις του καυσίμου δεν έρχονται σε επαφή με σπινθήρες ή γυμνές φλόγες, λέβητες νερού για θέρμανση, ηλεκτρικούς κινητήρες ή διακόπτες, φούρνους, κλπ.
- Μην αφαιρείτε την τάπα του ρεζερβουάρ όταν ο κινητήρας λειτουργεί.
- Μη χρησιμοποιείτε καύσιμο για εργασίες καθαρισμού.
- Λάβετε τις απαιτούμενες προφυλάξεις, ώστε να μη χυθεί καύσιμο στα ρούχα σας.

**YAKIT**

**⚠ DİKKAT:** Benzin oldukça yanıcı bir yakittir. Benzini veya bir yanıcı madde karışımını kullanırken yoğun dikkat gösteriniz. Yakıtın veya motorlu testerenin yakınında sigara içmeyiniz veya ateş ya da alevle yaklaşmayınız (Şekil 14).

- Yangın ve yanma riskini azaltmak için, yakıtı dikkatli şekilde kullanınız. Yüksek derecede yanıcıdır.
- Yanıcı maddeyi yakıt için onaylanmış bir kabın içerisinde koyunuz ve çalkalayınız (Şekil 15).
- Yanıcı maddeyi kıvılcım veya alevlerden uzak, açık ortamlarda karıştırınız.
- Yere koyunuz, motoru durdurunuz ve yakıt doldurma işlemini gerçekleştirmeden önce soğumasını bekleyiniz.
- Basıncı gidermek ve yakıtın çıkmasını engellemek için yakıt kapağını yavaşça gevşetiniz.
- Yakıt doldurma işleminden sonra yakıt kapağını sıkıca kapatınız. Titreşimler kapağın gevşemesine ve yakıtın çıkmasına neden olabilir.
- Üniteneden çıkan yanıcı maddeyi kurutunuz. Motoru çalıştırmadan önce makineyi yakıt doldurma yerinin 3 metre uzağına taşıyınız. (Fig.16).
- Hiçbir durumda, çıkan yanıcı maddeyi yakmaya çalışmayınız.
- Yakıtı serin, kuru ve iyi havalandırılmalı bir yerde muhafaza ediniz.
- Yanıcı maddeyi kuru yaprak, saman, kağıt, vs. bulunan yerlerde muhafaza etmeyiniz.
- Yakıtı ve üniteyi yakıt buharlarının açık alev veya kıvılcımlar, ısıtma amaçlı su kazanları, elektrikli motorlar veya siviçler, fırınlar vs. ile temas etmeyecekleri yerlerde saklayınız.
- Motor çalışmaktayken deponun kapağını çıkarmayınız.
- Yanıcı maddeyi temizlik işlemleri için kullanmayınız.
- Yakıtı giysilerinizin üzerine dökmeye dikkat ediniz.

--	--	--	--

Česky	Русский	Polski
SPOUŠTĚNÍ	ВКЛЮЧЕНИЕ	URUCHAMIANIE
<p><b>PALIVO</b></p> <p><b>⚠ POZOR: benzín je velice hořlavé palivo. Manipulaci s benzínem nebo se směsí paliva věnujte maximální pozornost. Zákaz kouření a manipulace s otevřeným ohněm v blízkosti paliva nebo stroje (obr. 14).</b></p> <ul style="list-style-type: none"> <li>• Pro snížení rizika požáru nebo popálenin zacházejte s palivem opatrně. Je vysoce hořlavé.</li> <li>• Palivo míchejte a skladujte pouze v nádobě schválené pro daný typ paliva (obr. 15).</li> <li>• Palivo míchejte venku, kde nehrozí výskyt jisker nebo ohně.</li> <li>• Před doléváním paliva stroj položte na zem, vypněte motor a počkejte až vychladne.</li> <li>• Pomalu povolte palivový uzávěr nádržky, aby mohl uniknout přetlak a aby se vyloučilo vylití paliva.</li> <li>• Po doložení palivového uzávěru řádně dotáhněte. Vibrace mohou způsobit povolení uzávěru a únik paliva.</li> <li>• Případně rozlité palivo pečlivě utřete. Před spuštěním motoru odejděte alespoň 3 metry od místa, kde jste dolévali palivo (obr. 16).</li> <li>• Nikdy se nesnažte spálit palivo rozlité za jakýchkoli okolností.</li> <li>• Palivo skladujte na chladném, suchém a dobře větraném místě.</li> <li>• Palivo neskladujte v místech se suchým listím, slámou, papírem atd.</li> <li>• Motorovou jednotku a palivo skladujte v místech, kde výpary paliva nepřijdou do styku s jiskrami, otevřeným plamenem, ohřívači vody, kotly topení, elektrickými motory, spínači, sporáky, troubami atd.</li> <li>• Nikdy neodstraňujte palivový uzávěr, když je motor v chodu.</li> <li>• Palivo nepoužívejte na čištění.</li> <li>• Dávejte pozor, aby se palivo nedostalo na součásti oblečení.</li> </ul>	<p><b>ТОПЛИВО</b></p> <p><b>⚠ ВНИМАНИЕ! Бензин является чрезвычайно огнеопасным видом топлива. При обращении с бензином или топливной смесью будьте максимально осторожны. Не курите и не подносите источники открытого пламени к топливу или машине (Рис.14).</b></p> <ul style="list-style-type: none"> <li>• Для снижения опасности возгорания и получения ожогов будьте осторожны при обращении с топливом. Оно является чрезвычайно огнеопасным.</li> <li>• Размешивайте и храните топливо в специальной канистре (Рис.15).</li> <li>• Смешивайте топливо на открытом воздухе – на участке, на котором отсутствуют искры или пламя.</li> <li>• Перед заправкой опустите машину на землю и заглушите двигатель.</li> <li>• Медленно открутите крышку заливочной горловины для снятия давления и во избежание утечек топлива.</li> <li>• После заправки плотно закрутите крышку. Вибрации могут привести к ослаблению крышки и к утечке топлива.</li> <li>• Вытрите пролившееся топливо. Перед тем как приступить к запуску двигателя, отнесите машину на расстояние не менее 3 м от места заправки (Рис.16).</li> <li>• Ни при каких обстоятельствах не пытайтесь поджигать пролившееся топливо.</li> <li>• Храните топливо в сухом, прохладном и хорошо вентилируемом месте.</li> <li>• Не храните топливо рядом с сухими листьями, соломой, бумагой и т.д.</li> <li>• Держите машину и топливо в таких местах, в которых исключена возможность контакта топливных паров с искрами или открытым пламенем, бойлерами, электромоторами, выключателями, печами и т.д.</li> <li>• Не снимайте крышку заправочной горловины при работающем двигателе.</li> <li>• Не используйте топливо для чистки.</li> <li>• Будьте осторожны и не допускайте попадания топлива на свою одежду.</li> </ul>	<p><b>PALIWO</b></p> <p><b>⚠ UWAGA: benzyna jest paliwem skrajnie łatwopalnym. Korzystając z benzyny lub mieszanki paliw, należy się z nimi obchodzić z jak największą ostrożnością. Nie palić ani nie używać ognia lub płomieni w pobliżu paliwa lub urządzenia (Rys. 14).</b></p> <ul style="list-style-type: none"> <li>• Celem zmniejszenia ryzyka pożaru i oparzeń, należy obchodzić się z paliwem bardzo ostrożnie. Jest wysoce łatwopalne.</li> <li>• Potrząsnąć i umieścić paliwo w pojemniku odpowiednim do przechowywania paliwa (Rys. 15).</li> <li>• Mieszać paliwo na otwartym powietrzu, w miejscu wolnym od obecności iskier i płomieni.</li> <li>• Złożyć na ziemi, zatrzymać silnik i odczekać aż ostygnie przed rozpoczęciem uzupełniania paliwa.</li> <li>• Powoli odkręcać korek wlewu paliwa, aby zwolnić ciśnienie i uniknąć wylania się paliwa.</li> <li>• Dobrze dokręcić korek wlewu paliwa po jego uzupełnieniu. Drgania mogą spowodować poluzowanie się korka i wyciek paliwa.</li> <li>• Wytrzeć paliwo, które wyciekło ze zbiornika. Odsunąć maszynę na odległość 3 metrów od miejsca uzupełnienia paliwa przed uruchomieniem silnika (Rys. 16).</li> <li>• Pod żadnym pozorem nie próbować nigdy spalić wyciekniętego paliwa.</li> <li>• Przechowywać benzynę w suchym, chłodnym i dobrze wentylowanym miejscu.</li> <li>• Nie przechowywać benzyny w miejscach, w których znajdują się suche liście, słoma, papier, itp.</li> <li>• Przechowywać urządzenie oraz paliwo w miejscach, w których opary paliwa nie mają możliwości wejścia w kontakt z iskrami lub otwartym ogniem, warników wody grzewczej, silników elektrycznych lub wyłączników elektrycznych, pieców, itp.</li> <li>• Nie zdejmować korka ze zbiornika, gdy silnik jest włączony.</li> <li>• Nie używać paliwa do prac czyszczenia,</li> <li>• Uważać na to, by nie poplamieć paliwem własnej odzieży.</li> </ul>



17

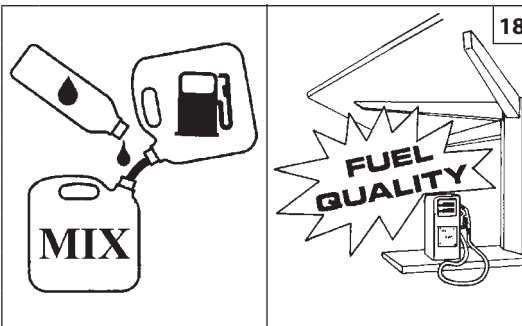

18

GASOLINA - BENZIN BENZIN - BENZIN БЕНЗИН - BENZYN	OLEO - ΛΑΛΙ - YAĞ OLEJ - МАСЛО - OLEJU			
	2% - 50:1		4% - 25:1	
ℓ	ℓ	(cm <sup>3</sup> )	ℓ	(cm <sup>3</sup> )
1	0,02	(20)	0,04	(40)
5	0,10	(100)	0,20	(200)
10	0,20	(200)	0,40	(400)
15	0,30	(300)	0,60	(600)
20	0,40	(400)	0,80	(800)
25	0,50	(500)	1,00	(1000)

19

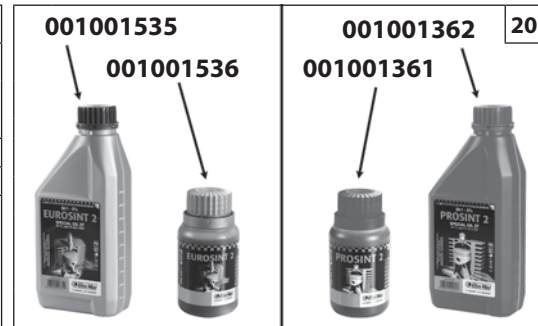

20

Português

**PARA DAR PARTIDA****COMBUSTÍVEL**

Este produto é accionado por um motor a 2 tempos e requer a pré-mistura de gasolina e de óleo para motores a 2 tempos. Pré-misturar a gasolina sem chumbo e o óleo para motores a dois tempos num recipiente limpo aprovado para a gasolina (Fig. 17).

**COMBUSTÍVEL ACONSELHADO:** ESTE MOTOR ESTÁ CERTIFICADO PARA FUNCIONAR COM GASOLINA SEM CHUMBO DE 89 OCTANAS ((R + M) / 2) PARA UTILIZAÇÃO AUTOMOBILÍSTICA OU COM UM NÚMERO MAIOR DE OCTANAS (Fig. 18).

Misturar o óleo para motores de dois tempos com a gasolina, de acordo com as instruções na embalagem.

Recomendamos a utilização de óleo para motores de 2 tempos Óleo-Mac a **2% (1:50)** formulado especificamente para todos os motores a dois tempos arrefecidos a ar Óleo-Mac.

As proporções correctas de óleo/combustível indicadas no catálogo (Fig. 19) são adequadas quando se utiliza óleo para motores Óleo-Mac **PROSINT 2 e EUROSINT 2** (Fig. 20) ou um óleo de motor equivalente de alta qualidade (**especificações JASO FD ou ISO L-EGD**). Quando as especificações do óleo **NÃO** são equivalentes ou não são conhecidas, usar uma relação de mistura óleo/combustível de **4% (1:25)**.

**ATENÇÃO: NÃO UTILIZAR ÓLEO PARA VEÍCULOS AUTOMÓVEIS OU ÓLEO PARA MOTORES FORA DE BORDA a 2 TEMPOS.**

**ATENÇÃO:** nunca utilizar um combustível com uma percentagem de álcool superior a 10%; são aceitáveis gasóleos com uma percentagem de álcool até 10% ou combustível E10.

**CUIDADO:**

- Adquirir apenas a quantidade de combustível necessário com base nos seus consumos; não adquirir mais do que será utilizado num ou dois meses;
- Conservar a gasolina num recipiente fechado hermeticamente, em local seco e fresco.

**NOTA:** o óleo para motores de dois tempos contém estabilizador para combustível e permanece fresco durante 30 dias. NÃO misturar quantidades maiores do que as utilizáveis num período de 30 dias. Aconselha-se óleo para motores de 2 tempos contendo estabilizador para combustível (**Emak ADDITIX 2000 - cód. art. 001000972 - Fig. 21**).

**REABASTECIMENTO (Fig.24)**

Agitar o recipiente da mistura antes de proceder ao reabastecimento (Fig. 22).

Ελληνικά

**EKKINHSH****ΚΑΥΣΙΜΟ**

Το προϊόν αυτό διαθέτει δίχρονο κινητήρα και χρησιμοποιεί μείγμα βενζίνης και λαδιού για δίχρονους κινητήρες. Αναμειγνύεται αμόλυβδη βενζίνη και λάδι για δίχρονους κινητήρες σε ένα καθαρό δοχείο, κατάλληλο για χρήση με βενζίνη (εικ. 17).

**ΣΥΝΙΣΤΩΜΕΝΟ ΚΑΥΣΙΜΟ:** Ο ΚΙΝΗΤΗΡΑΣ ΑΥΤΟΣ ΕΧΕΙ ΠΙΣΤΟΠΟΙΗΘΕΙ ΓΙΑ ΛΕΙΤΟΥΡΓΙΑ ΜΕ ΑΜΟΛΥΒΔΗ ΒΕΝΖΙΝΗ ΑΥΤΟΚΙΝΗΤΩΝ 89 ΟΚΤΑΝΙΩΝ ((R + M) / 2) ΚΑΙ ΑΝΩ (εικ. 18).

Αναμειγνύεται το λάδι για δίχρονους κινητήρες με τη βενζίνη ακολουθώντας τις οδηγίες που αναγράφονται στη συσκευασία.

Συνιστάται η χρήση του λαδιού για δίχρονους κινητήρες **Óleo-Mac 2% (1:50)**, που παρασκευάζεται αποκλειστικά για όλους τους δίχρονους αερόψυκτους κινητήρες Óleo-Mac.

Η σωστή αναλογία λαδιού/καυσίμου που αναφέρεται στον πίνακα (εικ. 19) αφορά τη χρήση λαδιού για κινητήρες Óleo-Mac **PROSINT 2** και **EUROSINT 2** (εικ. 20) ή λαδιού για κινητήρες αντίστοιχης υψηλής ποιότητας (**προδιαγραφές JASO FD ή ISO L-EGD**). Εάν οι προδιαγραφές του λαδιού **ΔΕΝ** είναι αντίστοιχες με τις συνιστώμενες ή εάν δεν είναι γνωστές, η αναλογία λαδιού/καυσίμου πρέπει να είναι **4% (1:25)**.

**ΠΡΟΣΟΧΗ: ΜΗ ΧΡΗΣΙΜΟΠΟΙΕΙΤΕ ΛΑΔΙ ΓΙΑ ΟΧΗΜΑΤΑ Ή ΛΑΔΙ ΓΙΑ ΔΙΧΡΟΝΟΥΣ ΕΞΩΛΕΜΒΙΟΥΣ ΚΙΝΗΤΗΡΕΣ.**

**ΠΡΟΣΟΧΗ:** Μη χρησιμοποιείτε ποτέ καύσιμο με ποσοστό αλκοόλης άνω του 10%. Μπορεί να χρησιμοποιηθεί βενζόλη με ποσοστό αλκοόλης έως 10% ή καύσιμο E10.

**ΠΡΟΣΟΧΗ:**

- Αγοράζετε μόνο τις ποσότητες καυσίμου που απαιτούνται ανάλογα με την κατανάλωση. Μην αγοράζετε μεγαλύτερες ποσότητες από εκείνες που θα χρησιμοποιήσετε σε ένα ή δύο μήνες.
- Αποθηκεύετε τη βενζίνη σε ερμητικά κλειστό δοχείο και σε στεγνό και δροσερό χώρο.

**ΣΗΜΕΙΩΣΗ:** Το λάδι για δίχρονους κινητήρες περιλαμβάνει σταθεροποιητή καυσίμου και παραμένει φρέσκο για 30 ημέρες. ΜΗΝ αναμειγνύετε μεγαλύτερες ποσότητες από εκείνες που μπορούν να χρησιμοποιηθούν σε διάστημα 30 ημερών. Συνιστάται η χρήση λαδιού για δίχρονους κινητήρες που περιέχει σταθεροποιητή καυσίμου (**Emak ADDITIX 2000 - κωδ. προϊόντος 001000972 - εικ. 21**).

**ΑΝΕΦΟΔΙΑΣΜΟΣ (εικ. 24)**

Ανακινήστε το δοχείο μείγματος πριν από τον ανεφοδιασμό (εικ. 22).

Türkçe

**ÇALIŞTIRMAYA GEÇİŞ****YAKIT**

Bu ürün 2 devirli bir motor ile çalıştırılır ve 2 devirli motorlar için benzin ve yağ önkarışımı gerektirir. Benzin ve iki devirli motorlar için olan kurşunsuz yağı benzin için uygun olan temiz bir kapta karıştırınız (Şekil 17).

**ÖNERİLEN YAKIT:** BU MOTOR OTOMOBİLDE KULLANIM İÇİN 89 OKTANLIK ((R + M) / 2) YA DA YÜKSEK OKTAN NUMARALI KURŞUNSUZ BENZİN İLE ÇALIŞTIRILMAK İÇİN ONAYLIDIR (Şekil 18).

2 devirli motorlar için olan yağ ve benzini ambalajın üzerindeki talimatlara uygun şekilde karıştırınız.

Óleo-mac havada soğutulan tüm 2 devirli motorlar için özel olarak formüle edilmiş olan **%2'lik (1:50)** Óleo-Mac yağını kullanmanızı önermekteyiz.

Tabloda verilen yağ/yakıt karışımının doğru oranları (Şekil 19) eğer Óleo-Mac **PROSINT 2** ve **EUROSINT 2** (Şekil 20) veya yüksek kaliteli eşdeğerde bir motor yağı (**JASO FD özellikleri veya ISO L-EGD**) kullanılıyor ise uygundur. Yağ özellikleri eşdeğer **DEĞİL** ise veya bilinmiyorsa, yağ/yakıt karışımı için **%4 (1:25)** oranını kullanınız.

**UYARI: MOTORLU ARAÇLAR VEYA 2 DEVİRLİ TAKMA MOTORLAR İÇİN OLAN YAĞLARI KULLANMAYINIZ.**

**UYARI:** Kesinlikle alkol yüzdesi %10 üzerinde olan bir yakıt kullanmayınız; Alkol yüzdesi %10'a kadar olan gasohol veya E10 yakıt kabul edilebilir.

**UYARI:**

- Tüketime bağlı olarak sadece gereken miktarda yakıt alınız; bir veya iki aylık bir dönemde kullanacaksanız gereğinden fazla almayınız;
- Benzini hava geçirmez şekilde kapatılmış bir kapta, serin ve kuru bir yerde muhafaza ediniz.

**NOT:** İki devirli motorlar için olan yağ yakıt stabilizatörü içerir ve 30 gün süreyle taze kalır. 30 günlük bir dönemde kullanılabilenden daha fazla miktarlarda KARIŞTIRMAYINIZ. Yakıt stabilizatörü içeren, 2 devirli motorlar için olan motor yağının kullanılması önerilmektedir (**Emak ADDITIX 2000 - ürün kodu 001000972 - Şekil 21**).

**YAKIT DOLDURMA (Şekil 24)**

Karışımı yakıt doldurmadan önce iyice karıştırınız (Şekil 22).



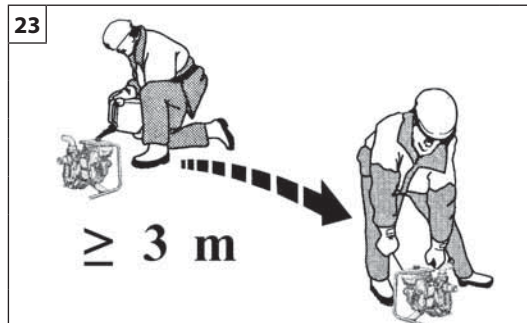

Česky	Русский	Polski
<p align="center"><b>SPOUŠTĚNÍ</b></p>	<p align="center"><b>ВКЛЮЧЕНИЕ</b></p>	<p align="center"><b>URUCHAMIANIE</b></p>
<p><b>PALIVO</b> Tento přístroj má pohon dvoutaktním motorem a vyžaduje tedy směs benzínu a oleje pro dvoutaktní motory. Směs bezolovnatého benzínu a oleje pro dvoutaktní motory si připravte předem v čisté nádobě schválené pro benzín (obr. 17).</p> <p><b>DOPORUČENÉ PALIVO:</b> TENTO MOTOR JE SCHVÁLEN PRO ČINNOST S BEZOLOVNATÝM AUTOMOBILOVÝM BENZÍNEM S OKTANOVÝM ČÍSLEM 89 ([R + M] / 2) NEBO VYŠŠÍM (OBR. 18).</p> <p>Olej pro dvoutaktní motory smíchejte s benzínem podle pokynů na obalu. Doporučujeme používat olej pro dvoutaktní motory Oleo-Mac v množství <b>2 % (1:50)</b>, který byl vyvinut speciálně pro dvoutaktní motory Oleo-Mac chlazené vzduchem.</p> <p>Správný míchací poměr olej/palivo, uvedený v prospektu (obr. 19), je vhodný jak pro používání motorového oleje Oleo-Mac <b>PROSINT 2</b> a <b>EUROSINT 2</b> (obr. 20), tak pro ekvivalentní motorové oleje vysoké jakosti (<b>specifikace JASO FD nebo ISO L-EGD</b>). Když specifikace oleje <b>NEJSOU</b> ekvivalentní nebo nejsou známé, použijte míchací poměr olej/palivo <b>4% (1:25)</b>.</p> <p><b>⚠ UPOZORNĚNÍ: NEPOUŽÍVEJTE OLEJ PRO AUTA ANI OLEJ PRO DVOUTAKTNÍ MOTORY PRO ČLUNY.</b></p> <p><b>⚠ UPOZORNĚNÍ: nikdy nepoužívejte paliva s procentem alkoholu vyšším než 10%; přípustné jsou gasoholy s procentem alkoholu do 10 % nebo palivo E10.</b></p> <p><b>⚠ UPOZORNĚNÍ:</b></p> <ul style="list-style-type: none"> <li>- Kupujte pouze potřebné množství paliva podle vlastní spotřeby; nekupujte více, než se spotřebuje za jeden nebo dva měsíce;</li> <li>- Benzín uchovávejte v hermeticky uzavřené nádobě, na chladném a suchém místě.</li> </ul> <p><b>POZNÁMKA:</b> olej pro dvoutaktní motory obsahuje stabilizátor paliva a zůstává stabilní po dobu 30 dnů. NEPŘIPRAVUJTE více směsi benzínu, než se spotřebuje během 30 dnů. Doporučujeme olej pro dvoutaktní motory obsahující stabilizátor paliva (<b>Emak ADDITIX 2000 - obj. č. 001000972 - obr. 21</b>).</p> <p><b>DOLÉVÁNÍ PALIVA (obr. 24)</b> Kanystrům se směsí před dolitím zatřepejte (obr. 22).</p>	<p><b>ТОПЛИВО</b> Данная машина приводится в действие 2-тактным двигателем и подлежит заправке предварительно приготовленной бензино-масляной смесью для 2-тактных двигателей. Предварительно смешайте неэтилированный бензин с маслом для двухтактных двигателей в чистой емкости, пригодной для хранения бензина (Рис. 17).</p> <p><b>РЕКОМЕНДУЕМОЕ ТОПЛИВО:</b> ДАННЫЙ ДВИГАТЕЛЬ СЕРТИФИЦИРОВАН ДЛЯ РАБОТЫ С НЕЭТИЛИРОВАННЫМ БЕНЗИНОМ ДЛЯ АВТОТРАНСПОРТНЫХ СРЕДСТВ С ОКТАНОВЫМ ЧИСЛОМ 89 ([R + M] / 2) ИЛИ БОЛЬШИМ (Рис.18).</p> <p>Смешивайте бензин с маслом для двухтактных двигателей в соответствии с указаниями, приведенными на таре. Мы рекомендуем использовать масло для 2-тактных двигателей Oleo-Mac в концентрации <b>2% (1:50)</b>, специально разработанное для всех двухтактных двигателей с воздушным охлаждением Oleo-Mac. Соотношения масла/бензина, приведенные в следующей таблице (Рис.19), являются верными при использовании масла Oleo-Mac <b>PROSINT 2</b> или <b>EUROSINT 2</b> (Рис.20) или эквивалентного ему высококачественного масла (<b>удовлетворяющего стандарту JASO FD или ISO L-EGD</b>). Когда характеристики масла <b>НЕ</b> являются эквивалентными указанным или неизвестны, смешивайте масло/бензин в соотношении <b>4% (1:25)</b>.</p> <p><b>⚠ ВНИМАНИЕ! НЕ ИСПОЛЬЗУЙТЕ МАСЛО ДЛЯ АВТОМОБИЛЕЙ ИЛИ МАСЛО ДЛЯ ЗАБОРТНЫХ ДВУХТАКТНЫХ ДВИГАТЕЛЕЙ</b></p> <p><b>⚠ ВНИМАНИЕ! Никогда не используйте топливо, содержащее свыше 10% спирта; допускается использование газохолла с содержанием спирта до 10% или топлива E10.</b></p> <p><b>⚠ ВНИМАНИЕ!</b></p> <ul style="list-style-type: none"> <li>- Приобретайте топливо исключительно в количествах, соответствующих вашему объему потребления; не приобретайте больше топлива, чем вы расходуете в течение одного-двух месяцев;</li> <li>- Храните бензин в герметичной емкости в сухом и прохладном месте.</li> </ul> <p><b>Примечания:</b> масло для двухтактных двигателей содержит стабилизатор топлива и остается свежим в течение 30 дней. Не готовьте смесь в количествах, превышающих объем, который может быть использован в течение 30 дней. Рекомендуется использовать масло для 2-тактных двигателей, содержащее стабилизатор топлива (<b>Emak ADDITIX 2000 - код арт. 001000972 - Рис.21</b>).</p> <p><b>ЗАПРАВКА ТОПЛИВНОЙ СМЕСЬЮ (Рис.24)</b> Перед заправкой взболтайте канистру со смесью (Рис.22).</p>	<p><b>PALIWO</b> Niniejsze urządzenie jest napędzane silnikiem dwusuwowym i wymaga wstępnego sporządzenia mieszanki benzyny z olejem do silników dwusuwowych. Zmieszać benzynę bezołowiową i olej do silników dwusuwowych w czystym pojemniku, odpowiednim do przechowywania benzyny (Rys. 17).</p> <p><b>ZALECANE PALIVO:</b> TEN SILNIK JEST PRZYSTOSOWANY DO PRACY NA BENZYNIE BEZOŁOWIOWEJ, PRZEZNACZONEJ DO UŻYTKU W POJAZDACH SAMOCHODOWYCH, O LICZBIE OKTANOWEJ 89 ([R + M] / 2) LUB WYŻSZEJ (Rys. 18).</p> <p>Zmieszać olej do silników dwusuwowych z benzyną zgodnie z instrukcjami podanymi na opakowaniu. Zalecamy korzystanie z oleju do silników dwusuwowych Oleo-Mac <b>2% (1:50)</b> opracowanego specjalnie dla silników dwusuwowych chłodzonych powietrzem Oleo-Mac.</p> <p>Prawidłowe proporcje oleju/benzyny podane w prospekcie (Rys. 19) są odpowiednie, jeśli korzysta się z oleju do silników Oleo-Mac <b>PROSINT 2</b> i <b>EUROSINT 2</b> (Rys. 20) lub równorzędnego oleju silnikowego wysokiej jakości (<b>zgodnego z normą JASO FD lub ISO L-EGD</b>). Jeżeli specyfikacja oleju <b>NIE</b> jest równorzędna lub jest nieznaną, należy zmieszać olej z benzyną w proporcji <b>4% (1:25)</b>.</p> <p><b>⚠ OSTROŻNIE: NIE KORZYSTAĆ Z OLEJU DO POJAZDÓW SAMOCHODOWYCH LUB OLEJÓW DO DWUSUWOWYCH SILNIKÓW ZABURTOWYCH.</b></p> <p><b>⚠ OSTROŻNIE: nie stosować nigdy benzyny zawierającej więcej niż 10% alkoholu; dozwolone jest stosowanie gazoholu o zawartości alkoholu nieprzekraczającej 10% lub paliwa E10.</b></p> <p><b>⚠ OSTROŻNIE:</b></p> <ul style="list-style-type: none"> <li>- Dostosować ilość kupowanej benzyny do jej rzeczywistego zużycia; nie kupować więcej paliwa, niż jest się w stanie wykorzystać w ciągu jednego lub dwóch miesięcy;</li> <li>- Przechowywać benzynę w hermeticznym zamkniętym pojemniku w suchym i chłodnym miejscu.</li> </ul> <p><b>UWAGA:</b> olej do silników dwusuwowych zawiera stabilizator do paliwa; jego okres przechowywania wynosi 30 dni. NIE należy przygotowywać większej ilości mieszanki, niż można zużyć w ciągu 30 dni. Zaleca się stosowanie oleju do silników dwusuwowych zawierającego stabilizator do paliwa (<b>Emak ADDITIX 2000 - kod art. 001000972 - Rys. 21</b>).</p> <p><b>UZUPEŁNIANIE PALIWA (Rys. 24)</b> Potrząsnąć zbiornikiem z mieszanką przed rozpoczęciem uzupełniania paliwa (Rys. 22).</p>

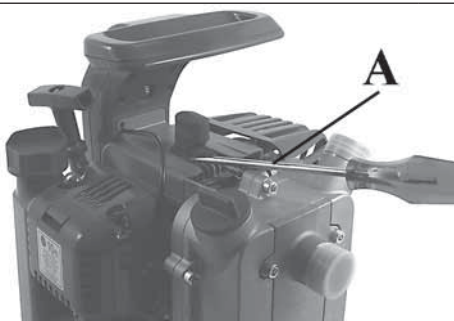

Português

**PARA DAR PARTIDA**

**⚠ ATENÇÃO:** observar as instruções de segurança para o manuseamento do combustível. Desligar sempre o motor antes de realizar o reabastecimento. Nunca adicionar combustível a uma máquina com o motor a funcionar ou quente. Afastar-se pelo menos 3 m da posição em que foi realizado o reabastecimento antes de ligar o motor (Fig. 23). **NÃO FUMAR!**

1. Limpar a superfície em redor do bujão do combustível para evitar contaminações.
2. Desapertar lentamente o bujão do combustível.
3. Deitar a mistura do combustível no depósito com cuidado. Evitar derrames.
4. Antes de voltar a colocar o bujão do combustível, limpar e verificar a junta.
5. Volte a colocar imediatamente o bujão do combustível apertando-o manualmente. Remover eventuais derrames de combustível.

**⚠ ATENÇÃO:** verificar se existem perdas de combustível e, se existirem, eliminá-las antes da utilização. Se necessário, contactar o serviço de assistência do seu revendedor.

**Motor encharcado**

- Coloque o interruptor on/off na posição **STOP**.
- Engate uma ferramenta adequada na carcaça da vela de ignição (**A, Fig. 25**).
- Forçe a carcaça da vela de ignição para levantar.
- Desaperte e seque a vela de ignição.
- Abra completamente o acelerador.
- Puxe o cordão de arranque várias vezes para esvaziar a câmara de combustão.
- Volte a montar a vela de ignição e ligue a carcaça da vela de ignição, pressione **firmemente** para baixo – volte a montar as outras peças.
- Coloque o interruptor on/off na posição I, a posição de arranque.
- Coloque a alavanca de arranque na posição OPEN – mesmo com o motor frio.
- De seguida, ligue o motor.

Ελληνικά

**EKKINHSH**

**⚠ ΠΡΟΣΟΧΗ:** Τηρείτε τις οδηγίες ασφαλείας για το χειρισμό του καυσίμου. Σβήνετε πάντα τον κινητήρα πριν από τον ανεφοδιασμό. Μην προσθέτετε ποτέ καύσιμο στο μηχάνημα όταν ο κινητήρας λειτουργεί ή είναι ζεστός. Πριν βάλετε μπροστά τον κινητήρα, απομακρυνθείτε τουλάχιστον 3 m από το σημείο όπου πραγματοποιήθηκε ο ανεφοδιασμός (Εικ. 23). **ΜΗΝ ΚΑΠΝΙΖΕΤΕ!**

1. Καθαρίστε την επιφάνεια γύρω από την τάπα καυσίμου, για να αποφευχθεί τυχόν ρύπανση.
2. Χαλαρώστε αργά την τάπα καυσίμου.
3. Προσθέστε προσεκτικά το μείγμα καυσίμου στο ρεζερβουάρ. Μην χύνετε το καύσιμο.
4. Πριν τοποθετήσετε ξανά την τάπα καυσίμου, καθαρίστε και ελέγξτε το λάστιχο.
5. Τοποθετήστε αμέσως την τάπα καυσίμου σφίγγοντάς τη με το χέρι. Καθαρίστε τυχόν καύσιμο που έχει χυθεί.

**⚠ ΠΡΟΣΟΧΗ:** Ελέγξτε εάν έχει χυθεί καύσιμο και καθαρίστε τυχόν διαρροές πριν από τη χρήση. Εάν απαιτείται, επικοινωνήστε με το τμήμα τεχνικής υποστήριξης του προμηθευτή σας.

**Ο κινητήρας είναι μπουκωμένος.**

- Θέστε το διακόπτη on/off στη θέση **STOP**.
- Χρησιμοποιήστε ένα κατάλληλο εργαλείο στην πίπα του μπουζί (**A, Εικ. 25**).
- Αφαιρέστε την πίπα του μπουζί.
- Ξεβιδώστε και στεγνώστε το μπουζί.
- Ανοίξτε τέρμα το γκάζι.
- Τραβήξτε το σκοινί εκκίνησης αρκετές φορές για να καθαρίσει ο θάλαμος καύσης.
- Επανατοποθετήστε το μπουζί και συνδέστε την πίπα, πιέστε τη κάτω **γερά** – επανασυναρμολογήστε τα άλλα εξαρτήματα.
- Θέστε το διακόπτη on/off στη θέση I, εκκίνησης.
- Θέστε το μοχλό τσοκ κινητήρα στην ΑΝΟΙΚΤΗ (OPEN) θέση – ακόμη και εάν ο κινητήρας είναι κρύος.
- Τώρα εκκινήστε τον κινητήρα.

Türkçe

**ÇALIŞTIRMAYA GEÇİŞ**

**⚠ DİKKAT:** yakıt karıştırma ile ilgili talimatlara uyunuz. Yakıt doldurmadan önce motoru daima kapatınız. Motoru çalışır veya sıcak haldeki arabaya asla yakıt koymayınız. Yakıt doldurma işleminden sonra motoru çalıştırmadan önce bulunduğunuz konumdan en az 3 m uzaklaşınız (Şekil 23). **SİGARA İÇMEYİNİZ!**

1. Kirlenmesini önlemek için yakıt kapağının etrafını temizleyiniz.
2. Yakıt kapağını yavaşça gevşetiniz.
3. Yakıt karışımını dikkatli bir şekilde tanka doldurunuz. Etrafa dökülmesini önleyiniz.
4. Yakıt kapağını yerine yerleştirmeden önce, contayı temizleyiniz ve kontrol ediniz.
5. Yakıt kapağını derhal yerine yerleştirerek elinizle sıkıyalınız. Dökülen yakıtı temizleyiniz.

**⚠ DİKKAT:** Yakıt kaçağı olup olmadığını kontrol ediniz, varsa kullanmadan önce temizleyiniz. Gerekliği takdirde, teknik servise veya satıcınıza danışınız.

**Yakıt taşımış motor**

- On/off (açma/kapama) sivicini **STOP (DURDURMA)** durumuna getiriniz.
- Buji botuna uygun bir alet geçiriniz (**A, Şekil 25**).
- Buji botunu kaldırınız.
- Bujiyi açınız ve kurutunuz.
- Gazı tam açınız.
- Yanma odasını temizlemek için çalıştırma ipini bir kaç kez çekiniz.
- Bujiyi tekrar yerleştiriniz ve buji botunu **yavaşça** bastırarak takınız – diğer parçaları tekrar monte ediniz.
- On/off sivicini I, çalıştırma pozisyonuna getiriniz.
- Takoz kolunu OPEN pozisyonuna getiriniz – motor soğuk olsa bile.

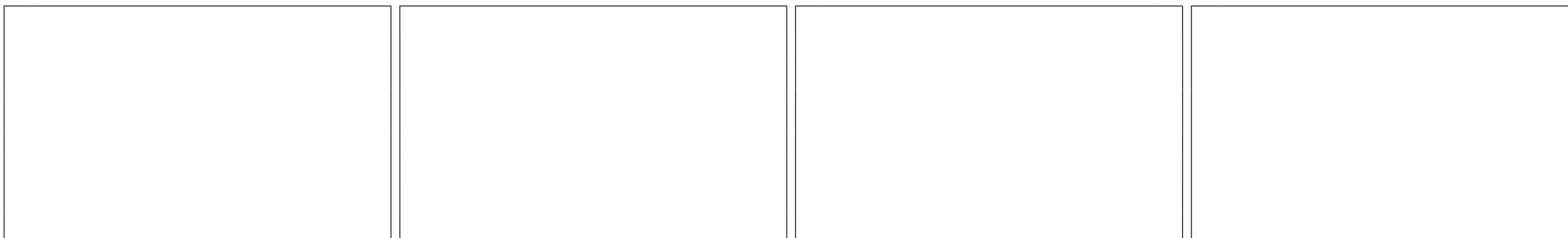

Česky	Русский	Polski
<p align="center"><b>SPOUŠTĚNÍ</b></p>	<p align="center"><b>ВКЛЮЧЕНИЕ</b></p>	<p align="center"><b>URUCHAMIANIE</b></p>
<p><b>⚠ POZOR: dodržujte bezpečnostní předpisy pro manipulaci s palivem. Před dolitím benzínu vždy nejdříve vypněte motor. Nelijte nikdy palivo do stroje s motorem v činnosti nebo zahřátým motorem. Před nastartováním motoru odejděte alespoň 3 m od místa, kde se dolévalo palivo (Obr. 23). NEKUŘTE!</b></p> <ol style="list-style-type: none"> <li>1. Povrch kolem uzávěru palivové nádržky očistěte, aby nedošlo k znečištění.</li> <li>2. Uzávěr pomalu povolte.</li> <li>3. Směs paliva pozorně nalijte do nádrže. Dejte pozor, abyste ji nerozlili.</li> <li>4. Před vložením a zašroubováním uzávěru zkontrolujte a očistěte jeho těsnění.</li> <li>5. Palivový uzávěr ihned vložte do nalévacího hrdla a dotáhněte rukou. Případné rozlité palivo odstraňte.</li> </ol> <p><b>⚠ POZOR: zkontrolujte, jestli nedochází k úniku paliva, případné netěsnosti opravte před používáním stroje. Pokud je to nutné, spojte se servisním střediskem prodejce.</b></p> <p><b>Motor je zahlcený</b></p> <ul style="list-style-type: none"> <li>- Nastavte vypínač Zap/Vyp na <b>STOP</b>.</li> <li>- Vsuňte vhodný nástroj pod koncovku kabelu zapalovací svíčky (<b>A, obr. 25</b>).</li> <li>- Páčkou kabelovou koncovku zapalovací svíčky odstraňte.</li> <li>- Vyšroubujte a vysušte zapalovací svíčku.</li> <li>- Zcela stiskněte páčku plynu.</li> <li>- Několikrát zatáhněte za lanko, aby se spalovací komora vyčistila.</li> <li>- Zapalovací svíčku vložte zpět a připojte koncovku zapalovací svíčky, <b>pevně</b> ji přitlačte - znovu sestavte další díly.</li> <li>- Přesuňte vypínač Zap/Vyp do polohy ON, startování.</li> <li>- Páčku sytiče nastavte do polohy OTEVŘENO (OPEN), i když je motor studený.</li> <li>- Nyní nastartujte motor.</li> </ul>	<p><b>⚠ ВНИМАНИЕ! При обращении с топливом соблюдайте установленные правила техники безопасности. Перед заправкой выключайте двигатель. Никогда не выполняйте заправку бака машины при еще горячем или работающем двигателе. Перед тем как запускать двигатель, отойдите не менее, чем на 3 м от места выполнения заправки (Рис.23). НЕ КУРИТЕ!</b></p> <ol style="list-style-type: none"> <li>1. Во избежание засорений прочистите поверхность вокруг заливочной горловины.</li> <li>2. Медленно отвинтите крышку заливочной горловины.</li> <li>3. Осторожно залейте в бак бензино-масляную смесь. Не допускайте проливания топлива.</li> <li>4. Перед тем как устанавливать на место крышку заливочной горловины, прочистите прокладку и проверьте ее состояние.</li> <li>5. Сразу же после заправки установите на место крышку заливочной горловины и закрутите ее вручную. В случае пролива топлива вытрите его.</li> </ol> <p><b>⚠ ВНИМАНИЕ! Проверяйте, нет ли утечек топлива из машины, и в случае обнаружения таковых устраняйте их перед тем, как приступать к работе. При необходимости обращайтесь в авторизованный сервисный центр.</b></p> <p><b>Двигатель залит топливом</b></p> <ul style="list-style-type: none"> <li>- Установите переключатель в положение <b>СТОП (STOP)</b>.</li> <li>- Подденьте подходящий инструмент под колпак свечи зажигания (<b>A, Рис. 25</b>).</li> <li>- Снимите колпак свечи.</li> <li>- Отвинтите и снимите свечу зажигания.</li> <li>- Широко откройте дроссельную заслонку.</li> <li>- Несколько раз дерните за шнур стартера, чтобы очистить камеру сгорания.</li> <li>- Установите на место свечу зажигания, установите колпак и сильно нажмите на него – затем установите на место остальные детали.</li> <li>- Установите выключатель в I - положение пуска.</li> <li>- Установите рычаг воздушной заслонки в положение "Открыто" (OPEN), даже если двигатель еще не прогрет.</li> <li>- Теперь запустите двигатель.</li> </ul>	<p><b>⚠ UWAGA: przestrzegać instrukcji bezpieczeństwa dotyczących obchodzenia się z paliwem. Wyłączyć silnik przed rozpoczęciem uzupełniania paliwa. Nigdy nie dolewać paliwa do urządzenia z uruchomionym bądź gorącym silnikiem. Odsunąć się na odległość przynajmniej 3 m od miejsca, w którym przeprowadzono uzupełnianie paliwa przed uruchomieniem silnika (Rys. 23). NIE PALIĆ TYTONIU!</b></p> <ol style="list-style-type: none"> <li>1. Wyczyścić powierzchnię dookoła korka wlewu paliwa, aby uniknąć przedostawania się zanieczyszczeń.</li> <li>2. Powoli odkręcić korek wlewu paliwa.</li> <li>3. Ostrożnie włąć mieszankę paliwa do zbiornika. Unikać rozlewania paliwa.</li> <li>4. Przed ponownym założeniem korka wlewu paliwa, wyczyścić i sprawdzić stan uszczelki.</li> <li>5. Natychmiast ponownie założyć korek wlewu paliwa, dokręcając go ręcznie. Usunąć ewentualne rozlane paliwo.</li> </ol> <p><b>⚠ UWAGA: upewnić się, że nie ma wycieków paliwa, a jeśli do nich doszło, usunąć je przed rozpoczęciem użytkowania. Jeśli pojawi się taka potrzeba, należy skontaktować się z lokalnym dystrybutorem urządzeń.</b></p> <p><b>Silnik jest zalany</b></p> <ul style="list-style-type: none"> <li>- Ustawić przełącznik wł./wył w pozycji <b>ZATRZYMANIA (STOP)</b>.</li> <li>- Zaczepić odpowiednie narzędzie o fajkę świecy zapłonowej (<b>A, rys. 25</b>).</li> <li>- Podważyć i wyjąć fajkę ze świecy zapłonowej.</li> <li>- Odkręcić i osuszyć świecę zapłonową.</li> <li>- Szeroko otworzyć przepustnicę.</li> <li>- Kilka razy pociągnąć linkę rozrusznika w celu opróżnienia komory spalania.</li> <li>- Ponownie zamocować świecę zapłonową i podłączyć fajkę, naciskając ją <b>mocno</b> w dół. Zamontować pozostałe elementy.</li> <li>- Ustawić przełącznik wł./wył. w pozycji uruchamiania.</li> <li>- Ustawić dźwignię ssania w pozycji OTWARCIA (OPEN) — nawet jeśli silnik jest zimny.</li> <li>- Uruchomić silnik.</li> </ul>

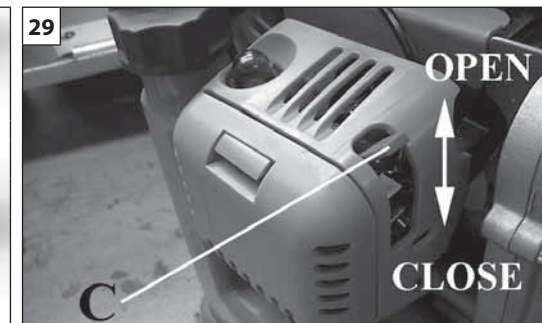

Português

Ελληνικά

Türkçe

## PARA DAR PARTIDA

## ΕΚΚΙΝΗΣΗ

## ÇALIŞTIRMAYA GEÇİŞ

### ARRANQUE DO MOTOR

Carregue o combustível premindo o botão (A, Fig.26). Certifique-se de que o acelerador (B, Fig.28) funciona correctamente, rodando-o entre MIN e MAX. Coloque o interruptor na posição ON/MIN (B, Fig.27). Coloque a alavanca de arranque (C, Fig.26) na posição CLOSE (apenas para arranques com o motor frio). Mantendo a máquina bem parada, puxe lentamente o punho de arranque até sentir resistência, depois puxe com força até que o motor inicie algumas explosões. Nesta altura, volte a colocar a alavanca de arranque (C, Fig. 29) na posição OPEN (ABERTO) e dê alguns esticões firmes até obter o arranque do motor. Após o arranque, aqueça o motor antes de aumentar o número de rotações até ao valor pedido: quando, durante a utilização, já não for necessário um elevado número de rotações, volte a colocar o acelerador (B, Fig.27) em ralenti (MIN).

**⚠ ATENÇÃO!** - Quando o motor já estiver quente, não use o start (C, Fig. 26) para o arranque.

### AMACIAMENTO DO MOTOR

O motor debita a sua potência máxima após 5÷8 horas de trabalho. Durante o período de amaciamento não deixe o motor em marcha lenta no regime máximo de rotações para não sobrecarregá-lo.

**⚠ ATENÇÃO!** - Durante o período de amaciamento não varie a carburação para tentar aumentar a potência pois tal danifica o motor.

**NOTA:** é normal que um motor novo emita fumo durante e depois da primeira utilização.

### ΕΚΚΙΝΗΣΗ ΚΙΝΗΤΗΡΑ

Γεμίστε το καρμπυρατέρ πατώντας το σφαιρικό κουμπί (A, εικ. 26). Βεβαιωθείτε ότι το γκάζι (B, εικ. 28) λειτουργεί σωστά, περιστρέφοντάς το μεταξύ των θέσεων MIN (Ελάχ.) και MAX (Μέγ.). Μετακινήστε το διακόπτη στη θέση ON/MIN (Ελάχ.) (B, εικ. 27). Μετακινήστε τη μίζα (C, εικ. 26) στη θέση CLOSE (Κλειστό) (μόνο για εκκίνηση με κρύο κινητήρα). Κρατώντας το μηχάνημα ακίνητο, τραβήξτε αργά τη λαβή εκκίνησης μέχρι να αισθανθείτε αντίσταση και, στη συνέχεια, τραβήξτε την δυνατά μέχρι να πάρει μπροστά ο κινητήρας. Στο σημείο αυτό, μετακινήστε ξανά τη μίζα (C, εικ. 29) στη θέση OPEN (Ανοικτό) και τραβήξτε αποφασιστικά το λεβιέ μέχρι να αρχίσει να λειτουργεί ο κινητήρας. Μετά την εκκίνηση, ζεστάνετε τον κινητήρα πριν αυξήσετε τις στροφές στην επιθυμητή τιμή: εάν κατά τη διάρκεια της χρήσης δεν απαιτούνται πλέον υψηλές στροφές, μετακινήστε ξανά το γκάζι (B, εικ. 27) στη θέση ελάχιστων στροφών (MIN (Ελάχ.)).

**⚠ ΠΡΟΣΟΧΗ!** - Όταν ο κινητήρας είναι ήδη ζεστός, μην χρησιμοποιείτε το τσοκ (C, Εικ. 26) για την εκκίνηση.

### ΡΟΝΤΑΡΙΣΜΑ ΚΙΝΗΤΗΡΑ

Ο κινητήρας φτάνει στη μέγιστη απόδοση μετά από 5-8 ώρες λειτουργίας. Κατά τη διάρκεια του χρόνου αυτού μην αφήνετε τον κινητήρα να λειτουργεί χωρίς φορτίο με το μέγιστο αριθμό στροφών για να αποφύγετε υπερβολικές καταπονήσεις.

**⚠ ΠΡΟΣΟΧΗ!** - Κατά τη διάρκεια του ρονταρίσματος μην αλλάζετε τη ρύθμιση του καρμπυρατέρ για να αυξήσετε την ισχύ. Μπορεί να προκληθούν βλάβες στον κινητήρα.

**ΣΗΜΕΙΩΣΗ:** Είναι φυσιολογικό ένας καινούριος κινητήρας να εκπέμπει καπνό κατά τη διάρκεια, καθώς και μετά την πρώτη χρήση.

### MOTORUN ÇALIŞTIRILMASI

Ateşleme düğmesine (A, Şekil 26) basarak karbüratörü yakıtla doldurunuz. Gaz tetiğini (B, Şekil 28) MIN ile MAX arasında çevirerek iyi çalıştığından emin olunuz. Çalıştırma düğmesini ON/MIN konumuna getiriniz (B, Şekil 27). Başlatma kolunu (C, Şekil 26) CLOSE konumuna getiriniz (sadece motor soğukken çalıştırma için). Makineyi sıkı bir şekilde tutarak, çalıştırma kordonu kulpunu direnç hissedinceye kadar yavaşça çekiniz, daha sonra motor gürültü çıkarmaya başlayınca kadar hızlı bir şekilde çekiniz. Bu noktada kolu (C, Şekil 29) OPEN konumuna getiriniz ve çalıştırma kordonu kulpunu motor çalışmaya kadar birkaç kez çekiniz. Çalıştırma işleminden sonra, devir sayısını istenilen değere artırmadan önce motoru ısıtınız; kullanım esnasında artık yüksek devir sayısı gerekmiyorsa, gaz tetiğini rölantiye (MIN) getiriniz (B, Şekil 27).

**⚠ DİKKAT!** - Motor sıcakken makineyi çalıştırmak için, çalıştırma kolunu/ipini kullanmayınız (C, Şekil 26).

### MOTOR RODAJI

Motor, 5÷8 saatlik çalışmadan sonra maksimum gücüne erişir. Bu rodaj periyodu süresince, aşırı yıpranmayı önlemek amacıyla motoru rölantide yani boşta iken maksimum hızda çalıştırmayınız.

**⚠ DİKKAT!** - Bu rodaj periyodu süresince, öngörülen güç artışını elde etmek için yakıt tipini değiştirmeyin; motor hasar görebilir.

**NOT:** yeni bir motorun ilk kullanımında veya sonrasında duman çıkarması normaldir.

--	--	--	--

Česky	Русский	Polski
SPOUŠTĚNÍ	ВКЛЮЧЕНИЕ	URUCHAMIANIE
<p><b>SPOUŠTĚNÍ</b> Stisknutím balonku nastřikovače (A, obr. 26) nasajte palivo do karburátoru. Otáčením mezi MIN a MAX se ujistěte, že ovladač plynu (B, obr. 28) správně funguje. Ovladač nastavte do polohy ON/MIN (B, obr. 27). Páčku sytiče (C, obr. 26) přepněte do polohy CLOSE (pouze při startování studeného motoru). Stroj pevně držte, pomalu zatáhněte za startovací rukojeť, až ucítíte slabý odpor, pak zatáhněte energicky, až má motor snahu naskočit. Nyní uveďte páčku sytiče (C, obr. 29) do polohy OPEN a několikrát prudce zatáhněte za startovací rukojeť, až motor nastartuje. Po nastartování nechte motor zahřát a teprve pak zvýšte otáčky na požadovanou hodnotu: pokud už při práci nepotřebujete vysoké otáčky, vraťte ovladač plynu (B, obr. 27) na volnoběh (MIN).</p> <p><b>⚠ UPOZORNĚNÍ - Je-li motor již teplý, sytič (C, obr. 26) ke spuštění nepoužívejte.</b></p> <p><b>ZÁBĚH MOTORU</b> Motor dosáhne svého maximálního výkonu po 5-8 hodinách práce. V době záběhu nenechávejte motor běžet naprázdno na maximální počet otáček, aby se příliš nezatěžoval.</p> <p><b>⚠ UPOZORNĚNÍ! - V době záběhu neměňte karburaci s cílem zvýšit výkon; motor by se mohl poškodit.</b></p> <p><b>POZNÁMKA: je normální, když nový motor během a po prvním používání kouří.</b></p>	<p><b>ЗАПУСК ДВИГАТЕЛЯ</b> Заполните карбюратор, нажимая на кнопку (A, рис. 26). Убедитесь, что акселератор (B, рис. 28) работает нормально, повернув его из положения «MIN» в положение «MAX». Установите выключатель в положение «ON/MIN» (B, рис. 27). Установите рычаг стартера (C, рис. 26) в положение «CLOSE» (только при запуске холодного двигателя). Крепко удерживая машину, медленно потяните за пусковую рукоятку, пока не почувствуете сопротивление, после этого энергично дергайте за нее до тех пор, пока в двигателе не послышатся хлопки. После этого верните рычаг стартера (C, рис. 29) в положение «OPEN» и несколько раз уверенно дерните за рукоятку до запуска двигателя. После запуска прогрейте двигатель, прежде чем увеличить число оборотов до требуемого значения: если во время эксплуатации устройства работа на высоких оборотах больше не требуется, установите акселератор (B, рис. 27) в режим минимальных оборотов (MIN).</p> <p><b>⚠ ВНИМАНИЕ! - Не используйте стартер (C, Рис. 26) для запуска уже прогретого двигателя.</b></p> <p><b>ОБКАТКА ДВИГАТЕЛЯ</b> Двигатель достигает своей максимальной мощности после 5-8 часов работы. Во время этого периода обкатки не используйте двигатель вхолостую на максимальном числе оборотов, чтобы не подвергать его чрезмерным нагрузкам.</p> <p><b>⚠ ВНИМАНИЕ! - Во время обкатки не изменяйте режим карбюрации для достижения большей мощности; это может привести к повреждению двигателя.</b></p> <p><b>ПРИМЕЧАНИЕ: испускание дыма новым двигателем при его первом использовании и после него является нормальным явлением.</b></p>	<p><b>URUCHOMIENIE</b> Napełnić gaźnik paliwem, naciskając pompkę rozruchową (A, rys. 26). Upewnij się, że dźwignia gazu (B, rys. 28) działa prawidłowo, przesuwając ją pomiędzy pozycjami MIN i MAX. Ustawić wyłącznik w pozycji ON/MIN (B, rys. 27). Ustawić dźwignię rozrusznika (C, rys. 26) w pozycji CLOSE (tylko w przypadku rozruchu przy zimnym silniku). Trzymając mocno urządzenie, powoli pociągnąć do oporu uchwyt rozrusznika, a następnie pociągać energicznie, dopóki silnik kilkakrotnie nie zaskoczy. Wówczas ustawić dźwignię (C, rys. 29) w pozycji OPEN i kilkakrotnie energicznie pociągnąć uchwyt aż do uruchomienia silnika. Po uruchomieniu odczekać, aż silnik się rozgrzeje, po czym zwiększyć liczbę obrotów do żądanej wartości. Jeżeli podczas pracy nie jest już wymagana duża prędkość obrotowa, przełączyć dźwignię gazu (B, rys. 27) do pozycji minimalnej (MIN).</p> <p><b>⚠ UWAGA - Gdy silnik jest już gorący, nie używać ssania (C, Rys. 26) do rozruchu.</b></p> <p><b>DOCIERANIE SILNIKA</b> Silnik osiąga moc maksymalną po 5÷8 godzinach pracy. Podczas okresu docierania silnika, nie wolno operować silnikiem na maksymalnych obrotach bez pracy, aby uniknąć nadmiernych obciążeń.</p> <p><b>⚠ UWAGA! - Podczas docierania, nie wolno regulować gaźnika, aby zwiększyć moc, ponieważ można uszkodzić silnik.</b></p> <p><b>UWAGA: jest zjawiskiem normalnym, że nowy silnik wytwarza dym podczas i po pierwszym użyciu.</b></p>

Português	Ελληνικά	Türkçe
<p align="center"><b>UTILIZAÇÃO</b></p>	<p align="center"><b>ΧΡΗΣΗ</b></p>	<p align="center"><b>KULLANIM</b></p>
<p><b>NORMAS DE UTILIZAÇÃO</b> As motobombas foram concebidas e fabricadas exclusivamente para a bombagem de água e líquidos inertes à temperatura ambiente. É ABSOLUTAMENTE PROIBIDA A UTILIZAÇÃO POR PESSOAS COM MENOS DE 18 ANOS DE IDADE.</p> <p><b>⚠️ ATENÇÃO - Verifique constantemente a zona em que está a trabalhar: não dirigir o jacto para pessoas ou animais. Parar imediatamente o motor se alguém se aproximar.</b></p> <p><b>PRECAUÇÕES PARA A ZONA DE TRABALHO</b></p> <ul style="list-style-type: none"> <li>- Não trabalhar junto a fios eléctricos ou edifícios.</li> <li>- Trabalhe apenas quando a visibilidade e a luz são suficientes para ver claramente.</li> <li>- Prestar especial atenção e cuidado, quando se usam as protecções, porque estes equipamentos podem limitar a capacidade de ouvir os sons que indicam os riscos (chamamentos, sinais, avisos, etc.)</li> <li>- Seja extremamente cauteloso quando trabalhar em inclinações ou terrenos irregulares.</li> </ul> <p><b>USOS PROIBIDOS</b> São absolutamente proibidas utilizações com os seguintes produtos:</p> <ul style="list-style-type: none"> <li>- tintas de qualquer tipo</li> <li>- Solventes ou diluentes para tintas de qualquer tipo</li> <li>- Combustíveis ou lubrificantes de qualquer tipo</li> <li>- GPL ou gases de qualquer tipo</li> <li>- Líquidos inflamáveis de qualquer tipo</li> <li>- Líquidos alimentares, quer animais quer humanos</li> <li>- Líquidos contendo grânulos ou sólidos consistentes</li> <li>- Misturas de vários produtos químicos não compatíveis entre si</li> <li>- Líquidos com temperaturas superiores a 40°C</li> <li>- Todos os produtos não adequados ao uso específico da máquina.</li> <li>- Os líquidos contêm antiparasitários, herbicidas e pesticidas.</li> </ul> <p>As motobombas não são um dispositivo de segurança para extinção anti-incêndio. Não bombeie líquidos em recipientes passíveis de explodir por excesso de pressão.</p> <p><b>FUNCIONAMENTO DE CORTESIA</b></p> <ul style="list-style-type: none"> <li>- Usar a velocidade mais baixa possível do motor para realizar o trabalho.</li> </ul> <p><b>PRECAUÇÕES CONTRA OS INCÊNDIOS</b> Não aproxime chamas ou fontes de calor da motobomba.</p>	<p><b>ΚΑΝΟΝΕΣ ΧΡΗΣΗΣ</b> Οι μηχανοκίνητες αντλίες έχουν σχεδιαστεί και κατασκευαστεί αποκλειστικά για την άντληση νερού και αδρανών υγρών σε θερμοκρασία περιβάλλοντος. <b>ΑΠΑΓΟΡΕΥΕΤΑΙ ΑΥΣΤΗΡΑ Η ΧΡΗΣΗ ΑΠΟ ΑΤΟΜΑ ΚΑΤΩ ΤΩΝ 18 ΕΤΩΝ.</b></p> <p><b>⚠️ ΠΡΟΣΟΧΗ - Ελέγχετε συνεχώς το χώρο εργασίας: μην κατευθύνετε τη δέσμη προς άτομα ή ζώα. Σβήνετε αμέσως τον κινητήρα όταν πλησιάζει κάποιο άτομο στο χώρο εργασίας.</b></p> <p><b>ΠΡΟΦΥΛΑΞΕΙΣ ΓΙΑ ΤΟ ΧΩΡΟ ΕΡΓΑΣΙΑΣ</b></p> <ul style="list-style-type: none"> <li>- Μην εκτελείτε εργασίες κοντά σε ηλεκτρικά καλώδια ή κτήρια.</li> <li>- Πρέπει να εργάζεστε μόνο όταν οι συνθήκες ορατότητας και φωτισμού είναι ικανοποιητικές.</li> <li>- Απαιτείται ιδιαίτερη προσοχή όταν χρησιμοποιούνται μέσα προστασίας, καθώς ενδέχεται να περιορίσουν την ικανότητα αντίληψης ήχων που υποδεικνύουν κίνδυνο (εντολές, σήματα, προειδοποιήσεις, κλπ.)</li> <li>- Πρέπει να είστε εξαιρετικά προσεκτικοί όταν εκτελείτε εργασίες σε επικλινή ή ανώμαλα εδάφη.</li> </ul> <p><b>ΑΠΑΓΟΡΕΥΜΕΝΕΣ ΧΡΗΣΕΙΣ</b> Απαγορεύονται αυστηρά χρήσεις με τα ακόλουθα προϊόντα:</p> <ul style="list-style-type: none"> <li>- Βερνίκια παντός είδους και τύπου</li> <li>- Διαλύτες ή αραιωτικά για βερνίκια παντός είδους και τύπου</li> <li>- Καύσιμα ή λιπαντικά παντός είδους και τύπου</li> <li>- Υγραέριο ή αέρια παντός είδους και τύπου</li> <li>- Ευφλεκτα υγρά παντός είδους και τύπου</li> <li>- Πόσιμα υγρά για ζώα ή ανθρώπους</li> <li>- Υγρά που περιέχουν κόκκους ή στερεά μεγάλων διαστάσεων</li> <li>- Μίγματα διαφόρων ασύμβατων μεταξύ τους χημικών προϊόντων</li> <li>- Υγρά με θερμοκρασίες άνω των 40°C</li> <li>- Όλα τα προϊόντα που δεν προβλέπονται για τον προορισμό χρήσης του μηχανήματος.</li> <li>- Υγρά που περιέχουν αντιπαρασιτικά, ζιζανιοκτόνα και φυτοφάρμακα.</li> </ul> <p>Οι μηχανοκίνητες αντλίες δεν προορίζονται για χρήση ως συσκευές ασφαλείας για πυρόσβεση. Μην αντλείτε υγρά σε δοχεία που μπορεί να εκραγούν λόγω υπερπίεσης.</p> <p><b>ΣΩΣΤΗ ΛΕΙΤΟΥΡΓΙΑ</b></p> <ul style="list-style-type: none"> <li>- Χρησιμοποιείτε τη χαμηλότερη δυνατή ταχύτητα κινητήρα για την εκτέλεση της εργασίας σας.</li> </ul> <p><b>ΜΕΤΡΑ ΠΡΟΛΗΨΗΣ ΠΥΡΚΑΓΙΩΝ</b> Φυλάσσετε τη μηχανοκίνητη αντλία μακριά από φωτιές ή πηγές θερμότητας.</p>	<p><b>KULLANMA ÖNLEMLERİ</b> Su pompaları özellikle ortam sıcaklığındaki durağan suları ve sıvıları pompalamak için tasarlanmış ve üretilmiştir. <b>18 YAŞINDAN KÜÇÜKLERİN KULLANMASI KESİNLİKLE YASAKTIR.</b></p> <p><b>⚠️ UYARI – Çalıştığınız alanı devamlı olarak kontrol ediniz: jeti insanlara veya hayvanlara doğru tutmayınız. Birinin yaklaşması halinde motoru derhal durdurunuz.</b></p> <p><b>ÇALIŞMA ALANI İÇİN TEDBİRLER</b></p> <ul style="list-style-type: none"> <li>- Elektrik kablolarının veya binaların yakınında çalışmayınız.</li> <li>- Sadece görüş mesafesi ve ışık yeterli iken çalışınız.</li> <li>- Koruyucuları giydiğinizde özellikle dikkat ediniz ve tetikte olunuz çünkü bu gibi teçhizatlar tehlike işareti veren sesleri (çağrılar, sinyaller, uyarılar, vb.) duymanızı engelleyebilir</li> <li>- Eğimli veya engebeli arazi üzerinde çalışırken çok dikkatli olunuz.</li> </ul> <p><b>KULLANIMIN YASAK OLDUĞU HALLER</b> Aşağıdaki ürünlerle birlikte kullanılması kesinlikle yasaktır:</p> <ul style="list-style-type: none"> <li>- Herhangi bir çeşit veya türden vernik/vila</li> <li>- Herhangi bir çeşit veya türden verniğin çözücü veya seyrelticileri</li> <li>- Herhangi bir çeşit veya türden yağ veya yakıt</li> <li>- Herhangi bir çeşit veya türden LPG veya gaz</li> <li>- Herhangi bir çeşit veya türden yanıcı sıvı</li> <li>- Gerek insan gerekse hayvan gıda sıvıları</li> <li>- Partiküller veya katı madde içerikli sıvılar</li> <li>- Uyumlu olmayan kimyasal ürün karışımları</li> <li>- Sıcaklığı 40°C değerinin üstündeki sıvılar</li> <li>- Makinenin kullanım amaçları içerisinde dahil olmayan tüm ürünler.</li> <li>- Parazit önleyici, zararlı ot ilaçları ve böcek zehri içeren sıvılar.</li> </ul> <p>Su pompaları yangın söndürmek için kullanılan güvenlik aletleri değildir. Yüksek basınç nedeniyle patlayabilecek kapların içinde bulunan sıvıları pompalamayınız.</p> <p><b>SAYGILI ÇALIŞTIRMA</b></p> <ul style="list-style-type: none"> <li>- İşinizi yaparken en düşük motor hızını kullanınız.</li> </ul> <p><b>YANGINA KARŞI ALINACAK ÖNLEMLER</b> Su pompasına ateşle veya ısı kaynaklarıyla yaklaşmayınız.</p>

Česky	Русский	Polski
POUŽITÍ	ПРАВИЛА ПОЛЬЗОВАНИЯ	UŻYTKOWANIE
<p><b>PŘEDPISY K POUŽITÍ</b> Benzinová zahradní čerpadla jsou konstruována výhradně pro čerpání vody a neutrálních kapalin při teplotě okolí. <b>POUŽIVÁNÍ OSOBAMI MLADŠIMI 18 LET JE PŘÍSNĚ ZAKÁZÁNO.</b></p> <p><b>⚠ POZOR - Neustále kontrolujte prostor, v němž se pracuje: nikdy nestříkejte proti osobám ani zvířatům. Jakmile se někdo přibližuje, ihned vypněte motor.</b></p> <p><b>UPOZORNĚNÍ PRO PRACOVNÍ OBLAST</b></p> <ul style="list-style-type: none"> <li>- Nikdy nepracujte v blízkosti elektrického vedení či budov.</li> <li>- Pracujte pouze tehdy, kdy jsou světelné podmínky dostačující pro zřetelnou viditelnost.</li> <li>- Postupujte zvláště opatrně, když se používají ochranné prostředky, protože některé prostředky osobní ochrany mohou omezit schopnost slyšet zvuky označující nebezpečí (výzvy, signály, upozornění atd.).</li> <li>- Velkou pozornost věnujte práci ve svahu a nesoudržném terénu.</li> </ul> <p><b>ZAKÁZANÉ POUŽITÍ</b> Používání s následujícími výrobky je výslovně zakázáno:</p> <ul style="list-style-type: none"> <li>- laky všech druhů a typů</li> <li>- Rozpouštědly nebo ředidly všech druhů a typů</li> <li>- Palivy nebo mazadly všech druhů a typů</li> <li>- Zkapalněným propanem nebo plyny všech druhů a typů</li> <li>- Hořlavými kapalinami všech druhů a typů</li> <li>- Potravinovými tekutinami určenými pro zvířata i lidi</li> <li>- Kapalinami obsahujícími pevné granule nebo částice</li> <li>- Směsí více chemických prostředků, které nejsou vzájemně slučitelné</li> <li>- Kapalinami s teplotami vyššími než 40°C</li> <li>- Všemi produkty, které neodpovídají určenému použití přístroje.</li> <li>- Kapalinami, obsahujícími přípravky proti parazitům, herbicidy a pesticidy.</li> </ul> <p>Benzinová zahradní čerpadla nejsou bezpečnostní zařízení pro hašení požárů. Nečerpajte kapaliny do nádob, které by mohly explodovat přetlakem.</p> <p><b>PRAVIDLA CHOVÁNÍ</b></p> <ul style="list-style-type: none"> <li>- Pro práci vždy používejte jenom nejnižší nutnou rychlost motoru.</li> </ul> <p><b>OPATŘENÍ PROTI POŽÁRU</b> S benzinovým čerpadlem se nepřibližujte k otevřenému ohni ani zdrojům tepla.</p>	<p><b>ПРАВИЛА ПРИМЕНЕНИЯ</b> Данные мотопомпы разработаны исключительно для перекачки воды и инертных жидкостей при температуре окружающей среды. <b>КАТЕГОРИЧЕСКИ ЗАПРЕЩАЕТСЯ ЭКСПЛУАТАЦИЯ МАШИНЫ ЛИЦАМИ, НЕ ДОСТИГШИМИ 18 ЛЕТ.</b></p> <p><b>⚠ ВНИМАНИЕ! – Постоянно следите за обрабатываемым участком: не направляйте струю на людей или животных. При приближении человека или животного немедленно останавливайте двигатель.</b></p> <p><b>МЕРЫ ПРЕДОСТОРОЖНОСТИ В ОТНОШЕНИИ РАБОЧЕЙ ЗОНЫ</b></p> <ul style="list-style-type: none"> <li>- Не работайте вблизи зданий и электрических проводов.</li> <li>- Работайте только в условиях хорошей видимости и освещения.</li> <li>- Будьте особо внимательны при использовании средств индивидуальной защиты, т.к. такие средства могут ограничивать вашу способность слышать предупреждающие звуковые сигналы (крики, гудки и т.д.)</li> <li>- Будьте максимально осторожны при работе на наклонных или неровных участках.</li> </ul> <p><b>ПРОДУКТЫ, ЗАПРЕЩЕННЫЕ К ПРИМЕНЕНИЮ</b> Категорически запрещается использование следующих продуктов:</p> <ul style="list-style-type: none"> <li>- красок любого типа</li> <li>- Растворителей (в том числе для краски) любого типа</li> <li>- Горюче-смазочных материалов любого типа</li> <li>- Сжиженного нефтяного газа или любой другого газа любого типа</li> <li>- Горючих жидкостей любого типа</li> <li>- Жидкостей, предназначенных для питания людей или животных</li> <li>- Жидкостей, содержащих гранулы или твердые вещества</li> <li>- Смесей из нескольких несовместимых между собой химических продуктов</li> <li>- Жидкостей температурой выше 40°C</li> <li>- Всех тех продуктов, использование которых не предусматривается специфическим назначением машины</li> <li>- Жидкости, содержащие инсектициды, гербициды и пестициды.</li> </ul> <p>Данные мотопомпы не являются противопожарным средством. Не закачивайте жидкости в емкости, которые могут лопнуть, не выдержав чрезмерного давления.</p> <p><b>СОБЛЮДЕНИЕ НОРМ И ПРАВИЛ</b></p> <ul style="list-style-type: none"> <li>- Работайте на минимально возможной скорости двигателя.</li> </ul> <p><b>МЕРЫ ПРОТИВОПОЖАРНОЙ БЕЗОПАСНОСТИ</b> Не подносите к мотопомпе открытое пламя или источники тепла.</p>	<p><b>ZASADY UŻYTKOWANIA</b> Motopompy zostały zaprojektowane i skonstruowane wyłącznie do pompowania wody i obojętnych chemicznie cieczy o temperaturze pokojowej. <b>BEZWZGLEDNIE ZABRANIA SIĘ EKSPLOATACJI URZĄDZENIA PRZEZ OSOBY PONIŻEJ 18 ROKU ŻYCIA.</b></p> <p><b>⚠ UWAGA - Stale kontrolować przestrzeń, na której się pracuje: nigdy nie kierować strumienia w stronę osób lub zwierząt. Jeśli ktoś się zbliża, należy natychmiast zatrzymać silnik.</b></p> <p><b>ŚRODKI OSTROŻNOŚCI W STREFIE ROBOCZEJ</b></p> <ul style="list-style-type: none"> <li>- Nie pracować w pobliżu przewodów elektrycznych lub budynków.</li> <li>- Pracować tylko wtedy gdy widoczność i oświetlenie są wystarczające, aby dobrze widzieć.</li> <li>- Zachować szczególną uwagę i stan gotowości, gdy korzysta się z osłon, ponieważ takie środki mogą ograniczyć zdolność słyszenia dźwięków informujących o niebezpieczeństwie (sygnałów, ostrzeżeń, itp.)</li> <li>- Bądźcie niezwykle ostrożni podczas pracy na terenach nachylonych lub nierównych.</li> </ul> <p><b>NIEDOZWOLONE UŻYCIE</b> Bezwzględnie zakazuje się pracy z zastosowaniem następujących produktów:</p> <ul style="list-style-type: none"> <li>- lakiery wszelkiego typu i rodzaju</li> <li>- rozpuszczalniki do lakierów wszelkiego typu i rodzaju</li> <li>- materiały łatwopalne lub paliwa wszelkiego typu i rodzaju</li> <li>- LPG lub gazy wszelkiego typu i rodzaju</li> <li>- płyny łatwopalne wszelkiego typu i rodzaju</li> <li>- płyny spożywcze, tak dla zwierząt jak i dla ludzi</li> <li>- płyny zawierających granulki lub cząstki stałe</li> <li>- mieszanki kilku produktów chemicznych niekompatybilnych ze sobą</li> <li>- płyny o temperaturze powyżej 40°C</li> <li>- wszystkie produkty, które nie wchodzą w konkretny zakres zastosowania urządzenia.</li> <li>- Ciecze zawierające środki przeciwpasożytnicze, chwastobójcze i pestycydy.</li> </ul> <p>Motopompy nie są przeznaczone do zastosowań przeciwpożarowych. Nie pompować cieczy do pojemników, które mogłyby wybuchnąć wskutek nadmiernego ciśnienia.</p> <p><b>TROSKA O INNYCH W CZASIE PRACY</b></p> <ul style="list-style-type: none"> <li>- Używać najniższej prędkości silnika do wykonania pracy.</li> </ul> <p><b>RODKI OSTROŻNOCI P-POŻ.</b> Nie przybliżać do motopompy otwartego ognia ani żadnych źródeł ciepła.</p>

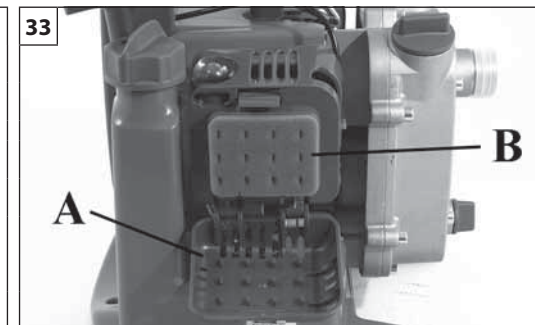
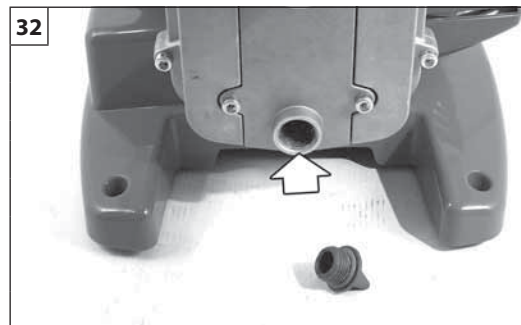

Português	Ελληνικά	Türkçe
<p align="center"><b>PARAGEM DO MOTOR - MANUTENÇÃO</b></p>	<p align="center"><b>ΣΤΑΣΗ ΜΟΤΕΡ - ΣΥΝΤΗΡΗΣΗ</b></p>	<p align="center"><b>MOTORUN DURDURULMASI - BAKIM</b></p>
<p><b>PARAGEM DO MOTOR</b> Coloque o acelerador em ralenti (MIN) e aguarde alguns segundos para permitir o arrefecimento do motor (Fig.30). Desligue o motor, voltando a colocar o interruptor (B) na posição de STOP (Fig.31). Não se esqueça de vaziar toda a água da bomba auto-aspirante (Fig. 32). Lave cuidadosamente a motobomba se for utilizada com água salgada.</p> <p><b>TRANSPORTE</b> Transporte a máquina com o motor desligado</p> <p><b>⚠ ATENÇÃO</b> – Para o transporte da máquina no veículo, certifique-se de que está correctamente fixa no veículo com correias. A máquina deve ser transportada com o depósito vazio, certificando-se de que não são violadas as normas de transporte em vigor para estas máquinas.</p> <p><b>MANUTENÇÃO</b> Siga sempre as nossas instruções e as operações de manutenção. Não efetue nunca operações ou reparações que não sejam de manutenção normal. Dirija-se às oficinas especializadas e autorizadas. Não use combustível (mistura) para operações de limpeza. Tire a tampa da vela para a manutenção, limpeza ou trabalhos de reparação.</p> <p><b>⚠ ATENÇÃO!</b> – Durante as operações de manutenção, calce sempre as luvas de protecção. Não efectue as operações de manutenção com o motor quente.</p> <p><b>CARBURADOR</b> Antes de efectuar o ajuste do mínimo, limpe o filtro do ar (B, Fig. 33) e aqueça o motor. Este motor foi concebido e fabricado de acordo com a aplicação das directivas 97/68/CEE e 2004/26/CEE.</p> <p><b>⚠ ATENÇÃO</b> – Não faça alterações no carburador.</p>	<p><b>ΣΤΑΣΗ ΜΟΤΕΡ</b> Μετακινήστε το γκάζι στη θέση ελάχιστων στροφών (MIN (Ελάχ.)) και περιμένετε μερικά δευτερόλεπτα μέχρι να κρυώσει ο κινητήρας (εικ. 30). Σβήστε τον κινητήρα μετακινώντας ξανά το διακόπτη (B) στη θέση STOP (Διακοπή) (εικ. 31). Μετά την χρήση μην ξεχάσετε να αδειάσετε το νερό που έχει απομείνει στην αντλία Αυτόματης αναρρόφησης (Εικ. 32). Πλένετε προσεκτικά τη μηχανοκίνητη αντλία μετά από χρήση με αλμυρό νερό.</p> <p><b>ΜΕΤΑΦΡΑ</b> Μεταφέρετε το μηχανήμα με τον κινητήρα σβηστό</p> <p><b>⚠ ΠΡΟΣΟΧΗ</b> - Για τη μεταφορά του μηχανήματος με όχημα, βεβαιωθείτε ότι το μηχανήμα έχει στερεωθεί σωστά και σταθερά στο όχημα χρησιμοποιώντας ιμάντες. Το μηχανήμα πρέπει να μεταφέρεται με κενό ρεζερβουάρ, τηρώντας επίσης τους ισχύοντες κανονισμούς μεταφοράς για μηχανήματα αυτού του τύπου.</p> <p><b>ΣΥΝΤΗΡΗΣΗ</b> Ακολουθήστε πάντα τις οδηγίες μας σχετικές με τις εργασίες συντήρησης. Μην πραγματοποιείτε μόνοι σας εργασίες επιδιόρθωσης και μη εκτός και αν προκειται για εργασίες τακτικής συντήρησης. Απευθυνθήτε αποκλειστικά σε εξουσιοδοτημένα και ειδικευμένα κέντρα σερβις. Μην χρησιμοποιείτε καυσιμο (μιγμα) για τον καθαρισμο. Βγάλτε την πιπα του μπουζί κάθε φορά που συντηρείτε, καθαρίζετε η επισκευάζετε το μηχανήμα.</p> <p><b>⚠ ΠΡΟΣΟΧΗ!</b> - Κατά τη διάρκεια της συντήρησης πρέπει να χρησιμοποιείτε πάντα τα προστατευτικά γάντια. Μην κάνετε τη συντήρηση με τον κινητήρα ζεστό.</p> <p><b>ΚΑΡΜΠΡΑΤΕΡ</b> Πριν τη ρύθμιση του ρελαντί, καθαρίστε το φίλτρο αέρα (B, Εικ. 33) και αφήστε τον κινητήρα να ζεσταθεί. Ο κινητήρας αυτός έχει μελετηθεί και κατασκευαστεί σύμφωνα με τις οδηγίες 97/68/ΕΚ και 2004/26/ΕΚ.</p> <p><b>⚠ ΠΡΟΣΟΧΗ!</b> - Μην ανοίγετε το καρμπυρατέρ.</p>	<p><b>MOTORUN DURDURULMASI</b> Gaz tetiğini rölantiye (MIN) getiriniz ve motorun soğuması için birkaç saniye bekleyiniz (Şekil 30). Açma-kapama düğmesini (B) "STOP" konumuna getirerek motoru durdurunuz (Şekil 31). Pompada kalan suyu boşaltın. Pompada su bırakmayın (Şekil 32). Tuzlu su ile kullanılmış olması halinde su pompasını iyice yıkayınız.</p> <p><b>NAKLİYE</b> Makineyi motor kapalı halde taşıyınız</p> <p><b>⚠ DİKKAT</b> – Makinenin araçla taşınması halinde, araca kayışlar vasıtasıyla düzgün ve sağlam bir şekilde sabitlendiğinden emin olunuz. Makine deposu boş halde ve ayrıca bu makineler için geçerli nakliye yönetmeliklerinin ihlal edilmediği garanti edilerek taşınır.</p> <p><b>BAKIM</b> Bakım ve kullanım kılavuzunda yazanlara uyun. Rutin bakımın haricinde kendi başınıza sırt atomizörünüze bakım yapmaya kalkmayın. Bakım yaptırmak için yetkili servislere başvurun. Cihazınızı temizlemek için benzin kullanmayın. Bakım, tamir ya da temizlik yaparken daima bujiyi çıkarın.</p> <p><b>⚠ DİKKAT!</b> – Bakım işleri esnasında daima koruyucu eldiven giyiniz. Motor sıcakken herhangi bir bakım işi yapmayınız.</p> <p><b>KARBÜRATÖR</b> Minimum ayarına getirmeden önce, hava filtresini (B, Şekil 33) temizleyiniz ve motoru ısıtınız. Bu motor, yürürlükteki geçerli 97/68/EC ve 2004/26/EC direktiflerine uygun bir şekilde tasarlanmış ve üretilmiştir.</p> <p><b>⚠ DİKKAT</b> - Karbüratöre elinizle dokunmayınız.</p>



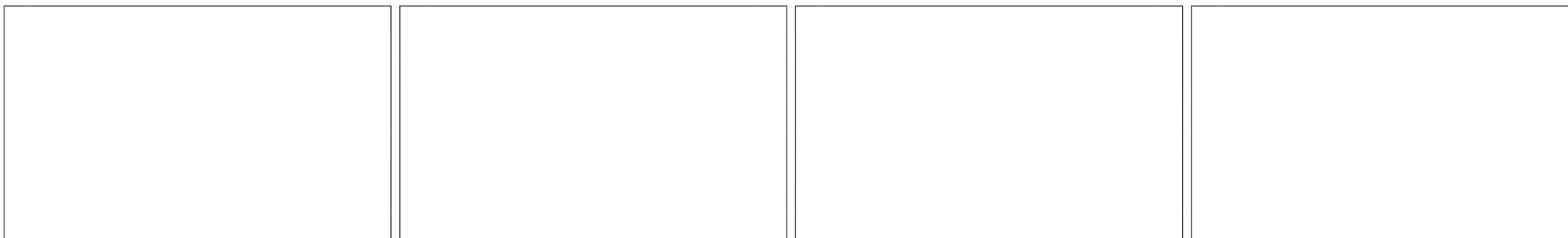

Česky	Русский	Polski
<p align="center"><b>VYPNUTÍ MOTORU - ÚDRŽBA</b></p>	<p align="center"><b>ОСТАНОВКА ДВИГАТЕЛЯ ТЕХНИЧЕСКОЕ ОБСЛУЖИВАНИЕ</b></p>	<p align="center"><b>ZATRZYMANIE SILNIKA - KONSERWACJA</b></p>
<p><b>VYPNUTÍ MOTORU</b> Ovladač plynu uveďte do polohy volnoběhu (MIN) a počkejte několik sekund, až se motor ochladí (obr. 30). Motor vypněte přeprnutím ovladače (B) do polohy STOP (obr. 31). Po použití nezapomeňte vypustit vodu zbylou v samonasávacím čerpadle (obr. 32). Když se motorové čerpadlo používá se slanou vodou, pečlivě jej vypláchněte.</p> <p><b>PŘEPRAVA</b> Stroj přepravujte s vypnutým motorem</p> <p><b>UPOZORNĚNÍ</b> - Při přepravě stroje na vozidle zajistěte řádné a pevné připevnění na vozidle pomocí popruhů. Stroj se smí přepravovat pouze ve vodorovné poloze a s prázdnou nádrží; mimo to je třeba se ujistit, že nedochází k porušení platných pravidel pro přepravu těchto strojů.</p> <p><b>ÚDRŽBA</b> Při údržbě dodržujte pokyny výrobce. Při výměně dílů nebo součástí používejte pouze originální náhradní díly. Kromě rutinních prací na údržbě, nikdy neprovádějte opravy nebo servisní úkony sami. Vždy vyhledejte specializovanou nebo autorizovanou dílnu. Pro čištění nikdy nepoužívejte palivo. Při každé údržbě, čištění nebo opravě sejměte kabelovou koncovku zapalovací svíčky.</p> <p><b>UPOZORNĚNÍ!</b> - Při údržbových pracích vždy používejte ochranné rukavice. Údržbu neprovádějte, je-li motor ještě teplý.</p> <p><b>KARBURÁTOR</b> Před seřizováním volnoběhu vyčistěte vzduchový filtr (B, obr. 33) a zahřejte motor. Tento motor byl navržen a vyroben v souladu s požadavky směrnice 97/88/ES a 2004/26/ES.</p> <p><b>UPOZORNĚNÍ!</b> - Nezasahujte do karburátoru.</p>	<p><b>ОСТАНОВКА ДВИГАТЕЛЯ</b> Установите акселератор в режим минимальных оборотов (MIN) и подождите несколько секунд, чтобы дать двигателю остыть (рис. 30). Выключите двигатель, переместив выключатель (B) в положение «STOP» (рис. 31). Не забудьте вылить всю воду, оставшуюся в насосе (рис. 32). Тщательного промывайте мотопомпу в случае перекачивания соленой воды.</p> <p><b>ТРАНСПОРТИРОВКА</b> Транспортировку машины следует выполнять при выключенном двигателе</p> <p><b>ВНИМАНИЕ</b> - При перевозке машины в кузове транспортного средства убедитесь в том, что она надежно и правильно прикреплена к нему ремнями. Машину следует перевозить после слива топлива из бака; кроме того необходимо убедиться в соблюдении правил транспортировки такого оборудования.</p> <p><b>ТЕХНИЧЕСКОЕ ОБСЛУЖИВАНИЕ</b> Всегда следуйте правилам пользования данным распылителем. Никогда не видоизменяйте и не ремонтируйте аппарат самостоятельно. В случае неисправности распылителя обратитесь к специалистам. Никогда не используйте бензин для очистки каких-либо деталей распылителя. Снимайте колпак свечи зажигания каждый раз после того, как проводилась чистка или ремонт машины.</p> <p><b>ВНИМАНИЕ!</b> - Всегда надвигайте защитные прчатки при проведении любых работ по техническому обслуживанию. Нельзя выполнять операции по техническому обслуживанию при горячем двигателе.</p> <p><b>КАРБУРАТОР</b> Перед регулировкой минимального числа оборотов почистить воздушный фильтр (B, рис. 33) и разогреть двигатель. Данный двигатель разработан и изготовлен в соответствии с директивами 97/68/ЕС и 2004/26/ЕС.</p> <p><b>ВНИМАНИЕ</b> - Не вносите несанкционированные изменения в конструкцию карбюратора.</p>	<p><b>ZATRZYMYWANIE SILNIKA</b> Ustawić dźwignię gazu w pozycji minimalnej (MIN) i odczekać kilka sekund, aż silnik ostygnie (rys. 30). Wyłączyć silnik, ustawiając wyłącznik (B) w pozycji STOP (Rys. 31). Po użyciu pamiętać o opróżnieniu wody pozostałej w pompie z autozalewaniem (Rys. 32). Dokładnie umyć mотopompę, jeżeli była używana ze słoną wodą.</p> <p><b>TRANSPORT</b> Przenosić urządzenie po wyłączeniu silnika.</p> <p><b>UWAGA</b> - Przed transportem urządzenia w pojeździe należy się upewnić, że jest ono do niego prawidłowo i solidnie przymocowane pasami. Urządzenie należy transportować z opróżnionym zbiornikiem, ponadto należy się upewnić, iż nie narusza się obowiązujących przepisów dotyczących transportu takich urządzeń.</p> <p><b>KONSERWACJA</b> Postępować zawsze zgodnie z podanymi instrukcjami podczas czynności konserwacyjnych. Nie wykonywać nigdy samodzielnie żadnych operacji lub napraw innych niż związane ze zwykłą konserwacją. Zwracać się wyłącznie do wyspecjalizowanych, autoryzowanych serwisów. Nie stosować paliwa (mieszanki) do czyszczenia. Zdjąć nasadkę świecy zawsze, gdy wykonywana jest konserwacja, czyszczenie lub naprawy.</p> <p><b>UWAGA!</b> - Podczas wykonywania czynności konserwacyjnych należy zawsze zakładać rękawice ochronne. Nie wykonywać konserwacji, kiedy silnik jest rozgrzany.</p> <p><b>GAŹNIK</b> Przed wyregulowaniem na minimum, wyczyścić filtr powietrza (B, Rys.33) i rozgrzać silnik. Silnik został zaprojektowany i skonstruowany zgodnie z dyrektywami 97/88/EC i 2004/26/EC.</p> <p><b>UWAGA!</b> - Nie przerabiać gaźnika.</p>

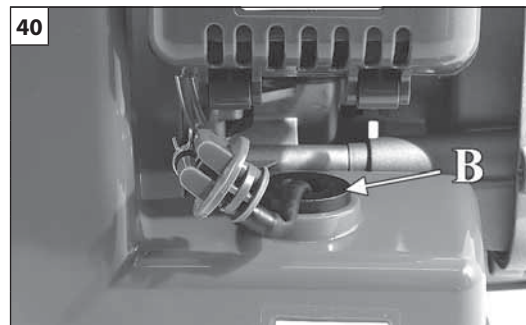
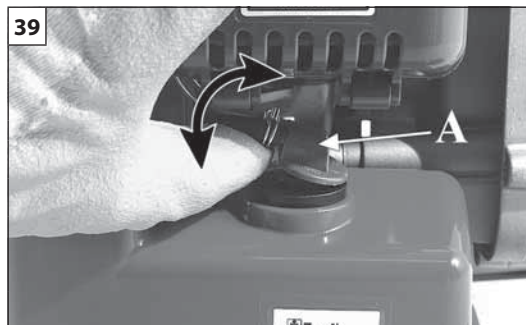
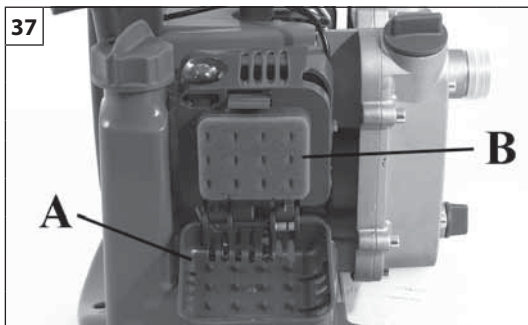

Português	Ελληνικά	Türkçe
<p align="center"><b>MANUTENÇÃO</b></p>	<p align="center"><b>ΣΥΝΤΗΡΗΣΗ</b></p>	<p align="center"><b>BAKIM</b></p>
<p><b>FILTRO DO AR</b> – Em caso de sensível diminuição da potência do motor, abra a cobertura externa (A, Fig. 37), controlar o filtro ar (B). Limpe com desengordurante Emak cód. 001101009, lave com água e sobre à distância com ar comprimido (Fig. 38). Antes de montar o novo filtro, eliminar a sujidade grossa do lado interno da tampa e da zona em volta do filtro.</p> <p><b>FILTRO DE COMBUSTIVEL</b> - Verifique regularmente as condições do filtro de combustível. Para efectuar a limpeza, desmonte o suporte de tubos (A, Fig.39) e a junta (B, Fig.40) e retire o filtro de combustível (Fig.41).</p> <p><b>ATENÇÃO: Durante a remontagem, preste atenção ao correcto posicionamento do suporte de tubos (ver Fig.42).</b> No caso de muita sujeira, substitua-o (Fig.41).</p> <p><b>MOTOR</b> – Limpe regularmente as aletas do cilindro com um pincel ou ar comprimido (Fig. 44). A acumulação de impurezas no cilindro pode provocar superaquecimentos, passíveis de prejudicar o funcionamento do motor.</p> <p><b>VELA</b> – Recomenda-se a limpeza periódica da vela de ignição e o controlo da distância dos eléctrodos (Fig. 43). Utilize velas Champion RCJ-4 ou de uma outra marca de grau térmico equivalente.</p> <p><b>GRUPO DE ARRANQUE</b></p> <p><b>⚠ ATENÇÃO:</b> A mola helicoidal está sob pressão e pode voar para longe, causando lesões graves. Nunca tentar desmontá-la ou modificá-la.</p>	<p><b>ΦΙΛΤΡΟ ΑΕΡΑ</b> - Σε περίπτωση αισθητής μείωσης της ισχύος του κινητήρα, ανοίξτε το καπάκι (A, Εικ. 37) ελέγξτε το φίλτρο αέρα (B). Καθαρίστε το γράσο με το προϊόν Emak κωδ. 001101009, ξεπλύντε με νερό και φυσήξτε από απόσταση με πεπιεσμένο αέρα (Εικ. 38). Πριν τοποθετήσετε το καινούριο φίλτρο, αφαιρέστε τις βρωμιές από την εσωτερική πλευρά του καπακιού και από την περιοχή γύρω από το φίλτρο.</p> <p><b>ΦΙΛΤΡΟ ΤΟΥ ΚΑΡΜΠΥΡΑΤΕΡ</b> - Ελεγχετε περιοδικα την κατασταση του φίλτρου του καρμπυρατερ. Για να καθαρίσετε το μηχάνημα, αφαιρέστε το στήριγμα σωλήνων (A, εικ. 39), την τσιμούχα (B, εικ. 40) και το φίλτρο καυσίμου (εικ. 41).</p> <p><b>ΠΡΟΣΟΧΗ: Κατά την επανασυναρμολόγηση, βεβαιωθείτε ότι το στήριγμα σωλήνων έχει τοποθετηθεί σωστά (βλ. εικ. 42).</b> Σε περίπτωση εντονης ακαθαρσίας, αντικαταστήστε το, (Εικ.41).</p> <p><b>ΚΙΝΗΤΗΡΑΣ</b> - Καθαρίζετε περιοδικά τα πτερύγια του κινητήρα με πινέλο ή πεπιεσμένο αέρα (Εικ. 44). Η συσσώρευση ρυπαρών στον κύλινδρο μπορεί να προκαλέσει επικίνδυνη υπερθέρμανση για τη λειτουργία του κινητήρα.</p> <p><b>ΜΠΟΥΖΙ</b> - Συνιστάται να καθαρίζετε περιοδικά το μπουζί και να ελέγχετε την απόσταση των ηλεκτροδίων (Εικ. 43). χρησιμοποιείτε μπουζί Champion RCJ-4 ή άλλης μάρκας με ισοδύναμο θερμικό βαθμό.</p> <p><b>ΣΥΣΤΗΜΑ ΕΚΚΙΝΗΣΗΣ</b></p> <p><b>⚠ ΠΡΟΣΟΧΗ:</b> Το ελικοειδές ελατήριο βρίσκεται υπό τάση και μπορεί να εκτιναχθεί μακριά, με αποτέλεσμα να προκληθούν σοβαροί τραυματισμοί. Μην επιχειρήσετε ποτέ να το αποσυναρμολογήσετε ή να το τροποποιήσετε.</p>	<p><b>HAVA FİLTRESİ</b> – Motor gücünün belirgin bir şekilde düğmesi durumunda, kapağı (A, Şekil 37) açınız ve hava filtresini (B) kontrol ediniz. Emak kod numarası 001101009 olan yağ çözücü ile temizleyiniz, su ile yıkayınız ve uzaktan basınçlı hava tutunuz (Şekil 38). Yeni bir filtre takmadan önce, kapağın iç kısmındaki ve filtrenin etrafındaki pisliği temizleyiniz.</p> <p><b>YAKIT DEPOSU</b> - Karbüratör bağlantısının altındaki yakıt filtresini düzenli aralıklarla temizleyin. Temizleme işlemini gerçekleştirmek için, boru desteğini (A, Şekil 39) ve contayı (B, Şekil 40) sökünüz ve yakıt filtresini (Şekil 41) çıkarınız.</p> <p><b>UYARI: Yeniden montaj esnasında boru desteğinin düzgün şekilde konumlandırılmasına özen gösteriniz (bkz. Şekil 42).</b> Çok kirlenmişse değiştirin (Şekil 41).</p> <p><b>MOTOR</b> – Boya fırçası veya komprese hava ile silindir yüzeylerini periyodik olarak temizleyiniz (Şekil 44). Silindir üzerinde biriken pislik motorun çalışması esnasında zararlı olabilecek aşırı ısınmalara neden olabilir.</p> <p><b>ATEŞLEME BUJİSİ</b> – Periyodik olarak ateşleme bujisini temizleyiniz ve elektrot mesafesini kontrol ediniz (Şekil 43). Champion RCJ-4 veya aynı termal dereceye sahip başka bir marka kullanınız.</p> <p><b>ÇALIŞTIRMA TERTİBATI</b></p> <p><b>⚠ DİKKAT:</b> Spiral yay basınç altındadır ve fırlayarak ciddi yaralanmalara neden olabilir. Asla çıkarmaya veya değiştirmeye çalışmayınız.</p>

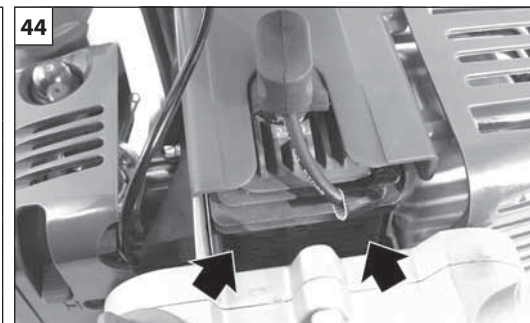
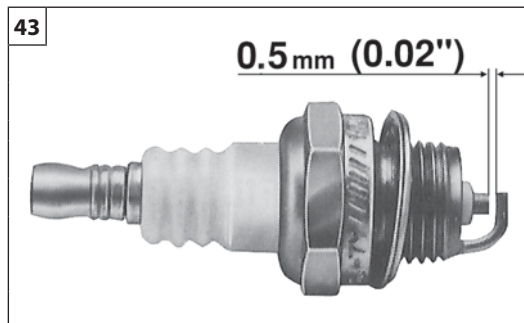
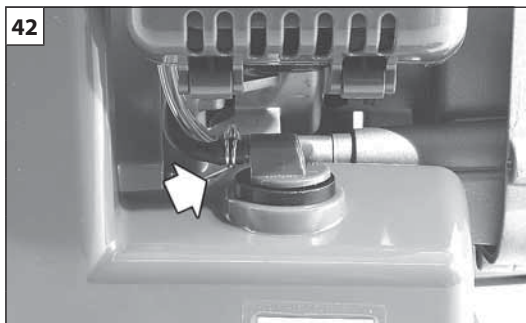
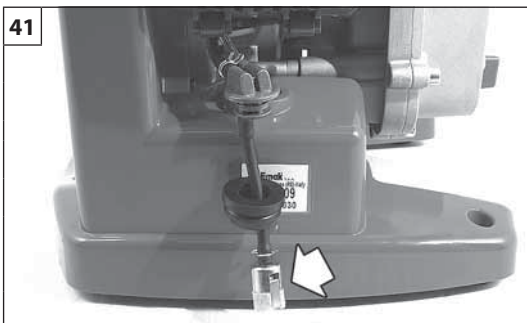

Česky	Русский	Polski
<p align="center"><b>ÚDRŽBA</b></p>	<p align="center"><b>ТЕХНИЧЕСКОЕ ОБСЛУЖИВАНИЕ</b></p>	<p align="center"><b>KONSERWACJA</b></p>
<p><b>VZDUCHOVÝ FILTR</b> - Dojde-li ke značnému snížení výkonu motoru, otevřete kryt (A, obr. 37) a zkontrolujte vzduchový filtr (B). Čistěte odmašťovacím prostředkem značky Emak kód 001101009, opláchněte vodou a vyfoukejte ze vzdálenosti stlačeným vzduchem (obr. 38). Před namontováním nového filtru odstraňte nečistoty usazené na vnitřní straně krytu a uvnitř filtru.</p> <p><b>PALIVOVÝ FILTR</b> - Pravidelně kontrolujte palivový filtr. Pro čištění odmontujte držák (A, obr. 39) a těsnění (B, obr. 40) a vytáhněte palivový filtr (obr. 41). <b>UPOZORNĚNÍ: Během zpětné montáže dávejte pozor na správnou polohu držáku hadiček (viz obr. 42).</b> Je-li příliš znečištěný, vyměňte jej (obr. 41).</p> <p><b>MOTOR</b> - Pravidelně čistěte žebra válce štětcem nebo stlačeným vzduchem (obr. 44). Nahromaděním nečistot může dojít k přehřátí, které je nebezpečné pro chod motoru.</p> <p><b>SVÍČKA</b> - Doporučujeme pravidelné čištění svíčky a kontrolu vzdálenosti elektrod (obr. 43). Používejte svíčky Champion RCJ-4 nebo jinou značku odpovídající tepelné hodnoty.</p> <p><b>STARTOVACÍ JEDNOTKA</b></p> <p><b>⚠ POZOR:</b> Spirálová pružina je napnutá a mohla by se při uvolnění vymrštit a způsobit vážná zranění. Nikdy se ji nesnažte demontovat ani upravit.</p>	<p><b>ВОЗДУШНЫЙ ФИЛЬТР</b> - В случа значительного снижения мощности двигателя открыть крышку (A, Рис. 37) и проврить состояни воздушного фильтра (B). Прочистите обезжиривающим средством Emak код 001101009, промойте водой и продуйте с некоторого расстояния сжатым воздухом (Рис.38). Пржд чм устанавливать новый фильтр, удалить грязь с внутренней стороны крышки и из зоны вокруг фильтра.</p> <p><b>ТОПЛИВНЫЙ БАК</b> - Периодически проверяйте фильтр топлива. Во время чистки снимите опору труб (A, рис. 39) и прокладку (B, рис. 40) и извлеките топливный фильтр (рис. 41). <b>ОСТОРОЖНО: Во время повторной установки убедитесь, что опора труб расположена правильно (см. рис. 42).</b> Если он окажется слишком грязным, замените его (Рис.41).</p> <p><b>ДВИГАТЕЛЬ</b> - Приодичски очищать рбра цилиндра кисточкой или струй сжатого воздуха (Рис. 44). Отложниа грязи на цилиндр могут привсти к срзным поврждниам двигателя вслдстви пргрва.</p> <p><b>СВЕЧА ЗАЖИГАНИЯ</b> - Ркомндум приодичски выполнять чистку свчи и проврку искрового промежутка (рис. 43). Слдут использовать свчу модли Champion RCJ-4 или другой модли с такой ж тпловой характеристикой.</p> <p><b>УЗЕЛ ПУСКА</b></p> <p><b>⚠ ВНИМАНИЕ!</b> Спиральная пружина натянута и может отлететь на большое расстояние и причинить серьезные травмы. Никогда не пытайтесь демонтировать или изменять ее конструкцию.</p>	<p><b>FILTR POWIETRZA</b> - W przypadku znacznego spadku mocy silnika, otworzyć pokrywę (A, Rys.37) i sprawdzić filtr powietrza (B). Czyścić preparatem odtłuszczającym Emak kod 001101009, czyścić wodą i strumieniem sprężonego powietrza z dużej odległości (Rys.38). Przed założeniem nowego filtru usunąć brud od strony wewnętrznej pokrywy oraz z miejsca otaczającego filtru.</p> <p><b>FILTR PALIWA</b> - Sprawdzac okresowo stan filtra paliwa. W celu wyczyszczenia filtra należy zdemontować wspornik przewodów (A, rys. 39) oraz uszczelkę (B, rys. 40), po czym wyjąć filtr paliwa (rys. 41). <b>OSTROŻNIE: Podczas ponownego montażu należy zwrócić uwagę na prawidłowe umieszczenie wspornika przewodów (patrz rys. 42).</b> W przypadku nadmiaru brudu, wymienić na nowy (Ryz. 41).</p> <p><b>SILNIK</b> - Czyścić okresowożebra cylindra pędzlem lub powietrzem sprężonym (Rys.44). Nagromadzenie się zanieczyszczeń na cylindrze może wywołać szkodliwe przegrzanie się silnika.</p> <p><b>ŚWIECA</b> - Zaleca się okresowe czyszczenie świecy oraz kontrolę odległości elektrod (Rys.43). Używaćświec Champion RCJ-4 lub innej marki o takiej samej wartości cieplnej.</p> <p><b>ZESPÓŁ ROZRUSZNIKA</b></p> <p><b>⚠ UWAGA:</b> Sprężyna śrubowa jest napięta i może odskoczyć, powodując poważne obrażenia ciała. Pod żadnym pozorem nie wolno próbować jej demontować ani modyfikować.</p>

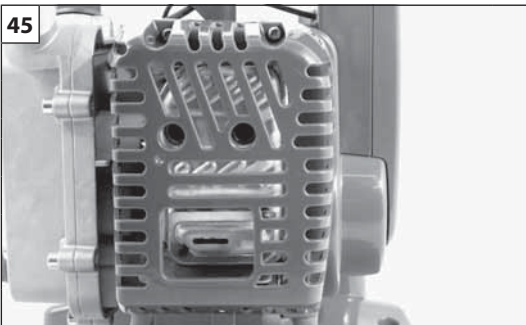

Português

Ελληνικά

Türkçe

**MANUTENÇÃO****ΣΥΝΤΗΡΗΣΗ****BAKIM****PANELA DE ESCAPE WP 300 (Fig. 45)**

- ⚠ ATENÇÃO** – Esta panela de escape está equipada com um catalisador, necessário para que o motor esteja em conformidade com os requisitos sobre as emissões. Nunca modifique nem retire o catalisador: se o fizer, estará a infringir a lei.
- ⚠ ATENÇÃO** – As panelas de escape equipadas com catalisador ficam muito quentes durante o uso e permanecem assim por muito tempo depois de se desligar o motor. Isto também acontece com o motor ao ralenti. O contacto pode causar queimaduras na pele. Lembre-se do risco de incêndio!
- ⚠ CUIDADO** – Se o catalisador estiver danificado, deve ser substituído. Se o catalisador estiver frequentemente obstruído, pode ser um sinal de que o rendimento da panela catalítica é limitado.
- ⚠ ATENÇÃO** – Não utilize a máquina em caso de danos, inexistência ou alterações na panela de escape. A utilização de uma panela de escape com uma manutenção incorrecta aumenta o risco de incêndio e perda de audição.









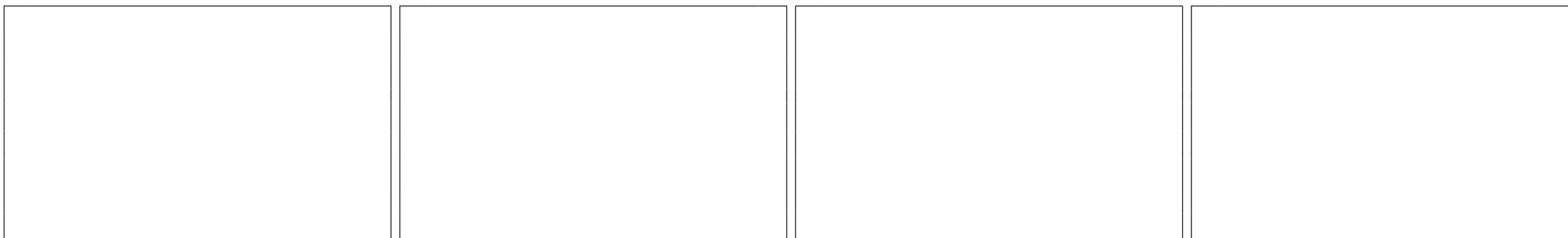



**ΕΞΑΤΜΙΣΗ WP 300 (Εικ.45)**

- ⚠ ΠΡΟΣΟΧΗ** - Η εξάτμιση διαθέτει καταλύτη που είναι αναγκαίος για τη συμμόρφωση του κινητήρα με τις απαιτήσεις σχετικά με τις εκπομπές. Μην τροποποιείτε και μην αφαιρείτε ποτέ τον καταλύτη: οι ενέργειες αυτές συνιστούν παράβαση του νόμου.
- ⚠ ΠΡΟΣΟΧΗ** - Οι εξατμίσεις με καταλύτη θερμαίνονται πολύ κατά τη χρήση και διατηρούν υψηλή θερμοκρασία για μεγάλο χρονικό διάστημα μετά το σθήςσιμο του κινητήρα. Αυτό ισχύει και με τον κινητήρα στο ρελαντί. Η επαφή μπορεί να προκαλέσει εγκαύματα στο δέρμα. Μην ξεχνάτε ότι υπάρχει κίνδυνος πυρκαγιάς!
- ⚠ ΠΡΟΕΙΔΟΠΟΙΗΣΗ** - Σε περίπτωση θλάθης ο καταλύτης πρέπει να αντικαθίσταται. Το συχνό βούλωμα του καταλύτη μπορεί να αποτελεί ένδειξη μειωμένης απόδοσης της εξάτμισης.
- ⚠ ΠΡΟΣΟΧΗ** - Μην χρησιμοποιείτε το μηχάνημα, εάν ο σιγαστήρας της εξάτμισης έχει υποστεί ζημιά ή εάν έχει τροποποιηθεί. Η χρήση με εξάτμιση που δεν έχει συντηρηθεί σωστά αυξάνει τον κίνδυνο πυρκαγιάς και απώλειας της ακοής.

**EGZoz WP 300 (Şekil 45)**

- ⚠ ΔΙΚΚΑΤ** - Bu egzoz, motorun emisyonların özelliklerine uygun olması için gerekli bir katalizör ile donatılmıştır. Katalizörü asla çıkarmayınız veya üzerinde değişiklik yapmayınız: bunun yapılması kanunlara aykırıdır.
- ⚠ ΔΙΚΚΑΤ** - Katalizör ile donatılmış egzozlar çalışma esnasında oldukça ısınırlar ve motor durduktan sonra da bir süre sıcak kalırlar. Bu durum motor minimumda iken de geçerlidir. Temas edilmesi cilt yanıklarına neden olabilir. Yangın riski olduğunu unutmayınız!
- ⚠ UYARI** - Hasarlı katalizör yenisiyle değiştirilmelidir. Katalizörün sık aralıklarla tıkanması, katalitik egzozun performansının sınırlı olduğunu belirten bir işaret olabilir.
- ⚠ ΔΙΚΚΑΤ** - Egzoz susturucusunun mevcut olmaması, hasarlı veya değiştirilmiş olması halinde makineyi kullanmayın. Egzozun yanlış kullanımı veya bakımı, yangın ve işitme kaybı riskini artıracaktır.



Česky	Русский	Polski
ÚDRŽBA	ТЕХНИЧЕСКОЕ ОБСЛУЖИВАНИЕ	KONSERWACJA
<p><b>TLUMIČ VÝFUKU WP 300 (obr. 45)</b></p> <p> <b>POZOR</b> - Tento tlumič výfuku je vybaven katalyzátorem, aby byl motor v souladu s požadavky na množství emisí. Katalyzátor nikdy neodstraňujte, ani jej neupravujte: odstranění nebo úprava katalyzátoru znamená porušení zákona.</p> <p> <b>POZOR</b> - Tlumiče vybavené katalyzátorem se při použití zahřívají na velmi vysokou teplotu a jsou horké ještě dlouho po zastavení motoru. To platí i v případě chodu motoru na volnoběh. Při dotyku si můžete spálit pokožku. Nezapomeňte na nebezpečí požáru!</p> <p> <b>UPOZORNĚNÍ</b> - Je-li katalyzátor poškozený, je nutné jej vyměnit. Jestliže se katalyzátor často zanáší, může to znamenat sníženou účinnost katalytického tlumiče výfuku.</p> <p> <b>POZOR</b> - Stroj nepoužívejte, pokud je výfuk poškozený, schází nebo byl upravený. Používání tlumiče výfuku bez dostatečné údržby zvyšuje nebezpečí požáru a ztráty sluchu.</p>	<p><b>ГЛУШИТЕЛЬ WP 300 (рис. 45)</b></p> <p> <b>ВНИМАНИЕ</b> – Данный глушитель оснащен каталитическим нейтрализатором, установка которого на двигатель необходима для выполнения требований, установленных в отношении выбросов. Никогда не снимайте каталитический нейтрализатор и не подвергайте его каким-либо модификациям: такие действия являются нарушением закона.</p> <p> <b>ВНИМАНИЕ</b> – Глушители, оснащенные каталитическим нейтрализатором, сильно нагреваются во время работы и остаются горячими еще долгое время после выключения двигателя. Это происходит и когда двигатель работает на холостом ходу. Прикосновение к ним может привести к ожогам кожи. Помните об опасности возгорания!</p> <p> <b>ОСТОРОЖНО</b> – Если каталитический нейтрализатор поврежден, его необходимо заменить. Если каталитический нейтрализатор часто забивается, это может быть признаком того, что его эффективность ограничена.</p> <p> <b>ВНИМАНИЕ</b> – Не используйте машину, если выхлопная труба повреждена, подверглась несанкционированным изменениям или отсутствует. Использование глушителя без должного техобслуживания увеличивает риск возгорания и потери слуха.</p>	<p><b>TŁUMIK WP 300 (Rys. 45)</b></p> <p> <b>UWAGA</b> – Ten tłumik wyposażony jest w katalizator niezbędny do tego, aby silnik mógł być uznany za zgodny z wymogami dotyczącymi emisji. Katalizatora nie wolno nigdy modyfikować lub zdejmować: nieprzestrzeganie tego zakazu stanowi naruszenie prawa.</p> <p> <b>UWAGA</b> – Tłumiki wyposażone w katalizator bardzo mocno nagrzewają się podczas pracy silnika i pozostają gorące również długo po zatrzymaniu silnika. Dzieje się tak nawet wtedy, gdy silnik pracuje na obrotach jałowych. Dotknięcie powierzchni może spowodować poparzenie skóry. Uwaga! Niebezpieczeństwo pożaru!</p> <p> <b>UWAGA</b> – Jeżeli katalizator jest uszkodzony, należy go wymienić. Jeżeli katalizator jest często zatkany, może to oznaczać, że tłumik katalizacyjny nie jest w pełni sprawny.</p> <p> <b>UWAGA</b> – Nie używać narzędzia, jeżeli tłumik jest uszkodzony, brakuje go lub został zmodyfikowany. Niewłaściwie konserwowany tłumik zwiększa ryzyko wystąpienia pożaru i utraty słuchu.</p>

Português	Ελληνικά	Türkçe
<p align="center"><b>MANUTENÇÃO</b></p>	<p align="center"><b>ΣΥΝΤΗΡΗΣΗ</b></p>	<p align="center"><b>BAKIM</b></p>
<p>Após cada tratamento, limpe bem as ferramentas, lavando-as com água e enxaguando devidamente. Ferramentas sujas muito perigosas para as pessoas e, em particular, para as crianças. É proibida a descarga dos resíduos de lavagem para o meio ambiente sem precauções, devido à poluição das águas.</p> <p><b>MANUTENÇÃO EXTRAORDINÁRIA</b> No final de cada estação, em caso de uso intenso, ou de dois em dois anos com uso normal, é aconselhável proceder a um controlo geral a efectuar com um técnico especializado da rede de assistência.</p> <p><b>⚠ ATENÇÃO! – Todas as operações de manutenção não mencionadas no presente manual devem ser efectuadas por uma oficina autorizada.</b> Para garantir um funcionamento constante e regular do da máquina, lembre-se de que eventuais substituições de componentes deverão ser exclusivamente efectuadas com <b>PEÇAS ORIGINAIS</b>.</p> <p><b>⚠ Eventuais modificações não autorizadas e/ou o uso de acessórios não originais podem causar lesões graves ou mortais ao operador ou a terceiros.</b></p>	<p>Μετά από κάθε ψεκασμό, καθαρίζετε προσεκτικά τον εξοπλισμό πλένοντας με νερό και στεγνώνοντάς τον προσεκτικά. Ο βρώμικος εξοπλισμός είναι πολύ επικίνδυνος για τους ανθρώπους και ιδίως για τα παιδιά. Η εκκένωση των υπολειμμάτων από το πλύσιμο στο περιβάλλον χωρίς προληπτικά μέτρα απαγορεύεται, καθώς προκαλεί μόλυνση του υδροφόρου ορίζοντα.</p> <p><b>ΕΚΤΑΚΤΗ ΣΥΝΤΗΡΗΣΗ</b> Στο τέλος της εποχής μετά από εντατική χρήση ή κάθε δύο χρόνια με φυσιολογική χρήση, είναι σκόπιμο να πραγματοποιείται ένας γενικός έλεγχος από εξειδικευμένο τεχνικό του Σέρβις.</p> <p><b>⚠ ΠΡΟΣΟΧΗ! - Όλες οι επεμβάσεις συντήρησης που δεν αναφέρονται στο παρόν εγχειρίδιο, πρέπει να πραγματοποιούνται από εξουσιοδοτημένο σέρβις.</b> Για να διασφαλιστεί η συνεχής και ομαλή λειτουργία του μηχανήματος, χρησιμοποιείτε μόνο <b>ΓΝΗΣΙΑ ΑΝΤΑΛΛΑΚΤΙΚΑ</b> για την αντικατάσταση τυχόν εξαρτημάτων.</p> <p><b>⚠ Τυχόν μη εξουσιοδοτημένες τροποποιήσεις ή/και η χρήση μη γνήσιων εξαρτημάτων μπορεί να οδηγήσουν στην πρόκληση σοβαρών ή θανατηφόρων τραυματισμών για το χειριστή ή τρίτους.</b></p>	<p>Her uygulamadan sonra, ekipmanı su ile yıkayarak ve güzel bir şekilde kurulayarak temiz tutunuz. Kirli ekipmanlar kişiler için ve özellikle de çocuklar için daha tehlikelidir. Yıkamadan sonra ortaya çıkan atıkların önlem alınmaksızın atılması, kirlilik yaratacağından yasaktır.</p> <p><b>EKSTRA BAKIM</b> Eğer cihaz yoğun bir şekilde kullanıldıysa, uygulama sezonu sonunda, normal olarak gerçekleştirilen genel kontrollere ek olarak her iki yıllık kullanımdan sonra cihazı uzman teknisyene kontrol ettiriniz.</p> <p><b>⚠ DİKKAT! – Bu kitapçıkta belirtilmeyen diğer tüm bakım işleri yetkili bir Servis Merkezi tarafından gerçekleştirilmelidir.</b> Makinenin sürekli ve düzenli işleyişini garanti etmek için zamanla gerçekleştirmek zorunda kalacağınız yedek parça değişimlerinde yalnızca <b>ORJİNAL YEDEK PARÇALAR</b> kullanmanız gerektiğini unutmayınız.</p> <p><b>⚠ Yetkisiz yapılan değişiklikler ve/veya orijinal aksesuarların kullanılmaması operatörde veya üçüncü kişilerde ciddi veya ölümcül yaralanmalara yol açabilir.</b></p>

## ÚDRŽBA

Po každém ošetřování pečlivě vyčistěte vybavení, umyjte jej vodou a dobře osušte. Znečištěné vybavení je velmi nebezpečné, zejména pro děti. Vypouštění zbytků po mytí do okolního prostředí bez řádných opatření je zakázáno, protože znečišťuje životní prostředí.

**MIMOŘÁDNÁ ÚDRŽBA**

V případě intenzivního používání doporučujeme provést celkovou kontrolu odborným technikem servisu na konci sezóny, v případě normálního používání každé dva roky.

**⚠ UPOZORNĚNÍ! - Všechny údržbové práce, které nejsou uvedené v této příručce, smí provádět pouze autorizovaná dílna.** Chcete-li zaručit stálou a pravidelnou činnost stroje, nezapomeňte, že pro případnou výměnu poškozených dílů se musí vždy používat **ORIGINÁLNÍ NÁHRADNÍ DÍLY.**

**⚠ Případné neschválené úpravy a/nebo používání neoriginálního příslušenství může způsobit vážná či smrtelná zranění pracovníka nebo třetích osob.**

## ТЕХНИЧЕСКОЕ ОБСЛУЖИВАНИЕ

После каждой обработки тщательно вычистите оборудование, промойте его водой и вытерев. Грязное оборудование очень опасно для людей, в особенности для детей. Запрещается сливать на землю отходы промывки без соблюдения мер предосторожности, т.к. это может привести к загрязнению водоносных слоев.

**ТЕХОСМОТР**

Рекомендуется по окончании сезона в случае интенсивной эксплуатации и раз в два года при нормальной эксплуатации обращаться к специалисту по сервисному обслуживанию для проведения полного техосмотра.

**⚠ ВНИМАНИЕ! - Все работы по техобслуживанию, описанные в этом руководстве, должны проводиться в авторизованном сервисном центре.** Для обеспечения правильной и длительной работы машины помните, что заменяемые детали должны заменяться исключительно **ОРИГИНАЛЬНЫМИ ЗАПЧАСТЯМИ.**

**⚠ Внесение самовольных модификаций или использование неоригинальных принадлежностей может привести к тяжелым и смертельным травмам оператора и третьих лиц.**

## KONSERWACJA

Po każdym użyciu, należy dokładnie oczyścić wyposażenie przemysłowe je wodą oraz dokładnie susząc. Brudne wyposażenie może stanowić niebezpieczeństwo dla osób, a w szczególności dla dzieci. Odprowadzanie pozostałości po myciu bezpośrednio do środowiska jest zakazane, ponieważ powoduje powstanie zanieczyszczeń.

**KONSERWACJA NADZWYCZAJNA**

Na koniec sezonu, w przypadku intensywnego użytkowania, lub co dwa lata, w przypadku zwykłego użytkowania, zlecić ogólny przegląd przez wyspecjalizowanego technika z serwisu technicznego.

**⚠ UWAGA: Wszystkie czynności konserwacyjne, które nie są opisane w niniejszym podręczniku powinny być wykonywane przez autoryzowany serwis.** Aby zapewnić sprawne działanie urządzenia przez długi czas, należy pamiętać o tym, aby w przypadku ewentualnej wymiany części stosować wyłącznie **ORYGINALNE CZĘŚCI ZAMIENNE.**

**⚠ Ewentualne niedozwolone zmiany i/lub stosowanie nieoryginalnych akcesoriów mogą spowodować poważne lub śmiertelne obrażenia użytkownika lub osób trzecich.**

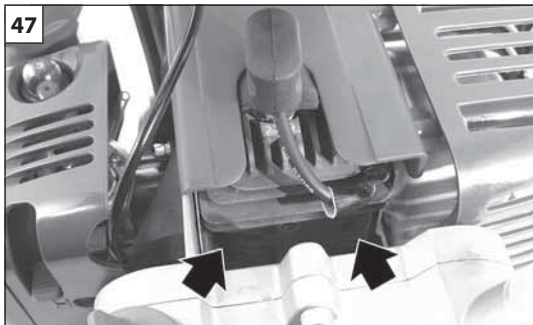
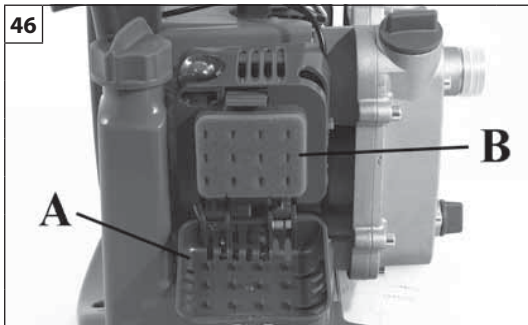

Português	Ελληνικά	Türkçe
<p align="center"><b>ARMAZENAGEM</b></p>	<p align="center"><b>ΑΠΟΘΗΚΕΥΣΗ</b></p>	<p align="center"><b>MUHAFAZA</b></p>
<p>Quando tiver de deixar a máquina parada por longos períodos de tempo:</p> <ul style="list-style-type: none"> <li>- Esvazie e limpe os depósitos de combustível e óleo num local bem ventilado.</li> <li>- Elimine o combustível e o óleo segundo as normas e respeitando o meio ambiente.</li> <li>- Para esvaziar o carburador, ligue o motor e aguarde que este pare (deixar a mistura no carburador poderá originar danos nas membranas).</li> <li>- Limpe bem as o filtro de ar (Fig. 46) e as aletas do cilindro (Fig. 47).</li> <li>- Guarde a máquina num local seco, de preferência não em contacto directo com o solo, longe de fontes de calor e com os depósitos vazios.</li> <li>- Os procedimentos de activação após uma armazenagem durante o Inverno são os mesmos que os efectuados para o arranque normal da máquina (pág. 58-64).</li> </ul> <p><b>DEMOLIÇÃO E ELIMINAÇÃO</b></p> <p>Quando a máquina for definitivamente descartada, devido a esgotamento do serviço, convém lavá-la com a máxima atenção para remover qualquer resíduo de produtos químicos.</p> <p>Grande parte dos materiais utilizados na construção da máquina são recicláveis;; todos os metais (aço, alumínio, latão) podem ser entregues a um ferro-velho comum.</p> <p>Para mais informações, dirija-se ao normal serviço de recolha de resíduos da sua área de residência.</p> <p>A eliminação dos resíduos resultantes da demolição da máquina deverá ser efectuada no pleno respeito com o meio ambiente, evitando poluir o solo, o ar e a água.</p> <p><b>Em qualquer caso, devem respeitar-se as legislações locais em vigor na matéria.</b></p>	<p>Όταν το μηχάνημα δεν πρόκειται να χρησιμοποιηθεί για μεγάλο χρονικό διάστημα:</p> <ul style="list-style-type: none"> <li>- Αδειάστε και καθαρίστε το ρεζερβουάρ καυσίμου και το δοχείο λαδιού σε καλά αεριζόμενο χώρο.</li> <li>- Τα καύσιμα και τα λάδια πρέπει να απορρίπτονται σύμφωνα με τη νομοθεσία και με τρόπο ασφαλή για το περιβάλλον.</li> <li>- Για να αδειάσετε το καρμπρατέρ, βάλτε μπροστά τον κινητήρα και περιμένετε μέχρι να σβήσει (εάν αφήσετε το μείγμα στο καρμπρατέρ μπορεί να προκληθεί ζημιά στις μεμβράνες).</li> <li>- Καθαρίστε προσεκτικά το φίλτρο αέρα (εικ. 46) και τα πτερύγια του κυλίνδρου (εικ. 47).</li> <li>- Αποθηκεύστε το μηχάνημα σε στεγνό χώρο, χωρίς να έρχεται σε άμεση επαφή με το δάπεδο, εάν είναι δυνατό, μακριά από πηγές θερμότητας και με τα ρεζερβουάρ κενά.</li> <li>- Η διαδικασία για τη χρήση του μηχανήματος μετά την περίοδο χειμερινής αποθήκευσης είναι ίδια με εκείνη που απαιτείται για την κανονική εκκίνηση του μηχανήματος (σελ. 58-64).</li> </ul> <p><b>ΔΙΑΛΥΣΗ ΚΑΙ ΔΙΑΘΕΣΗ</b></p> <p>Σε περίπτωση αποθήκευσης του μηχανήματος μετά το τέλος της εργασίας, συνιστάται να το πλύνετε προσεκτικά για την απομάκρυνση τυχόν υπολειμμάτων χημικών προϊόντων. Τα περισσότερα υλικά που χρησιμοποιούνται για την κατασκευή του μηχανήματος είναι ανακυκλώσιμα. Όλα τα μέταλλα (χάλυβας, αλουμίνιο, ορείχαλκος) μπορούν να παραδοθούν σε ειδικά κέντρα ανακύκλωσης.</p> <p>Για πληροφορίες απευθυνθείτε στην υπηρεσία ανακύκλωσης απορριμμάτων της περιοχής σας. Η διάθεση των απορριμμάτων από τη διάλυση του μηχανήματος πρέπει να γίνεται σύμφωνα με τους κανόνες προστασίας του περιβάλλοντος, αποφεύγοντας τη ρύπανση του εδάφους, του αέρα και του νερού.</p> <p><b>Σε κάθε περίπτωση πρέπει να τηρείται η ισχύουσα τοπική νομοθεσία.</b></p>	<p>Makine uzun bir süre kullanılmayacaksa:</p> <ul style="list-style-type: none"> <li>- İyi havalandırılmış bir yerde yakıt ve yağ depolarını boşaltın ve temizleyin.</li> <li>- Yakıtı ve yağı çevresel koşullara dikkat ederek ve yönetmeliklere uygun şekilde imha ediniz.</li> <li>- Yakıtı boşaltmak için, motoru çalıştırın ve durmasını bekleyin (karışım yakıt içine bırakıldığında çeperler hasar görebilir).</li> <li>- Hava filtresini (Şekil 46) ve silindir kanatçıklarını (Şekil 47) iyice temizleyiniz.</li> <li>- Makinenizi kuru ortamlarda, mümkün olduğu kadar yer ile doğrudan temas etmeyecek biçimde, ısı kaynaklarından uzak ve deposu boş şekilde muhafaza edin.</li> <li>- Bir kış mevsiminden sonra tekrar çalıştırma ile ilgili prosedürler, makinenin normal çalıştırma için geçerli prosedürleri ile aynıdır (syf. 58-64).</li> </ul> <p><b>İMHA VE DE-MONTAJ</b></p> <p>Servis sonrasında makinenin dinlenmeye bırakılması gerektiğinde, kimyasal kalıntıları temizlemek için makineyi maksimum dikkat göstererek yıkanmak gerekmektedir. Makinenin yapımında kullanılan materyallerin büyük bir kısmı yeniden dönüştürülebilir; tüm metal aksamlar (çelik, alüminyum, pirinç) normal bir demir geri-dönüştürme merkezine verilebilir. Daha detaylı bilgi için, bölgenizdeki yerel toplama servisine danışınız. Atılan/imha edilen cihazdan geri kalan demonte aksamlar toprak, hava ve suyu kirletmemeye dikkat ederek yok edilmelidir.</p> <p><b>Her zaman için bu konu ile ilgili yürürlükteki yerel kanunlara riayet edilmelidir.</b></p>



--	--	--	--

Česky	Русский	Polski
SKLADOVÁNÍ	ХРАНЕНИЕ	PRZECHOWYWANIE
<p>Když nebudete stroj po dlouhou dobu používat:</p> <ul style="list-style-type: none"> <li>- Na dobře větraném místě vyprázdněte a vyčistěte palivovou nádržku.</li> <li>- Palivo a olej likvidujte podle předpisů a s ohledem na ochranu životního prostředí.</li> <li>- Karburátor vyprázdněte tak, že spustíte motor, a počkáte, až se zastaví (zbytek směsi v karburátoru by mohl poškodit membrány).</li> <li>- Pečlivě očistěte vzduchový filtr (obr. 46) a žebra válce (obr. 47).</li> <li>- Stroj skladujte na suchém místě, pokud možno ne přímo na zemi, v dostatečné vzdálenosti od tepelných zdrojů a s prázdnými nádržemi.</li> <li>- Postup pro uvedení do provozu po zimním uložení je stejný jako postup při normálním spouštění stroje (str. 59-65).</li> </ul> <p><b>DEMONTÁŽ A LIKVIDACE</b></p> <p>Když se stroj definitivně vyřazuje z provozu po ukončení jeho životnosti, musí se s maximální pozorností vypláchnout, aby se odstranily zbytky chemických produktů.</p> <p>Velkou část materiálů použitých na výrobu stroje lze recyklovat; všechny kovy (ocel, hliník, mosaz) je možné odevzdat ve sběrném místě, zabývajícím se ekologickou likvidací odpadů.</p> <p>Informace o sběrných získáte na správě obce nebo města v místě svého bydliště.</p> <p>Likvidace odpadu z výrobku musí probíhat v souladu s ochranou životního prostředí a nesmí dojít ke znečištění půdy, vzduchu a vody.</p> <p><b>V každém případě je nutné dodržet příslušné platné místní předpisy.</b></p>	<p>Если машина длительное время не будет использоваться, выполните следующие операции:</p> <ul style="list-style-type: none"> <li>- Опорожните и очистите топливный и масляный баки в хорошо проветриваемом месте.</li> <li>- Утилизируйте топливо и масло согласно находящемуся в силе законодательству о защите окружающей среды.</li> <li>- Чтобы опорожнить карбюратор, запустите двигатель и позвольте ему работать до остановки (в случае если в карбюраторе останется топливная смесь, мембраны могут повредиться).</li> <li>- Тщательно очистите воздушный фильтр (Рис. 46) и оребрение цилиндра (Рис. 47).</li> <li>- Храните машину в сухом месте, по возможности, не в прямом контакте с грунтом, вдали от источников тепла и с пустыми баками.</li> <li>- Процедура ввода в эксплуатацию после периода зимнего хранения идентична той, которая используется при обычном запуске машины (стр.59-65).</li> </ul> <p><b>УТИЛИЗАЦИЯ</b></p> <p>При выводе машины из эксплуатации по окончании срока службы следует как можно более тщательно вымыть ее для удаления остатков химических веществ.</p> <p>Значительная часть материалов, использованных в конструкции машины, подлежит вторичной переработке; все металлы (сталь, алюминий, латунь) можно сдать в обычные пункты приема металлов.</p> <p>За информацией обращайтесь в местную службу по приемке и сбору отходов.</p> <p>Утилизацию машины следует производить с соблюдением норм защиты окружающей среды, не допуская при этом загрязнения почвы, воздуха и воды.</p> <p><b>В любом случае необходимо соблюдение действующих в этом отношении местных норм.</b></p>	<p>Gdy urządzenie nie będzie używane przez dłuższy czas:</p> <ul style="list-style-type: none"> <li>- Opróżnić i oczyścić zbiornik paliwa i oleju w miejscu, w którym zapewniona jest dobra wentylacja.</li> <li>- Zutyliзовать paliwo i olej zgodnie z obowiązującymi przepisami, w sposób przyjazny dla środowiska.</li> <li>- Aby opróżnić gaźnik, uruchomić silnik i odczekać, dopóki się nie zatrzyma (pozostawianie mieszanki w gaźniku może spowodować uszkodzenie membran).</li> <li>- Wyczyścić filtr powietrza (rys. 46) oraz żeberka cylindra (rys. 47).</li> <li>- Przechowywać urządzenie w suchym pomieszczeniu, w miarę możliwości nie bezpośrednio na podłożu, z dala od źródeł ciepła i z opróżnionymi zbiornikami.</li> <li>- Procedura uruchomienia po sezonie zimowym jest taka sama, jak podczas zwykłego uruchomienia urządzenia (str. 59-65).</li> </ul> <p><b>DEMONTAŻ ORAZ UTYLIZACJA</b></p> <p>Po całkowitym wycofaniu urządzenia z eksploatacji należy je bardzo dokładnie umyć w celu usunięcia pozostałości produktu chemicznego.</p> <p>Znaczna część materiałów użytych do produkcji urządzenia nadaje się do recyklingu; wszystkie metale (stal, aluminium, mosiądz) można oddać w punktach skupu złomu.</p> <p>Aby uzyskać dalsze informacje, należy skontaktować się z lokalnym punktem utylizacji odpadów.</p> <p>Utylizacja odpadów powstałych w wyniku demontażu urządzenia powinna zostać przeprowadzona zgodnie z przepisami dotyczącymi ochrony środowiska i w taki sposób, aby nie zanieczyścić gleby, powietrza ani wody.</p> <p><b>W każdym przypadku należy przestrzegać obowiązujących przepisów.</b></p>

**P DADOS TECNICOS****TR TEKNİK ÖZELLİKLERİ****RUS UK ТЕХНИЧЕСКИЕ ХАРАКТЕРИСТИКИ****CZ TECHNICKÉ ÚDAJE****PL DANE TECHNICZNE**

		WP 30	WP 300
TIPO - ΤΥΠΟΣ - TİP - ТУР - ТИП - ТУР		AUTO-ASPIRANTE - ΑΥΤΟΜΑΤΗ ΑΝΑΡΡΟΦΗΣΗ - KENDİNDEN EMMELİ - SAMONASÁVACÍ - САМОЗАПОЛНЯЮЩАЯСЯ - Z AUTOZALEWANIEM	
MOTOR - ΚΙΝΗΤΗΡΑΣ - МОТЕР - MOTOR - ДВИГАТЕЛЬ - SILNİK		2 TIEMPOS EMAK - 2 ΧΡΟΝΟ EMAK - 2 ZAMANLI EMAK - 2 DOBÝ EMAK - ДВУХТАКТНЫЙ EMAK - 2-SUWOWY EMAK	
CILINDRADA - ΚΥΒΙΣΜΟΣ – MOTOR ΚΑΡΑΣΙΤΕΣΙ - OBJEM VÁLCE - ПОКАЗАТЕЛИ - ΡΟJΕΜΝΟŚĆ SILNIKA	cm <sup>3</sup>	30.5	
POTÊNCIA - ΙΣΧΥΣ - GÜÇ - VÝKON - МОЩНОСТЬ - МОС	kW	1.0	
IGNIÇÃO - ΑΝΑΦΛΕΞΗ - ΑΤΕΞΛΕΜΕ - ZAPALOVÁNÍ - ЗАЖИГАНИЕ - ZAPŁON		ELECTRÓNICA - ΗΛΕΚΤΡΟΝΙΚΗ - ELEKTRONIK - ELEKTRONICKÉ - ЭЛЕКТРИЧЕСКОЕ - ELEKTRONICZNY	
CARBURADOR - ΚΑΡΜΠΥΡΑΤΕΡ - KARBÜRATÖR - KARBURÁTOR - ΚΑΡΒΥΡΑΤΟΡ - GAŽNIK		DE MEMBRANA - ΜΕΜΒΡΑΝΗΣ - DIYAFRAM - S MEMBRÁNAMI - ΜΜΒΡΑΝΗΝΥЙ - MEMBRANY	
CAPACIDADE DO RESERVATORIO - ΧΩΡΙΤΗΚΟΤΗΤΑ ΝΤΕΡΟΖΙΤΟΥ ΚΑΥΣΙΜΩΝ - YAKİT DEPOSUNUN HACMI - OBJEM PALIVONÉ NÁDRŽE - ОБЪЕМ БЕНЗОБАКА - ΡΟJΕΜΝΟŚĀ ZBIORNIKA	ℓ	0.83	
DIÁMETRO ASPIRAÇÃO E IMPULSÃO - ΔΙΑΜΕΤΡΟΣ ΑΝΑΡΡΟΦΗΣΗΣ ΚΑΙ ΚΑΤΑΘΛΙΨΗΣ - SU GIRI VE ÇIKI ÇARI - PRŮMĚR NASÁVÁNÍ A VÝTLAKU - ДИАМЕТР ВПУСКНОГО И ВЫПУСКНОГО ОТВЕРСТИЯ - ŚREDNICA SSANIA I TŁOCZENIA	mm (inch)	25.4 (1")	
CAPACIDADE MÁX. DESCARGA - ΜΕΓΙΣΤΟ ΦΟΡΤΙΟ - MAKSIMUM ÇIKI - MAXIMÁLNÍ PRŮTOK - МАКСИМАЛЬНАЯ ПРОПУСКНАЯ СПОСОБНОСТЬ - MAKSIMALNE NATĘŻENIE PRZEPŁYWU	ℓ/min	150	
PREVALÊNCIA MASSIMA - ΜΕΓΙΣΤΗ ΑΝΎΨΩΣΗ (ΣΤΗΛΗ) ΥΓΡΟΎ - MAKSIMUM BASMA MESAFESI - MAXIMÁLNÍ VÝTLAK - МАКСИМАЛЬНЫЙ ПОДЪЕМ - MAKSIMALNA WYSOKOŚĆ CIŚNIENIA	m	36	
ALTURA MÁX. ASPIRAÇÃO - ΜΕΓΙΣΤΟ ΎΨΟΣ ΑΝΑΡΡΟΦΗΣΗΣ - MAKSIMUM EMME MESAFESI - MAXIMÁLNÍ SACÍ VÝŠKA - МАКСИМАЛЬНАЯ ГЛУБИНА ВСАСЫВАНИЯ - MAKSIMALNA WYSOKOŚĆ SSANIA	m	7	
PESO DO GRUPO - ΒΑΡΟΣ - TOPLAM AĞIRLIK - CELKOVÁ HMOTNOST - ВЕС ПОМПЫ - CIĘŻAR ZESPOŁU	kg	5.5	

**P DADOS TECNICOS****GR ΤΕΧΝΙΚΑ ΣΤΟΙΧΕΙΑ****TR TEKNİK ÖZELLİKLERİ****CZ TECHNICKÉ ÚDAJE****RUS UK ТЕХНИЧЕСКИЕ ХАРАКТЕРИСТИКИ****PL DANE TECHNICZNE**

			WP 30	WP 300
NÍVEL DE POTÊNCIA ACÚSTICA REGISTRADO - ΜΕΤΡΗΜΕΝΗ ΣΤΑΘΜΗ ΗΧΗΤΙΚΗΣ ΙΣΧΥΟΣ - ÖLÇÜLMÜFL SES GÜCÜ SEVİYESİ - NAMĚŘENÁ HLADINA AKUSTICKÉHO VÝKONU - ИЗМЕРЕННЫЙ УРОВЕНЬ ЗВУКОВОЙ МОЩНОСТИ - POZIOM MOCY AKUSTYCZNEJ ZMIERZONY	dB (A)	2000/14/EC EN ISO 3744	99.3	
INCERTEZA - ΑΒΕΒΑΙΟΤΗΤΑ - BELIRSIZLIK - ODCHYLKA - ПОГРЕШНОСТЬ - NIEPEWNOŚĆ	dB (A)		3.0	
NIVEL POTENCIA ACÚSTICA GARANTIDO - ΕΓΓΥΗΜΕΝΗ ΣΤΑΘΜΗ ΑΚΟΥΣΤΙΚΗΣ ΙΣΧΥΟΣ - GÜÇ - ZARUČENÁ HLADINA AKUSTICKÉHO VÝKONU - ДОПУСТИМЫЙ УРОВЕНЬ ЗВУКОВОГО ДАВЛЕНИЯ - МОС АКУСТYCZNA GWARANTOWANA	dB (A)	2000/14/EC EN ISO 3744	102.0	

DECLARAÇÃO DE CONFORMIDADE	ΔΗΛΩΣΗ ΠΙΣΤΟΤΗΤΑΣ	UYGUNLUK BEYANI	ES PROHLÁŠENÍ O SHODĚ	ЗАЯВЛЕНИЕ О СООТВЕТСТВИИ	DEKLARACJA ZGODNOŚCI
Português	Ελληνικά	Türkçe	Česky	Русский	Polsky
O subscrito,	Ο κατωθεν υπογεγραμμενοζ,	Aşağıda imzası bulunan,	Níže podepsaný	Я, нижеподписавшийся	Niżej podpisana
<b>EMAK spa via Fermi, 4 - 42011 Bagnolo in Piano (RE) ITALY</b>					
atesta sob a própria responsabilidade que a máquina:	δηλώνει νπενθυνα οτι το μηχανημα:	aşağıda özellikleri verilen makine ile ilgili olarak sorumluluğu kendine ait olmak üzere müteakip beyanı vermektedir:	prohlašuje na svou vlastní odpovědnost, že stroj:	заявляю под собственной ответственностью, что машина:	świadoma odpowiedzialności za swój produkt, deklaruje, że urządzenie:
1. categoria: motobomba	1. Ετδος: μηχανοκίνητη αντλία	1. Tip: su pompası	1. Druh: čerpadlo na vodu	1. Род: Мотопомпы	1. Typ: motopompy
2. Marca: / Tipo:	2. Μαρκα: / Τυπος	2. Marka: / Tip:	2. Značka: / Typ:	2. Марка: / Тип:	2. Marka: / Typ:
<b>OLEO-MAC WP 30<sup>(1)</sup> - WP 300</b>					
3. identificação de serie	3. Ανζων	3. Seri tanımlaması	3. Identifikační sériové č.	3. Серийный номер	3. Numer serii
<b>461 XXX 0001 - 461 XXX 9999 (WP 30) - 460 XXX 0001 - 460 XXX 9999 (WP 300)</b>					
está conformemente às prescrições da diretriz	κατασκευαζεται συμφωνα με την οδηγια	müteakip direktifin gerekliliklerine uygundur	odpovídá nařízením směrnice	соответствует предписаниям директивы	jest zgodna z przepisami dyrektywy
<b>2006/42/EC - 2004/108/EC - 2000/14/EC - 97/68/EC<sup>(1)</sup> - 2002/88/EC<sup>(1)</sup> - 2004/26/EC</b>					
está em conformidade com as disposições das seguintes normas harmonizadas:	συμμορφουται με διατάξεις των ακόλουθων εναρμονισένων προτύπων:	aşağıdaki ilgili standartların şart ve koşullarına uygundur:	odpovídá ustanovením následujících harmonizovaných norem:	соответствует требованиям следующих гармонизированных норм:	jest zgodne z wymogami następujących zharmonizowanych norm:
<b>EN 809 - EN 55012</b>					

<sup>(1)</sup> Modelo conforme apenas na fase Euro 1 - Μοντέλο συμβατό μόνο με τη φάση Euro 1 - Sadece Euro 1 aşamasına uygun model - Model splňující pouze požadavky Euro 1 - Модель соответствует только стандарту Euro 1 - Model zgodny tylko z wymogami normy Euro 1

DECLARAÇÃO DE CONFORMIDADE	ΔΗΛΩΣΗ ΠΙΣΤΟΤΗΤΑΣ	UYGUNLUK BEYANI	ES PROHLÁŠENÍ O SHODĚ	ЗАЯВЛЕНИЕ О СООТВЕТСТВИИ	DEKLARACJA ZGODNOŚCI
Português	Ελληνικά	Türkçe	Česky	Русский	Polsky
Procedimentos para as avaliações de conformidade efectuadas	Διαδικασίες που ακολουθήθηκαν για την εκτίμηση της συμμόρφωσης	Takip edilen uygunluk tayini prosedürü	Použitý postup posuzování shody	Используемые процедуры по оценке соответствия требованиям	Wykonane procedury kontroli zgodności
<b>Annex V - 2000/14/EC</b>					
Nível de potência acústica registado	Μετρημένη στάθμη ηχητικής ισχύος	Ölçülmüş ses gücü seviyesi	Naměřená hladina akustického výkonu	Измеренный уровень звуковой мощности	Poziom zmierzonej mocy akustycznej
<b>99.3 dB(A)</b>					
Nível de potencia acústica garantido:	Εγγυημένη σταθμη ακουστικής ισχύος:	Garanti edilen ses gücü seviyesi	Zaručená hladina akustického výkonu	Гарантируемый уровень звуковой мощности	Poziom gwarantowanej mocy akustycznej
<b>102.0 dB(A)</b>					

Feito em / Κατασκευάζεται σε / Yapım yeri / Provedeno v / Сделано в / Wykonano w : Bagnolo in piano (RE) Italy - via Fermi, 4

Data / Ημερομηνία / Datum / Data / Дата: 15/04/2011



**Emak**<sup>®</sup>  
 Fausto Bellamico - President

Documentação Técnica depositada em Sede Administrativa. - Direção Técnica

Η τεχνική τεκμηρίωση διατίθεται στην έδρα της εταιρείας. - Τεχνική διεύθυνση

Teknik dokümanlar İdari Merkezde bulundurulmaktadır. - Teknik Kilavuz

Technická dokumentace uložena ve správním sídle společnosti. - Technické vedení

Техническая документация, хранящаяся в административном отделе. - Техническое руководство

Dokumentacja techniczna złożona w siedzibie administracyjnej. - Dyrekcja techniczna

## TABELA DE MANUTENÇÃO

Queira notar que os seguintes intervalos de manutenção são aplicáveis apenas para as condições normais de funcionamento. Se o seu trabalho quotidiano for mais exigente relativamente ao normal, os intervalos de manutenção devem ser consequentemente reduzidos.		Antes de cada utilização	Depois de cada paragem para o abastecimento	Depois de ter terminado o trabalho diário	Semanalmente	Mensalmente	Se danificado ou com defeito	Como pretendido
Máquina completa	Inspeccionar: fugas, fissuras e desgaste	X	X					
	Limpar			X				
Controlos: interruptor, starter, alavanca do acelerador	Verificar o funcionamento	X	X					
Depósito de combustível	Inspeccionar: fugas, fissuras e desgaste	X	X					
Filtro do combustível	Inspeccionar e limpar					X		
	Substituir o elemento filtrante						X	Todos os 6 meses
Todos os parafusos e as porcas acessíveis (excluídos os parafusos do carburador)	Inspeccionar	X						
	Reapertar				X			
Filtro de ar	Limpar	X						X
	Substituir						X	Todos os 6 meses
Cabo de arranque	Inspeccionar: danos e desgaste				X			
	Substituir						X	
Carburador	Controlar o mínimo	X	X					
Vela	Controlar a folga dos eléctrodos					X		
	Substituir						X	Todos os 6 meses
Juntas	Inspeccionar e substituir se for necessário					X		

## ΠΙΝΑΚΑΣ ΣΥΝΤΗΡΗΣΗΣ

Λάβετε υπόψη ότι τα παρακάτω διαστήματα συντήρησης ισχύουν μόνο για κανονικές συνθήκες λειτουργίας. Εάν οι συνθήκες χρήσης του μηχανήματος είναι πιο απαιτητικές, τα διαστήματα συντήρησης πρέπει να είναι πιο σύντομα.		Πριν από κάθε χρήση	Μετά από κάθε διακοπή για ανεφοδιασμό	Μετά το τέλος της καθημερινής εργασίας	Κάθε εβδομάδα	Κάθε μήνα	Σε περίπτωση βλάβης ή ελαττώματος	Όπως απαιτείται
Ολόκληρο το μηχανήμα	Έλεγχος για: διαρροές, ρωγμές και φθορά	X	X					
	Καθαρισμός			X				
Έλεγχος: διακόπτη, λεβιέ εκκίνησης, λεβιέ γκαζιού	Έλεγχος λειτουργίας	X	X					
Ρεζερβουάρ καυσίμου	Έλεγχος για: διαρροές, σχισμές και φθορά	X	X					
Φίλτρο καυσίμου	Έλεγχος και καθαρισμός					X		
	Αντικατάσταση στοιχείου φίλτρου						X	Κάθε 6 μήνες
Όλες οι βίδες και τα παξιμάδια στα οποία έχετε πρόσβαση (εκτός από τις βίδες του καρμπυρατέρ)	Έλεγχος	X						
	Σύσφιξη				X			
Φίλτρο αέρα	Καθαρισμός	X						X
	Αντικατάσταση						X	Κάθε 6 μήνες
Κορδόνι εκκίνησης	Έλεγχος για: βλάβες και φθορά				X			
	Αντικατάσταση						X	
Καρμπυρατέρ	Έλεγχος ρελαντί	X	X					
Μπουζί	Έλεγχος απόστασης ηλεκτροδίων					X		
	Αντικατάσταση						X	Κάθε 6 μήνες
Λάστιχα	Έλεγχος και αντικατάσταση, εάν απαιτείται					X		

## BAKIM TABLOSU

Verilen bakım aralıklarının sadece normal çalışma koşulları için geçerli olduğunu lütfen göz önünde bulundurunuz. Günlük çalışmanız normalden daha ağır olması halinde, bakım aralıkları uygun şekilde kısaltılmalıdır.		Her kullanımdan önce	Her yakıt doldurma işleminden sonra	Günlük çalışma tamamlandıktan sonra	Haftalık olarak	Aylık olarak	Zarar görmesi veya arızalanması halinde	İsteğe göre
Komple makine	Şunları kontrol ediniz: kaçaklar, çatlaklar ve aşınmalar	X	X					
	Temizleyiniz			X				
Kontroller: Çalıştırma düğmesi, startör, hız kolu	Çalışmasını kontrol ediniz	X	X					
Yakıt tankı	Kontrol ediniz: kaçaklar, delikler ve aşınma	X	X					
Yakıt filtresi	Kontrol ediniz ve temizleyiniz					X		
	Filtre elemanını değiştiriniz						X	Her 6 ayda bir
Erişilebilir tüm vidalar ve somunlar (karbüratör vidaları hariç)	Kontrol ediniz	X						
	Tekrar sıkılayınız				X			
Hava filtresi	Temizleyiniz	X						X
	Temizleyiniz						X	Her 6 ayda bir
Başlatma kordonu	Kontrol ediniz: hasar ve aşınma				X			
	Değiştiriniz						X	
Karbüratör	Rölantiyi kontrol ediniz	X	X					
Buji	Elektrot mesafesini kontrol ediniz					X		
	Değiştiriniz						X	Her 6 ayda bir
Contalar	Kontrol ediniz ve gerekiyorsa değiştiriniz					X		

## TABULKA ÚDRŽBY

Uvědomte si prosím, že následující intervaly údržby se použijí pouze pro běžné podmínky činnosti. Je-li vaše denní práce náročnější než běžná, musí se intervaly údržby příslušně zkrátit.		Před každým použitím	Po každé přestávce pro doplnění	Po ukončení denní práce	Týdenní	Měsíční	V případě poškození nebo závady	Podle požadavku
Kompletní stroj	Zkontrolovat: úniky, trhliny a opotřebení	X	X					
	Očistit			X				
Kontroly: spínač, startér, ovladač plynu	Zkontrolovat činnost	X	X					
Palivová nádrž	Zkontrolovat: úniky, trhliny a opotřebení	X	X					
Palivový filtr	Kontrola a vyčištění					X		
	Výměna filtračního prvku						X	Každých 6 měsíců
Všechny přístupné šrouby a matice (mimo šroubů karburátoru)	Zkontrolovat	X						
	Dotáhnout				X			
Vzduchový filtr	Vyčistit	X						X
	Vyměnit						X	Každých 6 měsíců
Startovací lanko	Kontrola: poškození a opotřebení				X			
	Vyměnit						X	
Karburátor	Zkontrolovat volnoběh	X	X					
Svíčka	Zkontrolovat vzdálenost elektrod					X		
	Vyměnit						X	Každých 6 měsíců
Těsnění	Kontrola a výměna v případě potřeby					X		

## ТАБЛИЦА ТЕХОБСЛУЖИВАНИЯ

Просим иметь в виду, что приведенная ниже периодичность техобслуживания соответствует нормальным условиям эксплуатации. Если повседневные условия эксплуатации машины являются более тяжелыми, интервалы между операциями техобслуживания должны быть сокращены соответствующим образом.		Перед каждым использованием	После каждой остановки для заправки	По окончании рабочего дня	Еженедельно	Ежемесячно	В случае неисправности или повреждения	В соответствии с предъявляемыми требованиями
Машина в сборе	Проверить на наличие: утечек, трещин и износа	X	X					
	Прочистить			X				
Проверить: переключатель, стартер, рычаг акселератора	Проверить работоспособность	X	X					
Топливный бак	Проверить на наличие: утечек, трещин и износа	X	X					
Топливный фильтр	Проверить состояние и прочистить				X			
	Заменить фильтрующий элемент					X	Раз в 6 месяцев	
Все доступные винты и гайки (кроме винтов карбюратора)	Проверить состояние	X						
	Подтянуть				X			
Воздушный фильтр	Прочистить	X					X	
	Заменить					X	Раз в 6 месяцев	
Пусковой шнур	Проверить на наличие: повреждений и износа				X			
	Заменить					X		
Карбюратор	Проверить работу на холостом ходу	X	X					
Свеча	Проверить зазор между электродами					X		
	Заменить					X	Раз в 6 месяцев	
Прокладки	Проверить состояние и заменить при необходимости					X		

## TABELA KONSERWACJI

Poniższa częstotliwość konserwacji obowiązuje wyłącznie dla normalnych warunków roboczych. Jeśli codzienna eksploatacja urządzenia jest intensywniejsza od normalnej, należy zwiększyć częstotliwość konserwacji.		Przed każdym użyciem	Po każdym postoju celem uzupełnienia paliwa	Po zakończeniu pracy w danym dniu	Co tydzień	Co miesiąc	Przy uszkodzeniach lub usterkach	Zgodnie z zaleceniami
Całość maszyny	Sprawdzić: wycieki, pęknięcia i zużycie	X	X					
	Wyczyścić			X				
Kontrola: wyłącznik, ssanie, dźwignia gazu	Sprawdzić działanie	X	X					
Zbiornik paliwa	Sprawdzić: wycieki, pęknięcia i zużycie	X	X					
Filtr paliwa	Sprawdzić i wyczyścić					X		
	Wymienić element filtrujący						X	Co 6 miesięcy
Wszystkie dostępne śruby i nakrętki (z wyłączeniem śrub gaźnika)	Sprawdzić	X						
	Ponownie dokręcić				X			
Filtr powietrza	Wyczyścić	X						X
	Wymienić						X	Co 6 miesięcy
Linka rozruchowa	Sprawdzić: uszkodzenia i zużycie				X			
	Wymienić						X	
Gaźnik	Sprawdzić bieg jałowy	X	X					
Świeca	Skontrolować odległość między elektrodami					X		
	Wymienić						X	Co 6 miesięcy
Uszczelki	Sprawdzić i, jeśli konieczne, wymienić					X		



## RESOLUÇÃO DE PROBLEMAS



**ATENÇÃO:** parar sempre a unidade e desligar a vela antes de efectuar todos os testes correctivos recomendados na tabela abaixo, excepto se for necessário o funcionamento da unidade.

Quando forem verificadas todas as possíveis causas e o problema não for resolvido, consultar um Centro de Assistência Autorizado. Caso se verifique um problema que não esteja listado nesta tabela, consultar um Centro de Assistência Autorizado.

PROBLEMA	CAUSAS POSSÍVEIS	SOLUÇÃO
O motor não arranca ou desliga-se passados poucos segundos do arranque. <b>(Assegure-se que o interruptor está na posição "I")</b>	1. Não faz faísca 2. Motor afogado	1. Verificar a faísca da vela. Se não existir faísca, repetir o teste com uma vela nova (RCJ-4). 2. Seguir o procedimento da pág. 66. Se o motor ainda não arrancar, repetir o procedimento com uma vela nova.
O motor arranca, mas não acelera correctamente ou não funciona correctamente a velocidade elevada.	O carburador deve ser regulado.	Contactar um Centro de Assistência Autorizado para afinar o carburador.
O motor não atinge a velocidade plena e/o emite fumo excessivo.	1. Verificar a mistura de óleo/gasolina. 2. Filtro de ar sujo. 3. O carburador deve ser regulado.	1. Utilizar gasolina fresca e um óleo adequado para motores a 2 tempos. 2. Limpar; ver as instruções no capítulo Manutenção do filtro de ar. 3. Contactar um Centro de Assistência Autorizado para regular o carburador.
O motor arranca, roda e acelera, mas não mantém o mínimo.	O carburador deve ser regulado.	Contactar um Centro de Assistência Autorizado para regular o carburador.
O motor arranca e roda, mas o caudal de água é fraco.	1. Profundidade de escorvamento excessiva. 2. O impulsor está danificado ou gasto. 3. Filtro de aspiração obstruído.	1. Consulte a tabela na pág.82. 2. Contactar um Centro de Assistência Autorizado. 3. Limpe o filtro de aspiração

## ΑΝΤΙΜΕΤΩΠΙΣΗ ΠΡΟΒΛΗΜΑΤΩΝ



**ΠΡΟΣΟΧΗ:** Σβήνετε πάντα το μηχάνημα και αποσυνδέετε το μπουζί πριν από την εκτέλεση όλων των συνιστώμενων διορθωτικών ελέγχων που αναφέρονται στον παρακάτω πίνακα, εκτός εάν το μηχάνημα πρέπει να λειτουργεί.

Εάν διερευνηθούν όλες οι πιθανές αιτίες και το πρόβλημα παραμένει, επικοινωνήστε με το εξουσιοδοτημένο κέντρο τεχνικής υποστήριξης. Εάν εμφανιστεί κάποιο πρόβλημα που δεν αναφέρεται στον πίνακα αυτό, επικοινωνήστε με το εξουσιοδοτημένο κέντρο τεχνικής υποστήριξης.

ΠΡΟΒΛΗΜΑ	ΠΙΘΑΝΕΣ ΑΙΤΙΕΣ	ΛΥΣΗ
Ο κινητήρας δεν παίρνει μπροστά ή σβήνει λίγα μόλις δευτερόλεπτα μετά την εκκίνηση. <b>(Βεβαιωθείτε ότι ο διακόπτης βρίσκεται στη θέση "I")</b>	1. Δεν υπάρχει σπινθήρας 2. Μπουκωμένος κινητήρας	1. Ελέγξτε το σπινθήρα του μπουζί. Εάν δεν υπάρχει σπινθήρας, επαναλάβετε τον έλεγχο με ένα καινούριο μπουζί (RCJ-4). 2. Ακολουθήστε τη διαδικασία στη σελ. 66. Εάν ο κινητήρας δεν παίρνει και πάλι μπροστά, επαναλάβετε τη διαδικασία με ένα καινούριο μπουζί.
Ο κινητήρας παίρνει μπροστά, αλλά δεν επιταχύνει σωστά ή δεν λειτουργεί σωστά σε υψηλή ταχύτητα.	Πρέπει να ρυθμιστεί το καρμπιρατέρ.	Επικοινωνήστε με το εξουσιοδοτημένο κέντρο τεχνικής υποστήριξης για τη ρύθμιση του μπουζί.
Ο κινητήρας δεν μπορεί να φτάσει στη μέγιστη ταχύτητα ή/και εκπέμπει υπερβολικό καπνό.	1. Ελέγξτε το μείγμα λαδιού / βενζίνης. 2. Ακαθαρσίες στο φίλτρο αέρα. 3. Πρέπει να ρυθμιστεί το καρμπιρατέρ.	1. Χρησιμοποιείτε φρέσκια βενζίνη και κατάλληλο λάδι για δίχρονους κινητήρες. 2. Καθαρίστε το φίλτρο. Ανατρέξτε στις οδηγίες του κεφαλαίου «Συντήρηση φίλτρου αέρα». 3. Επικοινωνήστε με το εξουσιοδοτημένο κέντρο τεχνικής υποστήριξης για τη ρύθμιση του μπουζί.
Ο κινητήρας παίρνει μπροστά, γυρίζει και επιταχύνει, αλλά δεν μπορεί να παραμείνει στο ρελαντί.	Πρέπει να ρυθμιστεί το καρμπιρατέρ.	Επικοινωνήστε με το εξουσιοδοτημένο κέντρο τεχνικής υποστήριξης για τη ρύθμιση του μπουζί.
Ο κινητήρας παίρνει μπροστά και γυρίζει, αλλά η παροχή νερού είναι χαμηλή.	1. Το βάθος εκκίνησης λειτουργίας είναι υπερβολικά μεγάλο. 2. Η φτερωτή έχει υποστεί ζημιά ή έχει φθαρεί. 3. Το φίλτρο αναρρόφησης είναι φραγμένο.	1. Βλ. πίνακα στη σελ. 82. 2. Επικοινωνήστε με το εξουσιοδοτημένο κέντρο τεχνικής υποστήριξης. 3. Καθαρίστε το φίλτρο αναρρόφησης.

## PROBLEM GİDERME



**DİKKAT:** ünitenin çalıştırılmasının istenilmesi haricinde, aşağıdaki tabloda önerilen tüm düzeltici testleri gerçekleştirmeden önce daima üniteyi durdurunuz ve bujinin bağlantısını kesiniz.

Olası tüm sebepler kontrol edildikten sonra halen problemin giderilememesi halinde, bir Yetkili Servise danışınız. Bu tabloda listelenenlerden farklı bir problemin tespit edilmesi halinde, bir Yetkili Servise danışınız.

PROBLEM	OLASI SEBEPLER	ÇÖZÜM
Motor çalışmıyor veya çalıştıktan birkaç saniye sonra kapanıyor. ( <b>Çalıştırma düğmesinin "I" konumunda olduğundan emin olunuz</b> )	1. Kıvılcım yoktur 2. Motor boğulmuştur	1. Bujinin kıvılcımını kontrol ediniz. Kıvılcım yoksa, testi yeni bir buji ile tekrarlayınız (RCJ-4). 2. Sayfa 66'deki prosedürü uygulayınız. Eğer motor hala çalışmıyorsa, prosedürü yeni bir bujiyle tekrarlayınız.
Motor çalışmaya başlıyor fakat düzgün şekilde hızlanmıyor veya yüksek hızda düzgün çalışmıyor.	Karbüratörün ayarlanması gerekiyordur.	Karbüratörü ayarlamak için bir Yetkili Servis ile temas kurunuz.
Motor tam hıza ulaşmıyor ve / veya aşırı miktarda duman çıkarıyor.	1. Yağ / benzin karışımını kontrol ediniz. 2. Hava filtresi kirlidir. 3. Karbüratörün ayarlanması gerekiyordur.	1. Taze benzin ve un 2 devirli motorlar için uygun bir yağ kullanınız. 2. Temizleyiniz; Bakım - hava filtresi bölümündeki talimatları okuyunuz. 3. Karbüratörü ayarlamak için bir Yetkili Servis ile temas kurunuz.
Motor çalışıyor, dönüyor ve hızlanıyor fakat rölantiye girmiyor.	Karbüratörün ayarlanması gerekiyordur.	Karbüratörü ayarlamak için bir Yetkili Servis ile temas kurunuz.
Motor çalışıyor ve dönüyor fakat su debisi yetersiz.	1. Çekme derinliği çok fazladır. 2. Pervane hasarlıdır veya eskimiştir. 3. Aspirasyon filtresi tıkalıdır.	1. Sayfa 82'deki tabloya bakınız. 2. Bir Yetkili Servis ile temas kurunuz. 3. Aspirasyon filtresini temizleyiniz.

## ŘEŠENÍ PROBLÉMU



**POZOR:** jednotku vždy vypněte a odpojte zapalovací svíčku, než začnete provádět kontroly doporučené v tabulce, mimo případy, kdy se vyžaduje jednotka v činnosti.

Když byly zkontrolovány všechny možné příčiny a problém nebyl vyřešen, spojte se s autorizovaným servisním střediskem. Když zjistíte problém, který nebyl uveden v tabulce, spojte se s autorizovaným servisním střediskem.

PROBLÉM	MOŽNÉ PŘÍČINY	ŘEŠENÍ
Motor nelze nastartovat nebo zhasne několik sekund po nastartování. ( <b>Ujistěte se, že ovladač je v poloze "ON"</b> )	1. Svíčka nedává jiskru 2. Motor je přehlcený	1. Zkontrolujte jiskru svíčky. Pokud svíčka nedává jiskru, opakujte test s novou svíčkou (RCJ-4). 2. Postupujte podle popisu na str.67. Pokud se motor stále nerozjede, opakujte postup s novou svíčkou.
Motor se rozjede, ale řádně nezvyšuje otáčky nebo při vysokých otáčkách nepracuje správně.	Karburátor se musí seřídit.	Spojte se s autorizovaným servisním střediskem pro seřízení karburátoru.
Motor nedosáhne plných otáček a/nebo příliš kouří.	1. Zkontrolujte směs oleje s benzinem. 2. Znečištěný vzduchový filtr. 3. Karburátor se musí seřídit.	1. Použijte nový benzin a olej vhodný pro dvoutaktní motory. 2. Vyčistěte; viz pokyny v kapitole Údržba vzduchového filtru. 3. Spojte se s autorizovaným servisním střediskem pro seřízení karburátoru.
Motor nastartuje, běží a zrychluje, ale nedorží si volnoběžné otáčky.	Karburátor se musí seřídit.	Spojte se s autorizovaným servisním střediskem pro seřízení karburátoru
Motor se spustí a běží, ale množství vody je malé.	1. Přílišná sací hloubka. 2. Oběhové kolo je poškozené nebo opotřebené. 3. Sací koš zanesený.	1. Viz tabulka na str. 82. 2. Spojte se s autorizovaným servisním střediskem. 3. Vyčistěte sací koš.

## ПОИСК И УСТРАНЕНИЕ НЕИСПРАВНОСТЕЙ



**ВНИМАНИЕ!** Всегда останавливайте машину и отсоединяйте свечу перед тем, как приступать к выполнению всех операций, указанных в нижеприведенной таблице, за исключением тех случаев, когда для их выполнения необходимо функционирование машины.

Если после выполнения всех проверок неисправность остается, обратитесь в авторизованный сервисный центр. В случае появления неисправности, не указанной в этой таблице, обратитесь в авторизованный сервисный центр.

НЕИСПРАВНОСТЬ	ВОЗМОЖНЫЕ ПРИЧИНЫ	СПОСОБ УСТРАНЕНИЯ
Двигатель не запускается или глохнет через несколько секунд после запуска. <b>(Убедитесь в том, что переключатель установлен в положение "I")</b>	1. Нет искры  2. Двигатель "залит" топливом	1. Проверьте иску свечи. При отсутствии искры повторите проверку с новой свечой (RCJ-4).  2. Выполните процедуру, описанную на стр.67. Если двигатель все еще не зажигается, повторите эту процедуру с новой свечой.
Двигатель запускается, но не развивает нужные обороты или неверно работает на большой скорости.	Карбюратор подлежит регулировке.	Обратитесь в авторизованный сервисный центр для выполнения регулировки карбюратора.
Двигатель не набирает полную скорость и/или сильно дымит.	1. Проверьте бензино-масляную смесь.  2. Засорен воздушный фильтр.  3. Карбюратор подлежит регулировке.	1. Используйте свежий бензин и специальное масло для 2-тактных двигателей.  2. Прочистите; см. указания, приведенные в главе "Техобслуживание воздушного фильтра".  3. Обратитесь в авторизованный сервисный центр для выполнения регулировки карбюратора.
Двигатель запускается, вращается, но не держит обороты на холостом ходу.	Карбюратор подлежит регулировке.	Обратитесь в авторизованный сервисный центр для выполнения регулировки карбюратора.
Двигатель запускается и вращается, но создает лишь слабый расход воды.	1. Чрезмерная глубина всасывания.  2. Крыльчатка повреждена или изношена.  3. Засорен всасывающий фильтр.	1. См. таблицу на стр. 82.  2. Обратитесь в авторизованный сервисный центр.  3. Прочистите всасывающий фильтр.

## ROZWIĄZYWANIE PROBLEMÓW



**UWAGA:** przed wykonaniem wszystkich zalecanych w poniższej tabeli czynności należy zawsze wyłączyć urządzenie i odłączyć świecę zapłonową, z wyjątkiem napraw wymagających działania urządzenia.

Po sprawdzeniu wszystkich możliwych przyczyn, jeśli problem nie został rozwiązany, należy zwrócić się do Autoryzowanego Serwisu. Jeśli pojawi się usterka nie wymieniona w tabeli, należy zwrócić się do Autoryzowanego Serwisu.

PROBLEM	MOŻLIWE PRZYCZYNY	ROZWIĄZANIE
Silnik nie rusza lub wyłącza się po kilku sekundach od uruchomienia. <b>(Upewnić się, że wyłącznik znajduje się w położeniu "I")</b>	1. Brak iskry zapłonowej  2. Silnik jest zalany	1. Sprawdzić iskrę świecy zapłonowej. Jeśli brak jest iskry, powtórzyć test z nową świecą (RCJ-4).  2. Wykonać procedurę ze str. 67. Jeśli silnik nadal nie rusza, powtórzyć procedurę z nową świecą.
Silnik rusza, ale nie przyspiesza w prawidłowy sposób lub nie działa prawidłowo przy dużej prędkości.	Należy wyregulować gaźnik.	Zwrócić się do Autoryzowanego Serwisu w celu regulacji gaźnika.
Silnik nie osiąga pełnej prędkości i/lub wytwarza nadmierną ilość dymu.	1. Sprawdzić mieszankę oleju z benzyną.  2. Zanieczyszczony filtr powietrza.  3. Należy wyregulować gaźnik.	1. Stosować świeżą benzynę i olej odpowiedni do silników dwusuwowych.  2. Wyczyścić; zobacz instrukcje w rozdziale Konserwacja filtra powietrza.  3. Zwrócić się do Autoryzowanego Serwisu w celu regulacji gaźnika.
Silnik uruchamia się, pracuje i przyspiesza, ale nie przechodzi na bieg jałowy.	Należy wyregulować gaźnik.	Zwrócić się do Autoryzowanego Serwisu w celu regulacji gaźnika.
Silnik uruchamia się i pracuje, ale natężenie przepływu wody jest niewielkie.	1. Nadmierna głębokość zalania.  2. Wirnik jest uszkodzony lub zużyty.  3. Filtr zasysania jest zatkany.	1. Patrz tabela na str. 82.  2. Zwrócić się do Autoryzowanego Serwisu.  3. Oczyszczyć filtr zasysania.

Português	Ελληνικά	Türkçe
<p align="center"><b>CERTIFICADO DE GARANTIA</b></p> <p>Este aparelho foi projectado e fabricado em conformidade com os critérios mais avançados da tecnologia actual. A empresa fabricante oferece uma garantia sobre os seus produtos de 24 meses, a partir da data de aquisição para utilização privada e actividades de tempos livres. A garantia é limitada a 12 meses no caso de uso profissional.</p> <p><b>Condições gerais de garantia</b></p> <ol style="list-style-type: none"> <li>A garantia inicia a partir do momento de compra. O fabricante, mediante a rede de assistência técnica, substituirá gratuitamente os defeitos causados pela não conformidade do material, processo de fabrico e produção. A garantia não anula os direitos legais previstos pelo Código civil contra as consequências derivadas de defeitos ou vícios do aparelho.</li> <li>O pessoal técnico intervirá o mais rápido possível compativelmente com as próprias exigências de organização.</li> <li><b>Para requerer a assistência durante o período de garantia, é preciso exhibir ao pessoal autorizado o certificado de garantia abaixo ilustrado preenchido plenamente, carimbado pelo revendedor e a respectiva factura ou recibo, qual comprovante da data de compra.</b></li> <li>A garantia decai nos seguintes casos: <ul style="list-style-type: none"> <li>Falta evidente de manutenção;</li> <li>Utilização imprópria do produto ou alterações do mesmo;</li> <li>Utilização de lubrificantes ou combustíveis impróprios;</li> <li>Utilização de sobresselentes ou acessórios não originais;</li> <li>Intervenções efectuadas por pessoal não autorizado;</li> </ul> </li> <li>O fabricante exclui do período de garantia os materiais de consumo e os órgãos sujeitos ao desgaste normal derivado da utilização do aparelho.</li> <li>A garantia exclui as intervenções de actualização e de melhorias do aparelho.</li> <li>A garantia não inclui pôr em ponto o aparelho bem como as intervenções de manutenção eventualmente necessárias durante o período de garantia.</li> <li>Eventuais danos derivados do transporte devem ser assinalados imediatamente ao transportador; a inobservância, acarreta no decaimento da garantia.</li> <li>Para os motores de outras marcas (Briggs &amp; Stratton, Tecumseh, Kawasaki, Honda, etc.) montados nos nossos aparelhos, vale a garantia conferida pelos respectivos fabricantes.</li> <li>A garantia não inclui eventuais danos, directos ou indirectos causados a pessoas ou bens materiais derivados da inutilização da máquina por ruptura ou da suspensão obrigada da sua utilização.</li> </ol>	<p align="center"><b>ΠΙΣΤΟΠΟΙΗΤΙΚΟ ΕΓΓΥΗΣΗΣ</b></p> <p>Αυτό το μηχάνημα έχει σχεδιαστεί και κατασκευαστεί με τις πιο μοντέρνες τεχνικές παραγωγής. Η κατασκευάστρια Εταιρία εγγυάται για τα προϊόντα της για μια περίοδο 24 μηνών από την ημερομηνία αγοράς, για ιδιωτική και ερασιτεχνική χρήση. Η εγγύηση περιορίζεται στους 12 μήνες στην περίπτωση επαγγελματικής χρήσης.</p> <p><b>Γενικοί όροι της εγγύησης</b></p> <ol style="list-style-type: none"> <li>Η ισχύς της εγγύησης αρχίζει από την ημερομηνία αγοράς. Ο κατασκευαστής μέσω του δικτύου πώλησης και τεχνικής εξυπηρέτησης αντικαθιστά δωρεάν τα ελαττωματικά εξαρτήματα που οφείλονται σε υλικό, επεξεργασία και παραγωγή. Η εγγύηση δεν στερεί στον αγοραστή τα νομικά δικαιώματα που προβλέπονται από τον αστικό κώδικα όσον αφορά τις επιπτώσεις των ατελειών ή των ελαττωμάτων που προκλήθηκαν από το αγορασμένο προϊόν.</li> <li>Δο τεχνικό προσωπικό θα επέμβει το συντομότερο δυνατό μέσα στα χρονικά όρια που επιτρέπουν οι οργανωτικές απαιτήσεις.</li> <li><b>Για τεχνική υποστήριξη κατά την περίοδο εγγύησης είναι απαραίτητο να επιδείξετε στο εξουσιοδοτημένο προσωπικό το παρακάτω πιστοποιητικό εγγύησης σφραγισμένο από το κατάστημα πώλησης, πλήρως συμπληρωμένο και να συνοδεύεται από τιμολόγιο αγοράς ή νόμιμη απόδειξη που να αποδεικνύει την ημερομηνία αγοράς.</b></li> <li>Η εγγύηση παύει να ισχύει σε περίπτωση: <ul style="list-style-type: none"> <li>Εμφανούς απουσίας συντήρησης.</li> <li>Λανθασμένης χρήσης του προϊόντος ή επεμβάσεων.</li> <li>Ακατάλληλων λιπαντικών ή καυσίμου.</li> <li>Χρήσης μη γνήσιων ανταλλακτικών ή αξεσουάρ.</li> <li>Επεμβάσεων που έγιναν από μη εξουσιοδοτημένο προσωπικό.</li> </ul> </li> <li>Ο κατασκευαστής δεν καλύπτει με την εγγύηση τα αναλώσιμα υλικά και τα εξαρτήματα που υπόκεινται φυσιολογική φθορά κατά τη λειτουργία.</li> <li>Η εγγύηση αποκλείει τις επεμβάσεις ενημέρωσης και βελτίωσης του προϊόντος.</li> <li>Η εγγύηση δεν καλύπτει τη ρύθμιση και τις επεμβάσεις συντήρησης που μπορεί να λάβουν χώρα κατά την περίοδο εγγύησης.</li> <li>Ενδεχόμενες ζημιές που προκλήθηκαν κατά τη μεταφορά πρέπει να αναφερθούν αμέσως στο μεταφορέα διαφορετικά παύει η ισχύς της εγγύησης.</li> <li>Για τους κινητήρες άλλων κατασκευαστών (Briggs &amp; Stratton, Tecumseh, Kawasaki, Honda, κλπ.) που είναι εγκατεστημένοι στα μηχανήματά μας, ισχύει η εγγύηση που χορηγείται από τον κατασκευαστή του κινητήρα.</li> <li>Η εγγύηση δεν καλύπτει ενδεχόμενες ζημιές, άμεσες ή έμμεσες, που θα προκληθούν σε άτομα ή αντικείμενα από βλάβες του μηχανήματος ή παρατεταμένη εξαναγκασμένη διακοπή στη χρήση αυτού.</li> </ol>	<p align="center"><b>GARANTİ ŞARTLARI</b></p> <p>Malın bütün parçaları dâhil olmak üzere tamamının iki yıl süre ile firmamızın garantisi kapsamındadır. Tüketicinin bu belgede belirtilen taleplerine karşı satıcı, bayii, acente, imalatçı- üretici ve ithalatçı müteselsilen sorumludurlar. Garanti süresi; malın tüketiciye teslim tarihinden itibaren başlar ve iki yıldır. Malın arızalanması durumunda, tamirde geçen süre garanti süresine eklenir. Malın tamir süresi en fazla 30 iş günüdür. Garanti uygulaması sırasında değiştirilen malın garanti süresi, satın alınan malın kalan garanti süresi ile sınırlıdır. Tüketicinin malı kullanma kılavuzunda yer alan hususlara aykırı kullanmasından kaynaklanan arızalar hakkında garanti uygulanmaz.</p> <p><b>MALIN GARANTİ SÜRESİ SATIN ALMA TARİHİNDEN İTİBAREN “24 AY”DIR.</b></p> <p><b>MALIN KULLANIM ÖMRÜ SATIN ALMA TARİHİNDEN İTİBAREN “10 YIL”DIR.</b></p> <p>Satın almış olduğunuz bu ürünün ithalatçısı <b>“SEMAK MAKİNA TİC. VE SAN. LTD. ŞTİ.”</b> yedek parçaların bulunabilirliğini, malın kullanım süresi olan “10 yıl” süresince sağlama garantisi vermiştir.</p> <p>Makinanın kullanım kılavuzunda belirtilen uyarı ve önemlere uygun kullanım gereklidir.</p> <p>Tamir ve/veya bakım için yetkili servislere başvurunuz.</p>

MODELO - ΜΟΝΤΕΛΟ

DATA - ΗΜΕΡΟΜΗΝΙΑ

SERIAL No  
ΔΙΑΔΟΧΙΚΟΣ ΑΡΙΘΜΟΣ

DISTRIBUIDOR - ΚΑΤΑΣΤΗΜΑ ΠΩΛΗΣΗΣ

COMPRADOR - ΑΓΟΡΑΣΜΕΝΟ ΑΠΟ ΤΟΝ ΚΥΡΙΟ

**ÜRETİCİ FİRMANIN**

ÜNVANI: EMAK S.P.A  
ADRESİ: Via E. Fermi, 4 - 42011 Bagnolo in Piano (Reggio Emilia) ITALYA  
TEL/FAX: +390522951555  
WEB: www.emak.it  
E-mail: info@emak.it

**İTHALATÇI FİRMANIN**

ÜNVANI: SEMAK MAKİNA TİC. VE SAN. LTD. ŞTİ.  
MERKEZ ADRESİ: ALTAYÇESME MAH. YASEMİN SOK. NO:19 34843 MALTEPE-İSTANBUL/TURKİYE  
TEL/FAX: 02164429325  
WEB: www.semak.com.tr  
E-mail: info@semak.com.tr

**SERVİS İSTASYONUNUN**

ÜNVANI	ADRESİ	YETKİLİSİ	TEL/FAX
SEMAK MAKİNA TİC. VE SAN. LTD. ŞTİ.	ALTAYÇESME MAH. YASEMİN SOK. NO:19 34843 MALTEPE / İSTANBUL - TÜRKİYE	SELİM KELEŞ	0216 4429325

**Não enviar! Anexe apenas em caso de pedido de assistência técnica.  
Μην το στείλετε! Επισυνάπτεται μόνο σε περίπτωση αίτησης τεχνικής εγγύησης.**

## ZÁRUČNÍ PODMÍNKY

Tento stroj byl navržen a vyroben pomocí nejmodernější výrobní techniky. Záruční podmínky platí tak, jak jsou popsány v záručním listě prodejce. Servis v České republice a na Slovensku provádí firma Mountfield ve svých prodejnách, specializovaných servisních střediscích a přes své dealery.

## ГАРАНТИЙНЫЙ СЕРТИФИКАТ

Данное изделие разработано и произведено в соответствии с самыми современными технологиями. Фирма-изготовитель дает гарантию на свои изделия в течение 24 месяцев со дня покупки при условии, что они применяются для личного и непрофессионального пользования. В случае профессионального использования гарантия действует в течение 12 месяцев.

## Общие гарантийные условия

- 1) Гарантийный срок устанавливается, начиная с момента приобретения данного изделия. Компания через свою торговую сеть и сеть центров технической поддержки обеспечивает бесплатную замену деталей, имеющие дефекты исходных материалов, изготовления или сборки. Договор гарантии не влияет на права покупателя, обеспечиваемые законодательством в отношении последствий дефектов или брака проданного изделия.
- 2) Технический персонал фирмы выполнит гарантийные работы максимально быстро в пределах времени, определяемых организационными требованиями.
- 3) Для получения гарантийного обслуживания необходимо предъявить уполномоченным представителям полностью заполненный нижеприведенный гарантийный талон с печатью дилера, а также чек, подтверждающий дату покупки.
- 4) Изделие не подлежит гарантийному обслуживанию:
  - при очевидном отсутствии обслуживания изделия;
  - в случае нарушения условий эксплуатации изделия или нарушения конструкции;
  - использования ненадлежащего топлива или смазки;
  - использования запчастей или принадлежностей, не являющихся фирменными;
  - если ремонт изделия производился самостоятельно или неавторизованной мастерской.
- 5) Фирма-изготовитель не предоставляет гарантии на быстроизнашивающиеся узлы и расходные материалы.
- 6) Гарантия не включает в себя операции по апгрейдингу или улучшению изделия.
- 7) Гарантия не включает в себя операции по запуску и техобслуживанию, произведенные в период гарантийного срока.
- 8) Претензии по повреждениям, причиненным при транспортировке, должны немедленно предъявляться транспортировщику, в противном случае условия гарантии будут считаться нарушенными.
- 9) Для двигателей других марок (Briggs & Stratton, Tecumseh, Kawasaki и т.д.), установленных на наших изделиях, сохраняется гарантия их производителей.
- 10) Гарантия не покрывает прямой или косвенный ущерб, могущий быть причиненным людям или их собственности, вследствие неисправности изделия или его вынужденного простоя.

Niniejsze urządzenie zostało zaprojektowane i wykonane przy wykorzystaniu najnowocześniejszych technik produkcyjnych. Producent udziela gwarancji na swoje wyroby na okres dwudziestu czterech (24) miesięcy od daty zakupu do celów prywatnych i hobbystycznych. W przypadku używania produktu do zastosowań profesjonalnych okres gwarancyjny ograniczony jest do 12 miesięcy.

## CERTYFIKAT GWARANCYJNY

## Ogólne warunki gwarancji

- 1) Gwarancja obowiązuje począwszy od dnia zakupu. Producent, poprzez sieć sprzedaży i obsługi technicznej, wymienia bezpłatnie części z wadami materiałowymi, wadami powstałymi w toku obróbki oraz wadami produkcyjnymi. Gwarancja nie znosi prawa nabywcy przewidzianego w kodeksie cywilnym i dotyczącego roszczeń w wyniku wad i uszkodzeń spowodowanych przez sprzedany przedmiot.
- 2) Personel techniczny przystąpi do naprawy w czasie, na który pozwolą wymagania organizacyjne, zawsze najszybciej jak to możliwe.
- 3) **Aby skorzystać z naprawy gwarancyjnej, konieczne jest przedstawienie autoryzowanym pracownikom obsługi poniższej karty gwarancyjnej, ostemplowanej przez sprzedawcę, wypełnionej we wszystkich swoich częściach oraz faktury zakupu lub paragonu lub też innego wymagającego prawnie dokumentu sprzedaży z odnotowaną datą zakupu.**
- 4) Utrata gwarancji następuje w przypadku:
  - Widocznego braku konserwacji.
  - Nieprawidłowego użytkowania wyrobu lub jego przeróbek.
  - Stosowania niewłaściwych smarów lub paliwa.
  - Stosowania nieoryginalnych części zamiennych lub akcesoriów.
  - Wykonywania napraw przez osoby nieupoważnione.
- 5) Producent nie obejmuje gwarancją części podlegających normalnemu zużyciu podczas pracy urządzenia.
- 6) Gwarancja nie obejmuje prac mających na celu unowocześnienie i ulepszenie produktu.
- 7) Gwarancja nie obejmuje ustawienia ani czynności konserwacyjnych które będą konieczne w okresie gwarancji.
- 8) Ewentualne uszkodzenia powstałe podczas transportu powinny zostać natychmiastowo zgłoszone przewoźnikowi pod groźbą utraty gwarancji.
- 9) Dla silników innych marek (Briggs & Stratton, Tecumseh, Kawasaki, Honda, itp.) montowanych w naszych urządzeniach obowiązuje gwarancja udzielona przez producenta silnika.
- 10) Gwarancja nie obejmuje ewentualnych szkód, bezpośrednio lub pośrednio wyrządzonych osobom lub rzeczom z powodu usterek w urządzeniu lub wynikłych z wymuszonego przedłużonego przestoju w pracy urządzenia.

МОДЕЛЬ - MODEL

DATA - DATUM

СЕРИЙНЫЙ НОМЕР  
NR. FABRYCZNY

ПРОДАВЕЦ - SPRZEDAWCA

ПОКУПАТЕЛЬ - KUPUJĄCY

Не присылать отдельно! Приложить к заявке на оказание гарантийной технической помощи.  
Nie wysyłać! Dołączyć tylko do żądanej ewentualnie gwarancji technicznej.

NOTE:

---

---

---

---

---

---

---

---

---

---

---

---

---

---

---

---

---

---

---

---

---

---

---

---

---

---

---

---

---

---

---

---

---

---

---

---

---

---

---

---

---

---

---

---

---

---

---

---

---

---

---

---

---

---

---

---

---

---

---

---

---

---

---

---

---

---

---

---

---

---

---

---

---

---

---

---

---

---

NOTE:

**P** **ATENÇÃO!** - Este manual deve acompanhar a máquina durante toda a sua vida útil.

**GR** **ΠΡΟΣΟΧΗ!** - Το παρόν εγχειρίδιο πρέπει να συνοδεύει το μηχάνημα καθ'όλη τη διάρκεια ζωής του.

**TR** **DİKKAT!** – Bu kılavuz, daima makinanın yanında bulundurulmalıdır.

**CZ** **UPOZORNĚNÍ!** - Tento návod musí být dostupný po celou dobu životnosti přístroje.

**RUS** **UK** **ВНИМАНИЕ!** – Настоящая инструкция должна сопровождать изделие во время всего срока его службы.

**PL** **UWAGA!** - Niniejsza instrukcja powinna towarzyszyć urządzeniu przez cały okres jego eksploatacji.



It's an **EMAK S.p.A.** trademark Member of the YAMA group  
42011 Bagnolo in Piano (RE) Italy  
Tel. +39 0522 956611 • Fax +39 0522 951555  
service@emak.it • www.oleomac.it

