

## D - BC



- I **MANUALE USO E MANUTENZIONE**
- GB **OWNER'S MANUAL**
- F **MANUEL D'UTILISATION ET D'ENTRETIEN**
- D **BETRIEBS- UND WARTUNGSANLEITUNG**
- E **MANUAL DE USO Y MANTENIMIENTO**
- SK **NÁVOD NA POUŽITIE A ÚDRŽBU**



**I****INTRODUZIONE****ISTRUZIONI ORIGINALI**

Per un corretto impiego del decespugliatore e per evitare incidenti, non iniziate il lavoro senza aver letto questo manuale con la massima attenzione. Troverete su questo manuale le spiegazioni di funzionamento dei vari componenti e le istruzioni per i necessari controlli e per la manutenzione.

**N.B. Le descrizioni e le illustrazioni contenute nel presente manuale si intendono non rigorosamente impegnative. La Ditta si riserva il diritto di apportare eventuali modifiche senza impegnarsi ad aggiornare di volta in volta questo manuale.**

**GB****INTRODUCTION****TRANSLATION OF ORIGINAL INSTRUCTIONS**

To correctly use the brush cutter and prevent accidents, do not start work without having first carefully read this manual. You will find explanations concerning the operation of the various parts plus instructions for necessary checks and relative maintenance.

**Note: Illustrations and specifications in this manual may vary according to Country requirements and are subject to change without notice by the manufacturer.**

**F****INTRODUCTION****TRADUCTION DES INSTRUCTIONS ORIGINALES**

Pour un emploi correct de la débroussaileuse et pour éviter les accidents, ne pas commencer le travail sans avoir d'abord lu attentivement le manuel. Vous trouverez les descriptions du fonctionnement des divers composants et les instructions pour les contrôles nécessaires et pour l'entretien.

**N.B. Les descriptions et les illustrations contenues dans ce manuel n'engagent pas rigoureusement le constructeur. La société se réserve le droit d'apporter d'éventuelles modifications sans devoir mettre à jour à chaque fois le manuel.**

**D****ENLEITUNG****ÜBERSETZUNG DER ORIGINALANLEITUNGEN**

Um richtig mit der Motorsense umgehen zu können und Unfälle zu vermeiden, lesen Sie diese Broschüre vor Aufnahme der Arbeit gründlich durch. Im Suchverzeichnis finden Sie die Angabe, auf welchen Seiten die Hinweise zur Arbeitsweise der unterschiedlichen Teile und Erklärungen zu den anfallenden Wartungs- und Kontrollarbeiten zu finden sind.

**N.B.: Die in dieser Broschüre enthaltenen Beschreibungen und Abbildungen verstehen sich unverbindlich. Der Hersteller behält sich das Recht vor, die Einzel- und Zubehörteile dieses Modells aus technischen oder absatz-bedingten Gründen zu ändern, ohne die Angaben dieser Broschüre jedesmal zu berichtigen.**

**E****INTRODUCCION****TRADUCCIÓN DE LAS INSTRUCCIONES ORIGINALES**

Para una correcta utilización de la desbrozadora y para evitar incidentes, no empiece a trabajar sin haber leído atentamente este manual. Ud. encontrará las explicaciones de funcionamiento de los diferentes componentes y las instrucciones para el control y mantenimiento de la desbrozadora. **P.D. Las descripciones contenidas en el presente manual no se consideran rigurosamente obligatorias. La empresa se reserva el derecho de aportar eventuales modificaciones sin obligarse a poner al día este manual.**

**SK****ÚVOD****PREKLAD PŮVODNÉHO NÁVODU NA POUŽITIE**

Nezačínajte prácu, kým si pozorne neprečítate tento návod k použitiu, predídete tak nehodám a dozviete sa informácie, ako krovinorez správne používať. Nájdete tu vysvetlenie ako obsluhovať rôzne časti stroja a inštrukcie pre kontrolu a údržbu.

**Poznámka: Ilustrácie a špecifikácie uvedené v tomto návode nie sú prísne záväzné. Výrobca si vyhradzuje právo na vykonávanie zmien bez predchádzajúceho upozornenia.**

**ATTENZIONE !!!****RISCHIO DI DANNO UEDITIVO**

NELLE NORMALI CONDIZIONI DI UTILIZZO, QUESTA MACCHINA PUO' COMPORTARE, PER L'OPERATORE ADDETTO, UN LIVELLO DI ESPOSIZIONE PERSONALE GIORNALIERO A RUMORE PARI O SUPERIORE A

**85 dB (A)****WARNING !!!****RISK OF DAMAGING HEARING**

IN NORMAL CONDITIONS OF USE, THIS MACHINE MAY INVOLVE A DAILY LEVEL OF PERSONAL EXPOSURE TO NOISE FOR THE OPERATOR EQUAL TO OR GREATER THAN

**85 dB (A)****ATTENTION !!!****DANGER D'ATTEINTE A L'OUÏE**

L'OPERATEUR UTILISANT NORMALEMENT CETTE MACHINE PEUTS S'EXPOSER QUOTIDIENNEMENT A UN BRUIT EGAL OU DEPASSANT

**85 dB (A)****ACHTUNG !!!****HÖRSCHADEN - RISIKO**

UNTER NORMALEN ANWENDUNGSBEDINGUNGEN KANN DIESES GERÄT DIE BEDIENUNGSPERSON EINEM TÄGLICHEN GERÄUSCHPEGEL VON

**85 dB (A)**

ODER MEHR AUSSETZEN

**ATENCIÓN !!!****RIESGO DE DAÑO AUDITIVO**

EN NORMALES CONDICIONES DE UTILIZACIÓN, ESTA MAQUINA PUEDE TOLERAR PARA EL OPERADOR ENCARGADO, UN NIVEL DE EXPOSICIÓN DIARIO A RUIDO EQUIVALENTE O SUPERIOR A

**85 dB (A)****UPOZORNENIE!!!****RIZIKO POŠKODENIA SLUCHU**

ZA NORMÁLNYCH PODMIENOK POUŽÍVANIA TOHTO PRÍSTROJA SA OSOBA, KTORÁ HO POUŽÍVA, VYSTAVUJE DENNEJ HLADINE HLUKU ROVNAJÚCEJ SA ALEBO VYŠŠEJ AKO

**85 dB (A)**

**I****ATTENZIONE**

Per poter essere utilizzata, l'applicazione decespugliatore "D-BC" descritta in questo manuale deve essere accoppiata unicamente all'unità motrice della macchina "DS 2400 D-PU - DS 3000 D-PU" o della macchina "BC 240 D-PU - BC 300 D-PU"; rispettare scrupolosamente le procedure di montaggio indicate nel capitolo ASSEMBLAGGIO a pag.22. In ogni caso, prima di utilizzare il **decespugliatore** completo, leggere attentamente questo manuale e il manuale dell'unità motrice.

**D****ACHTUNG**

Für die Verwendung der in dieser Anleitung beschriebenen Anwendung Freischneider „D-BC“ darf diese ausschließlich an die Antriebseinheit der Maschine „DS 2400 D-PU - DS 3000 D-PU“ bzw. der Maschine „BC 240 D-PU - BC 300 D-PU“ gekoppelt werden; halten Sie sich strikt an die Montageanleitungen im Kapitel MONTAGE auf Seite 23. Auf jeden Fall muss vor Benutzung des kompletten **Freischneiders** sowohl dieses Handbuch als auch das Handbuch der Antriebseinheit aufmerksam durchgelesen werden.

**GB****WARNING**

In order use the brushcutter implement "D-BC" described in this manual it must be coupled solely to engine unit "DS 2400 D-PU - DS 3000 D-PU" or "BC 240 D-PU - BC 300 D-PU"; adhere strictly to the assembly procedures set down in the ASSEMBLY section on page 22. In any event, before using the complete **brushcutter** read this manual and the engine unit manual carefully.

**E****ATENCIÓN**

La aplicación desbrozadora D-BC descrita en este manual se debe utilizar exclusivamente conectada a la unidad motriz de la máquina DS 2400 D-PU - DS 3000 D-PU o BC 240 D-PU - BC 300 D-PU. Respete estrictamente las instrucciones de montaje que figuran en el capítulo ENSAMBLAJE (pág. 23). En todos los casos, antes de utilizar la **desbrozadora** completa, lea atentamente este manual y el de la unidad motriz.

**F****ATTENTION**

Pour l'adaptation de la débroussailleuse « D-BC » décrite dans ce manuel, cet accessoire doit être accouplé exclusivement avec le moteur de la machine « DS 2400 D-PU - DS 3000 D-PU » ou de la machine « BC 240 D-PU - BC 300 D-PU »; respecter scrupuleusement les procédures de montage indiquées au chapitre ASSEMBLAGE page 22. Dans tous les cas, lire attentivement ce manuel et celui de l'unité motrice avant d'utiliser la **débroussailleuse** complète.

**SK****POZOR**

Aby sa dala používať aplikácia vyžínača „D-BC“ opísaná v tomto návode, musí byť namontovaná výhradne na hnaciu jednotku stroja „DS 2400 D-PU - DS 3000 D-PU“ alebo stroja „BC 240 D-PU - BC 300 D-PU“; dôsledne dodržiavajte postup montáže opísaný v kapitole MONTÁŽ na str. 23. V každom prípade si pred používaním kompletného **vyžínača** pozorne prečítajte tento návod a návod na obsluhu pohonnej jednotky.

NOTE:

---

---

---

---

---

---

---

---

---

---

---

---

---

---

---

---

---

---

---

---

---

---

---

---

---

---

---

---

---

---

---

---

---

---

---

---

---

---

---

---

---

---

---

---

---

---

---

---

---

---

---

---

---

---

---

---

---

---

---

---

---

---

---

---

---

---

---

---

---

---

---

---

**I INDICE**

INTRODUZIONE _____	2	MANUTENZIONE _____	36
NORME DI SICUREZZA _____	6	RIMESSAGGIO _____	42
COMPONENTI DEL DECESPUGLIATORE _____	14	DATI TECNICI _____	44
SPIEGAZIONE SIMBOLI E AVVERTENZE DI SICUREZZA _____	16	DICHIARAZIONE DI CONFORMITÀ _____	47
ASSEMBLAGGIO _____	18	TABELLA DI MANUTENZIONE _____	49
UTILIZZO _____	24	RISOLUZIONE DEI PROBLEMI _____	52
		CERTIFICATO DI GARANZIA _____	54

**D INHALT**

ENLEITUNG _____	2	INSTANDHAL _____	37
SICHERHEITSVORKERUNGEN _____	9	LÄNGERUNG _____	43
BAUTEILE DER MOTORSENSE _____	14	TECHNISCHE ANGABEN _____	44
ERLAUTERUNG DER SYMBOLE UND SICHERHEITSHINWEISE _____	16	KONFORMITÄT-ERKLÄRUNG _____	47
MONTAGE _____	19	WARTUNGSTABELLE _____	50
GEBRAUCH _____	25	STÖRUNGSBEHEBUNG _____	52
		GARANTIE-ZERTIFICAT _____	55

**GB INDEX**

INTRODUCTION _____	2	MAINTENANCE _____	36
SAFETY PRECAUTION _____	7	STORAGE _____	42
BRUSH CUTTER COMPONENTS _____	14	TECHNICAL DATA _____	44
EXPLANATION OF SYMBOLS AND SAFETY WARNINGS _____	16	DECLARATION OF CONFORMITY _____	47
ASSEMBLY _____	18	MAINTENANCE CHART _____	49
USE _____	24	TROUBLE SHOOTING CHART _____	52
		WARRANTY CERTIFICATE _____	54

**E INDICE**

INTRODUCCION _____	2	MANTENIMIENTO _____	37
NORMAS DE SEGURIDAD _____	10	ALMACENAJE _____	43
COMPONENTES DE LA DESBROZADORA _____	14	DATOS TECNICOS _____	44
EXPLICACION SIMBOLOS Y ADVERTENCIÁS DE SEGURIDAD _____	16	DECLARATION DE CONFORMIDAD _____	47
MONTAJE _____	19	TABLA DE MANTENIMIENTO _____	51
UTILIZACIÓN _____	25	RESOLUCIÓN DE PROBLEMAS _____	53
		CERTIFICADO DE GARANTIA _____	55

**F INDEX**

INTRODUCTION _____	2	ENTRETIEN _____	36
NORMES DE SECURITE _____	8	REMISSAGE _____	42
COMPOSANT DE LA DEBROUSSAILLEUSE _____	14	DONNEES TECHNIQUES _____	44
EXPLICATION DES SYMBOLES ET REGLES DE SECURITE _____	16	DECLARATION DE CONFORMITÉ _____	47
ASSEMBLAGE _____	18	TABEAU D'ENTRETIEN _____	50
UTILISATION _____	24	RÉSOLUTION DES PROBLÈMES _____	52
		CERTIFICAT DE GARANTIE _____	54

**SK OBSAH**

ÚVOD _____	2	ÚDRŽBA _____	37
PRAVIDLÁ BEZPEČNOSTI _____	11	USKLADNENIE _____	43
ČASTI KROVINOREZU/VYŽÍNAČA _____	14	TECHNICKÉ ÚDAJE _____	44
VYSVETLIVKY A BEZPEČNOSTNÉ UPOZORNENIA _____	16	ES VYHLÁSENIE O ZHODE _____	47
MONTÁŽ _____	19	TABUĽKA ÚDRŽBY _____	51
POUŽITIE _____	25	RIEŠENIE PROBLÉMOV _____	53
		ZÁRUČNÝ LIST _____	55



1

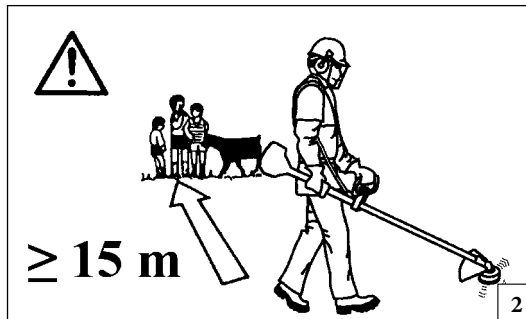

2

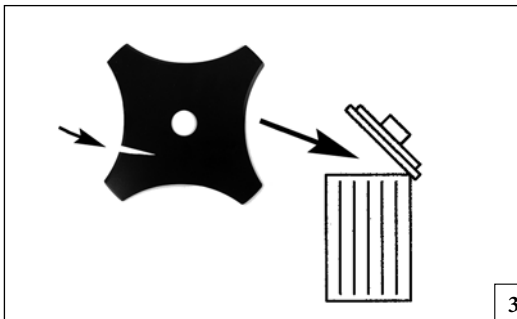

3



4

Italiano

## NORME DI SICUREZZA

**⚠ ATTENZIONE - Il decespugliatore, se ben usato, è uno strumento di lavoro rapido, comodo ed efficace; se usato in modo non corretto o senza le dovute precauzioni potrebbe diventare un attrezzo pericoloso. Perché il vostro lavoro sia sempre piacevole e sicuro, rispettare scrupolosamente le norme di sicurezza qui riportate e nel corso del manuale.**

**⚠ ATTENZIONE! – Regolamenti nazionali possono limitare l'uso della macchina.**

- 1 - Non utilizzare la macchina prima di essere istruiti in modo specifico sull'uso. L'operatore alla prima esperienza deve esercitarsi prima dell'utilizzo sul campo.
- 2 - La macchina deve essere usata solo da persone adulte, in buone condizioni fisiche e a conoscenza delle norme d'uso.
- 3 - Non usare il decespugliatore in condizioni di affaticamento fisico o sotto l'effetto di alcool, droghe o farmaci (Fig. 1).
- 4 - Indossare abiti adatti e articoli di sicurezza quali stivali, pantaloni robusti, guanti, occhiali protettivi, cuffia e casco antinfortunistico (Vedi pag. 12-13).
- 5 - Usare vestiario aderente ma comodo.
- 6 - Non permettere ai ragazzi di usare un decespugliatore. Non permettere ad altre persone di restare nel raggio di 15 metri durante l'uso del decespugliatore (Fig. 2).
- 7 - Prima di usare un decespugliatore verificare che il bullone fissaggio disco sia ben stretto.
- 8 - Il decespugliatore deve essere equipaggiato con gli attrezzi da taglio consigliati dal costruttore (v. pag. 45).
- 9 - Non usare il decespugliatore senza la protezione del

disco o della testina.

- 10 - Prima di avviare il motore accertarsi che il disco sia libero di girare e non sia a contatto con corpi estranei.
- 11 - Durante il lavoro controllare spesso il disco fermando il motore. Sostituire il disco appena appaiono crepe o rotture (Fig. 3).
- 12 - Usare la macchina solo in luoghi ben ventilati, non utilizzare in atmosfera esplosiva, infiammabile o in ambienti chiusi (Fig. 4).
- 13 - Con motore in moto non fare alcuna manutenzione e non toccare il disco.
- 14 - E' proibito applicare alla presa di forza della macchina alcun dispositivo che non sia quello fornito dal costruttore.
- 15 - Non lavorare con una macchina danneggiata, mal riparata, mal montata o modificata arbitrariamente. Non togliere o danneggiare o rendere inefficace alcun dispositivo di sicurezza. Utilizzare solo dispositivi di taglio indicati in tabella.
- 16 - Mantenere tutte le etichette con i segnali di pericolo e di sicurezza in perfette condizioni. In caso di danneggiamenti o deterioramenti occorre sostituirle tempestivamente (Vedi pag. 16-17).
- 17 - Non utilizzare la macchina per usi diversi da quelli indicati dal manuale (vedi pag. 24).
- 18 - Non abbandonare la macchina con il motore acceso.
- 19 - Non avviare il motore senza il braccio montato.
- 20 - Controllare giornalmente il decespugliatore per assicurarsi che ogni dispositivo, di sicurezza e non, sia funzionante.
- 21 - Non effettuare operazioni o riparazioni che non siano di normale manutenzione. Rivolgersi ad officine autorizzate.
- 22 - In caso di necessità della messa fuori servizio della

macchina, non abbandonarla nell'ambiente, ma consegnarla al Rivenditore che provvederà alla corretta collocazione.

- 23 - Consegnate o prestate il decespugliatore soltanto a persone esperte e a conoscenza del funzionamento e del corretto utilizzo della macchina. Consegnate anche il Manuale con le istruzioni d'uso, da leggere prima di iniziare il lavoro.
- 24 - Rivolgetevi sempre al vostro Rivenditore per qualsiasi altro chiarimento o intervento prioritario.
- 25 - Conservare con cura il seguente Manuale e consultarlo prima di ogni utilizzo della macchina.

**⚠ ATTENZIONE**

- **Non utilizzare mai un'unità con funzioni di sicurezza difettose. Le funzioni di sicurezza dell'unità devono essere sottoposte a verifica e manutenzione in base alle istruzioni fornite in questa sezione. Se l'unità non supera queste verifiche, rivolgersi a un Centro Assistenza Autorizzato per farla riparare.**
- **Ogni uso della macchina non previsto espressamente nel manuale deve essere considerato come uso improprio e come tale fonte di rischi per persone e cose.**

**⚠ Con motore in moto, afferrare sempre saldamente l'impugnatura anteriore con la mano sinistra e quella posteriore con la mano destra (Fig.5). Non incrociare mai le braccia afferrando le impugnature. Anche i mancini devono seguire queste istruzioni. Verificare che tutte le parti del corpo siano lontane dalla marmitta.**

**⚠ PERICOLO DI USTIONE!**

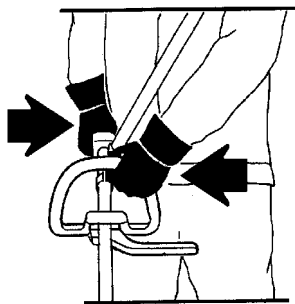

5

## English

### SAFETY PRECAUTIONS

**⚠ WARNING: The brush cutter, if properly used, is a quick, comfortable and efficient tool; if used improperly or without the due precautions it could become a dangerous tool. So that your work is always pleasant and safe, please respect the following safety precautions scrupulously and throughout this manual.**

**⚠ WARNING: – National regulations could limit use of the machine.**

- 1 - Do not operate the machine unless you have received specific instruction on its use. First time users must familiarise themselves thoroughly with the operation of the machine before working in the field.
- 2 - The machine must only be used by adults in good physical condition who are familiar with the operating instructions.
- 3 - Never use the brush cutter when you are tired or fatigued or if you have taken alcohol, drugs or medication (Fig. 1).
- 4 - Wear appropriate clothing and safety articles such as: boots, heavy-duty trousers, gloves, protective eyewear, ear protection and protective helmet. Use clothing which is close-fitting but comfortable (look pag. 12-13).
- 5 - Do not allow children to use the brush cutter.
- 6 - Do not allow other people to remain within 15 metres during brush cutter use (Fig. 2).
- 7 - Before using the brush cutter, make sure that the blade fixing bolt is well-tightened.
- 8 - The brush cutter must be equipped with the cutting accessories recommended by the manufacturer (look pag. 45).

- 9 - Never use the brush cutter without the blade guard or the head.
- 10 - Before starting the engine, make sure that the blade is free to move and is not in contact with any foreign objects.
- 11 - Every now and then while working, stop the engine and check the blade. Replace it at the first sign of cracks or breaks (Fig. 3).
- 12 - Only use the machine in well-ventilated places, do not use in explosive or flammable atmospheres or in closed environments (Fig. 4).
- 13 - Never touch the blade or attempt any maintenance work while the engine is running.
- 14 - It is prohibited to fit any device other than that supplied by the manufacturer.
- 15 - Do not use a machine that has been damaged, badly repaired, improperly assembled or modified. Do not attempt to remove or bypass any of the safety devices. Only use cutting attachments indicated in the table.
- 16 - All labels with health hazards must be kept in good conditions. In case of damage or deterioration, immediately substitute them (look pag. 16-17).
- 17 - Do not utilize the machine for uses different from the ones specified in the manual (look pag. 24).
- 18 - Never leave the machine unattended with the engine running.
- 19 - Do not start the engine with the arm not mounted.
- 20 - Check the brush cutter daily to be sure that components and safety devices are full functioning properly.
- 21 - Do not attempt to carry out operations or repairs that are not part of the normal maintenance. See the authorised dealer.
- 22 - When disposing of the machine at the end of its

useful life, think of the environment. Take your old unit to your dealer who will be able to dispose of it in a proper manner.

- 23 - Only experienced persons who are familiar with the operation and safe use of this machine should use it. If you lend the blower to someone, also give them the instruction manual and ensure that they read it before using the machine.
- 24 - All saw service, other than the operations shown in the present manual, should be performed by competent personnel.
- 25 - Keep this manual on hand and consult it before each use of the tool.

**⚠ WARNING**

- **Never use a machine with faulty safety equipment. The machine's safety equipment must be checked and maintained as described in this section. If your machine fails any of these checks contact an Authorised Service Centre to get it repaired.**
- **Any use of the machine not expressly envisaged in this manual is to be considered improper and therefore a source of risk to people and property.**

**⚠ When the motor is running, grip the front handle firmly with your left hand and the back handle with your right hand (Fig.5). Never use a cross-handed grip. Left-handers should follow these instructions too. Check that all parts of the body are kept away from the muffler.**

**⚠ THESE ARE HOT ENOUGH TO CAUSE BURNS!**



1

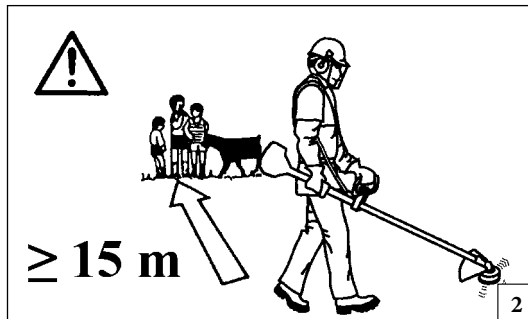

2

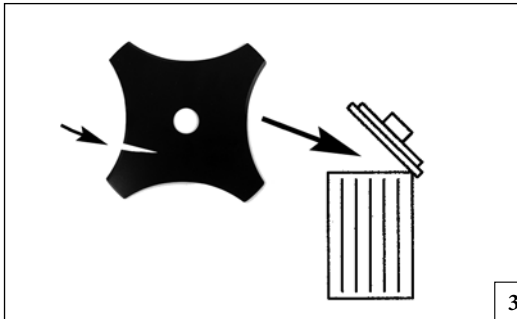

3



4

Français

## NORMES DE SECURITE

**⚠ ATTENTION: Si vous utilisez correctement la débroussailleuse vous aurez un instrument de travail rapide, pratique et efficace; utilisé de façon non correcte ou sans adopter les précautions nécessaires, cet instrument pourrait s'avérer dangereux. Pour que votre travail soit toujours agréable et sûr respectez scrupuleusement les règles de sécurité reportées ci-dessous et au cours du manuel.**

**⚠ ATTENTION! – Certains règlements nationaux pourraient limiter l'utilisation de la machine.**

- 1 - Ne pas utiliser la débroussailleuse avant de s'être informé sur les modalités spécifiques d'utilisation. L'opérateur inexpert devrait s'exercer avant d'utiliser la machine sur le terrain.
- 2 - La débroussailleuse ne peut être utilisée que par des personnes majeures en bonne condition physique et bien informées de son mode d'emploi.
- 3 - N'utilisez pas la débroussailleuse si vous êtes physiquement fatigué ou sous l'influence de l'alcool, de drogues ou de médicaments (Fig. 1).
- 4 - Portez des vêtements adéquats et sûrs comme par exemple des bottes, un pantalon résistant, des gants, des lunettes de protection, un casque antichoc. Utilisez des vêtements adhérents mais commodes (voir pag. 12-13).
- 5 - Ne laissez pas les enfants utiliser la débroussailleuse.
- 6 - Veillez à ce que personne ne se trouve dans un rayon de 15 mètres quand la débroussailleuse est en marche (Fig. 2).
- 7 - Avant d'utiliser une débroussailleuse vérifiez si le boulon de fixation du disque est bien serré.
- 8 - La débroussailleuse doit être équipée des outils de coupe conseillés par le fabricant (voir pag. 45).
- 9 - N'utilisez pas la débroussailleuse sans la protection du disque.

- 10 - Avant de mettre le moteur en marche vérifiez si le disque tourne bien librement et s'il n'est pas en contact avec des corps étrangers.
- 11 - Pendant le travail contrôlez souvent le disque en arrêtant le moteur. Changez de disque dès que vous remarquez des fissures ou des cassures (Fig. 3).
- 12 - Utiliser la débroussailleuse exclusivement dans des endroits aérés, ne pas l'utiliser en atmosphère explosive, inflammable ou dans des zones confinées (Fig. 4).
- 13 - Quand le moteur tourne n'effectuez aucun entretien et ne touchez pas au disque.
- 14 - Il est interdit d'appliquer sur la prise de force de la débroussailleuse des dispositifs non fournis par le constructeur.
- 15 - Ne pas utiliser la débroussailleuse si elle est endommagée, mal réparée, mal montée ou modifiée de façon arbitraire. Ne pas enlever, endommager ou rendre inefficace l'un des dispositifs de sécurité. Utiliser exclusivement les dispositifs de coupe indiqués dans le tableau.
- 16 - Veillez à ce que les étiquettes portant les signaux de danger et de sécurité soient toujours en parfait état. Si elles sont détériorées, remplacez-les sans délai ( voir pag. 16-17).
- 17 - N'utilisez pas la débroussailleuse dans un but autre que ceux indiqués dans le manuel (voir pag. 24).
- 18 - N'abandonnez pas la machine moteur en marche.
- 19 - Ne faites pas démarrer le moteur sans que le bras soit monté.
- 20 - Contrôlez tous les jours la débroussailleuse et assurez-vous que tous les dispositifs, de sécurité et autres, fonctionnent bien.
- 21 - N'effectuez pas d'opérations ou de réparations qui ne soient pas d'entretien normal. Adressez-vous plutôt à des ateliers autorisés.
- 22 - S'il s'avère nécessaire de mettre la débroussailleuse

hors service, ne pas l'abandonner dans l'environnement mais la remettre au Revendeur qui veillera à son évacuation.

- 23 - Ne confier ou prêter la débroussailleuse qu'à des personnes qualifiées et au courant du fonctionnement correct de l'appareil. Remettre par la même occasion le manuel contenant le mode d'emploi à lire avant de commencer les travaux.
- 24 - S'adresser à un revendeur pour toutes autres demandes ou pour une intervention prioritaire.
- 25 - Conservez ce manuel soigneusement et consultez-le à chaque fois que vous devrez utiliser la machine.

**⚠ ATTENTION**

**- Ne jamais utiliser d'unité dont les fonctions de sécurité sont défectueuses. Les dispositifs de sécurité de la machine doivent faire l'objet d'un contrôle et d'un entretien spécifiques, comme décrit dans la présente section. Si le résultat de ces vérifications est insatisfaisant, contacter le service après-vente pour faire réparer votre machine.**

**- Chaque utilisation de la machine non prévue expressément dans le manuel doit être considérée comme une utilisation impropre et, par conséquent, source de danger potentielle.**

**⚠ Quand le moteur tourne, saisissez toujours fermement la poignée avant de la main gauche et la poignée arrière de la main droite (Fig.5). Ne jamais croiser les bras en saisissant les poignées. Les gauchers également doivent respecter ces instructions. Ne vous approchez pas du pot d'échappement.**

**⚠ RISQUE DE BRÛLURES !**



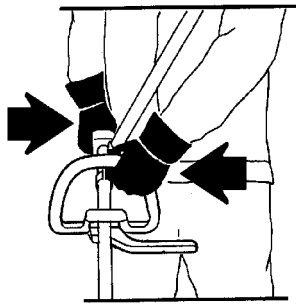

5

## Deutsch

### SICHERHEITSVORKEHRUNG

**⚠ ACHTUNG:** Bei richtiger Anwendung ist die Motorsense ein schnelles, bequemes und wirkungsvolles Arbeitsgerät; falls Sie sie falsch oder ohne die nötige Vorsicht einsetzen, kann sie zu einer Gefahr werden. Beachten Sie bitte daher unbedingt die Sicherheitsvorschriften die Sie nachstehend in der Betriebsanleitung finden, damit ihre Arbeit immer angenehm und sicher ist.

**⚠ ACHTUNG!** – Nationale Verordnungen können den Gebrauch des Geräts einschränken.

- 1 - Verwenden Sie das Gerät erst, wenn Sie in seinen Gebrauch eingewiesen sind. Unerfahrene Benutzer müssen sich vor dem Arbeitseinsatz mit dem Gerät vertraut machen.
- 2 - Das Gerät darf nur von Erwachsenen in guter körperlicher Verfassung verwendet werden, die darüber hinaus in die Gebrauchsanleitungen eingewiesen sind.
- 3 - Motorsense nur in gesundem und ausgeruhten Zustand gebrauchen nicht unter dem Einfluß von Alkohol, Drogen oder Medicamenten (Abb. 1).
- 4 - Stets geeignete Schutzkleidung sowie rutschfestes Schuhwerk, Handschuhe, Lärmschutz, Schutzbrille und Helm tragen. Die Kleidung soll anliegend aber bequem sein (Siehe Seite 12-13).
- 5 - Kinder in sicherer Entfernung halten.
- 6 - Beim Starten und beim Gebrauch der Motorsense dürfen sich im Umkreis von mind. 15 m. des Arbeitsbereichs keine Personen oder Tiere aufhalten (Abb. 2).
- 7 - Vor jedem Gebrauch die Fixierungsschraube des Schneidwerkzeugs auf festen Sitz überprüfen.
- 8 - Nur Schneidwerkzeuge und Ersatzteile verwenden, die vom Hersteller ausdrücklich empfohlen werden (Siehe Seite 78).
- 9 - Die Motorsense nur mit vorgesehener Schneidschutzvorrichtung gebrauchen. Schultergurte müssen vor Arbeitsbeginn entsprechend der Körpergröße eingestellt werden.
- 10 - Vor dem Startvorgang darauf achten, daß das Schneidwerkzeug

frei drehen kann und mit keinen Hindernissen oder Gegenständen in Berührung kommt.

- 11 - Vor und in regelmäßig kurzen Abständen während des Betriebs ist das Schneidwerkzeug - bei abgestelltem Motor - zu überprüfen. Bei Brüchen oder Rissbildungen ist das Schneidblatt bei abgestelltem Motor (Montageanleitung beachten) auszuwechseln (Abb. 3).
- 12 - Verwenden Sie das Gerät nur in ausreichend belüfteter Umgebung, nicht in explosions- oder entzündungsgefährdeten Bereichen oder in geschlossenen Räumen (Abb. 4).
- 13 - Wartungs- und Reinigungsarbeiten dürfen nur bei abgestelltem Motor vorgenommen werden (ausgenommen Vergaser- und LeerlaufEinstellung), Zündkerzenstecker vorher abziehen.
- 14 - Rüsten Sie den Abtrieb des Geräts nur mit den Originalausrüstungen des Herstellers aus.
- 15 - Arbeiten Sie nicht mit einem beschädigten, behelfsweise reparierten, falsch montierten oder eigenmächtig umgerüsteten Gerät. Sie dürfen die Sicherheitsvorrichtungen auf keinen Fall abnehmen, beschädigen bzw. unwirksam machen. Verwenden Sie nur die in der Tabelle angegebenen Schneidwerkzeuge.
- 16 - Sämtliche Schilder mit den Gefahrensymbolen und Sicherheitszeichen müssen sich in einwandfreiem Zustand befinden. Bei Beschädigung oder Unleserlichkeit müssen sie rechtzeitig ersetzt werden (Siehe Seite 16-17).
- 17 - Das Gerät darf ausschließlich für die in der Betriebsanleitung angegebenen Zwecke verwendet werden (siehe Seite 25).
- 18 - Die Maschine nicht mit laufendem Motor liegen lassen.
- 19 - Den Motor nicht starten, bevor Motor und Schaft fertig montiert sind.
- 20 - Vor jedem Einsatz alle Vorrichtungen (auch die an der Motorsense vorgesehenen Sicherheitsvorrichtungen) auf korrekte Funktion überprüfen.

- 21 - Reparaturen oder Eingriffe außerhalb der normalen Wartung müssen vom Händler oder von der Vertragswerkstatt durchgeführt werden.
- 22 - Lassen Sie stillgelegte Geräte unbedingt durch Ihren Fachhändler umweltgerecht entsorgen.
- 23 - Geben oder borgen Sie den Freischneider nur Personen, die über Funktionsweise und Gebrauch genauestens informiert sind. Händigen Sie in diesem Fall ebenso die Gebrauchsanleitungen aus.
- 24 - Wenden Sie sich für weitere Auskünfte stets an Ihren Fachhändler.
- 25 - Bewahren Sie dieses Handbuch sorgfältig auf und lesen Sie es vor jeder Inbetriebnahme der Maschine.

**⚠ ACHTUNG**  
 - Verwenden Sie niemals eine Maschine mit fehlerhaften Sicherheitsfunktionen. Die Sicherheitsfunktionen sind aufgrund der in diesem Abschnitt geschilderten Anleitungen einer regelmäßigen Kontrolle und Instandhaltung zu unterziehen. Sollte die Maschine diese Kontrollen nicht bestehen, wenden Sie sich bitte an ein autorisiertes Servicezentrum für die erforderliche Reparatur.  
 - Jeder nicht ausdrücklich in der Anleitung vorgesehene Einsatz der Maschine gilt als bestimmungsfremde Verwendung und stellt als solche eine Gefahr für Personen und Sachen dar.

**⚠ Halten Sie den vorderen Griff der Motorsense beim Betrieb fest in der linken Hand; den hinteren Griff hingegen mit der rechten (Abb.5). Halten Sie die Griffe nie mit überkreuzten Armen. Auch Linkshänder müssen sich an diese Anweisung halten. Überprüfen Sie ob sich keine Körperteile in der Nähe des Schalldämpfers.**

**⚠ VERBRENNUNGSGEFAHR!**

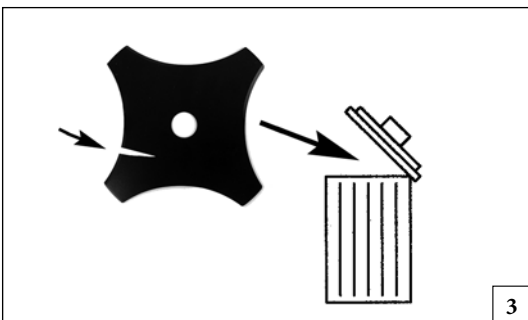
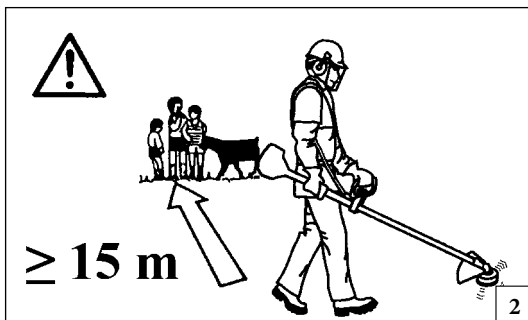
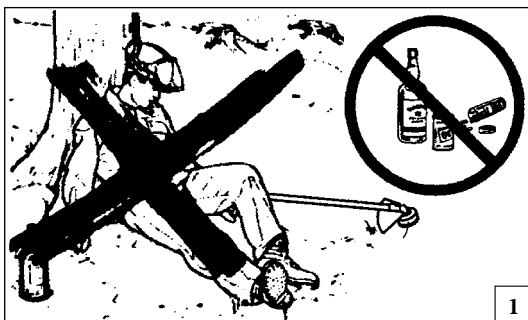

Español

## NORMAS DE SEGURIDAD

**⚠ ATENCION:** La máquina desbrozadora, si se usa bien es un instrumento de trabajo rápido, cómodo y eficaz; si se usa incorrectamente o sin las debidas precauciones puede convertirse en un instrumento peligroso. Para que su trabajo sea siempre placentero y seguro, respete escrupulosamente las normas de seguridad indicadas a continuación en el presente manual.

**⚠ ¡ATENCIÓN!** – El uso de la máquina puede estar limitado por reglamentos nacionales.

- 1 - No utilizar la máquina sin antes instruirse sobre el modo de uso. El operador deberá ejercitarse antes de utilizar la máquina por primera vez.
- 2 - La máquina debe ser utilizada por personas adultas en buenas condiciones físicas e instruidas sobre las normas de uso.
- 3 - No use nunca la desbrozadora cuando esté físicamente cansado o se encuentre bajo el efecto de alcohol, drogas o medicación (Fig. 1).
- 4 - Use ropa apta y artículos de seguridad como botas, pantalones resistentes, guantes, gafas y casco de protección. No use ropa demasiado suelta, más bien adherente, pero cómoda (vea pág. 12-13).
- 5 - No permita que los niños usen la desbrozadora.
- 6 - No permita que otras personas permanezcan en el radio de acción de 15 metros mientras está usando la desbrozadora (Fig. 2).
- 7 - Antes de emplear la desbrozadora controle que el perno de fijación del disco esté bien apretado.
- 8 - La desbrozadora tiene que estar equipada con las herramientas de corte recomendadas por el constructor (vea pág. 45).

- 9 - No use nunca la desbrozadora sin la protección del disco o del cabezal.
- 10 - Antes de poner en marcha el motor controle que el disco gire libremente y que no esté en contacto con cuerpos extraños.
- 11 - Durante el trabajo controle a menudo el disco y para ello pare el motor. Cambie el disco en cuanto aparezcan grietas o roturas (Fig. 3).
- 12 - Utilizar la máquina sólo en lugares bien ventilados; no utilizarla en entornos explosivos o inflamables o en ambientes cerrados (Fig. 4).
- 13 - No realice ninguna operación de mantenimiento con el motor en marcha, ni tampoco toque el disco.
- 14 - Está prohibido aplicar a la toma de fuerza de la máquina dispositivos no suministrados por el fabricante.
- 15 - No trabajar con la máquina dañada, mal reparada, mal montada o modificada arbitrariamente. No quitar, dañar o inutilizar ningún dispositivo de seguridad. Utilizar únicamente los dispositivos de corte que se indican en la tabla.
- 16 - Mantenga todas las etiquetas con las señales de peligro y seguridad en perfectas condiciones. Si alguna se estropea, sustitúyala de inmediato (vea pág. 16-17).
- 17 - No utilice la máquina para una aplicación distinta de las que se indican en el manual (vea pág. 25).
- 18 - No abandonar la máquina en el motor encendido.
- 19 - No ponga en marcha el motor sin haber antes montado el brazo.
- 20 - Controle diariamente la desbrozadora para asegurarse que todos los dispositivos, de seguridad y no, funcionen perfectamente.
- 21 - No efectúe Ud. mismo las operaciones que no sean de mantenimiento normal. Diríjase a talleres autorizados.
- 22 - Cuando la máquina se retire del uso, no abandonarla

en el medio ambiente; entregarla al revendedor.

- 23 - Entregar o prestar la desbrozadora sólo a personas expertas y conocedoras del funcionamiento y del uso correcto de la máquina. Entregar también el manual de instrucciones de uso, cuya lectura es necesaria antes de comenzar el trabajo.
- 24 - Dirigirse siempre a su vendedor para cualquier otra aclaración o intervención prioritaria.
- 25 - Conservar cuidadosamente el presente manual de instrucciones y consultarlo en cada ocasión en que la máquina sea utilizada.

**⚠ ATENCIÓN**

- No utilice nunca una máquina que tenga algún dispositivo de seguridad defectuoso. Controle y mantenga eficaces los dispositivos de seguridad como se indica en esta sección. Si encuentra algún dispositivo averiado, haga reparar la máquina en un centro de asistencia autorizado.
- Todo uso de la máquina distinto de los indicados expresamente en el manual debe considerarse impropio y, como tal, fuente potencial de daños personales y materiales.

**⚠ Con el motor en movimiento, sujetar siempre fuertemente la empuñadura anterior con la mano izquierda y la posterior con la mano derecha (Fig.5). No entrecruce los brazos para agarrar las empuñaduras. Estas instrucciones también deberán ser respetadas por las personas zurdas. Verificar que todas las partes del cuerpo estén alejadas del silenciador.**

**⚠ PELIGRO DE ABRASIÓN!**

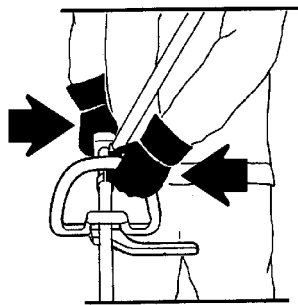

5

Slovensky

## PRAVIDLÁ BEZPEČNOSTI

**⚠ UPOZORNENIE - Ak je krovinorez správne používaný, je rýchlym pomocníkom a pohodlným a účinným nástrojom. Pokiaľ je používaný nesprávne alebo bez správnych pravidiel bezpečnosti, môže sa stať nebezpečným nástrojom. Aby bola vaša práca vždy príjemná a bezpečná, dodržujte vždy prísne bezpečnostné pravidlá, ktoré sú uvedené v tomto návode na použitie.**

**⚠ UPOZORNENIE! - Používanie prístroja môžu obmedzovať vnútroštátne predpisy.**

- 1 - Stroj nepoužívajte skôr, kým sa podrobne neoboznámate s jeho obsluhou. Začiatocníci by si mali pred prácou obsluhu stroja vyskúšať.
- 2 - Stroj smú používať iba dospelé osoby, v dobrom fyzickom stave, ktoré sú oboznámené s jeho obsluhou v rozsahu tohto návodu.
- 3 - Nepoužívajte krovinorez, keď ste unavení alebo pod vplyvom alkoholu, drog, iných, omamných látok alebo liekov (Obr. 1).
- 4 - Noste vhodný ochranný odev a aj iné ochranné prostriedky, ako čiapky, hrubé nohavice, rukavice, slúchadlá a protiúrazovú prilbu. Noste priliehavé, ale pohodlné oblečenie (pozrite ods. 12-13).
- 5 - Nedovoľte používať krovinorez deťom.
- 6 - Nedovoľte iným osobám, aby sa zdržiavali v okruhu 15 metrov od krovinorezu počas jeho používania (Obr. 2).
- 7 - Pred použitím krovinorezu skontrolujte, či je upevňovacia skrutka kotúča dobre utiahnutá.
- 8 - Krovinorez musí byť vybavený reznými nástrojmi, ktoré sú odporúčané výrobcom (pozri str. 45).

- 9 - Nepoužívajte krovinorez bez ochranného štítu kotúča alebo hlavy.
- 10 - Pred naštartovaním motora sa ubezpečte, či sa kotúč voľne točí a či nie je v kontakte s cudzími predmetmi.
- 11 - Počas práce kotúč často kontrolujte zastavením motora. V prípade výskytu trhlín alebo prasklín kotúč okamžite vymeňte (Obr. 3).
- 12 - Stroj používajte iba na dobre vetraných miestach, nepoužívajte ho vo výbušnom alebo horľavom prostredí ani v uzavretých priestoroch (Obr. 4).
- 13 - Ak je motor spustený, nerobte žiadnu údržbu ani nechytajte kotúč.
- 14 - Na pohon stroja sa nesmie namontovať žiadne zariadenie, ak ho neodporučil výrobca.
- 15 - Nepracujte s poškodeným, zle opraveným, nesprávne zmontovaným alebo ináč upraveným strojom. Neodstraňujte, nepoškodzujte a nevyraďujte žiadne bezpečnostné zariadenie. Používajte iba rezacie zariadenia uvedené v tabuľke.
- 16 - Všetky štítky a nálepky s výstražnou signalizáciou udržiavajte v dokonalom stave. V prípade poškodenia alebo opotrebovania ich treba včas vymeniť (pozrite ods. 16-17).
- 17 - Stroj nepoužívajte na iné účely ako sú uvedené v návode (pozrite ods. 25).
- 18 - Stroj nenechávajte bez dozoru, ak je zapnutý jeho motor.
- 19 - Motor neštartujte ak nie je krovinorez kompletne zložený.
- 20 - Vždy pred každým začatím práce kontrolujte krovinorez, aby ste sa ubezpečili, či je každá súčiastka, bezpečnostné zariadenie úplne funkčné a skrutkové spoje sú dotiahnuté.

- 21 - Nevykonávajte zásahy alebo opravy, ktoré nie sú súčasťou normálnej údržby. V takomto prípade sa radšej obráťte na autorizovaný servis.
- 22 - V prípade, že stroj budete musieť vyradiť, nevyhadzujte ho voľne, ale odovzdajte ho v predajni, kde ste ho kúpili alebo v zbernom stredisku.
- 23 - Vyžinač odovzdajte alebo požičiavajte len skúseným osobám, ktoré sú oboznámené s jeho obsluhou. Stroj odovzdajte ďalším používateľom aj s návodom na používanie, aby si ho mohli pred použitím prečítať.
- 24 - V prípade potreby akéhokoľvek ďalšieho objasnenia alebo zásahu sa vždy sa obráťte na vášho.
- 25 - Tento návod starostlivo uschovajte a pred každým použitím píly ho konzultujte.

**⚠ POZOR**

- **Jednotku nikdy nepoužívajte s poškodenými bezpečnostnými funkciami. Bezpečnostné zariadenia musíte kontrolovať a udržiavať podľa pokynov uvedených v tejto časti. Ak stroj nezodpovedá podmienkam podľa pokynov kontroly, zavolajte servis a dajte stroj opraviť.**
- **Akékoľvek používanie stroja, ktoré nie je vyslovene uvedené v návode, sa musí považovať za nevhodné používanie, teda za zdroj rizika pre osoby a majetok.**

**⚠ Pokiaľ motor beží, držte vždy prednú rukoväť pevne ľavou rukou a zadnú rukoväť pravou rukou (Obr.5). Pri uchopení rukoväte nikdy neprekrížujte ramená. Tieto predpisy musia dodržiavať aj ľaváci. Skontrolujte, či sú všetky časti tela vzdialené od tlmieča výfuku.**

**⚠ HROZÍ NEBEZPEČENSTVO POPÁLENIA!**



1



2



Size 41 p.n. 001001079A  
 Size 42 p.n. 001001080A  
 Size 43 p.n. 001001081A  
 Size 44 p.n. 001001082A  
 Size 45 p.n. 001001083A

3

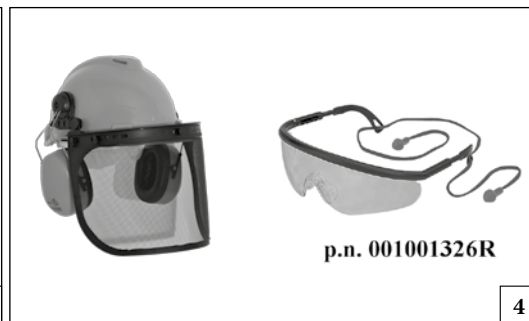

p.n. 001001326R

4

Italiano

English

Français

**ABBIGLIAMENTO PROTETTIVO DI SICUREZZA**

**SAFETY PROTECTIVE CLOTHING**

**VÊTEMENTS DE PROTECTION**

Quando si lavora con il decespugliatore usare sempre un abbigliamento protettivo di sicurezza omologato. L'uso dell'abbigliamento protettivo non elimina i rischi di lesione, ma riduce gli effetti del danno in caso di incidente. Fatevi consigliare dal vostro rivenditore di fiducia per la scelta dell'abbigliamento adeguato.

L'abbigliamento deve essere adatto e non d'impaccio. Indossare un abito aderente protettivo. **La giacca (Fig.1) e la salopette (Fig.2) di protezione sono l'ideale.** Non portare abiti, sciarpe, cravatte o monili che potrebbero impigliarsi nella sterpaglia. Raccogliere i capelli lunghi e proteggerli (per esempio con un foulard, un berretto, un casco, ecc.)

**Indossare scarpe di sicurezza munite di soles antidrucciolo e puntali d'acciaio (Fig.3).**

**Indossare gli occhiali o la visiera protettivi (Fig.4-5)!**

**Applicare protezioni dai rumori; per esempio le cuffie (Fig.6) o i tappi.** L'uso delle protezioni per l'udito richiede maggior attenzione e prudenza, perché la percezione di segnali acustici di pericolo (grida, allarmi, ecc.) è limitata.

**Calzare guanti (Fig.7) che permettano il massimo assorbimento delle vibrazioni.**

While working with the brushcutter, always use safety protective approved clothing. The use of protective clothing does not eliminate injury risks, but reduces the injury effects in case of accident. Consult your trusted supplier to choose an adequate equipment.

The clothing must be proper and not an obstacle. Wear adherent protective clothing. **Protective jackets (Fig.1) and dungarees (Fig.2) are ideal.** Do not wear clothes, scarfs, ties or bracelets that can stuck into twigs. Tie up and protect long hair (example with foulards, caps, helmets, etc.).

**Safety shoes having skid-proof sole and anti-piercing insert (Fig.3).**

**Wear protective goggles or face screens (Fig.4-5)!**

**Use protections against noises; for example noise reduction ear guards (Fig.6) or earplugs.** The use of protections for the ear requests much more attention and caution, because the perception of danger audio signals (screamings, alarms, etc.) is limited.

**Wear gloves (Fig.7) that permit the maximum absorption of vibrations.**

Toujours porter des vêtements de protection homologués pour utiliser une débroussailleuse. Le port de vêtements de protection n'élimine pas les risques de blessure mais il peut en réduire les effets en cas d'accident. Demandez conseil à votre revendeur habituel pour choisir le vêtement qui répond le mieux à vos exigences.

Assurez-vous que le vêtement choisi ne gêne pas les mouvements. Portez un vêtement de protection près du corps. **La veste (Fig. 1) et la salopette (Fig. 2) de protection sont l'idéal.** Ne portez pas de vêtements, écharpes, cravates ou bijoux qui risqueraient de s'accrocher dans les buissons. Nouez les cheveux longs et protégez-les (par exemple avec un foulard, un béret, un casque, etc...).

**Portez des chaussures de protection avec semelles antiglisse et pointes en acier (Fig. 3).**

**Portez des lunettes ou une visière de protection (Fig. 4-5)!**

**Utilisez des dispositifs protégeant contre les émissions sonores; casque (Fig. 6) ou boules dans les oreilles.** Rappelez-vous d'être extrêmement prudents lorsque vous utilisez ce genre de protection car la perception des signaux acoustiques de danger (cris, alarmes, etc...) est réduite.

**Portez des gants (Fig. 7) qui absorbent le plus possible les vibrations.**



p.n. 001000939A



p.n. 001000940A

5



p.n. 001000835

6



7

Deutsch

Español

Slovensky

## SICHERHEITS-/SCHUTZKLEIDUNG

Bei der Arbeit mit dem Freischneider muss der Bediener daher immer zugelassene Sicherheits-/Schutzkleidung tragen. Durch die Benutzung der Schutzkleidung wird die Verletzungsgefahr zwar nicht beseitigt, aber die Auswirkungen des Schadens im Falle eines Unfalls reduziert. Ihr Fachhändler berät Sie gern bei der Wahl der richtigen Schutzkleidung.

Die Kleidung muss geeignet sein und darf die Arbeit nicht behindern. Tragen Sie anliegende Schutzkleidung. **Die Jacke (Abb.1) und die Schutzlatzhose (Abb.2) von sind ideal.** Tragen Sie keine Kleider, Schals, Krawatten oder Schmuckstücke, die sich im Gestrüpp verfangen könnten. Binden Sie langes Haar zusammen und schützen Sie es (zum Beispiel mit einem Schal, einer Mütze, einem Helm usw.)

**Tragen Sie Sicherheitsschuhe mit rutschfesten Sohlen und Stahlkappen (Abb.3).**

**Benutzen Sie die Schutzbrille oder das Schutzvisier (Abb. 4-5)!**

**Benutzen Sie einen Gehörschutz; zum Beispiel den Gehörschutz mit Bügel (Abb.6) oder die Gehörschutzstöpsel.** Die Verwendung eines Gehörschutzes erfordert erhöhte Aufmerksamkeit und Vorsicht, denn die Wahrnehmung akustischer Warnsignale (Rufe, Alarme usw.) wird dadurch eingeschränkt.

**Tragen Sie Handschuhe (Abb.7), mit denen die Vibrationen maximal gedämpft werden.**

## INDUMENTOS DE SEGURIDAD

Para trabajar con la desbrozadora, colocarse siempre indumentos de seguridad homologados. El uso de elementos de seguridad no elimina los riesgos de lesiones pero reduce los daños en caso de accidente. Consultar con el vendedor de la máquina sobre los indumentos adecuados.

La ropa debe ser cumplir su función de protección y ser cómoda. Utilizar ropa adherente y protectora. **La chaqueta (Fig. 1) y el peto (Fig. 2) de protección son ideales.** No llevar ropa, bufandas, corbatas o adornos que puedan ser atrapados por la maleza. Recogerse el cabello largo y cubrirse, por ejemplo con un pañuelo, una gorra o un casco.

**Utilizar zapatos de seguridad con suela antideslizante y punteras de acero (Fig. 3).**

**¡Utilizar siempre las gafas o la visera de protección! (Fig. 4-5)**

**Emplear elementos de protección contra el ruido, como auriculares (Fig. 6) o tapones.** El uso de las protecciones para el oído exige mayor atención y prudencia porque se reduce la percepción de las señales sonoras de peligro (gritos, alarmas, etc.).

**Ponerse guantes (Fig. 7) que absorban el máximo posible las vibraciones.**

## OCHRANNÝ BEZPEČNOSTNÝ ODEV

Pri práci s krovínorezom/vyžínačom používajte vždy homologizovaný bezpečnostný ochranný odev. Použitím ochranného odevu sa neodstráni nebezpečenstvo úrazu, ale v prípade nehody zníži jeho dôsledky. Pri výbere vhodného odevu si nechajte poradiť svojím predajcom.

Odev musí byť vhodný k danej práci ale pritom pohodlný. Noste priliehavý ochranný odev. **Ideálny pracovný odev je bunda (Obr. 1) a pracovné nohavice (Obr. 2).** Nenoste odevy, šály, kravaty alebo prívesky, ktoré by sa mohli zachytiť o konáre, kríky a pod. Ak máte dlhé vlasy, dajte ich do gumičky a zakryte ich (napr. šatkou, čiapkou, prilbou, a pod.).

**Noste ochranné topánky alebo čižmy vybavené protišmykovou podrážkou a oceľovými špičkami (Obr. 3).**

**Používajte ochranné okuliare alebo ochranný štít na tvár (Obr. 4-5)!**

**Používajte chrániče proti hluku, napr. slúchadlá (Obr. 6) alebo ušné tampóny.** Používanie pomôcok na ochranu sluchu vyžaduje väčšiu pozornosť a opatrnosť, pretože pracovník horšie vníma výstražné zvukové signály (krik, zvukové výstrahy a pod.).

**Používajte rukavice (Obr. 7), ktoré umožňujú maximálne pohltenie vibrácií.**

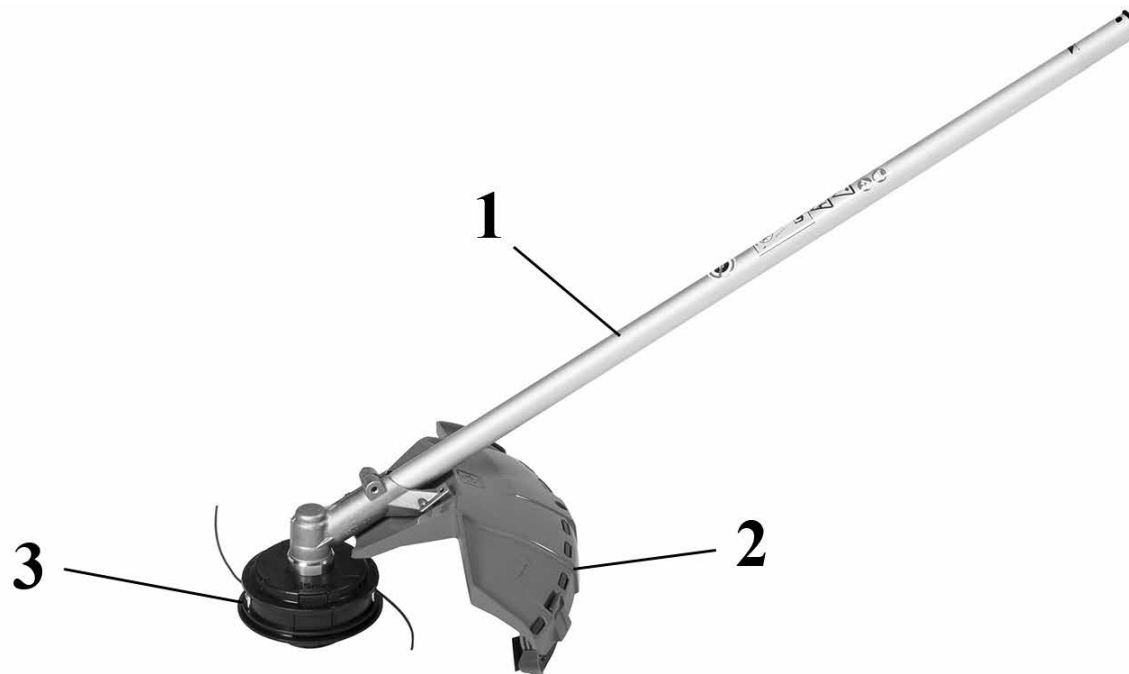

**I COMPONENTI DEL DECESPUGLIATORE**

- 1 - Tubo di trasmissione
- 2 - Protezione avvolgente di sicurezza
- 3 - Testina a fili di nylon

**GB BRUSH CUTTER COMPONENTS**

- 1 - Shaft arm
- 2 - Curved guard
- 3 - Nylon line head

**F COMPOSANT DE LA DEBROUSSAILLEUSE**

- 1 - Tuyau de transmission
- 2 - Protection de sécurité
- 3 - Tête a fils de nylon

**D BAUTEILE DER MOTORSENSE**

- 1 - Schaft
- 2 - Schneidschutzvorrichtung
- 3 - 2-faden Nylonkopf

**E COMPONENTES DE LA DESBROZADORA**

- 1 - Tubo de transmisión
- 2 - Protección
- 3 - Cabezal con hilos de nylon

**SK ČASTI KROVINOREZU/VYŽÍNAČA**

- 1 - Rúrka hriadeľa
- 2 - Ochranný štít
- 3 - Rezný/kosiaci nástroj

NOTE:

**I** SPIEGAZIONE SIMBOLI E AVVERTENZE DI SICUREZZA

**GB** EXPLANATION OF SYMBOLS AND SAFETY WARNINGS

**F** EXPLICATION DES SYMBOLES ET REGLES DE SECURITE

**D** ERLÄUTERUNG DER SYMBOLE-UND SICHERHEITSHINWEISE

**E** EXPLICACION SIMBOLOS Y ADVERTENCIAS DE SEGURIDAD

**SK** VYSVETLIVKY A BEZPEČNOSTNÉ UPOZORNENIA

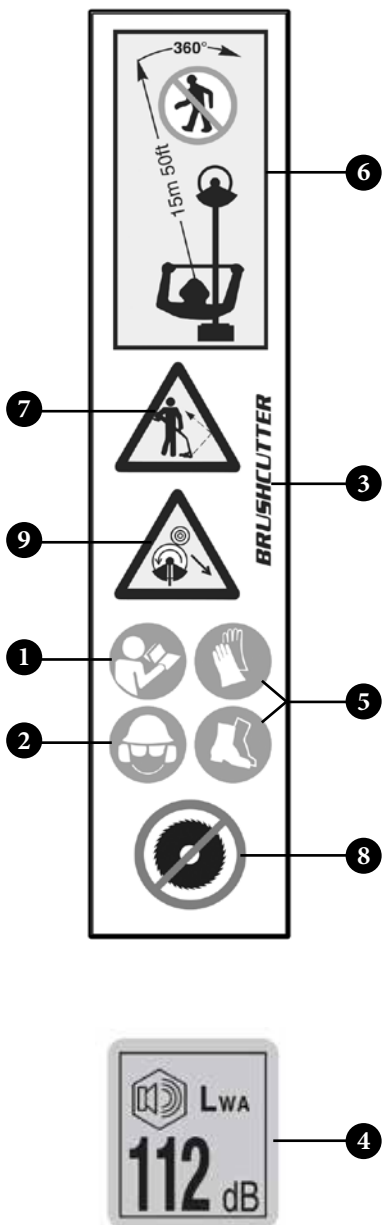

- I**
- 1 - Leggere il libretto uso e manutenzione prima di utilizzare questa macchina.
  - 2 - Indossare casco, occhiali e cuffie di protezione.
  - 3 - Tipo di macchina: **DECESPUGLIATORE**
  - 4 - Livello di potenza acustica garantita.
  - 5 - Portare calzature di protezione e guanti.
  - 6 - Tenere persone lontane 15 m.
  - 7 - Prestare attenzione al lancio di oggetti.
  - 8 - È vietato l'utilizzo del decespugliatore con il disco da legno.
  - 9 - Fare particolare attenzione al fenomeno del contraccolpo. Può essere pericoloso.

- GB**
- 1 - Read operator's instruction book before operating this machine.
  - 2 - Wear head, eye and ear protection.
  - 3 - Type of machine: **BRUSHCUTTER**.
  - 4 - Guaranteed sound power level.
  - 5 - Wear strong boots and gloves.
  - 6 - Keep bystanders away 15 m.
  - 7 - Be aware that objects can be thrown.
  - 8 - Do not use the brushcutter with the wood cutting disk.
  - 9 - Warning! Kickback it's danger.

- F**
- 1 - Lire le manuel avant d'utiliser cette machine.
  - 2 - Porter casque, visière et protège-oreilles.
  - 3 - Type de machine: **DÉBROUSSAILLEUSE**.
  - 4 - Niveau de puissance acoustique garanti.
  - 5 - Porter chaussures de protection et gants.
  - 6 - Personne doit approcher à moins de 15 m.
  - 7 - Prêter d'attention au lancement d'objets.
  - 8 - L'utilisation de la débroussailleuse avec le disque en bois est interdite.
  - 9 - Portez une attention particulière aux phénomènes de rebond.

- D**
- 1 - Betriebsanleitung vor der Inbetriebnahme lesen.
  - 2 - Immer Helm, Schutzbrille und Geräuschschutz tragen.
  - 3 - Gerät: **FREISCHNEIDER**.
  - 4 - Garantierter akustischer Schalleistungspegel.
  - 5 - Dieses Symbol bedeutet einen Warnhinweis.
  - 6 - Keine andere Person soll sich im Umkreis von 15 m aufhalten.
  - 7 - Vorsicht, auf aufspritzende Steine usw. achten.
  - 8 - Die Verwendung des Motorsense mit dem Holzschneideblatt ist verboten.
  - 9 - Achtung! Vorsicht Rückschlaggefahr.

- E**
- 1 - Antes de utilizar esta maquina, leer el manual de instrucciones.
  - 2 - Llevar casco, gafas y auriculares de proteccion.
  - 3 - Tipo de máquina: **DESBROZADORA**.
  - 4 - Nivel de potencia acústica garantizado.
  - 5 - Este símbolo indica Advertencia y Precaución.
  - 6 - La gente a más de 15 m.
  - 7 - ¡Atención! Posible expulsión de objetos.
  - 8 - Se prohíbe utilizar la desbrozadora con el disco para madera.
  - 9 - ¡Atencion! Advertencia sobre el peligro de sacudida.

- SK**
- 1 - Pred prácou s týmto prístrojom si prečítajte návod na použitie a údržbu.
  - 2 - Používajte ochrannú prilbu, okuliare a slúchadlá
  - 3 - Druh stroja: **STRUNOVÁ KOSAČKA**
  - 4 - Zaručená hladina akustického výkonu
  - 5 - Používajte ochrannú obuv a rukavice.
  - 6 - Udržujte min. vzdialenosť 15 m od okolostojacich.
  - 7 - Pozor na odmrštené predmety.
  - 8 - Použitie krovinorezu/vyžínača s kotúčom na drevo je zakázané.
  - 9 - Mimoriadnu pozornosť venujte spätnému vrhu. Môže byť veľmi nebezpečný.



**I** SPIEGAZIONE SIMBOLI E AVVERTENZE DI SICUREZZA

**GB** EXPLANATION OF SYMBOLS AND SAFETY WARNINGS

**F** EXPLICATION DES SYMBOLES ET REGLES DE SECURITE

**D** ERLÄUTERUNG DER SYMBOLE-UND SICHERHEITSHINWEISE

**E** EXPLICACION SIMBOLOS Y ADVERTENCIAS DE SEGURIDAD

**SK** VYSVETLIVKY A BEZPEČNOSTNÉ UPOZORNENIA



**I** 10 - Numero di serie.  
11 - Marchio CE di conformità.  
12 - Anno di fabbricazione.

**D** 10 - Seriennummer.  
11 - CE-Zeichen.  
12 - Baujahr.

**GB** 10 - Serial number.  
11 - CE conformity marking.  
12 - Year of manufacture.

**E** 10 - Número de serie.  
11 - Marcha CE de conformidad.  
12 - Año de fabricación.

**F** 10 - Numéro de série.  
11 - Label CE de conformité.  
12 - Année de construction.

**SK** 10 - Číslo série.  
11 - Značka zhody CE.  
12 - Rok výroby.

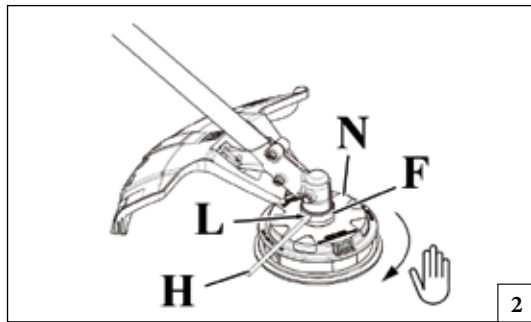
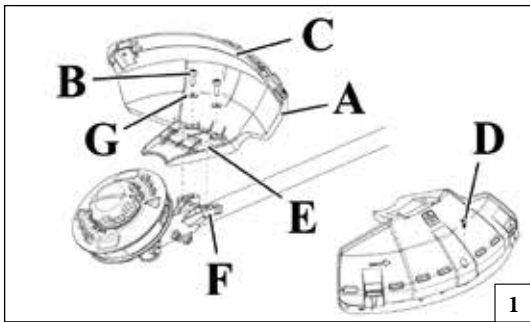

Italiano	English	Français
<p align="center"><b>ASSEMBLAGGIO</b></p>	<p align="center"><b>ASSEMBLY</b></p>	<p align="center"><b>ASSEMBLAGE</b></p>
<p><b>MONTAGGIO PROTEZIONE SICUREZZA (Fig. 1)</b></p> <ul style="list-style-type: none"> <li>- Inserire i due perni (E) della protezione, nei fori (F).</li> <li>- Fissare la protezione (A) al tubo di trasmissione tramite le viti (B), in una posizione che permetta di lavorare in sicurezza.</li> </ul> <p><b>NOTA: utilizzare la protezione (C) solamente con la testina a fili di nylon. La protezione (C) deve essere fissata con la vite (D) alla protezione (A).</b></p> <p><b>⚠ ATTENZIONE:</b> La protezione di cui è dotato il decespugliatore potrebbe non essere sufficiente a proteggere l'operatore da tutti i corpi estranei (ghiaia, vetro, fili ecc.) lanciati dalla rotazione dell'apparato di taglio. Gli oggetti così lanciati possono rimbalzare e colpire l'operatore.</p> <p><b>⚠ ATTENZIONE:</b> Sostituire immediatamente le protezioni se sono rotte o danneggiate; non tentare mai di montarle in posizione errata.</p> <p><b>MONTAGGIO TESTINA A FILI DI NYLON (Fig. 2)</b></p> <p>Inserire la flangia superiore (F). Inserire il perno fermo testina (H) nell'apposito foro (L) ed avvitare in senso antiorario la testina (N) con la sola forza delle mani.</p>	<p><b>FITTING THE SAFETY GUARD (Fig.1)</b></p> <ul style="list-style-type: none"> <li>- Insert the two pins (E) of the cutting attachment guard, in the holes (F).</li> <li>- Fit the blade guard (A) to the shaft arm with screws in a position allowing the operator to work safely (B).</li> </ul> <p><b>NOTE: use the guard (C) only with nylon head. Secure the guard (C) to the protection (A) by means of the screw (D).</b></p> <p><b>⚠ WARNING:</b> The deflector provided with your brush cutter may not protect the operator from all foreign objects (gravel, glass, wire, etc.) thrown by the rotating cutting attachment. Thrown objects may also ricochet and strike the operator.</p> <p><b>⚠ WARNING:</b> Immediately replace a broken or damaged guard; never try to mount the guard in incorrect position.</p> <p><b>FITTING THE NYLON LINE HEAD (Fig. 2)</b></p> <p>Put the upper (F) flange in place. Put the head fixing pin (H) in the appropriate hole (L) and tighten the head (N) anti-clockwise by hand.</p>	<p><b>MONTAGE PROTECTION-SECURITE (Fig. 1)</b></p> <ul style="list-style-type: none"> <li>- Insérer les deux axes (E) de la protection dans les orifices (F).</li> <li>- Fixer la protection (A) au tuyau de transmission à l'aide des vis (B) en position telle à vous permettre de travailler en toute sécurité.</li> </ul> <p><b>NOTE: utiliser la protection (C) seulement avec la tête fil nylon. Le protecteur (C) doit être fixé sur le carter de protection (A) au moyen de la vis (D).</b></p> <p><b>⚠ AVERTISSEMENT :</b> Le déflecteur fourni avec la débroussailleuse peut ne pas protéger totalement l'utilisateur des différents objets (gravier, verre, câbles, etc.) susceptibles d'être projetés par l'outil de coupe en mouvement. Les objets projetés peuvent aussi ricocher et blesser l'utilisateur.</p> <p><b>⚠ AVERTISSEMENT:</b> Remplacez immédiatement toute protection cassée ou endommagée ; ne tentez jamais de monter la protection dans une position autre que la sienne.</p> <p><b>MONTAGE DE LA TETE AUX FILS DE NYLON (Fig. 2)</b></p> <p>Enfilez la bride supérieure (F). Enfilez le goujon qui va bloquer la tête (H) dans son orifice (L) et vissez à la main, dans le sens contraire des aiguilles d'une montre, la tête (N).</p>

Deutsch	Español	Slovensky
MONTAGE	MONTAJE	MONTÁŽ
<p><b>MONTAGE DER SCHNEIDSCHUTZVORRICHTUNG (Abb. 1)</b></p> <ul style="list-style-type: none"> <li>- Die beiden Stifte (E) des Schutzes in die Bohrungen (F) einführen.</li> <li>- Die kunststoff- oder Stahlschutzvorrichtung (A) mittels Schrauben (B) am Schaft befestigen.</li> </ul> <p><b>ANMERKUNG: Schutzeinsatz (C) nur mit Nylonfedenkopf verwenden. Die Schutzverkleidung (C) muss mit der Schraube (D) an der Schutzverkleidung (A) befestigt werden.</b></p> <p><b>⚠ VORSICHT:</b> Der mit dem Freischneider mitgelieferte Abweiser schützt den Bediener nicht zwangsläufig vor allen Gegenständen (Kies, Glas, Drahtstücke usw.), die vom Schneidvorsatz umhergeschleudert werden. Aufgewirbelte Gegenstände können auch abprallen und den Bediener treffen.</p> <p><b>⚠ VORSICHT:</b> Ersetzen Sie eine gebrochene oder beschädigte Schutzabdeckung sofort; versuchen Sie niemals, die Abdeckung an einer falschen Position zu befestigen.</p> <p><b>MONTAGE DES NYLONFADENKOPFS (Abb.2)</b></p> <p>Den oberen Flansch (F) im vorgesehenen Nabensitz einsetzen. Den Arretierstift (H) in die vorgesehene Bohrung (L) einsetzen und den Nylonfadenkopf (N) nur von Hand entgegen Uhrzeigersinn festschrauben.</p>	<p><b>MONTAJE DE LA PROTECCION DE SEGURIDAD (Fig. 1)</b></p> <ul style="list-style-type: none"> <li>- Coloque los dos pernos (E) de la protección en los orificios (F).</li> <li>- Fije la protección (A) al tubo de transmisión, por medio de los tornillos (B) en una posición tal que permita trabajar con seguridad.</li> </ul> <p><b>⚠ ADVERTENCIA:</b> Es posible que el deflector que incorpora la desbrozadora no pueda proteger al operador de todos los objetos extraños (grava, vidrio, alambre, etc.) que salen despedidos cuando el accesorio de corte gira. Esos objetos pueden rebotar y golpear al operador.</p> <p><b>⚠ ADVERTENCIA:</b> Sustituya de inmediato un protector dañado o roto; jamás intente montar el protector en otra posición que no sea la correcta.</p> <p><b>MONTAJE DEL CABEZAL DE HILOS DE NYLON (Fig. 2)</b></p> <p>Introduzca la arandela superior (F). Ponga el perno que bloquea el cabezal (H) en el orificio correspondiente (L) y atornille el cabezal (N) en sentido antihorario ajustándolo con la sola fuerza de las manos.</p>	<p><b>MONTÁŽ OCHRANNÉHO ŠTÍTU (Obr. 1)</b></p> <ul style="list-style-type: none"> <li>- Vsuňte dva ochranné čapy (E) do otvorov (F).</li> <li>- Pripevnite štít (A) k rúrke hriadeľa pomocou skrutiek (B) v postoji, ktorý umožňuje bezpečnú prácu.</li> </ul> <p><b>POZNÁMKA: používajte nástavec štítu (C) iba pri použití strunovej kosiacej hlavice. Nástavec štítu (C) musí byť upevnený pomocou skrutky (D) ku krytu (A).</b></p> <p><b>⚠ POZOR:</b> Štít, ktorým je krovinorez/vyžínač vybavený nemusí ochrániť obsluhujúceho pracovníka od cudzích predmetov (štrk, sklo, drôty a pod.) odmrštených rotujúcim rezným/kosiacim nástrojom. Odmrštené predmety môžu nárazom zraniť nielen osoby, ale aj zvieratá, alebo spôsobiť škody na majetku.</p> <p><b>⚠ POZOR:</b> Poškodené, alebo zlomené ochranné štíty okamžite vymeňte; nikdy sa nepokúšajte namontovať štít v nesprávnej polohe.</p> <p><b>MONTÁŽ HLAVICE Z NYLONOVÝCH VLÁKIEN (Obr. 2)</b></p> <p>Nasajte horný unášač (F). Vložte čap hlavice (H) do príslušného otvoru (L) a dotiahnite hlavicu (N) rukou proti smeru hodinových ručičiek</p>

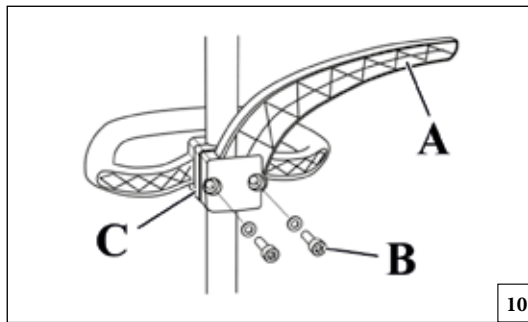
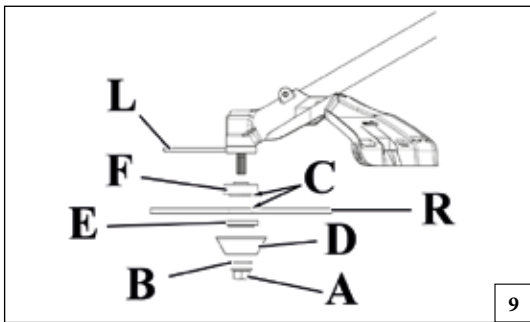

Italiano	English	Français
<p align="center"><b>ASSEMBLAGGIO</b></p>	<p align="center"><b>ASSEMBLY</b></p>	<p align="center"><b>ASSEMBLAGE</b></p>
<p><b>MONTAGGIO DISCO (Fig. 9)</b> Svitare in senso orario il bullone (A); togliere la rondella (B), la coppa (D) e la flangia inferiore (E). Montare il disco (R) sulla flangia superiore (F) assicurandosi del giusto senso di rotazione. Montare la flangia inferiore (E), la coppa (D), la rondella (B) ed avvitare il bullone (A) in senso antiorario. Inserire il perno in dotazione nell'apposito foro (L) per bloccare il disco e permettere il serraggio del bullone (A, Fig. 9) a 2.5 kgm (25 Nm).</p> <p><b>⚠ ATTENZIONE - Il collare (vedi frecce C, Fig.9) deve posizionarsi nel foro di montaggio del disco.</b></p> <p><b>⚠ ATTENZIONE!</b>- Non è previsto l'utilizzo di queste macchine con il disco da legno (22-60-80 denti) e relativa protezione metallica.</p> <p><b>⚠ ATTENZIONE:</b> Per ridurre il rischio di lesioni gravi, non utilizzare mai cavi o fili con anima in metallo o altro materiale al posto dei fili di taglio in nylon. I cavi o i fili metallici perderebbero frammenti ad alta velocità che potrebbero colpire l'operatore o gli astanti.</p> <p><b>⚠ ATTENZIONE:</b> Dopo l'uso, la coppia conica può essere molto calda; indossare sempre guanti protettivi durante le operazioni di manutenzione.</p> <p><b>MONTAGGIO BARRIERA DI SICUREZZA (Fig. 10)</b> Quando si utilizza il disco anziché la testina a fili di nylon è necessario montare la "barriera di sicurezza". Fissare la barriera (A) sotto l'attacco (C) impugnatura (Fig. 10) tramite le viti (B), avendo l'accortezza di verificare che la "barriera di sicurezza" stessa risulti sul lato sinistro del decespugliatore.</p> <p><b>⚠ ATTENZIONE:</b> Assicurarsi che tutti i componenti del decespugliatore siano ben collegati e le viti serrate.</p>	<p><b>FITTING THE DISK (Fig. 9)</b> Loosen the bolt (A) clockwise; remove washer (B), cup (D) and lower flange (E). Fix the blade (R) onto the upper flange (F) making sure that the rotation direction is correct. Fix the lower flange (E), the cup (D), the washer (B) and tighten bolt (A) anti-clockwise. Put the pin provided in the appropriate hole (L) to block the blade and allow the bolt (A, Fig. 9) to be tightened to 2.5 kgm (25 Nm).</p> <p><b>⚠ WARNING - Collar (see arrows C, Fig.9) must locate in blade's mounting hole.</b></p> <p><b>⚠ WARNING!</b> This machine is not suitable for use with disc for wood (22-60-80 teeth) and relevant metal guard.</p> <p><b>⚠ WARNING:</b> To reduce the risk of serious injury, never use wire or metal-reinforced line or other material in place of the nylon cutting lines. Pieces of wire could break off and be thrown at high speed toward the operator or bystanders.</p> <p><b>⚠ WARNING:</b> After use, the bevel gear may be very hot, always wear protective gloves when performing maintenance.</p> <p><b>ASSEMBLING THE SAFETY BOOM (Fig. 10)</b> When using the disc instead of nylon line head, it is necessary to set up the "safety boom". Fix the boom (A) under the attachment (C) of handle (Fig. 10) by means of the screws (B). Taking care to verify the "safety boom" being on the left side of the brushcutter.</p> <p><b>⚠ WARNING:</b> Make sure that all components are connected properly and all screws tightened.</p>	<p><b>MONTAGE DU DISQUE (Fig. 9)</b> Dévissez le boulon dans le sens des aiguilles d'une montre (A); otez la rondelle (B), le carter (D) et la bride inférieure (E). Montez le disque (R) sur la bride supérieure (F), en vérifiant le bon sens de rotation. Montez la bride inférieure (E), le carter (D), la rondelle (B) et vissez le boulon (A) dans le sens contraire des aiguilles d'une montre. Enfilez le goujon en dotation dans le trou approprié (L) pour pouvoir bloquer le disque et serrer le boulon (A, Fig. 9) à 2.5 kgm (25 Nm).</p> <p><b>⚠ ATTENTION - Installer le collier (voir flèches C, Fig.9) dans l'orifice de montage du disque.</b></p> <p><b>⚠ ATTENTION!</b> Ce machine n'est pas destinée à un usage avec disques à bois (22-60-80 dents), et la protection métallique relative.</p> <p><b>⚠ AVERTISSEMENT :</b> Pour réduire le risque de blessures graves, n'utilisez jamais de fil câblé ou à renfort métallique ou tout autre matériau à la place du fil de coupe en nylon. Les fils câblés peuvent se rompre et être projetés à grande vitesse en direction de l'utilisateur ou de passants.</p> <p><b>⚠ AVERTISSEMENT :</b> Le pignon, conique peut devenir très chaud après l'utilisation de la machine, il convient donc de toujours porter des gants de protection avant toute intervention.</p> <p><b>MONTAGE DE LA BARRIÈRE DE SÉCURITÉ (Fig. 10)</b> En utilisant le disque à la place de la tête nylon, il est nécessaire de monter la "barrière de sécurité". Fixer la barrière (A) sous le support (C) de la poignée (Fig. 10) au moyen des vis (B), en prenant bien soin de vérifier que la "barrière de sécurité" même soit du côté gauche de la débroussailleuse.</p> <p><b>⚠ ATTENTION:</b> Veillez à ce que tous les composants soient bien reliés et les vis serrées.</p>

--	--	--	--



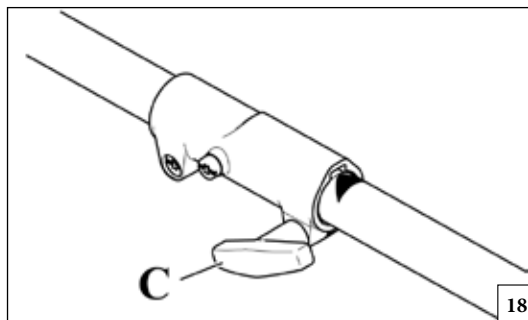
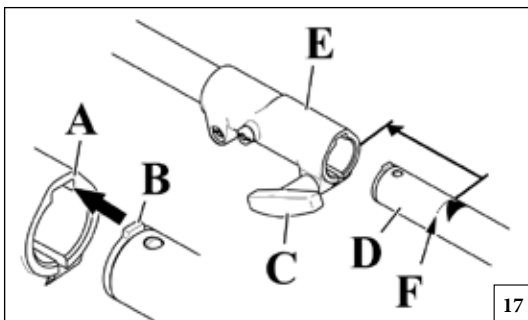











Deutsch	Español	Slovensky
MONTAGE	MONTAJE	MONTÁŽ
<p><b>MONTAGE DES SCHNEIDBLATTS (Abb. 9)</b> Die Schraube (A) im Uhrzeigersinn lösen Unterlegscheibe (B), Gleitteller (D) und unteren Flansch (E) abnehmen. Das Schneidblatt (R) am oberen Flansch (F) montieren dabei aufrichtige Drehrichtung sowie korrekten Sitz auf der Nabe achten. Unteren Flansch (E), Gleitteller (D) und Unterlegsscheibe (B) montieren, Schraube (A) entgegen Uhrzeigersinn eindrehen. Um die Schraube (A) (<b>2.5 kgm/25 Nm</b>) festzuziehen (A Abb. 9), den bei liegenden Stift in die vorgesehene Bohrung (L) einsetzen.</p> <p><b>⚠ ACHTUNG!</b> - Der Ring (siehe Pfeile C, Abb.9) muss sich in die Montagebohrung des Schneidblatts einpassen.</p> <p><b>⚠ ACHTUNG!</b> - Diese Maschinen sind nicht für den Einsatz mit Holzschneidblatt (22-60-80 Zähne) und entsprechendem Metallschutz ausgelegt.</p> <p><b>⚠ VORSICHT:</b> Verwenden Sie zur Vermeidung der Gefahr schwerer Verletzungen niemals einen Metall- oder metallverstärkten Faden anstelle des Nylonfadens. Es können Drahtstücke abbrechen und mit hoher Geschwindigkeit auf den Bediener oder Umstehende geschleudert werden.</p> <p><b>⚠ VORSICHT:</b> Nach der Verwendung, kann das Winkelgetriebe sehr heiß sein; tragen Sie bei Wartungsarbeiten stets Schutzhandschuhe.</p> <p><b>MONTAGE SCHUTZSTANGE (Abb. 10)</b> Bei Einsatz mit Schneidblatt anstelle des Nylonfadenkopfes ist die "Schutzstange" zu montieren. Schutzstange (A) unter der (C) Griffbefestigung (Abb. 10) durch die Schrauben (B) befestigen. Versichern Sie Sich, daß die "schutzstange" auf der Linkseite des Motorsense ist.</p> <p><b>⚠ ACHTUNG:</b> Beachten, daß alle Bauteile sauber angeschlossen und die Schrauben festgezogen sind.</p>	<p><b>MONTAJE DEL DISCO (Fig. 9)</b> Destornille en sentido horario el perno (A); quite la arandela (B), la copeta (D) y la brida inferior (E). Monte el disco (R) sobre la brida superior (F) y controle que el sentido de rotación sea correcto. Monte la brida inferior (E), la copeta (D), la arandela (B) y apriete el perno (A) en sentido antihorario. Introduzca el perno en dotación en el orificio predispuesto (L) para bloquear el disco y ajuste el tornillo (A, Fig. 9) a <b>2.5 kgm (25 Nm)</b>.</p> <p><b>⚠ ATENCIÓN</b> - El collar (flechas C, Fig. 9) debe ubicarse en el orificio de montaje del disco.</p> <p><b>⚠ ¡ATENCIÓN!</b> - Para estos tipos de máquinas no está previsto el empleo de discos para madera (22-60-80 dientes) y la correspondiente protección metálica.</p> <p><b>⚠ ADVERTENCIA:</b> Para reducir el riesgo de lesiones graves, no utilice hilos metálicos o reforzados con metal u otro material en lugar de hilos de corte de nailon. El hilo podría romperse en pedazos, que saldrían despedidos a gran velocidad en dirección al operador o las personas que se encuentren cerca.</p> <p><b>⚠ ADVERTENCIA:</b> El engranaje, cónico puede estar muy caliente después del uso. Lleve siempre guantes protectores cuando realice operaciones de mantenimiento.</p> <p><b>MONTAJE DE LA BARRA DE SEGURIDAD (Fig. 10)</b> Cuando se emplea el disco en vez del cabezal de hilos de nylon, se debe montar la "barra de seguridad". Para ello coloque la barra (A) por debajo de la fijación (C) de la empuñadura (Fig. 10) mediante los tornillos (B). Verificar que la "barra de seguridad" sea en el lado izquierdo de la desbrozadora.</p> <p><b>⚠ ATENCIÓN:</b> Asegúrese que todos los componentes se encuentren bien conectados y los tornillos apretados.</p>	<p><b>MONTÁŽ KOTÚČA (Obr. 9)</b> Povoľte lištu (A) v smere hodinových ručičiek; odnímate podložku (B), spodný kryt (D) a spodný unášač (E). Nasajte kotúč (R) na horný unášač (F), dávajte pozor na smer rotácie. Nasajte spodný unášač (E), spodný kryt (D), podložku (B) a dotiahnite skrutku (A) proti smeru hodinových ručičiek. Do otvoru (L) vsuňte čap a zablokujte kotúč a dotiahnite skrutku (A, Obr. 10) krútiacim momentom <b>2.5 kgm (25 Nm)</b>.</p> <p><b>⚠ POZOR</b> - Objímka (pozri šípky C, Obr. 9) musí zapadnúť do otvoru na namontovanie kotúča.</p> <p><b>⚠ UPOZORNENIE!</b> - Pre tento prístroj nie sú vhodné viaczubové kotúče (22-60-80 zubov).</p> <p><b>⚠ POZOR:</b> Aby ste znížili nebezpečenstvo vážneho poranenia, nikdy nepoužívajte drôty, ani kovom vystužené struny, či iný materiál namiesto určených kosiacich strún. Drôt by sa mohol odlomiť a byť odmrštený vysokou rýchlosťou smerom k obsluhu stroja alebo okolostojacim osobám.</p> <p><b>⚠ POZOR:</b> Po používaní stroja, môže byť kónická prevodovka veľmi horúca, pri vykonávaní údržby noste vždy ochranné rukavice.</p> <p><b>MONTÁŽ BEZPEČNOSTNEJ OPIERKY (Obr. 10)</b> Ak používate namiesto hlavice z nylonových vlákien kotúč, je potrebné namontovať "bezpečnostnú opierku". Upevnite opierku (A) pod úchytku rukoväte (C) (Obr. 10), dávajte pritom pozor, aby bola "bezpečnostná opierka" pripevnená na ľavej strane krovinozezu.</p> <p><b>⚠ UPOZORNENIE:</b> Uistite sa, či sú všetky časti krovinozezu správne namontované a skrutky dobre utiahnuté.</p>



Italiano	English	Français
<b>ASSEMBLAGGIO</b>	<b>ASSEMBLY</b>	<b>ASSEMBLAGE</b>
<p><b>MONTAGGIO APPLICAZIONE SU MOTORE (Fig.17)</b></p> <ul style="list-style-type: none"> <li>• Allentare il giunto (E) girando il pomello (C) in senso antiorario;</li> <li>• Allineare la linguetta dell'applicazione (B) con la scanalatura (A) sul giunto (E);</li> <li>• Inserire il tubo dell'applicazione (D) nel giunto (E) fino alla linea tratteggiata (F);</li> </ul> <p><b>N.B.</b> Per facilitare l'operazione ruotare l'attrezzo di taglio dell'applicazione per fare ingranare l'albero di trasmissione con la calettatura. Verificare che non sia presente sporcizia nel giunto;</p> <ul style="list-style-type: none"> <li>• Serrare saldamente il pomello (C) girando in senso orario.</li> </ul> <p><b>SMONTAGGIO APPLICAZIONE DA MOTORE (Fig.18)</b></p> <p>Allentare l'attacco girando il pomello (C) in senso antiorario e sfilare l'applicazione.</p>	<p><b>MOUNTING THE IMPLEMENT TO THE ENGINE UNIT (Fig.17)</b></p> <ul style="list-style-type: none"> <li>• Loosen coupling (E) by turning knob (C) counter-clockwise;</li> <li>• Align implement tab (B) with channel (A) in coupling (E);</li> <li>• Fit implement tube (D) into coupling (E) as far as broken line (F);</li> </ul> <p><b>N.B.</b> To facilitate the procedure rotate the implement cutting tool to engage the drive shaft with the fitting. Check to ensure there is no dirt or debris in the coupling;</p> <ul style="list-style-type: none"> <li>• Tighten knob (C) fully by turning it clockwise.</li> </ul> <p><b>REMOVING THE IMPLEMENT FROM THE ENGINE UNIT (Fig.18)</b></p> <p>Release the coupling by turning knob (C) counter-clockwise and remove the implement.</p>	<p><b>MONTAGE DE L'ACCESSOIRE SUR LE MOTEUR (Fig.17)</b></p> <ul style="list-style-type: none"> <li>• Desserrer le joint (E) en tournant le pommeau ou bouton (C) dans le sens inverse des aiguilles d'une montre ;</li> <li>• Aligner la languette d'adaptation (B) avec la cannelure (A) sur le joint (E) ;</li> <li>• Insérer le tube de l'accessoire (D) dans le joint (E) jusqu'à la ligne en pointillés (F) ;</li> </ul> <p><b>N.B.</b> Pour faciliter le montage de l'accessoire, tourner l'outil de coupe de l'accessoire pour permettre l'emboîtement de l'arbre de transmission. S'assurer que le joint est propre ;</p> <ul style="list-style-type: none"> <li>• Serrer fermement le pommeau ou bouton (C) en le tournant dans le sens des aiguilles d'une montre.</li> </ul> <p><b>DEMONTAGE DE L'ACCESSOIRE SUR LE MOTEUR (Fig.18)</b></p> <p>Desserrer le raccord en tournant le pommeau ou bouton (C) dans le sens inverse des aiguilles d'une montre et dégager l'accessoire.</p>

--	--	--	--

Deutsch	Español	Slovensky
MONTAGE	MONTAJE	MONTÁŽ
<p><b>ANBAU DER ANWENDUNG AN DEN MOTOR (Abb.17)</b></p> <ul style="list-style-type: none"> <li>• Lockern Sie die Kupplung (E) durch Drehen des Griffs (C) gegen den Uhrzeigersinn;</li> <li>• Fluchten Sie die Lasche der Anwendung (B) mit der Rille (A) an der Kupplung (E);</li> <li>• Stecken Sie das Rohr der Anwendung (D) bis zur gestrichelten Linie (F) in die Kupplung (E);</li> </ul> <p><b>ANMERKUNG</b> Um den Arbeitsgang zu erleichtern, drehen Sie das Schneidwerkzeug der Anwendung so, dass die Antriebswelle in die Verzahnung eingreift. Stellen Sie sicher, dass in der Kupplung kein Schmutz vorhanden ist;</p> <ul style="list-style-type: none"> <li>• Drehen Sie den Griff (C) im Uhrzeigersinn fest.</li> </ul> <p><b>ABBAU DER ANWENDUNG VOM MOTOR (Abb.18)</b></p> <p>Lockern Sie Verbindung, indem Sie den Griff (C) gegen den Uhrzeigersinn drehen und die Anwendung herausziehen.</p>	<p><b>MONTAJE DE LA APLICACIÓN EN EL MOTOR (Fig.17)</b></p> <ul style="list-style-type: none"> <li>• Gire el pomo (C) en sentido antihorario para aflojar el acoplamiento (E).</li> <li>• Alinee el saliente (B) de la aplicación con la muesca (A) del acoplamiento (E).</li> <li>• Inserte el tubo (D) de la aplicación en el acoplamiento (E) hasta la línea discontinua (F).</li> </ul> <p><b>NOTA.</b> Para facilitar la operación, gire la herramienta de corte de la aplicación de forma que el eje de transmisión se encaje en la ensambladura. Controle que no haya suciedad en el acoplamiento.</p> <ul style="list-style-type: none"> <li>• Enrosque firmemente el pomo (C) en sentido horario.</li> </ul> <p><b>DESMONTAJE DE LA APLICACIÓN DEL MOTOR (Fig.18)</b></p> <p>Gire el pomo (C) en sentido antihorario para aflojar el acoplamiento y extraiga la aplicación.</p>	<p><b>MONTÁŽ APLIKÁCIE NA MOTOR (Obr.17)</b></p> <ul style="list-style-type: none"> <li>• Uvoľnite spoj (E) otočením gombíka (C) v smere proti otáčaniu hodinových ručičiek;</li> <li>• Zarovnajte jazýček aplikácie (B) s drážkami (A) na spoji (E);</li> <li>• Vsuňte rúrku aplikácie (D) do spoja (E), až po čiarkovanú líniu (F);</li> </ul> <p><b>POZNÁMKA.</b> Aby ste si uľahčili prácu, otočte rezací nástroj aplikácie, aby prevodový hriadeľ zapadol do drážkovania. Skontrolujte, či v spoji nie sú nečistoty;</p> <ul style="list-style-type: none"> <li>• Pevne utiahnite gombík (C) otočením v smere hodinových ručičiek.</li> </ul> <p><b>ODMONTOVANIE APLIKÁCIE Z MOTORA (Obr.18)</b></p> <p>Uvoľnite prípojku otočením gombíka (C) v smere proti otáčaniu hodinových ručičiek a vytiahnite aplikáciu.</p>

Italiano	English	Français
UTILIZZO	USE	UTILISATION
<p><b>USI VIETATI</b></p> <p> <b>ATTENZIONE:</b> Evitare i contraccolpi poiché possono provocare gravi lesioni. I contraccolpi sono costituiti da movimenti improvvisi laterali o in avanti dell'unità che si verificano se il disco viene a contatto con oggetti quali grossi rami o pietre, oppure se un pezzo di legno sbatte contro il disco per legno durante il taglio. Anche il contatto con un corpo estraneo può determinare una perdita di controllo del decespugliatore.</p> <p> <b>ATTENZIONE!</b> - Seguire sempre le norme di sicurezza. Il decespugliatore deve essere utilizzato solamente per tagliare erba o piccoli arbusti. Non tagliare metallo, plastica, mattoni o materiale da costruzione non in legno. È proibito tagliare altri tipi di materiale. Non utilizzare il decespugliatore come leva per sollevare, spostare o spezzare oggetti, né bloccarlo su sostegni fissi. È proibito applicare alla presa di forza del decespugliatore utensili o applicazioni che non siano quelli indicati dal costruttore.</p> <p> <b>ATTENZIONE:</b> Se vengono utilizzati dischi rigidi, evitare di tagliare in prossimità di staccionate, muri di edifici, tronchi di alberi, pietre o altri oggetti che possono provocare lo sbalzo del decespugliatore o danneggiare il disco. Per tali operazioni, si consiglia di utilizzare le testine a fili di nylon. Inoltre, tenere presente il rischio maggiore di lancio di frammenti in tali situazioni.</p> <p> <b>ATTENZIONE:</b> Non utilizzare mai un decespugliatore sopra il livello del terreno o con l'apparato di taglio in posizione perpendicolare al terreno. Non utilizzare mai il decespugliatore come tagliaiepi.</p> <p> <b>ATTENZIONE:</b> Se il disco si allenta dopo essere stato fissato correttamente, interrompere immediatamente l'uso. È possibile che il dado di ritenuta sia consumato e debba essere sostituito. Non utilizzare mai parti non omologate per fissare il disco. Se il disco continua ad allentarsi, rivolgersi al rivenditore locale. Non utilizzare mai il decespugliatore con il disco allentato.</p> <p><b>Precauzioni nell'area di lavoro</b></p> <ul style="list-style-type: none"> <li>• Tagliare sempre tenendo entrambi i piedi su terreno stabile per evitare di perdere l'equilibrio.</li> <li>• Accertarsi di potere muoversi e rimanere in piedi in maniera sicura. Verificare l'eventuale presenza di ostacoli nell'area di lavoro (radici, pietre, rami, fossi ecc.) nel caso in cui sia necessario spostarsi improvvisamente.</li> <li>• Non tagliare al di sopra del livello del torace, in quanto è difficile controllare le forze del contraccolpo a quell'altezza.</li> <li>• Non tagliare in prossimità di cavi elettrici. Affidare questa operazione a operatori professionisti.</li> <li>• Tagliare soltanto quando le condizioni di visibilità e di luce consentono</li> </ul>	<p><b>PROHIBITED USE</b></p> <p> <b>WARNING:</b> Avoid kickout which can result in serious injury. Kickout is the sideward or sudden forward motion of the machine occurring when the blade contacts any object such as a log or stone, or when the wood closes in and pinches the saw blade in the cut. Contacting a foreign object can also result in loss of brush cutter control.</p> <p> <b>WARNING!</b> - Always follow the safety precautions. The brush cutter must only be used to trim grass material. Do not cut metal, plastics, masonry, or non-wood building materials. Do not use the brush cutter as a lever to lift, move or break objects, nor lock it on fixed supports. It is forbidden to apply tools or applications that are not the ones indicated by the manufacturer onto the brush cutter's power take-off.</p> <p> <b>WARNING:</b> When using rigid blades, avoid cutting close to fences, sides of buildings, tree trunks, stones or other such objects that could cause the brush cutter to kick out or could cause damage to the blade. We recommend use of the nylon line heads for such jobs. In addition, be alert to an increased possibility of ricochets in such situations.</p> <p> <b>WARNING:</b> Never use of a brush cutter above ground level or with the cutting attachment perpendicular to the ground. Never use the brushcutter for trimming hedges.</p> <p> <b>WARNING:</b> If the blade loosens after being properly tightened, stop work immediately. The retaining nut may be worn or damaged and should be replaced. Never use unauthorized parts to secure the blade. If the blade continues to loosen, see your dealer. Never use a brush cutter with a loose blade.</p> <p><b>Work Area Precautions</b></p> <ul style="list-style-type: none"> <li>• Always cut with both feet on solid ground to prevent being pulled off balance.</li> <li>• Make sure you can move and stand safely. Check the area around you for possible obstacles (roots, rocks, branches, ditches, etc.) in case you have to move suddenly.</li> <li>• Do not cut above chest height, as a brush cutter held higher is difficult to control against kickout forces.</li> <li>• Do not work near electrical wires. Leave this operation for professionals.</li> </ul>	<p><b>USAGE INTERDITS</b></p> <p> <b>AVERTISSEMENT :</b> Évitez tout phénomène de rebond pouvant entraîner des blessures graves. L'effet de rebond consiste en un mouvement brusque latéral ou vers l'avant de la machine se produisant lorsque la lame entre en contact avec un objet, tel qu'un rondin ou une pierre, ou lorsque la bille de bois se referme et vient coincer la lame dans le plan de coupe. Le contact avec un corps étranger peut également entraîner une perte de contrôle de la débroussailleuse .</p> <p> <b>ATTENTION!</b> - Respectez toujours les normes de sécurité. Le débroussailleuse ne doit être utilisé que pour tailler des herbes ou de petits arbustes. Ne coupez ni métaux, ni plastiques, ni pièces de maçonnerie ou tout autre matériau qui ne serait pas dérivé du bois. Il est interdit de tailler autre chose. N'utilisez pas le comme levier pour lever, déplacer ou fendre des objets et ne le bloquez pas sur des supports fixes. Il est interdit d'appliquer à la prise de force du débroussailleuse des outils ou des applications autres que ceux qui sont indiqués par le constructeur.</p> <p> <b>AVERTISSEMENT :</b> Si vous utilisez des lames rigides, évitez les travaux de coupe à proximité des clôtures, des bâtiments, des troncs d'arbre, des rochers ou d'autres objets similaires susceptibles d'entraîner un effet de rebond de la débroussailleuse ou d'endommager la lame. Nous recommandons l'utilisation de tête à fils nylon pour ces travaux. En outre, dans ces situations, le risque de ricochet est considérablement accru.</p> <p> <b>AVERTISSEMENT :</b> N'utilisez jamais une débroussailleuse au-dessus du sol ou avec l'outil de coupe perpendiculaire au sol. Ne jamais utiliser la débroussailleuse comme taille-haie.</p> <p> <b>AVERTISSEMENT :</b> Si la lame se desserre après avoir été correctement réglée, arrêtez le travail immédiatement. Il est possible que la vis de fixation soit usée ou abîmée et il faut la remplacer. N'utilisez jamais des pièces non autorisées pour fixer la lame. Si le problème persiste, contactez votre distributeur. N'utilisez jamais la débroussailleuse avec une lame mal fixée.</p> <p><b>Précautions relatives à la zone de travail</b></p> <ul style="list-style-type: none"> <li>• Gardez en permanence les deux pieds sur une assise stable de façon à éviter toute perte d'équilibre.</li> <li>• Assurez-vous de toujours pouvoir vous mouvoir en toute sécurité. Inspectez la zone de travail et dégagez tout obstacle éventuel (racines, rochers, branches, fossés, etc.) pour le cas où vous devriez vous déplacer rapidement.</li> <li>• Ne coupez pas au-dessus de la hauteur de poitrine, car il est toujours plus difficile de contrôler une débroussailleuse placée en hauteur en cas de rebond.</li> <li>• Ne travaillez pas à proximité de lignes électriques. Laissez agir des professionnels dans de pareilles situations.</li> </ul>



Deutsch	Español	Slovensky
GEBRAUCH	UTILIZACIÓN	POUŽITIE
<p><b>VERBOTENER EINSATZ</b></p> <p><b>⚠ VORSICHT:</b> Vermeiden Sie Rückschlag, der zu schweren Verletzungen führen kann. Rückschlag ist die Seitwärts- oder plötzliche Vorwärtsbewegung der Maschine, die auftritt, wenn der Sägeblatt auf einen Gegenstand wie ein Stück Holz oder einen Stein trifft, oder wenn sich das Sägeblatt in der Schnittfuge verklemmt. Kontakt mit einem Fremdkörper kann auch dazu führen, dass man die Kontrolle über den Freischneider verliert.</p> <p><b>⚠ ACHTUNG!</b> - Befolgen Sie immer die Sicherheitsvorkehrungen. Der Motorsense darf nur für den Schnitt von gras oder kleinen Sträuchern eingesetzt werden. Schneiden Sie keine Metalle, Kunststoffe, Mauerwerk und anderes Baumaterial als Holz. Es ist absolut verboten, andere Arten von Materialien zu schneiden. Benutzen Sie den Motorsense nicht als Hebel zum Anheben, Versetzen oder zum Zerkleinern von Gegenständen; befestigen Sie ihn auch nicht an starren Halterungen. Es ist verboten, am Antrieb des Motorsense Geräte oder Zusätze anzubringen, die nicht vom Hersteller für diesen Zweck ausdrücklich angegeben sind.</p> <p><b>⚠ VORSICHT:</b> Schneiden Sie bei Verwendung starrer Sägeblätter nicht in der Nähe von Zäunen, Gebäudewänden und Baumstümpfen oder sonstigen Objekten, die zu einem Rückschlag des Freischneiders oder einer Beschädigung des Sägeblatts führen können. Wir empfehlen für solche Arbeiten die Verwendung von Nylonfäden. Achten Sie in diesen Fällen auch auf die erhöhte Rückschlaggefahr.</p> <p><b>⚠ VORSICHT:</b> Arbeiten Sie mit einem Freischneider niemals über Bodenhöhe oder mit dem Schneidwerkzeug senkrecht zum Boden. Benutzen Sie den Freischneider nicht als Heckenschere.</p> <p><b>⚠ VORSICHT:</b> Wenn sich das Messer nach ordnungsgemäßer Befestigung lockert, stellen Sie sofort die Arbeit ein. Es könnte sein, dass die Haltemutter verschlissen oder beschädigt ist und ersetzt werden muss. Verwenden Sie niemals nicht zugelassene Teile zum Befestigen des Sägeblatts. Wenn sich das Sägeblatt wiederholt löst, wenden Sie sich an den Händler. Arbeiten Sie niemals mit einem Freischneider mit losem Sägeblatt.</p> <p><b>Vorsichtsmaßnahmen am Arbeitsbereich</b></p> <ul style="list-style-type: none"> <li>• Achten Sie beim Mähen immer auf einen festen beidbeinigen Stand auf einem festen Untergrund, damit Sie nicht das Gleichgewicht verlieren.</li> <li>• Sorgen Sie dafür, dass Sie sich sicher bewegen und sicher stehen können. Prüfen Sie Ihre Umgebung auf mögliche Hindernisse (Wurzeln, Steine, Zweige, Gräben usw.), falls Sie sich plötzlich bewegen müssen.</li> <li>• Mähen Sie nicht über Brusthöhe, da der Freischneider, wenn er höher gehalten wird, bei Rückschlag schwieriger zu beherrschen ist.</li> <li>• Arbeiten Sie nicht in der Nähe von Stromkabeln. Überlassen Sie solche Arbeiten Fachleuten.</li> <li>• Arbeiten Sie nur bei ausreichenden Lichtverhältnissen.</li> </ul>	<p><b>USOS NO ADMITIDOS</b></p> <p><b>⚠ ADVERTENCIA:</b> Las sacudidas pueden producir lesiones graves. La sacudida es un movimiento lateral o de avance repentino que se produce cuando la hoja entra en contacto con algún objeto, como un tronco o una piedra, o cuando la madera se cierra y aprisiona la hoja de sierra en el corte. Si entra en contacto con un objeto extraño, se puede perder el control de la desbrozadora.</p> <p><b>⚠ ATENCIÓN!</b> - Respetar siempre las normas de seguridad. La desbrozadora debe ser utilizada solamente para cortar césped o pequeños arbustos. No corte metal, plástico, mampostería ni materiales de construcción que no sean de madera. Está prohibida su utilización para cortar cualquier otro tipo de material. No utilizar la desbrozadora como palanca para levantar, desplazar o para romper objetos, ni bloquearlo sobre sostenes fijos. Está prohibida la aplicación a la toma de fuerza de la desbrozadora de utensilios o accesorios que no sean los indicados por el fabricante.</p> <p><b>⚠ ADVERTENCIA:</b> Cuando utilice hojas rígidas, no acerque la desbrozadora a vallas, edificios, troncos de árboles, piedras u otros objetos que puedan dar lugar a sacudidas o dañar la hoja. En esos casos se recomienda utilizar cabezales de corte con hilo de nailon. Asimismo, esté atento ante la posibilidad de que aumenten los rebotes.</p> <p><b>⚠ ADVERTENCIA:</b> No utilice jamás la desbrozadora por encima del nivel del suelo o con la herramienta de corte en posición perpendicular al suelo. No utilizar las desbrozadoras como cortasetos.</p> <p><b>⚠ ADVERTENCIA:</b> Si la hoja se suelta después de haberla apretado correctamente, pare de trabajar de inmediato. Es posible que la tuerca de retención esté desgastada o dañada y habrá que sustituirla. No utilice piezas para fijar la hoja que no estén permitidas. Si la hoja sigue aflojándose, consulte al concesionario. Nunca utilice la desbrozadora con una hoja suelta.</p> <p><b>Precauciones sobre el lugar de trabajo</b></p> <ul style="list-style-type: none"> <li>• Corte siempre con los dos pies sobre un terreno firme para no perder el equilibrio.</li> <li>• Asegúrese de que puede moverse y mantener el cuerpo erguido sin problemas. Examine el terreno circundante para detectar obstáculos (raíces, rocas, ramas, zanjas, etc.) que puedan dificultar algún movimiento imprevisto.</li> <li>• No eleve la desbrozadora por encima de la altura del pecho para cortar. Será más difícil controlarla si se producen sacudidas.</li> <li>• No trabaje cerca de cables eléctricos. Deje esta operación a los profesionales.</li> <li>• Corte solamente cuando la visibilidad y la iluminación sean las adecuadas para ver con claridad.</li> </ul>	<p><b>ZAKÁZANÉ POUŽITIE</b></p> <p><b>⚠ POZOR:</b> Predchádzajte spätnému vrhu, ktorý vás môže vážne poraniť. Spätňý vrh je prudký pohyb stroja dopredu alebo do strany pri náraze kotúča na nejaký predmet, ako peň stromu alebo kameň prípadne keď sa zuby rezného kotúča zakliesnia v dreve. Náraz do cudzích predmetov môže spôsobiť dokonca stratu kontroly nad krovínorezom.</p> <p><b>⚠ UPOZORNENIE!</b> - Vždy dodržiavajte bezpečnostné predpisy. Krovínorez sa používa len na kosenie trávnatých porastov alebo malých kríkov. Nevyžíňajte materiály ako kov, plasty, múry a nedrevené časti. Je zakázané kosiť iné druhy materiálu. Nepoužívajte krovínorez ako páku pri zdvíhaní, premiestňovaní alebo lámaní predmetov, ani ako podperu. Používanie iných nástrojov alebo zariadení, ktoré nie sú určené výrobcom, je zakázané.</p> <p><b>⚠ POZOR:</b> Pri použití neohybných kotúčov sa vyhýbajte vyžíňaniu v blízkosti plotov, múrov budov, pŕnov stromov, kameňov alebo iných predmetov, ktoré by mohli spôsobiť spätňý vrh krovínorezu alebo poškodenie kotúča. Pri uvedených prácach používajte hlavice so strunami. Okrem toho, dávajte pozor na zvýšenú možnosť nárazu v takýchto situáciách.</p> <p><b>⚠ POZOR:</b> Nikdy nepoužívajte krovínorez nad úrovňou povrchu alebo s rezným nástrojom v kolmej polohe k zemi. Vyžínač nikdy nepoužívajte ako rezanie živého plotu.</p> <p><b>⚠ POZOR:</b> Ak sa dobre utiahnutý kotúč začne uvoľňovať, okamžite prerušte prácu. Mohla by byť poškodená upevňovacia matica/skrutka, ktorú treba vymeniť. Na upevnenie kotúča nikdy nepoužívajte neschválené diely. Ak sa kotúč bude naďalej uvoľňovať, obráťte sa na svojho predajcu, alebo autorizovaný servis. Nikdy nepoužívajte krovínorez s uvoľneným kotúčom.</p> <p><b>Ochranné opatrenia v pracovnej oblasti</b></p> <ul style="list-style-type: none"> <li>• Nikdy nedovoľte, aby krovínorez používali deti. Iným osobám dovoľte používať krovínorez iba vtedy, ak si prečítali Návod na použitie alebo ak boli dostatočne zaškolení o správnom použití krovínorezu.</li> <li>• Vždy pracujte tak, že budete pevne stáť oboma nohami na pevnom podklade, aby ste predišli strate rovnováhy.</li> <li>• Skontrolujte, či sa môžete bezpečne pohybovať a stáť. Skontrolujte oblasť okolo, či v nej nie sú prekážky (korene, skaly, vetvy, jamy a pod.) v prípade, že by ste sa museli rýchlo presunúť.</li> <li>• Nepracujte vo výške presahujúcej vaše plecia, pretože tak bude ťažké udržať kontrolu v prípade spätného vrhu.</li> <li>• Nepracujte v blízkosti elektrických káblov. Nechajte to radšej na odborníkov/profesionálov.</li> </ul>

Italiano	English	Français
UTILIZZO	USE	UTILISATION
<p>una visione chiara.</p> <ul style="list-style-type: none"> <li>• <b>Non tagliare da una scala; questa posizione è estremamente pericolosa.</b></li> <li>• Arrestare il decespugliatore se il disco colpisce un corpo estraneo. Esaminare il disco e il decespugliatore; riparare le eventuali parti danneggiate.</li> <li>• Tenere il disco lontano da terra e sabbia. Anche una piccola quantità di terra contribuisce a smussare rapidamente un disco e ad aumentare il rischio di contraccolpi.</li> <li>• Arrestare il motore prima di appoggiare il decespugliatore.</li> <li>• Prestare particolare attenzione se si indossano cuffie protettive poiché queste possono limitare la capacità di udire rumori che segnalano pericoli (telefonate, sirene, allarmi ecc).</li> <li>• Prestare estrema attenzione durante il taglio in terreni in pendenza o sconnessi.</li> </ul> <p><b>⚠ ATTENZIONE:</b> Non utilizzare mai dischi rigidi per tagliare in terreni sassosi. I frammenti lanciati o i dischi danneggiati possono provocare lesioni gravi o letali all'operatore o agli astanti. Tenere d'occhio gli oggetti lanciati. Indossare sempre occhiali protettivi omologati. Non sporgersi oltre la protezione dell'apparato di taglio. Pietre, frammenti e altro potrebbero colpire gli occhi e causare cecità o gravi lesioni. Tenere lontane le persone non autorizzate. I bambini, gli animali, gli astanti e gli assistenti devono rimanere a una distanza di sicurezza minima di 15 m. Se si avvicina una persona, arrestare immediatamente l'unità. Non roteare mai l'unità senza avere prima verificato l'eventuale presenza di persone nell'area di lavoro.</p> <p><b>Tecniche di lavoro</b> Istruzioni operative generali</p> <p><b>⚠ ATTENZIONE:</b> In questa sezione vengono descritte le norme di sicurezza di base relative all'uso unità di sfoltimento e taglio di erba. In presenza di situazioni in cui non si sa con certezza come procedere, consultare un esperto. Rivolgersi al rivenditore o all'officina autorizzata locale. Evitare di eseguire operazioni che non si ritengono alla propria portata. Prima di procedere all'uso, è necessario comprendere la differenza tra sfoltimento forestale, sfoltimento di erba e taglio di erba.</p> <p><b>Norme di sicurezza di base</b> 1. Osservare l'area di lavoro:</p> <ul style="list-style-type: none"> <li>• per accertarsi che nessuna persona, animale o altro oggetto possa interferire con il controllo dell'unità;</li> <li>• per accertarsi che nessuna persona, animale o altro oggetto possa venire a contatto con l'apparato di taglio o con i frammenti lanciati dall'apparato di taglio.</li> </ul> <p><b>⚠ ATTENZIONE:</b> Non utilizzare l'unità se non si ha la possibilità di richiedere soccorso in caso di incidente.</p>	<ul style="list-style-type: none"> <li>• Cut only when visibility and light are adequate for you to see clearly.</li> <li>• <b>Do not cut from a ladder, this is extremely dangerous.</b></li> <li>• Stop the brush cutter if the blade strikes a foreign object. Inspect the blade and brush cutter; repair parts as necessary.</li> <li>• Keep the blade out of dirt and sand. Even a small amount of dirt will quickly dull a blade and increase the possibility of kickout.</li> <li>• Stop the engine before setting the brush cutter down.</li> <li>• Be particularly cautious and alert while wearing hearing protection because such equipment may restrict your ability to hear sounds indicating danger (calls, signals, warnings, etc).</li> <li>• Be extremely cautious when working on slopes or uneven ground.</li> </ul> <p><b>⚠ WARNING:</b> Never use rigid blades when cutting in stony areas. Thrown objects or damaged blades may result in serious or fatal injury to the operator or bystanders. Watch out for thrown objects. Always wear approved eye protection. Never lean over the cutting attachment guard. Stones, rubbish, etc. can be thrown up into the eyes causing blindness or serious injury. Keep unauthorised persons at a distance. Children, animals, onlookers and helpers should be kept outside the safety zone of 15 m. Stop the machine immediately if anyone approaches. Never swing the machine around without first checking behind you to make sure no-one is within the safety zone.</p> <p><b>Working Techniques</b> General Working Instructions</p> <p><b>⚠ WARNING:</b> This section describes the basic safety precautions for working with clearing saws and trimmers. If you encounter a situation where you are uncertain how to proceed you should ask an expert. Contact your dealer or your service workshop. Avoid all usage which you consider to be beyond your capability. You must understand the difference between forestry clearing, grass clearing and grass trimming before use.</p> <p><b>Basic safety rules</b> 1. Look around you:</p> <ul style="list-style-type: none"> <li>• To ensure that people, animals or other things cannot affect your control of the machine.</li> <li>• To ensure that people, animals, etc., do not come into contact with the cutting attachment or loose objects that are thrown out by the cutting attachment.</li> </ul> <p><b>⚠ WARNING:</b> Do not use the machine unless you are able to call for help in the event of an accident.</p>	<ul style="list-style-type: none"> <li>• Ne procédez à des travaux de coupe que si la visibilité et la luminosité vous permettent d'y voir clairement.</li> <li>• <b>N'utilisez pas la débroussailleuse sur une échelle ; cela est extrêmement dangereux.</b></li> <li>• Arrêtez immédiatement la débroussailleuse si la lame entre en contact avec un objet. Contrôler le disque et la débroussailleuse; réparer éventuellement les parties endommagées.</li> <li>• Évitez tout contact de la lame avec des débris ou du sable. Même une très faible quantité de débris peut très rapidement émousser une lame et augmenter le risque de rebond.</li> <li>• Coupez le moteur avant de reposer la débroussailleuse.</li> <li>• Soyez particulièrement vigilant lorsque vous portez des protections antibruit car de tels équipements réduisent la capacité d'entendre les signaux sonores d'avertissement en cas de danger (tels que cris, alarmes et avertissements, etc.).</li> <li>• Soyez extrêmement vigilant lorsque vous travaillez en pente ou sur des surfaces irrégulières.</li> </ul> <p><b>⚠ AVERTISSEMENT :</b> N'utilisez jamais de lames rigides pour les travaux de coupe dans des zones rocheuses. Les projections et l'utilisation de lames endommagées peuvent être à l'origine de blessures corporelles graves, voire mortelles, pour l'utilisateur ou les passants. Soyez très vigilant et méfiez-vous des projections. Portez toujours des lunettes de sécurité. Ne vous penchez jamais au-dessus de la protection de l'outil de coupe. Des pierres ou des débris peuvent être projetés au niveau des yeux, ce qui peut entraîner des blessures graves, voire la cécité. Maintenez toute personne non autorisée à une distance de sécurité. Maintenez les enfants, les animaux, les observateurs et les assistants à une distance minimale de 15 mètres de la zone de sécurité. À l'approche d'un tiers, arrêtez immédiatement la machine. N'appliquez jamais un mouvement circulaire à la machine sans vous être préalablement assuré- de l'absence de toute personne dans la zone de sécurité.</p> <p><b>Techniques de travail</b> Instructions générales de travail</p> <p><b>⚠ AVERTISSEMENT :</b> Cette section décrit les précautions de sécurité de base applicables au travail avec des lames de scie circulaire ou des têtes de coupe à fils. Si vous vous trouvez dans une situation pour laquelle vous avez des doutes quant à la technique à adopter, demandez conseil auprès d'un spécialiste. Contactez votre distributeur ou le service d'assistance. N'entreprenez pas un travail que vous jugez au-delà de vos capacités. Avant de commencer, il est important de connaître les différences qui existent entre le débroussaillage, le désherbage et la coupe d'herbe.</p> <p><b>Règles de sécurité de base</b> 1. Inspectez la zone où vous comptez travailler :</p> <ul style="list-style-type: none"> <li>• Assurez-vous qu'aucune personne, animal ou aucun autre élément ne risque d'affecter votre contrôle de la machine.</li> <li>• Assurez-vous qu'aucune personne ni aucun animal, etc., ne risque</li> </ul>

Deutsch	Español	Slovensky
GEBRAUCH	UTILIZACIÓN	POUŽITIE
<ul style="list-style-type: none"> <li>• <b>Schneiden Sie nicht auf einer Leiter; dies ist außerordentlich gefährlich.</b></li> <li>• Stellen Sie den Freischneider ab, wenn das Sägeblatt auf einen Gegenstand auftrifft. Untersuchen Sie Schneidblatt und Freischneider; reparieren Sie ggf. beschädigte Teile.</li> <li>• Halten Sie das Sägeblatt von Schmutz und Sand fern. Schon eine geringe Menge Schmutz kann ein Sägeblatt schnell stumpf machen und die Gefahr eines Rückschlags erhöhen.</li> <li>• Stellen Sie den Motor ab, bevor Sie den Freischneider absetzen.</li> <li>• Seien Sie besonders vorsichtig und wachsam, wenn Sie einen Gehörschutz tragen, weil Sie mit solcher Ausrüstung möglicherweise Warnungen überhören (Rufe, Signale usw.).</li> <li>• Seien Sie besonders vorsichtig beim Arbeiten auf Hängen oder unebenem Gelände.</li> </ul> <p><b>⚠ VORSICHT: Arbeiten Sie niemals in steinigem Gelände mit starren Sägeblättern. Hochgeschleuderte Gegenstände oder beschädigte Sägeblätter können den Bediener und Umstehende verletzen oder töten. Achten Sie auf weggeschleuderte Gegenstände. Tragen Sie immer einen zugelassenen Gesichtsschutz. Beugen Sie sich niemals über die Abdeckung des Schneidwerkzeugs. Es können Steine, Schutt usw. aufgewirbelt und in die Augen geschleudert werden, was zur Erblindung und anderen schweren Verletzungen führen kann. Halten Sie unbefugte Personen fern. Kinder, Tiere, Zuschauer und Helfer müssen außerhalb einer Sicherheitszone von 15 m bleiben. Stellen Sie die Maschine sofort ab, wenn sich jemand nähert. Drehen Sie sich niemals mit der Maschine um, ohne zuerst zu prüfen, ob sich nicht jemand hinter Ihnen- innerhalb der Sicherheitszone aufhält.</b></p> <p>Arbeitstechnik Allgemeine Hinweise</p> <p><b>⚠ VORSICHT: In diesem Abschnitt werden die grundlegenden Sicherheitsvorkehrungen beim Arbeiten mit Freischneidegeräten beschrieben. Wenn Sie in eine Situation geraten, in der Sie nicht wissen, wie Sie sich verhalten sollen, wenden Sie sich an einen Fachmann. Wenden Sie sich an Ihren Händler oder den Kundendienst: Unterlassen Sie alle Arbeiten, die Sie sich nicht zutrauen. Vor der Verwendung muss Ihnen der Unterschied zwischen Durchforsten, Mähen und Rasentrimmen klar sein.</b></p> <p><b>Grundlegende Sicherheitsregeln</b></p> <p>1. Prüfen Sie Ihre Umgebung:</p> <ul style="list-style-type: none"> <li>• Stellen Sie sicher, dass Menschen, Tiere und andere Gegenstände Sie nicht bei der sicheren Führung der Maschine behindern können.</li> <li>• Stellen Sie sicher, dass Menschen, Tiere usw. nicht in Kontakt mit dem Schneidwerkzeug und losen Gegenständen kommen können, die vom Schneidwerkzeug weggeschleudert werden.</li> </ul> <p><b>⚠ VORSICHT: Stellen Sie beim Arbeiten mit der Maschine sicher, dass Sie im Notfall Hilfe rufen können.</b></p>	<ul style="list-style-type: none"> <li>• <b>No corte subido a una escalera; es muy peligroso.</b></li> <li>• Si la hoja golpea un objeto extraño, pare la desbrozadora. Examinar el disco y la desbrozadora; reparar las partes dañadas.</li> <li>• No deje que entre polvo o arena en la hoja. Incluso una pequeña cantidad de suciedad hará que la hoja se desafíe rápidamente y que aumente el riesgo de sacudidas.</li> <li>• Pare el motor antes de dejar la desbrozadora en el suelo.</li> <li>• Esté especialmente atento cuando utilice protección para los oídos, puesto que tal equipo puede limitar su capacidad para oír sonidos que indiquen peligro (gritos, señales, advertencias, etc.).</li> <li>• Tenga mucho cuidado cuando trabaje en pendientes o en terrenos desnivelados.</li> </ul> <p><b>⚠ ADVERTENCIA: No utilice hojas rígidas en zonas pedregosas. Los objetos que salen despedidos o las hojas dañadas pueden ocasionar lesiones graves o mortales al operador o los transeúntes. Tenga cuidado con los objetos que salen despedidos. Utilice siempre una protección para los ojos homologada. No se apoye en el protector del accesorio de corte. Piedras, residuos y otros materiales pueden saltar a los ojos y causar daños graves o pérdida de visión. No permita que se acerque ninguna persona que no esté autorizada. Todo niño, animal, curioso y ayudante deberá permanecer fuera de la zona de seguridad de 15 metros (50 pies). Pare de inmediato la máquina cuando alguien se acerque. No haga movimientos de vaivén con la máquina sin antes mirar atrás para asegurarse de que- no hay nadie en la zona de seguridad.</b></p> <p>Técnicas de trabajo Instrucciones generales</p> <p><b>⚠ ADVERTENCIA: En esta sección se describen las medidas básicas de seguridad que deben adoptarse para trabajar con recortadoras y desmalezadoras. Consulte a un experto en situaciones en las que no esté seguro de cómo proceder. Póngase en contacto con el concesionario o el taller. Evite utilizar la herramienta cuando no se sienta capacitado para realizar el trabajo. Antes del uso, es preciso entender las diferencias que existen entre las desbrozadoras forestales y las desbrozadoras y las recortadoras de hierba.</b></p> <p><b>Reglas de seguridad básicas</b></p> <p>1. Mire siempre alrededor:</p> <ul style="list-style-type: none"> <li>• Para asegurarse de que no hay personas, animales u objetos que puedan impedir el control de la máquina.</li> <li>• Para asegurarse de que no hay personas, animales y demás que puedan entrar en contacto con el accesorio de corte o con los objetos que expelen este accesorio.</li> </ul> <p><b>⚠ ADVERTENCIA: No utilice la máquina si no puede pedir ayuda en caso de accidente.</b></p>	<ul style="list-style-type: none"> <li>• Pracujte iba za dobrého svetla a dobrej viditeľnosti, aby ste videli jasne a zreteľne.</li> <li>• <b>Nepracujte s krovínorezom, ak stojíte na rebríku, je to mimoriadne nebezpečné.</b></li> <li>• Krovínorez zastavte, ak kotúč narazil na cudzí predmet. Skontrolujte kotúč a vyžínač; prípadne poškodené časti opravte.</li> <li>• Na kotúči nesmie byť piesok alebo špina. Aj malým množstvom špiny sa čepeľ rýchlo otupí a zvýši sa tým nebezpečenstvo spätného vrhu.</li> <li>• Pred položením krovínorezu na zem zastavte motor.</li> <li>• Dávajte mimoriadny pozor a buďte ostražitý ak nosíte ochranné prostriedky sluchu, pretože sa tým môže znížiť schopnosť počuť zvuky upozorňujúce na nebezpečenstvo (volanie, signály, upozornenia a pod.).</li> <li>• Dávajte mimoriadny pozor pri práci na svahoch a na nerovnom povrchu.</li> </ul> <p><b>⚠ POZOR: Nikdy nepoužívajte pevné kotúče pri vyžínaní povrchu s kameňmi. Odhodené predmety alebo poškodené časti kotúča môžu spôsobiť vážne alebo smrteľné zranenie obsluhy alebo okolostojacich osôb. Dávajte pozor na odmrštené predmety. Vždy noste ochranné prostriedky očí. Nikdy sa nenahýňajte nad ochranný štít. Kamene, odpadky a pod. by mohli byť odmrštené smerom k očiam a mohli by Vás oslepiť alebo vážne poraniť. Neoprávnené osoby musia ostať v bezpečnej vzdialenosti. Deti, zvieratá, okolostojaci a pomocníci by mali ostať vo vzdialenosti aspoň 15 m. Ak sa niekto priblíži, stroj okamžite zastavte. Nikdy nemanipulujte krovínorezom, ak ste sa predtým nepresvedčili, že v bezpečnej zóne nie je nikto.</b></p> <p>Pracovné techniky Všeobecné pokyny pri práci</p> <p><b>⚠ POZOR: Táto časť popisuje základné bezpečnostné opatrenia pri práci pri vyžínaní a kosení. Ak sa dostanete do situácie, v ktorej budete mať pochybnosti ako pokračovať, poraďte sa s odborníkom. Zavolajte predajcu alebo servisné stredisko. Nerobte nič, čo presahuje vaše schopnosti. Musíte poznať rozdiely medzi čistením lesného porastu, vyžínaním trávy a kosením trávy ešte pred použitím krovínorezu.</b></p> <p><b>Základné bezpečnostné predpisy</b></p> <p>1. Rozhliadnite sa okolo seba:</p> <ul style="list-style-type: none"> <li>• Zabezpečte, aby Vás žiadne osoby, zvieratá a iné veci neovplyvňovali, hlavne kontrolu nad strojom.</li> <li>• Zabezpečte, aby sa osoby, zvieratá atď. nemohli dostať do kontaktu s rezným nástrojom, ani s predmetmi, ktoré by mohli byť odmrštené týmto zariadením.</li> </ul> <p><b>⚠ POZOR: Stroj nepoužívajte bez toho, že by ste neboli schopní v prípade potreby zavolať pomoc.</b></p>

Italiano	English	Français
UTILIZZO	USE	UTILISATION
<p>2. Non utilizzare l'unità in condizioni meteorologiche avverse, ad esempio, in caso di nebbia fitta, pioggia battente, vento forte, freddo intenso ecc. Lavorare in queste condizioni è faticoso e spesso comporta rischi aggiuntivi, quali formazione di ghiaccio sul terreno ecc.</p> <p>3. Accertarsi di potersi muovere e rimanere in piedi in maniera sicura. Verificare l'eventuale presenza di ostacoli nell'area di lavoro (radici, pietre, rami, fossi ecc.), nel caso in cui sia necessario spostarsi improvvisamente. Prestare estrema attenzione durante il taglio su terreni in pendenza.</p> <p>4. Spegnerne il motore prima di trasferirsi in un'altra area.</p> <p>5. Non appoggiare mai l'unità a terra mentre il motore è in funzione.</p> <ul style="list-style-type: none"> <li>• Utilizzare sempre i dispositivi appropriati.</li> <li>• Accertarsi che i dispositivi siano registrati in maniera adeguata.</li> <li>• Pianificare attentamente il lavoro da eseguire.</li> <li>• Utilizzare sempre il motore a pieno regime quando si inizia a tagliare con il disco.</li> <li>• Utilizzare sempre dischi affilati.</li> </ul> <p><b>⚠ ATTENZIONE: Non tentare di rimuovere il materiale tagliato mentre il motore è in funzione o l'apparato di taglio è in movimento per evitare di procurarsi gravi lesioni. Arrestare il motore e l'apparato di taglio prima di rimuovere il materiale impigliato intorno al disco per evitare il rischio di lesioni personali. La coppia conica può riscaldarsi durante l'uso e rimanere calda per un certo periodo di tempo successivo all'uso. Il contatto con questa può provocare ustioni.</b></p> <p><b>⚠ ATTENZIONE: Può accadere talvolta che alcuni rami o alcune sterpaglie rimangano bloccati tra la protezione e l'apparato di taglio. Arrestare sempre il motore prima della pulizia.</b></p> <p><b>Verifiche preliminari</b></p> <ul style="list-style-type: none"> <li>• Esaminare il disco per verificare che la base dei denti o l'area in prossimità del foro centrale non presenti incrinature. Eliminare il disco se presenta incrinature (Fig. 25, pag. 30).</li> <li>• Verificare che la flangia di supporto non presenti incrinature dovute a usura o a un serraggio eccessivo. Eliminare la flangia di supporto se appare incrinata (Fig. 26, pag. 30).</li> <li>• Assicurarsi che il dado di fissaggio non abbia perso la sua capacità di ritenuta. La forza di serraggio del dado di fissaggio deve essere di 25 Nm (Fig. 26, pag. 30).</li> <li>• Verificare che il copridisco non sia danneggiato o incrinato. Sostituire il copridisco se appare incrinato (Fig. 27, pag. 30).</li> </ul> <p><b>⚠ ATTENZIONE: Non utilizzare mai l'unità senza la protezione o con una protezione difettosa. Non utilizzare mai l'unità senza l'albero di trasmissione.</b></p>	<p>2. Do not use the machine in bad weather, such as dense fog, heavy rain, strong wind, intense cold, etc. Working in bad weather is tiring and often brings added risks, such as icy ground etc.</p> <p>3. Make sure you can move and stand safely. Check the area around you for possible obstacles (roots, rocks, branches, ditches, etc.) in case you have to move suddenly. Take great care when working on sloping ground.</p> <p>4. Switch off the engine before moving to another area.</p> <p>5. Never put the machine down with the engine running.</p> <ul style="list-style-type: none"> <li>• Always use the correct equipment.</li> <li>• Make sure the equipment is well adjusted.</li> <li>• Organise your work carefully.</li> <li>• Always use full throttle when starting to cut with the blade.</li> <li>• Always use sharp blades.</li> </ul> <p><b>⚠ WARNING: Neither the operator of the machine nor anyone else may attempt to remove the cut material while the engine is running or the cutting equipment is rotating, as this can result in serious injury. Stop the engine and cutting equipment before you remove material that has wound around the blade as otherwise there is a risk of injury. The bevel gear can get hot during use and may remain so for a while afterwards. You could get burnt if you touch it.</b></p> <p><b>⚠ WARNING: Sometimes branches or grass get caught between the guard and cutting attachment. Always stop the engine before cleaning.</b></p> <p><b>Check before starting</b></p> <ul style="list-style-type: none"> <li>• Check the blade to ensure that no cracks have formed at the bottom of the teeth or by the centre hole. Discard a blade if cracks are found (Fig. 25, page 30).</li> <li>• Check that the support flange is not cracked due to fatigue or due to being tightened too much. Discard the support flange if it is cracked (Fig. 26, page 30).</li> <li>• Ensure the locking nut has not lost its captive force. The tightening torque of the locking nut should be 25 Nm (Fig. 26, page 30).</li> <li>• Check that the blade guard is not damaged or cracked. Replace the blade guard if it is cracked (Fig. 27, page 30).</li> </ul> <p><b>⚠ WARNING: Never use the machine without a guard or with a defective guard. Never use the machine without the transmission shaft.</b></p>	<p>d'entrer en contact avec l'outil de coupe ou d'être blessé par les objets pouvant être projetés par l'outil de coupe.</p> <p><b>⚠ AVERTISSEMENT : N'utilisez pas la machine si vous n'êtes pas en mesure de pouvoir appeler à l'aide en cas d'accident.</b></p> <p>2. N'utilisez pas la machine dans de mauvaises conditions météo (épais brouillard, forte pluie, vent violent, froid extrême, etc.). Travailler dans de mauvaises conditions météo est très fatigant et peut accroître les risques d'accident en raison d'un sol gelé, etc.</p> <p>3. Assurez-vous de toujours pouvoir vous mouvoir en toute sécurité. Inspectez la zone de travail et dégagez tout obstacle éventuel (racines, rochers, branches, fossés, etc.) pour le cas où vous devriez vous déplacer rapidement. Soyez très vigilant lorsque vous travaillez sur des terrains en pente.</p> <p>4. Arrêtez le moteur avant de changer de zone de travail.</p> <p>5. Ne reposez jamais la machine lorsque le moteur tourne.</p> <ul style="list-style-type: none"> <li>• Utilisez toujours l'équipement approprié.</li> <li>• Veillez au bon réglage de l'équipement.</li> <li>• Organisez méticuleusement votre travail.</li> <li>• Utilisez toujours l'étranglement maximum au début des travaux de coupe avec une lame.</li> <li>• Utilisez toujours des lames bien affûtées.</li> </ul> <p><b>⚠ AVERTISSEMENT : Ni l'utilisateur ni aucune autre personne ne doit tenter de démonter l'outil de coupe lorsque le moteur tourne ou que l'outil de coupe est en mouvement, car des blessures graves peuvent en résulter. Arrêter le moteur et l'outil de coupe avant de procéder au retrait de débris enroulés autour du disque car cette opération présente un risque élevé de blessure. Le pignon conique peut devenir très chaud après l'utilisation de la machine et le rester un certain temps. Ne le touchez pas, sous peine de vous brûler.</b></p> <p><b>⚠ AVERTISSEMENT : Des branches ou de l'herbe peuvent se bloquer entre la protection et l'outil de coupe. Arrêtez toujours le moteur avant de procéder au nettoyage.</b></p> <p><b>Vérifiez le dispositif de coupe avant d'allumer la machine</b></p> <ul style="list-style-type: none"> <li>• Vérifiez la lame et assurez-vous qu'aucune fissure ne s'est formée à la base des dents ou au niveau de l'orifice central. Débarrassez-vous de la lame si vous observez des fissures (Fig. 25, page 30).</li> <li>• Vérifiez que la bride de maintien n'est pas fissurée en raison de l'usure ou d'un serrage excessif. Débarrassez-vous de la bride si elle est fissurée. (Fig. 26, page 30).</li> <li>• Assurez-vous que l'écrou de verrouillage n'a pas perdu sa force de captation. Le couple de serrage de l'écrou de fixation doit être de 25 Nm (Fig. 26, page 30).</li> <li>• Vérifiez que le protège-lame n'est pas endommagé ou fissuré. Remplacez-le s'il est fissuré (Fig. 27, page 30).</li> </ul> <p><b>⚠ AVERTISSEMENT : N'utilisez jamais la machine sans protection ou déflecteur. N'utilisez jamais la machine sans l'arbre de transmission.</b></p>

Deutsch	Español	Slovensky
GEBRAUCH	UTILIZACIÓN	POUŽITIE
<p>2. Verwenden Sie die Maschine nicht bei schlechter Witterung wie zum Beispiel in dichtem Nebel, bei starken Niederschlägen, heftigem Wind, großer Kälte usw. Arbeiten bei schlechter Witterung ist ermüdend und ist oft mit zusätzlichen Risiken verbunden wie zum Beispiel vereistem Boden usw.</p> <p>3. Sorgen Sie dafür, dass Sie sich sicher bewegen und sicher stehen können. Überprüfen Sie das Arbeitsumfeld auf mögliche Hindernisse (Wurzeln, Steine, Zweige, Gräben usw.), falls Sie sich in Sicherheit bringen müssen. Arbeiten Sie besonders vorsichtig auf abschüssigem Gelände.</p> <p>4. Stellen Sie den Motor ab, bevor Sie sich an einen anderen Arbeitsort begeben.</p> <p>5. Setzen Sie die Maschine niemals mit laufendem Motor ab.</p> <ul style="list-style-type: none"> <li>• Arbeiten Sie immer mit den richtigen Gerätschaften.</li> <li>• Achten Sie darauf, dass die Gerätschaften richtig eingestellt sind.</li> <li>• Organisieren Sie Ihre Arbeit sorgfältig.</li> <li>• Beginnen Sie immer mit voller Drehzahl zu sägen.</li> <li>• Arbeiten Sie immer mit scharfen Sägeblättern.</li> </ul> <p><b>⚠ VORSICHT:</b> Weder die Bediener der Maschine noch andere Personen dürfen versuchen, Schnittmaterial zu entfernen, solange der Motor läuft oder sich das Schneidwerkzeug dreht; dies kann zu schweren Verletzungen führen. Zum Schutz vor Verletzungen müssen Sie den Motor und das Schneidwerkzeug vor dem Entfernen von aufgewickelter Schneidgut stoppen. Das Winkelgetriebe kann bei der Arbeit heiß werden und auch danach noch einige Zeit heiß bleiben. Berühren kann zu Verbrennungen führen.</p> <p><b>⚠ VORSICHT:</b> Gelegentlich verfangen sich Zweige oder Gras zwischen der Schutzabdeckung und dem Schneidwerkzeug. Stellen Sie immer den Motor ab, bevor Sie dieses entfernen.</p> <p><b>Bevor Sie beginnen</b></p> <ul style="list-style-type: none"> <li>• Überprüfen Sie das Sägeblatt, ob sich keine Risse am Grund der Zähne oder an der mittigen Bohrung gebildet haben. Werfen Sie das Sägeblatt weg, wenn Sie Risse feststellen (<b>Abb. 25, S. 30</b>).</li> <li>• Prüfen Sie, ob die Halterung nicht aufgrund von Ermüdung oder durch übermäßiges Festziehen gerissen ist. Werfen Sie eine gerissene Halterung weg (<b>Abb. 26, S. 30</b>).</li> <li>• Überprüfen Sie die Sicherungsmutter auf festen Sitz. Das Anzugsmoment der Sicherungsmutter sollte <b>25 Nm (Abb. 26, S. 30)</b> betragen.</li> <li>• Überprüfen Sie, ob die Schutzabdeckung nicht beschädigt oder gerissen ist. Ersetzen Sie die Schutzabdeckung, wenn sie gerissen ist (<b>Abb. 27, S. 30</b>).</li> </ul> <p><b>⚠ VORSICHT:</b> Benutzen Sie die Maschine niemals ohne Schutzabdeckung oder mit defekter Schutzabdeckung. Benutzen Sie die Maschine niemals ohne Getriebewelle.</p>	<p>2. No utilice la máquina si hace mal tiempo, como cuando haya niebla densa, lluvia intensa, viento fuerte, frío intenso, etc. El trabajo en estas condiciones es fatigador y conlleva una serie de riegos añadidos, como la presencia de placas de hielo etc.</p> <p>3. Asegúrese de que puede moverse y mantener el cuerpo erguido sin problemas. Examine el terreno circundante para detectar obstáculos (raíces, rocas, ramas, zanjas, etc.) que puedan dificultar algún movimiento imprevisto. Tenga mucho cuidado cuando trabaje en terrenos en pendiente.</p> <p>4. Apague el motor antes de trasladarse a otra zona.</p> <p>5. Jamás suelte la máquina con el motor en marcha.</p> <ul style="list-style-type: none"> <li>• Utilice siempre el equipo adecuado.</li> <li>• Asegúrese de que el equipo está bien ajustado.</li> <li>• Planifique el trabajo con cuidado.</li> <li>• Aplique la aceleración máxima cuando empiece a cortar con la hoja.</li> <li>• Utilice siempre hojas afiladas.</li> </ul> <p><b>⚠ ADVERTENCIA:</b> Ni el operador de la máquina ni otras personas deben intentar quitar el material cortado mientras el motor está en marcha o cuando el equipo de corte está girando, ya que pueden ocasionarse lesiones graves. Pare el motor y el equipo de corte antes de quitar el material que quede enrollado en la hoja, ya que existe el riesgo de lesiones. El engranaje cónico puede calentarse durante el uso y no enfriarse hasta un tiempo después. Si lo toca puede quemarse.</p> <p><b>⚠ ADVERTENCIA:</b> A veces pueden quedar ramas o hierba atrapadas entre el protector y el accesorio de corte. Pare el motor para quitarlas.</p> <p><b>Comprobación previa al arranque</b></p> <ul style="list-style-type: none"> <li>• Examine la hoja para asegurarse de que no se han formado grietas en la base de los dientes o en torno al orificio central. Si detecta grietas, deseche la hoja (<b>Fig. 25, pág. 30</b>).</li> <li>• Compruebe que la brida de apoyo no se ha agrietado a causa de la fatiga o de un apriete excesivo. Deseche la brida de apoyo si está agrietada (<b>Fig. 26, pág. 30</b>).</li> <li>• Asegúrese de que la tuerca de seguridad no ha perdido su capacidad de retención. Esta tuerca debe tener un par de apriete de <b>25 Nm (Fig. 26, pág. 30)</b>.</li> <li>• Compruebe que el protector de la hoja no está deteriorado ni agrietado. Sustituya el protector si está agrietado (<b>Fig. 27, pág. 30</b>).</li> </ul> <p><b>⚠ ADVERTENCIA:</b> Jamás utilice la máquina sin un protector o con un protector defectuoso. Jamás utilice la máquina sin la barra de transmisión.</p>	<p>2. Stroj nepoužívajte za zlého počasia, ako v hustej hmle, v prudkom daždi, ak je veľmi zima a pod. Práca v uvedených podmienkach je namáhavá a často so sebou prináša ďalšie riziká, ako tvorbu poľadovice a pod.</p> <p>3. Presvedčte sa, že v pracovnej oblasti sa budete môcť bezpečne pohybovať a stáť. Skontrolujte pracovnú oblasť, či v nej nie sú potenciálne prekážky (korene, skaly, konáre, úvaly a pod.) pre prípad, že by ste sa museli rýchlo presunúť. Pri práci na prudkom svahu dávajte veľký pozor.</p> <p>4. Pred prenesením stroja na iné miesto vypnite motor.</p> <p>5. Stroj nikdy nekladte na zem, kým je motor v chode.</p> <ul style="list-style-type: none"> <li>• Vždy používajte správne vybavenie.</li> <li>• Skontrolujte, či je vybavenie dobre nastavené.</li> <li>• Starostlivo si zorganizujte prácu.</li> <li>• Pri začatí práce s kotúčmi vždy použite plný výkon.</li> <li>• Vždy používajte naostrené kotúče.</li> </ul> <p><b>⚠ POZOR:</b> Obsluha stroja, ani iná osoba, sa nesmie pokúsiť odstrániť pokosený materiál, kým je motor v chode, mohlo by to spôsobiť veľmi vážne poranenie. Predtým, ako sa pokúsite odstrániť materiál, ktorý zablokoval otáčanie kotúča, zastavte motor a kosiace zariadenie, aby ste predišli osobnému úrazu. Kónická spojka sa môže počas používania veľmi zohriať a ostane horúca dlhú dobu. Ak sa jej dotknete, mohli by ste sa popáliť.</p> <p><b>⚠ POZOR:</b> Niekedy sa môžu medzi rezným kotúčom a štítom zachytiť konáriky a tráva. Pred ich odstránením vždy zastavte motor.</p> <p><b>Kontroly pred štartovaním</b></p> <ul style="list-style-type: none"> <li>• Skontrolujte kotúče, aby ste zistili či na spodnej časti alebo v strednom otvore nie sú praskliny. Ak ste praskliny našli, kotúč vymeňte, ale žiadnom prípade nepoužívajte - vyhoďte ho (<b>Obr.25, strana 30</b>).</li> <li>• Skontrolujte, či podporná príruha nie je prasknutá následkom preťaženia alebo následkom prílišného utiahnutia. Ak je podporná príruha prasknutá, vymeňte za dobrú - zlú vyhoďte (<b>Obr.26, strana 30</b>).</li> <li>• Skontrolujte, či poistná matica nestratila svoju upínaciu silu. Utahovací moment matice by mal byť <b>25 Nm (Obr.26, strana 30)</b>.</li> <li>• Skontrolujte, či nie je poškodený alebo prasknutý ochranný štít kotúča. Ak je ochranný štít kotúča prasknutý, vymeňte ho (<b>Obr.27, strana 30</b>).</li> </ul> <p><b>⚠ POZOR:</b> Nikdy nepoužívajte krovinoz bez ochranného štítu alebo keď je štít poškodený. Nikdy nepoužívajte krovinoz bez prevodového hriadeľa.</p>

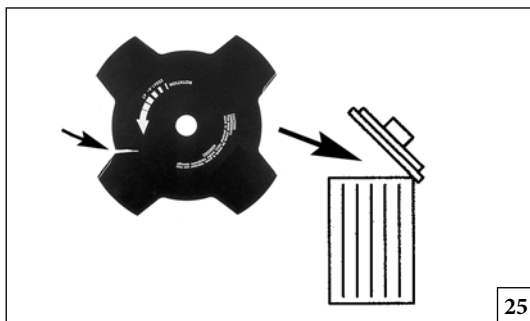

25

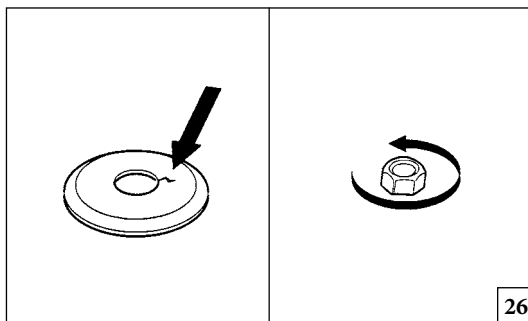

26

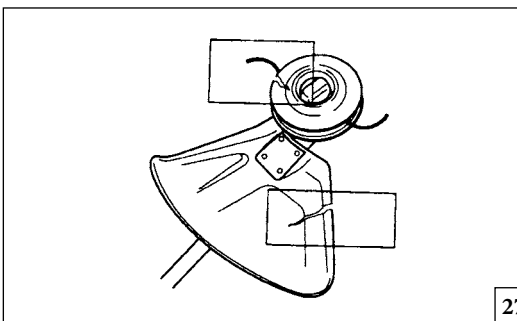

27

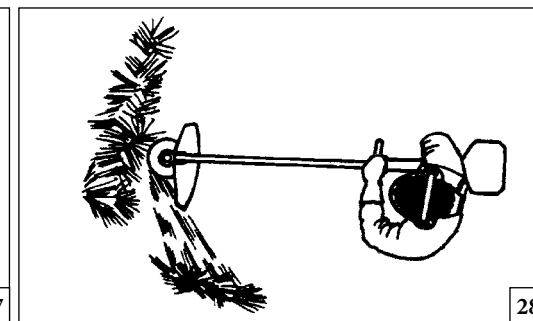

28

Italiano	English	Français
UTILIZZO	USE	UTILISATION
<p><b>Sfoltimento forestale</b></p> <ul style="list-style-type: none"> <li>• Prima di eseguire lo sfoltimento, esaminare l'area di lavoro, il tipo di terreno, la pendenza del terreno, l'eventuale presenza di pietre, fossi ecc.</li> <li>• Iniziare dal lato dell'area di lavoro ritenuto più facile e sfoltire uno spazio da cui partire.</li> <li>• Avanzare e indietreggiare sistematicamente all'interno dell'area, eseguendo lo sfoltimento lungo circa 4-5 m a ogni passaggio. In tal modo, viene sfruttata l'intera portata dell'unità in entrambe le direzioni e l'operatore può procedere in un'area di lavoro pratica e varia.</li> <li>• Sfoltire una fascia di terreno lunga circa 75 m. Portare con sé la tanica del carburante per eventuali rabbocchi durante il lavoro.</li> <li>• Nei terreni in pendenza, spostarsi da un lato all'altro della china. È più facile procedere in questo modo piuttosto che salire e scendere più volte per la china.</li> <li>• Pianificare la fascia da sfoltire per evitare di dovere superare fossi o altri ostacoli del terreno. Orientare inoltre la direzione della fascia per sfruttare le condizioni del vento, in modo che la sterpaglia sfoltita cada sul lato già sfoltito.</li> </ul> <p><b>Sfoltimento di erba con disco per erba</b></p> <ul style="list-style-type: none"> <li>• Non utilizzare i dischi per erba per abbattere fusti legnosi.</li> <li>• Il disco per erba può essere utilizzato per tutti i tipi di erba alta o erbaccia.</li> <li>• L'erba deve essere tagliata con movimenti alternati laterali, in cui il movimento da destra a sinistra esegue lo sfoltimento e il movimento da sinistra a destra è la corsa di ritorno. Il taglio viene eseguito con il lato sinistro del disco (tra le ore 8 e le ore 12) (Fig.28).</li> <li>• Se il disco viene inclinato a sinistra durante lo sfoltimento, l'erba cade lungo una linea e può essere raccolta con maggiore facilità, ad esempio, con un rastrello.</li> </ul>	<p><b>Forestry clearing</b></p> <ul style="list-style-type: none"> <li>• Before you start clearing, check the clearing area, the type of terrain, the slope of the ground, whether there are stones, hollows etc.</li> <li>• Start at whichever end of the area is easiest, and clear an open space from which to work.</li> <li>• Work systematically to and fro across the area, clearing a width of around 4-5 m on each pass. This exploits the full reach of the machine in both directions and gives the operator a convenient and varied working area to work in.</li> <li>• Clear a strip around 75 m long. Move your fuel can as work progresses.</li> <li>• On sloping ground you should work along the slope. It is much easier to work along a slope than it is to work up and down it.</li> <li>• You should plan the strip so that you avoid going over ditches or other obstacles on the ground. You should also orient the strip to take advantage of wind conditions, so that cleared stems fall in the cleared area of the stand.</li> </ul> <p><b>Grass clearing using a grass blade</b></p> <ul style="list-style-type: none"> <li>• Grass blades and grass cutters must not be used on woody stems.</li> <li>• A grass blade is used for all types of tall or coarse grass.</li> <li>• The grass is cut down with a sideways, swinging movement, where the movement from right-to-left is the clearing stroke and the movement from left-to-right is the return stroke. Let the left-hand side of the blade (between 8 and 12 o'clock) do the cutting (Fig.28).</li> <li>• If the blade is angled to the left when clearing grass, the grass will collect in a line, which makes it easier to collect, e.g. by raking.</li> </ul>	<p><b>Débroussaillage</b></p> <ul style="list-style-type: none"> <li>• Avant de commencer le débroussaillage, inspectez la zone de travail, le type de terrain, le niveau de pente du sol, la présence de pierres, de creux, etc.</li> <li>• Commencez par l'extrémité la plus simple à travailler et dégagez-vous un espace ouvert à partir duquel oeuvrer.</li> <li>• Travaillez systématiquement sur la largeur de la zone, en débroussaillant sur des bandes de 4 à 5 m à chaque passage. Cette technique permet d'exploiter toute la portée de la machine dans les deux directions tout en dégageant une zone de travail pratique et variée pour l'utilisateur.</li> <li>• Débroussailliez sur des bandes d'environ 75 m de long. Remuez le réservoir de carburant à mesure que vous progressez.</li> <li>• Sur les terrains en pente, travaillez dans le sens de la pente. Il est moins fatigant de travailler dans le sens de la pente que de la monter pour la redescendre systématiquement.</li> <li>• Préparez le découpage en bandes du terrain pour éviter les fossés ou les autres aspérités du terrain. Pensez également à orienter les bandes en fonction du vent, de sorte que l'herbe coupée tombe dans la zone dégagée.</li> </ul> <p><b>Coupe d'herbe à l'aide d'une lame pour herbe</b></p> <ul style="list-style-type: none"> <li>• Les lames pour herbe et les coupe-herbe ne doivent pas être utilisés pour la coupe de bois.</li> <li>• Les lames pour herbe s'utilisent pour tous les types d'herbe, grande ou épaisse.</li> <li>• La coupe de l'herbe s'effectue suivant un mouvement de balancement latéral, où le mouvement de droite à gauche correspond à la coupe et le mouvement de gauche à droite au retour de coupe. Effectuez le travail de coupe avec le côté gauche de la lame (entre les positions 8h et 12h) (Fig.28).</li> <li>• Si la lame est inclinée vers la gauche lors du désherbage, l'herbe sera coupée en ligne, ce qui en facilitera le ramassage (au râteau, par exemple).</li> </ul>

--	--	--	--

Deutsch	Español	Slovensky
GEBRAUCH	UTILIZACIÓN	POUŽITIE
<p><b>Durchforstung</b></p> <ul style="list-style-type: none"> <li>• Prüfen Sie vor Durchforstungsarbeiten den Durchforstungsbereich, den Geländetyp, die Hangneigung, Vorhandensein von Steinen, Mulden usw.</li> <li>• Beginnen Sie dort zu arbeiten, wo es am einfachsten ist, und schaffen Sie sich einen freien Raum, von dem aus Sie arbeiten können.</li> <li>• Arbeiten Sie sich im Zickzackgang voran, wobei Sie jeweils einen Bereich von 4 bis 5 m roden. Dadurch können Sie die ganze Reichweite der Maschine in beiden Richtungen nutzen und schaffen Sie sich einen Bereich, in dem Sie komfortabel arbeiten können.</li> <li>• Durchforsten Sie einen Streifen von etwa 75 m Länge. Nehmen Sie jeweils den Benzinkanister mit.</li> <li>• Arbeiten Sie auf abschüssigem Gelände quer zum Hang. Es ist viel einfacher, quer zum Hang als nach oben und nach unten zu arbeiten.</li> <li>• Planen Sie die zu bearbeitende Schneise, damit Sie keine Gräben oder sonstigen Hindernisse auf dem Boden überwinden müssen. Nutzen Sie bei der Planung der Durchforstungsschneise auch die Windverhältnisse aus, sodass gerodete Stämme in den gerodeten Bereich fallen.</li> </ul> <p><b>Gras mähen mit einem Grasschneideblatt.</b></p> <ul style="list-style-type: none"> <li>• Grasschneideblätter dürfen nicht für holzige Stängel verwendet werden.</li> <li>• Grasschneideblätter sind für alle Arten von hohem und grobem Gras geeignet.</li> <li>• Das Gras wird mit einer seitlich ausschwingenden Bewegung gemäht, wobei die Bewegung von rechts nach links die Schnittbewegung und die Bewegung von links nach rechts die Rückbewegung ist. Geschnitten wird mit der linken Seite des Schneideblatts (zwischen 8 und 12 Uhr) (<b>Abb.28</b>).</li> <li>• Wenn das Schneideblatt beim Gras mähen nach links gekippt wird, sammelt sich das Gras in einer Reihe, so dass es leichter gesammelt werden kann, zum Beispiel mit dem Rechen.</li> </ul>	<p><b>Desbrozado forestal</b></p> <ul style="list-style-type: none"> <li>• Antes de empezar a trabajar, examine la zona que va a desbrozar y determine de qué tipo de terreno se trata, cuál es la pendiente, si hay piedras, si presenta depresiones, etc.</li> <li>• Empiece por el extremo del terreno que le resulte más fácil y despeje la zona en la que va a trabajar.</li> <li>• Trabaje de forma sistemática de lado a lado de la zona elegida y desbroce entre 4 y 5 en cada pasada. Esto permite aprovechar el alcance máximo de la máquina en ambas direcciones y abarcar una extensión de terreno variada de forma cómoda.</li> <li>• Desbroce una franja de 75 metros de longitud aproximadamente, y desplace la lata de combustible conforme avance el trabajo.</li> <li>• En terrenos en pendiente es conveniente trabajar a lo largo de la pendiente. Es mucho más sencillo que tener que subir y bajar.</li> <li>• Para evitar zanjas y otros obstáculos del terreno, debería saber en qué zona va a maniobrar. También debería tener en cuenta la orientación en función del viento para que los troncos cortados caigan en la zona desbrozada del bosque.</li> </ul> <p><b>Desbrozado de hierba con una hoja para hierba</b></p> <ul style="list-style-type: none"> <li>• No se deben utilizar hojas y cuchillas para hierba en troncos de madera.</li> <li>• Las hojas para hierba se pueden utilizar con hierba alta y gruesa.</li> <li>• La hierba se corta con un movimiento pendular de derecha a izquierda y de izquierda a derecha que permite cortar y regresar a la posición de partida, respectivamente. Realice el corte con la parte izquierda de la hoja (algo más del cuarto superior) (<b>Fig.28</b>).</li> <li>• Si la hoja se desvía hacia la izquierda durante el desbrozado, la hierba se depositará en línea, lo que facilitará su recogida con un rastrillo, por ejemplo.</li> <li>• Intente trabajar a un ritmo constante. Mantenga el cuerpo bien erguido con los pies separados. Avance después de que la hoja vuelva a la posición de partida y apóyese de nuevo firmemente en el suelo.</li> </ul>	<p><b>Čistenie lesného porastu</b></p> <ul style="list-style-type: none"> <li>• Predtým ako začnete s prácou, skontrolujte oblasť, druh terénu, sklon svahu, prítomnosť kameňov, jám a pod.</li> <li>• Začnite pracovať na ktoromkoľvek kraji, kde je to pre vás ľahšie a vyčistite otvorený priestor, od ktorého začnete.</li> <li>• Pracujte systematicky po pásoch, pričom pri každom kroku vyčistite približne 4-5 m. Takto využijete plný rozsah stroja v oboch smeroch a získate tak voľnú širokú plochu, v ktorej sa môžete ľahko pohybovať.</li> <li>• Čistite pás dlhý približne 75 m. Nádrž s palivom premiestňujte podľa postupu práce vždy so sebou.</li> <li>• Na svahoch pracujte v horizontálnom smere, pretože je ľahšie pracovať zľava doprava/zprava doľava ako zdola hore a naopak.</li> <li>• Nastavte si pás, aby ste predišli jamám a iným prekážkam na teréne. Pás môžete nasmerovať aj v závislosti od poveternostných podmienok, aby zrezaný lesný porast padal na čistú stranu.</li> </ul> <p><b>Vyžínanie trávy použitím trávového kotúča</b></p> <ul style="list-style-type: none"> <li>• Trávové kotúče sa nesmú používať na zdrevnatené stebľa a konáre.</li> <li>• Trávový kotúč sa používa na všetky druhy vysokej alebo hrubej trávy.</li> <li>• Tráva sa kosí bočným, kolísavým pohybom, kde pohyb sprava doľava je čistiacim úkonom a pohyb zľava doprava je spätným úkonom. Koste ľavou stranou kotúča (v intervale medzi 8. a 12. hod. na ciferníku). (<b>Obr.28</b>)</li> <li>• Ak je kotúč pri kosení trávy naklonený doľava, tráva sa bude ukladať v určitej línii, čím sa uľahčí jej zber, napr. hrabaním.</li> <li>• Snažte sa pracovať rytmicky. Stojte pevne na rozkročených nohách. Postúpte vpred po spätnom úkone a znovu sa pevne postavte.</li> </ul>

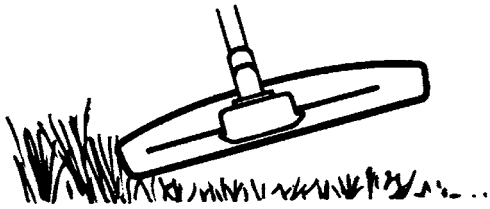

33

Italiano	English	Français
<p align="center"><b>UTILIZZO</b></p>	<p align="center"><b>USE</b></p>	<p align="center"><b>UTILISATION</b></p>
<ul style="list-style-type: none"> <li>• Cercare di procedere in maniera ritmica. Rimanere saldamente fermi con le gambe leggermente divaricate. Avanzare al termine della corsa di ritorno e rimanere di nuovo saldamente fermi.</li> <li>• Lasciare che la coppa di supporto sfiori il terreno. Serve a evitare che il disco tocchi il terreno.</li> <li>• Per ridurre il rischio di attorcigliamento di materiale intorno al disco, attenersi alle seguenti istruzioni:             <ol style="list-style-type: none"> <li>1. Tagliare sempre con il motore a pieno regime.</li> <li>2. Evitare il materiale precedentemente tagliato durante la corsa di ritorno.</li> </ol> </li> <li>• Arrestare il motore, sganciare il cinghiaggio e appoggiare l'unità a terra prima di iniziare a raccogliere il materiale tagliato.</li> </ul> <p><b>Taglio di erba con testina a fili di nylon</b></p> <p><b>⚠ AVVISI:</b> Non utilizzare un filo più lungo del diametro specificato. Con la protezione montata correttamente, l'apparato di taglio incorporato regola automaticamente la lunghezza appropriata del filo. L'uso di fili eccessivamente lunghi può sovraccaricare il motore e causare danni al meccanismo di frizione e alle parti adiacenti.</p> <p><b>Rifinitura</b></p> <ul style="list-style-type: none"> <li>• Tenere la testina inclinata appena sopra il terreno. Il taglio viene eseguito dall'estremità del filo. Lasciare agire il filo. Non spingere mai il filo nell'area da tagliare (Fig.33).</li> <li>• Il filo consente di rimuovere facilmente erba ed erbacce alla base di muri, staccionate, alberi e cordoli; tuttavia, può danneggiare la corteccia di certi alberi e arbusti e intaccare i pali delle staccionate.</li> <li>• Per ridurre il rischio di danneggiare altre piante, accorciare il filo a 10-12 cm e diminuire la velocità del motore.</li> </ul>	<ul style="list-style-type: none"> <li>• Try to work rhythmically. Stand firmly with your feet apart. Move forward after the return stroke and stand firmly again.</li> <li>• Let the support cup rest lightly against the ground. It is used to protect the blade from hitting the ground.</li> <li>• Reduce the risk of material wrapping around the blade by following these instructions:             <ol style="list-style-type: none"> <li>1. Always work at full throttle.</li> <li>2. Avoid the previously cut material during the return stroke.</li> </ol> </li> <li>• Stop the engine, unclip the harness and place the machine on the ground before you start to collect the cut material.</li> </ul> <p><b>Grass trimming with a trimmer head</b></p> <p><b>⚠ CAUTION:</b> Do not work with mowing line longer than the intended diameter. With a properly mounted guard, the built-in cutter will automatically adjust the line to its proper length. Overly long lines can overload the engine, resulting in damage to the clutch mechanism and nearby parts.</p> <p><b>Trimming</b></p> <ul style="list-style-type: none"> <li>• Hold the trimmer head just above the ground at an angle. It is the end of the cord that does the work. Let the cord work at its own pace. Never press the cord into the area to be cut (Fig.33).</li> <li>• The cord can easily remove grass and weeds up against walls, fences, trees and borders, however it can also damage sensitive bark on trees and bushes, and damage fence posts.</li> <li>• Reduce the risk of damaging plants by shortening the cord to 10-12 cm and reducing the engine speed.</li> </ul>	<ul style="list-style-type: none"> <li>• Dans la mesure du possible, travaillez de façon rythmée. Tenez-vous sur vos deux pieds, le poids également réparti. Avancez après le retour de coupe et tenez-vous de nouveau fermement sur vos deux jambes.</li> <li>• Laissez le carter reposer légèrement sur le sol. Il est sert à protéger la lame de tout contact avec le sol.</li> <li>• Pour réduire le risque d'enroulement de débris autour de la lame, suivez les instructions ci-dessous :             <ol style="list-style-type: none"> <li>1. Coupez toujours à la puissance maximum.</li> <li>2. Évitez le contact avec l'herbe déjà coupée au retour de coupe.</li> </ol> </li> <li>• Arrêtez le moteur, détachez le harnais et posez la machine sur le sol avant de procéder au ramassage de l'herbe coupée.</li> </ul> <p><b>Coupe d'herbe à l'aide d'une tête à fils</b></p> <p><b>⚠ ATTENTION :</b> La longueur du fil de coupe ne doit pas excéder le diamètre de coupe prévu. Une fois la protection appropriée montée, le dispositif de coupe règle automatiquement le fil à la longueur appropriée. L'utilisation d'un fil trop long peut entraîner la surcharge du moteur et endommager le mécanisme d'embrayage, ainsi que les pièces à proximité.</p> <p><b>Coupe avec une tête à fils</b></p> <ul style="list-style-type: none"> <li>• Maintenez la tête de coupe à fils juste au-dessus du sol, à partir d'un angle. L'extrémité du fil effectue tout le travail de coupe. Laissez le fil travailler à son rythme. N'appuyez jamais le fil dans la zone de coupe (Fig.33).</li> <li>• Le fil permet de couper l'herbe et les mauvaises herbes qui poussent au bord des murs, des clôtures, des arbres et des bordures. Toutefois, il peut également endommager l'écorce des arbres et les buissons ou encore les montants de clôtures.</li> <li>• Pour éviter d'endommager les plantes, raccourcissez le fil jusqu'à 10 à 12 cm et réduisez le régime du moteur.</li> </ul>



--	--	--	--

Deutsch	Español	Slovensky
<b>GEBRAUCH</b>	<b>UTILIZACIÓN</b>	<b>POUŽITIE</b>
<ul style="list-style-type: none"> <li>• Versuchen Sie, rhythmisch zu arbeiten. Nehmen Sie einen sicheren Stand mit leicht gespreizten Beinen ein. Gehen Sie nach der Zurückbewegung vorwärts und nehmen Sie wiederum einen sicheren Stand ein.</li> <li>• Lassen Sie den Stützbecher leicht auf dem Untergrund aufliegen. Er schützt das Schneideblatt vor Bodenkontakt.</li> <li>• Vermindern Sie das Risiko, dass sich Material um das Schneideblatt schlingt, indem Sie die nachfolgenden Anweisungen beachten:             <ol style="list-style-type: none"> <li>1. Arbeiten Sie immer mit voller Arbeitsdrehzahl.</li> <li>2. Umgehen Sie bei der Zurückbewegung das bereits geschnittene Material.</li> </ol> </li> <li>• Bevor Sie beginnen, das Schnittmaterial aufzusammeln, stellen Sie den Motor ab, lösen Sie den Gurt und stellen Sie die Maschine auf dem Boden ab.</li> </ul> <p><b>Rasentrimmen mit dem Trimmkopf</b></p> <p><b>⚠ ACHTUNG:</b> Arbeiten Sie nicht mit Fäden, die länger sind als der standardmäßige Durchmesser. Wenn die Abdeckung richtig montiert ist, stellt die eingebaute Schneidevorrichtung automatisch die richtige Fadenlänge ein. Zu lange Fäden können den Motor überlasten, sodass die Kupplung und daran befindliche Teile beschädigt werden.</p> <p><b>Trimmen</b></p> <ul style="list-style-type: none"> <li>• Halten Sie den Trimmkopf in einem Winkel knapp über den Boden. Die Arbeit leistet das Fadenende. Lassen Sie sich von der Schnittgeschwindigkeit des Fadens leiten. Drücken Sie den Faden nicht in den zu mähenden Bereich (<b>Abb. 33</b>).</li> <li>• Der Faden entfernt mühelos Gras und Unkraut an Wänden, Zäunen, Bäumen und Einfassungen, kann aber auch die empfindliche Rinde von Gehölzen und Zaunpfähle beschädigen.</li> <li>• Sie können das Risiko einer Beschädigung von Pflanzen verringern, indem Sie den Faden auf 10 - 12 cm verkürzen und die Motordrehzahl verringern.</li> </ul>	<ul style="list-style-type: none"> <li>• Deje que la cubierta de apoyo descansa ligeramente sobre el suelo para impedir que la hoja golpee el suelo.</li> <li>• Para reducir el riesgo de que el material se enrolle en la hoja, siga estas instrucciones:             <ol style="list-style-type: none"> <li>1. Utilice siempre la aceleración máxima para trabajar.</li> <li>2. Evite el material anteriormente cortado cuando la hoja regrese a la posición de partida.</li> </ol> </li> <li>• Pare el motor, desenganche el arnés y deposite la máquina en el suelo antes de empezar a recoger el material cortado.</li> </ul> <p><b>Recorte de hierba con un cabezal de recortadora</b></p> <p><b>⚠ PRECAUCIÓN:</b> No utilice hilo de segar con más longitud de la prevista en función del diámetro. La cuchilla que incorpora la máquina ajustará automáticamente la longitud del hilo después de instalar correctamente el protector. El uso de hilo demasiado largo puede sobrecargar el motor y producir daños tanto en el mecanismo del embrague como en las piezas próximas.</p> <p><b>Recorte</b></p> <ul style="list-style-type: none"> <li>• Sujete el cabezal de la recortadora en ángulo justo sobre el nivel del suelo. Es el extremo del hilo el que realiza el trabajo. Deje que el hilo funcione a su propio ritmo y no haga presión contra la zona que está cortando (<b>Fig.33</b>).</li> <li>• El hilo permite eliminar fácilmente la hierba y la maleza adherida a muros, vallas, árboles y bordes; sin embargo, puede dañar la corteza de árboles y arbustos delicados, así como las estacas de las cercas.</li> <li>• Si no quiere dañar las plantas, acorte la longitud del hilo a 10 o 12 cm y reduzca la velocidad del motor.</li> </ul>	<ul style="list-style-type: none"> <li>• Nechajte, aby sa opierka jemne dotýkala zeme. Používa sa na ochranu kotúča pred nárazmi o terén.</li> <li>• Znížte riziko, že sa materiál omotá okolo kotúča dodržiavaním nasledujúcich pokynov:             <ol style="list-style-type: none"> <li>1. Vždy pracujte pri plnom výkone.</li> <li>2. Počas spätného úkonu sa vyhýbajte pokosenému materiálu.</li> </ol> </li> <li>• Zastavte motor, odopnite si popruh a položte stroj na zem, až potom začnite zbierať pokosený materiál.</li> </ul> <p><b>Kosenie trávy kosiacomu hlavicou</b></p> <p><b>⚠ UPOZORNENIE:</b> Nikdy nepracujte s dlhšou strunou ako je stanovený priemer. Ak je správne namontovaný ochranný štít, zabudovaný rezák automaticky skráti strunu na správnu dĺžku. Veľmi dlhá struna preťažuje motor, čím sa môže poškodiť mechanizmus spojky a príslušné časti.</p> <p><b>Kosenie</b></p> <ul style="list-style-type: none"> <li>• Držte hlavicu tesne nad zemou, v naklonenej polohe. Uvedomte si, že pracuje len koniec struny. Nechajte strunu pracovať vlastným tempom. Strunu nikdy netlačte na terén plochy, ktorý chcete kosiť (<b>Obr.33</b>).</li> <li>• Struna ľahko odstráni trávu a burinu v okolí múrov, plotov, stromov a obrubníkov, ale môže aj poškodiť citlivú kôru stromov a kríkov alebo poškodiť základy plotov.</li> <li>• Znížte riziko poškodenia rastlín skrátením struny na 10-12 cm a znížením rýchlosti otáčok motora.</li> </ul>

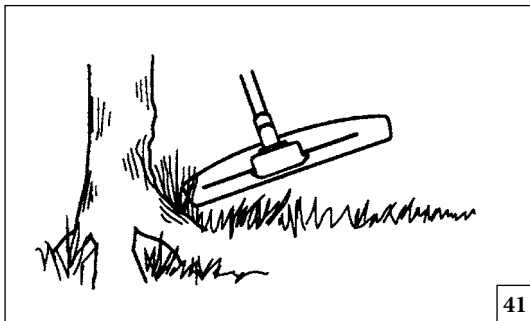

41

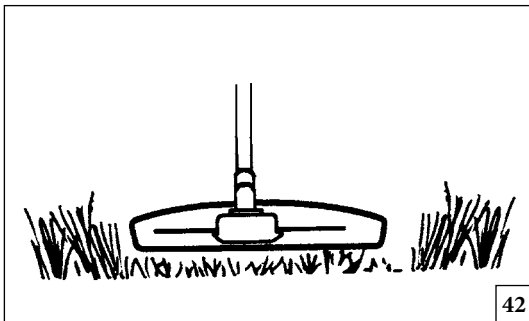

42

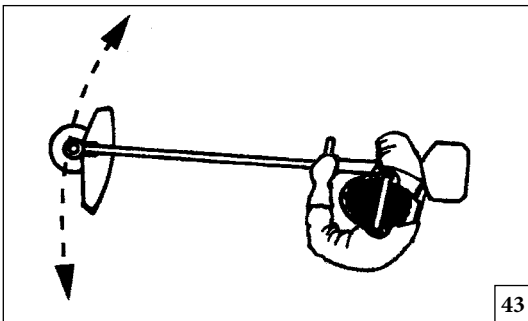

43

Italiano	English	Français
UTILIZZO	USE	UTILISATION
<p><b>Sfoltimento</b></p> <ul style="list-style-type: none"> <li>La tecnica di sfoltimento consente di rimuovere tutta la vegetazione indesiderata. Tenere la testina di trimmer appena sopra il terreno e inclinarla. Lasciare che l'estremità del filo colpisca il terreno intorno ad alberi, pali, statue e oggetti analoghi (Fig. 41).</li> </ul> <p><b>⚠ AVVISI:</b> Questa tecnica comporta un aumento dell'usura del filo.</p> <ul style="list-style-type: none"> <li>Il filo si consuma più velocemente e deve essere fatto avanzare con maggiore frequenza quando lo sfoltimento viene eseguito in prossimità di pietre, mattoni, cemento, recinti in metallo e altro, anziché di alberi e stacciate in legno.</li> <li>Durante la rifinitura e lo sfoltimento, il motore deve funzionare a un regime più basso di quello pieno per consentire una durata maggiore del filo e ridurre l'usura della testina.</li> </ul> <p><b>Taglio</b></p> <ul style="list-style-type: none"> <li>Il decespugliatore è ideale per tagliare l'erba difficilmente raggiungibile con un normale tosaerba. Durante il taglio, mantenere il filo in posizione parallela rispetto al terreno. Evitare di spingere la testina contro il terreno per non rovinare il prato e danneggiare l'unità (Fig. 42).</li> <li>Evitare un contatto costante della testina con il terreno durante il normale taglio. Questo tipo di contatto costante può danneggiare e consumare eccessivamente la testina.</li> </ul> <p><b>Sfoltimento rapido</b></p> <ul style="list-style-type: none"> <li>L'effetto a ventaglio del filo rotante può essere utilizzato per ottenere uno sfoltimento rapido e facile. Mantenere il filo sopra il terreno da sfoltire in posizione parallela ed eseguire movimenti avanti e indietro alternati (Fig. 43).</li> <li>Per ottenere risultati soddisfacenti nel taglio e nello sfoltimento rapido, il motore deve funzionare a pieno regime.</li> </ul> <p><b>⚠ ATTENZIONE:</b> Non tagliare mai se la visibilità è scarsa o in condizioni di temperature estreme o di congelamento.</p>	<p><b>Clearing</b></p> <ul style="list-style-type: none"> <li>The clearing technique removes all unwanted vegetation. Keep the trimmer head just above the ground and tilt it. Let the end of the cord strike the ground around trees, posts, statues and the like (Fig. 41).</li> </ul> <p><b>⚠ CAUTION:</b> This technique increases the wear on the cord.</p> <ul style="list-style-type: none"> <li>The cord wears quicker and must be fed forward more often when working against stones, brick, concrete, metal fences, etc., than when coming into contact with trees and wooden fences.</li> <li>When trimming and clearing you should use less than full throttle so that the cord lasts longer and to reduce the wear on the trimmer head.</li> </ul> <p><b>Cutting</b></p> <ul style="list-style-type: none"> <li>The trimmer is ideal for cutting grass that is difficult to reach using a normal lawn mower. Keep the cord parallel to the ground when cutting. Avoid pressing the trimmer head against the ground as this can ruin the lawn and damage the tool. (Fig. 42)</li> <li>Do not allow the trimmer head to constantly come into contact with the ground during normal cutting. Constant contact of this type can cause damage and wear to the trimmer head.</li> </ul> <p><b>Sweeping</b></p> <ul style="list-style-type: none"> <li>The fan effect of the rotating cord can be used for quick and easy clearing up. Hold the cord parallel to and above the area to be swept and move the tool to and fro (Fig. 43).</li> <li>When cutting and sweeping you should use full throttle to obtain the best results.</li> </ul> <p><b>⚠ WARNING:</b> Never cut, when visibility is poor or in very high or low temperatures or in freezing weather.</p>	<p><b>Désherbage</b></p> <ul style="list-style-type: none"> <li>Le désherbage permet d'éliminer toute la végétation et les mauvaises herbes indésirables. Maintenez la tête de coupe à fils juste au-dessus du sol, en l'inclinant légèrement. Passez l'extrémité du fil autour des arbres, des piliers, des statues et autres (Fig. 41).</li> </ul> <p><b>⚠ MISE EN GARDE :</b> Cette technique de coupe augmente l'usure du fil.</p> <ul style="list-style-type: none"> <li>Le fil s'abîme plus vite et doit être changé plus souvent si la coupe s'effectue autour de roches, de briques, de ciment, de clôtures métalliques, etc., que lorsqu'elle s'effectue autour d'arbres ou de clôtures en bois.</li> <li>Pour ces travaux, n'utilisez pas l'étranglement maximum comme cela le fil durera plus longtemps et l'usure de la tête de coupe à fils sera moins importante.</li> </ul> <p><b>Coupe</b></p> <ul style="list-style-type: none"> <li>La tête de coupe à fils est idéale pour couper l'herbe difficile d'accès avec une tondeuse à gazon. Le fil doit être parallèle au sol lors de la coupe. Évitez d'appuyer la tête de coupe à fils contre le sol car cela risque d'endommager la pelouse et l'outil de coupe (Fig. 42).</li> <li>Évitez que la tête de coupe ne soit en contact permanent avec le sol pendant les travaux de coupe normaux. Les contacts de ce type peuvent endommager la tête de coupe et contribuer à une usure plus rapide de celle-ci.</li> </ul> <p><b>Balayage</b></p> <ul style="list-style-type: none"> <li>L'effet de ventilateur du fil en mouvement peut être utilisé pour un balayage rapide et simple. Pour cela, le fil doit être parallèle au sol et maintenu au-dessus de la zone à balayer, un mouvement d'avant en arrière devant être appliqué à la machine (Fig. 43).</li> <li>Pour les travaux de coupe et de balayage, utilisez l'étranglement maximum afin d'obtenir de meilleurs résultats.</li> </ul> <p><b>⚠ AVERTISSEMENT :</b> N'effectuez jamais à un travail de coupe par faible visibilité ou par températures extrêmement élevées ou basses, ou par grandes gelées.</p>

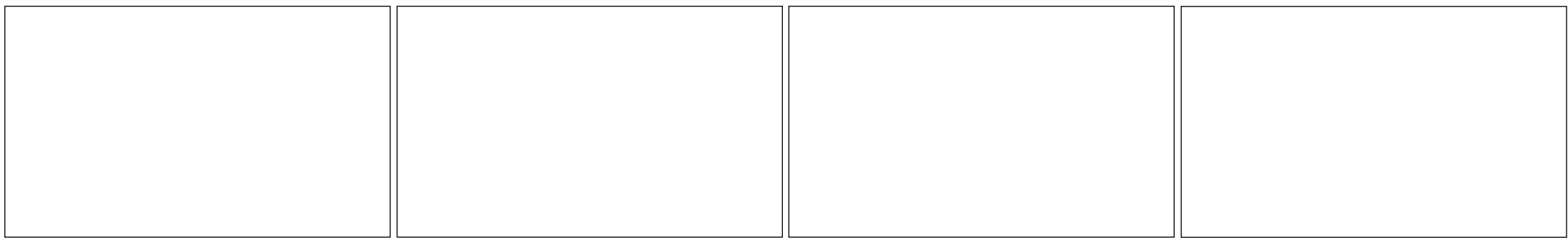

Deutsch	Español	Slovensky
GEBRAUCH	UTILIZACIÓN	POUŽITIE
<p><b>Kahlschneiden</b></p> <ul style="list-style-type: none"> <li>Mit dieser Technik wird aller unerwünschter Bewuchs entfernt. Halten Sie den Trimmkopfleicht geneigt knapp über den Boden. Fahren Sie mit dem Fadende den Boden um Bäume, Pfähle, Statuen usw. ab (Abb. 41).</li> </ul> <p><b>⚠ ACHTUNG:</b> Diese Technik bewirkt einen erhöhten Fadenverschleiß.</p> <ul style="list-style-type: none"> <li>Der Faden nutzt sich schneller ab und muss öfter nachgeführt werden, wenn man an Steinen, Ziegeln, Beton, Metallzäunen usw. arbeitet, als wenn man mit Bäumen und Holzzäunen in Kontakt kommt.</li> <li>Beim Trimmen und Kahlschneiden sollte man mit weniger als voller Drehzahl arbeiten, damit der Faden länger hält und der Fadenkopf weniger schnell verschleißt.</li> </ul> <p><b>Mähen</b></p> <ul style="list-style-type: none"> <li>Der Trimmkopf ist ideal zum Schneiden von Gras, das man mit einem normalen Rasenmäher schlecht erreicht. Halten Sie beim Schneiden den Faden parallel zum Boden. Vermeiden Sie es, den Fadenkopf gegen den Boden zu drücken, da dies den Rasen ruinieren und das Werkzeug beschädigen kann (Abb. 42).</li> <li>Der Fadenkopf darf beim normalen Schneiden nicht ständig Kontakt mit dem Boden haben. Dies kann zu Schäden und Verschleiß am Fadenkopf führen.</li> </ul> <p><b>Abblasen</b></p> <ul style="list-style-type: none"> <li>Die Gebläsewirkung des umlaufenden Fadens kann auch zum schnellen und einfachen Säubern genutzt werden. Halten Sie den Faden parallel über die freizublasende Fläche und bewegen Sie das Werkzeug hin und her (Abb.43).</li> <li>Beim Schneiden und Freiblasen erzielen Sie mit voller Betriebsdrehzahl die besten Ergebnisse.</li> </ul> <p><b>⚠ VORSICHT:</b> Schneiden Sie nicht bei schlechten Sichtverhältnissen, bei sehr hohen und sehr tiefen Temperaturen und bei Frost.</p>	<p><b>Desbrozado</b></p> <ul style="list-style-type: none"> <li>Con la técnica de desbrozado se elimina la vegetación no deseada. Mantenga el cabezal sobre el nivel del suelo e inclínelo. Deje que el extremo del hilo toque el suelo cuando trabaje alrededor de árboles, estacas, estatuas y similares (Fig. 41).</li> </ul> <p><b>⚠ PRECAUCIÓN:</b> Esta técnica conlleva un mayor desgaste del hilo.</p> <ul style="list-style-type: none"> <li>Cuando se trabaja en zonas donde hay piedras, ladrillos, asfalto, vallas metálicas, etc., el hilo se desgasta con más rapidez que cuando está en contacto con árboles y vallas de madera, por lo que es preciso hacer avanzar el hilo con más frecuencia.</li> <li>Durante las operaciones de corte y desbrozado debería usarse una velocidad de aceleración inferior a la máxima para que el hilo dure más y el cabezal sufra menos desgaste.</li> </ul> <p><b>Corte</b></p> <ul style="list-style-type: none"> <li>La recortadora es perfecta para cortar la hierba a la que resulta difícil llegar con un cortacésped. Mantenga el hilo en paralelo al suelo mientras corta. Evite presionar el cabezal de la recortadora contra el suelo, ya que podría destrozar el césped y dañar la herramienta (Fig. 42).</li> <li>No permita que el cabezal entre continuamente en contacto con el suelo durante las operaciones de corte habituales. De lo contrario, podría estropearse y desgastarse.</li> </ul> <p><b>Barrido</b></p> <ul style="list-style-type: none"> <li>El efecto ventilador que produce la rotación del hilo puede servir para despejar la zona de forma rápida y sencilla. Mantenga el hilo en paralelo sobre la zona que desea despejar y mueva la herramienta de un lado a otro (Fig. 43).</li> <li>Para obtener resultados óptimos, debería utilizar la aceleración máxima durante el corte y el barrido.</li> </ul> <p><b>⚠ DVERTENCIA:</b> No corte nunca si la visibilidad no es buena, si las temperaturas son muy altas o bajas o a temperaturas bajo cero.</p>	<p><b>Čistenie</b></p> <ul style="list-style-type: none"> <li>Technika čistenia odstraňuje neželanú vegetáciu. Držte hlavicu tesne nad zemou a mierne ju nakláňajte. Nechajte koniec vlákna, aby sa dotýkal stromov, stĺpov, sôch a pod (Obr.41).</li> </ul> <p><b>⚠ UPOZORNENIE:</b> Táto technika zvyšuje opotrebovanie i spotrebu struny.</p> <ul style="list-style-type: none"> <li>Struna sa spotrebúva rýchlejšie a musíte ju vysúvať častejšie ak pracujete okolo skál, tehál, betónu, kovových plotov a pod., v porovnaní s prácou okolo stromov a drevených plotov.</li> <li>Pri kosení a čistení musíte používať nižší výkon, struna tak dlhšie vydrží a zníži sa tým aj opotrebovanie kosiacej hlavice.</li> </ul> <p><b>Kosenie</b></p> <ul style="list-style-type: none"> <li>Krovinorez je ideálny na kosenie trávy, ktorá sa nedá dosiahnuť normálnou kosačkou. Pri kosení udržiavajte strunu v rovnobežnej polohe so zemou. Vyhybajte sa tlaku na kosaciu hlavicu, pretože by sa tým mohol zničiť trávnik a poškodiť kosiaci nástroj (Obr.42).</li> <li>Nedovoľte, aby bola hlavica pri bežnom kosení v kontakte so zemou. Takýto nepretržitý kontakt môže spôsobiť poškodenie a opotrebovanie kosacej hlavice.</li> </ul> <p><b>Zametanie</b></p> <ul style="list-style-type: none"> <li>Ventilátorový efekt rotujúcej struny môžete využiť na rýchle a ľahké vyčistenie plochy. Držte strunu rovnobežne nad plochou, ktorú chcete "zametať" a pohybujte strojom zo strany na stranu (Obr.43).</li> <li>Pri kosení a zametaní používajte na dosiahnutie najlepších výsledkov max. otáčky.</li> </ul> <p><b>⚠ POZOR:</b> Nikdy nekoste pri zlej viditeľnosti, pri veľmi vysokých alebo nízkych teplotách, ani v mraze.</p>

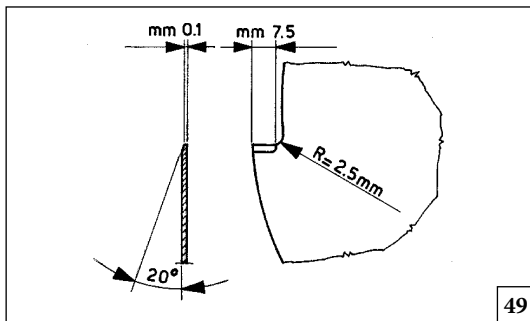

49

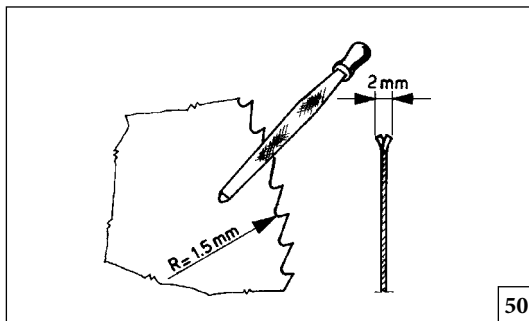

50

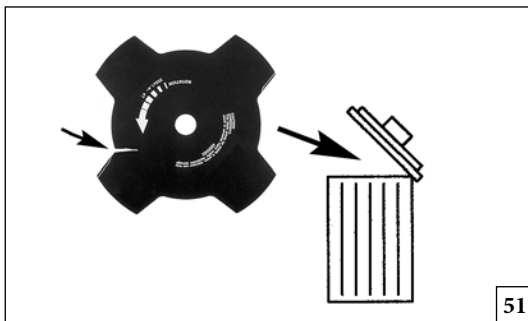

51

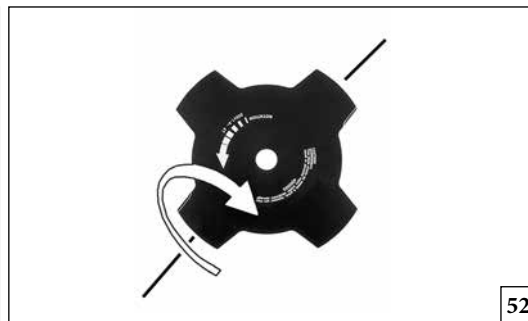

52

Italiano

English

Français

## MANUTENZIONE

## MAINTENANCE

## ENTRETIEN

**AFFILATURA DELLE LAME TAGLIA ERBA  
(2-3-4 DENTI)**

1. Le lame taglia erba sono rovesciabili: quando un lato non è più affilato, la lama può essere rovesciata e si può usare l'altro lato (Fig. 52).
2. Le lame taglia erba si affilano con una lima piatta a taglio semplice (Fig. 53).
3. Per mantenere l'equilibratura, limare in modo uniforme tutti i taglienti
4. Se le lame non sono affilate correttamente possono creare vibrazioni anomale alla macchina con conseguente rottura delle lame stesse.

**AFFILATURA DISCO (8 DENTI)**

Verificare sempre le condizioni generali del disco.  
Una corretta affilatura del disco permette il massimo rendimento del decespugliatore.  
Per affilare i denti, utilizzare una lima o mola quindi procedere a piccoli tocchi rispettando gli angoli e le dimensioni riportate in Fig. 49-50.

**⚠ ATTENZIONE!** - Un utensile di taglio sbagliato o una lama affilata in modo sbagliato aumentano i rischi di contraccolpo. Controllare le lame taglia erba per individuare danni o incrinature; se sono danneggiate sostituirle (Fig. 51).

**⚠ ATTENZIONE:** Non saldare, raddrizzare o modificare la forma di apparati di taglio danneggiati nel tentativo di ripararli. Queste operazioni possono determinare il distacco dell'apparato di taglio e provocare lesioni gravi o letali.

**BLADE SHARPENING (2-3-4 TOOTH)**

1. Blades are reversible: when one side is no longer sharp, the blade can be turned over and used on the other side (Fig. 52).
2. Blades are sharpened using a flat single-cut file (Fig. 53).
3. To maintain the correct balance, file all cutting edges uniformly.
4. If the blades are not sharpened correctly, this can set up abnormal vibrations in the machine and cause the blades themselves to break ultimately.

**BLADE SHARPENING (8 TOOTH)**

Always check the general condition of the blade.  
Correct sharpening permits the maximum performance of the brush cutter. To sharpen the teeth, use a file or grindstone and proceed with light touches, respecting the corners and the dimensions shown in Fig. 49-50.

**⚠ WARNING!** - The wrong type of cutter or an incorrectly sharpened blade will increase the risk of kickback. Check mower blades for deterioration or cracks, and replace if damaged (Fig. 51).

**⚠ WARNING:** Never repair damaged cutting attachments by welding, straightening or modifying the shape. This may cause parts of the cutting tool to come off and result in serious or fatal injuries.

**AFFÛTAGE DES LAMES COUPE-HERBES  
(2-3-4 DENTS)**

1. Les lames coupe-herbes peuvent être retournées: lorsqu'un côté n'est plus affûté, retourner la lame pour l'utiliser de l'autre côté (Fig. 52).
2. Affûter les lames à l'aide d'une lime plate à section simple (Fig. 53).
3. Pour maintenir l'équilibrage, limer toutes les parties coupantes de façon uniforme.
4. Si les lames ne sont pas affûtées correctement, elles risquent de créer des vibrations anormales sur la machine, ce qui entraînerait la rupture des lames.

**AFFUTAGE DU DISQUE (8 DENTS)**

Vérifiez toujours les conditions générales du disque.  
Un affûtage correct du disque vous procurera un rendement maximum de la débroussailleuse.  
Pour affûter les dents utilisez une lime ou meule et procédez par à coups en respectant les angles et les dimensions repostées à la Fig. 49-50.

**⚠ ATTENTION!** - Un mauvais outil de coupe ou une lame mal affûtée font augmenter les risques de contraccolps. Contrôler les lames du coupe-herbes pour identifier si elles sont endommagées; si elles le sont, les remplacer (Fig. 51).

**⚠ AVERTISSEMENT :** Ne tentez jamais de réparer un outil de coupe endommagé en soudant, redressant ou modifiant sa forme de quelque façon que ce soit. Cela pourrait contribuer au délogement de l'outil de coupe et provoquer des blessures graves, voire mortelles.



53

Deutsch

Español

Slovensky

## INSTANDHALTUNG

## MANTENIMIENTO

## ÚDRŽBA

**MESSER SCHLEIFEN (2-3-4 SCHNEIDE)**

1. Die Mähmesser sind umkehrbar: wenn eine Seite stumpf ist, kann das Messer umgedreht, und auf der anderen Seite verwendet werden (Abb. 52).
2. Die Mähmesser werden mit einer Flachfeile mit einfachem Schnitt geschliffen (Abb. 53).
3. Alle Schneiden gleichmäßig feilen, damit die Messer ausgeglichen sind.
4. Wenn die Messer nicht korrekt geschliffen sind, können sie anormale Vibrationen der Maschine verursachen und dadurch beschädigt werden.

**SCHLEIFEN DER SCHEIBE (8 SCHNEIDE)**

Stets das Schneidblatt auf allgemeinen Zustand überprüfen. Ein korrekter Schliff der Schneidzähne ermöglicht die höchste Leistungsfähigkeit der Motorsense. Um die Zähne zu schleifen, eine Feile oder Schleifwerkzeug benutzen und mit leichtem Druck vorgehen, dabei die in Abb. 49-50 angegebenen Winkel und Maße berücksichtigen.

**⚠ ACHTUNG!** – Ein falsches Schneidwerkzeug oder ein nicht korrekt geschliffenes Messer erhöhen die Risiken eines Rückstoßes. Kontrollieren Sie die Rasenmähermesser, um festzustellen, ob Schäden oder Risse vorhanden sind. Beschädigte Messer sind sofort zu ersetzen (Abb. 51).

**⚠ VORSICHT:** Reparieren Sie beschädigte Schneidwerkzeuge niemals durch Schweißen, Richten oder Veränderung der Form. Dies kann dazu führen, dass sich Teile des Schneidwerkzeugs ablösen und schwere oder tödliche Verletzungen verursachen.

**AFILADO DE LAS CUCHILLAS (2-3-4 DIENTES)**

1. Las cuchillas son reversibles; cuando un lado se desafilas, se le da la vuelta y se utiliza del otro lado (Fig. 52).
2. Las cuchillas se afilan con una lima plana de corte sencillo (Fig. 53).
3. Para mantener la cuchilla equilibrada, lime todos los filos de manera uniforme.
4. Si las cuchillas no se afilan correctamente, pueden causar vibraciones anómalas en la máquina y romperse.

**AFILADO DEL DISCO (8 DIENTES)**

Controle siempre las condiciones generales del disco. El correcto afilado del disco permite el máximo rendimiento de la desbrozadora. Para afilar los dientes, utilice una lima o una muela para afilar y, respetando los ángulos y las dimensiones indicadas en la Fig. 49-50, proceda con pequeños toques.

**⚠ ATENCIÓN!** – El uso de una herramienta de corte equivocada o mal afilada aumenta el riesgo de contragolpes. Revise las cuchillas de cortacésped para determinar si están rotas o deterioradas; sustitúyalas si presentan el menor daño (Fig. 51).

**⚠ ADVERTENCIA:** No suelde, enderece ni modifique la forma de los accesorios de corte dañados para repararlos. Algunas partes de la herramienta podrían separarse y ocasionar lesiones graves o mortales.

**BRÚSENIE NOŽA NA TRÁVU (2-3-4 ZUBY)**

1. Nože na trávú sú otáčateľné: ak jedna strana už nie je viac ostrá, nôž možno otočiť a použiť druhú stranu (Obr. 52).
2. Nôž na trávú ostrite plochým pilníkom s hladkým rezom (Obr. 53).
3. Aby ste udržali rovnováhu nabrúste rovnakým spôsobom všetky ostria.
4. Ak nože nie sú správne nabrúsené, môžu spôsobiť nepravidelné vibrácie prístroja a následne prasknutie samotných nožov.

**BRÚSENIE KOTÚČA (8 ZUBY)**

Vždy kontrolujte celkový stav kotúča. Správne nabrúsenie kotúča umožní dosiahnuť maximálny výkon krovínorezu.

Na nabrúsenie zubov používajte okrúhly pilník, pri brúsení postupujte po malých častiach (zub za zubom), pri ktorých dodržujte uhly a rozmery znázornené na obr. 49-50.

**⚠ UPOZORNENIE!** - Nesprávny typ kosiaceho nástroja, alebo nesprávne nabrúsený kotúč zvyšujú riziko spätného vrhu. Kontrolujte kotúče na kosenie trávy, aby ste zistili, či sú poškodené alebo prasknuté, v prípade poškodenia, ich vymeňte (Obr. 51).

**⚠ POZOR:** Nikdy neopravujte poškodené rezné nástroje zvaráním, narovnávaním, ani zmenou tvaru. Môže to spôsobiť uvoľnenie rezacieho nástroja, následkom čoho môže byť vážne poranenie.

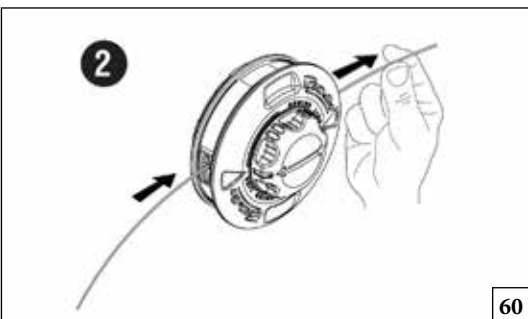
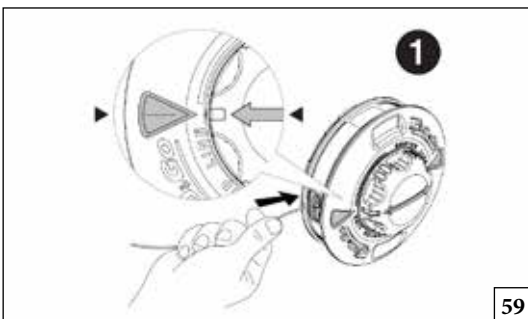
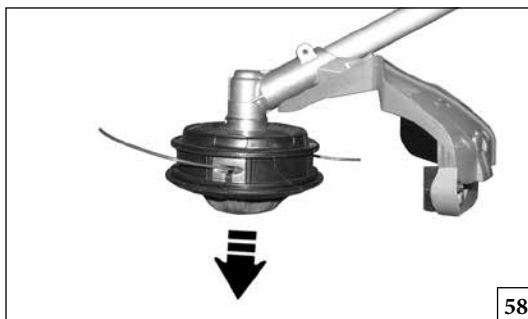
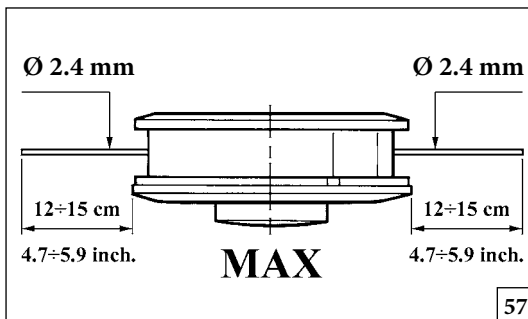

Italiano	English	Français
<p align="center"><b>MANUTENZIONE</b></p>	<p align="center"><b>MAINTENANCE</b></p>	<p align="center"><b>ENTRETIEN</b></p>
<p><b>TESTINA A FILI DI NYLON</b>            Usare sempre lo stesso diametro del filo originale per non sovraccaricare il motore (Fig. 57).  <b>Fig. 58</b> Per allungare il filo di nylon, battere la testina sul terreno mentre si lavora.  <b>NOTA:</b> Non battere la testina sul cemento o sul selciato: può essere pericoloso.</p> <p><b>Sostituzione del filo di nylon nella testina LOAD&amp;GO (Ø 130 mm):</b> tagliare 8.5 m di filo di nylon Ø 2.4 mm.</p> <ol style="list-style-type: none"> <li>1. Allineare le frecce ed inserire il filo nella testina (Fig. 59) fino a che sarà uscito dalla parte opposta (Fig.60).</li> <li>2. Dividere il filo in due parti uguali (Fig. 61) e quindi caricare la testina ruotando il pomello (Fig. 62).</li> </ol> <p><b>⚠ ATTENZIONE! – Durante le operazioni di manutenzione indossare sempre i guanti protettivi. Non effettuare le manutenzioni con motore caldo.</b></p> <p><b>COPPIA CONICA</b>            Ogni 30 ore di lavoro, togliere la vite (C, Fig. 63) sulla coppia conica e verificare il livello del grasso. Non utilizzare più di 10 grammi. Utilizzare grasso di qualità al bisolfuro di molibdeno.</p> <p>Non usare carburante (miscela) per operazioni di pulizia.</p> <p><b>GIUNTO DI ATTACCO APPLICAZIONI</b>            Per garantire un costante e regolare funzionamento della macchina è necessario, ogni 30 ore di lavoro, smontare l'applicazione (D, Fig. 64), ingrassare l'albero di trasmissione all'interno del giunto (E, Fig. 64) e l'albero di trasmissione all'estremità dell'applicazione (D, Fig. 64). Utilizzare grasso di qualità al bisolfuro di molibdeno. Ad ogni cambio di applicazione verificare l'ingrassaggio del giunto.</p>	<p><b>NYLON LINE HEAD</b>            Only use line of the same diameter as the original to avoid overloading the engine (Fig. 57).  <b>Fig. 58</b> In order to get more line out of the cutting head, tap it lightly on the ground while working.  <b>NOTE:</b> Never hit the nylon head against hard spots such as concrete or stones, it could be dangerous.</p> <p><b>Replacing the nylon line on the LOAD&amp;GO trimmer head (Ø 130 mm):</b> cut 8.5 m of nylon line Ø 2.4 mm.</p> <ol style="list-style-type: none"> <li>1. Align the arrows and insert the line into the trimmer head (Fig. 59) until it is released from the opposite side (Fig. 60).</li> <li>2. Divide the line into two equal parts (Fig. 61) and then load the trimmer head by turning the knob (Fig. 62).</li> </ol> <p><b>⚠ WARNING! – Always wear protective gloves during maintenance operations. Do not carry out maintenance with the engine hot.</b></p> <p><b>GEAR HOUSING</b>            Every 30 working hours, remove screw (C, Fig. 63) on the gear housing and check the quantity of grease. Do not use more than 10 grams. Use high quality molybdenum bisulfide grease.</p> <p>Never use fuel for cleaning operations.</p> <p><b>ATTACHMENTS COUPLING</b>            To ensure constant and correct operation of the tool, every 30 hours of operation remove the attachment (D, Fig. 64), grease the drive shaft inside the coupling (E, Fig. 64) and the drive shaft at the end of the attachment (D, Fig. 64). Use high quality molybdenum disulfide grease. Always grease the coupling whenever you change the attachment.</p>	<p><b>TÊTE A FILS DE NYLON</b>            Utilisez toujours le même diamètre de fil, comme celui d'origine afin de ne pas surcharger le moteur (Fig. 57).  <b>Fig. 58</b> Si vous voulez allonger le fil pendant que vous travaillez, tapez la tête nylon par terre.  <b>N.B.:</b> Ne tapez pas la tête nylon sur du ciment ou sur le pavé, cela pourrait être très dangereux.</p> <p><b>Remplacement du fil Nylon sur la tête LOAD&amp;GO (Ø 130 mm):</b> couper 8.5 m de fil Nylon Ø 2.4 mm.</p> <ol style="list-style-type: none"> <li>1. Aligner les flèches et introduire le fil dans la tête (Fig. 59) jusqu'à ce qu'il sorte de l'autre côté (Fig. 60).</li> <li>2. Diviser le fil en deux parts égales (Fig. 61) et charger la tête en tournant le pommeau (Fig. 62).</li> </ol> <p><b>⚠ ATTENTION! – Durant les opérations d'entretien et de maintenance, porter toujours des gants de protection. Ne pas effectuer les entretiens avec un moteur chaud.</b></p> <p><b>COUPLE CONIQUE</b>            Toutes les 30 heures de travail, ôtez la vis (C, Fig. 63) sur le couple conique et contrôlez le niveau de graisse. N'utilisez pas plus de 10 grammes de graisse.            Utilisez de la graisse de qualité au bisulfure de molybdène.</p> <p>N'utilisez pas de carburant (mélange) pour les opérations de nettoyage.</p> <p><b>JOINT DE FIXATION APPLICATIONS</b>            Pour assurer le fonctionnement régulier et constant de la machine, toutes les 30 heures de service, démonter l'application (D, Fig. 64), lubrifier l'arbre de transmission à l'intérieur du joint (E, Fig. 64) et l'arbre de transmission à l'extrémité de l'application (D, Fig. 64). Utiliser une graisse de qualité au bisulfure de molybdène. Vérifier si le joint est lubrifié correctement à chaque montage/démontage d'une application.</p>

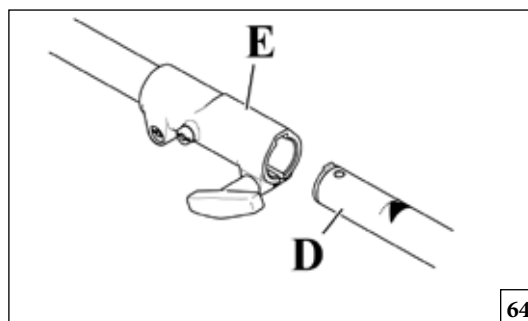
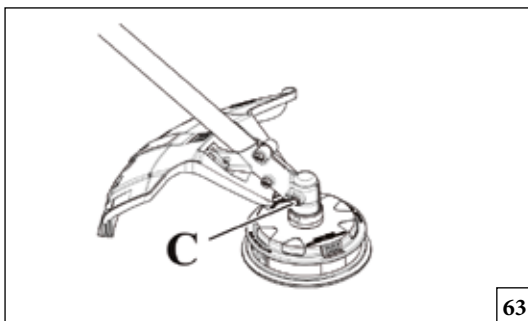
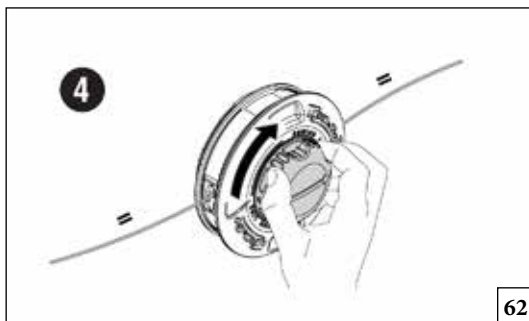
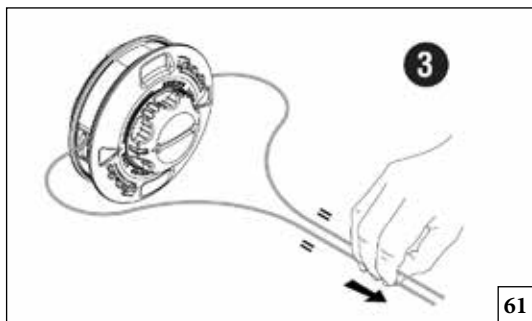

Deutsch	Español	Slovensky
<p style="text-align: center;"><b>INSTANDHALTUNG</b></p>	<p style="text-align: center;"><b>MANTENIMIENTO</b></p>	<p style="text-align: center;"><b>ÚDRŽBA</b></p>
<p><b>2-FADEN NYLONKOPF</b> Immer nur Nylonfäden verwenden, die den Durchmesser des Originalfadens aufweisen, um den Motor nicht zu überlasten (Abb. 57). <b>Abb. 58</b> Zur Verlängerung des Nylonfadens den Kopf auf den Boden schlagen. <b>ANM.:</b> Den Kopf nicht auf Zement- oder Steinböden schlagen, da das gefährlich sein könnte. Zum Ersetzen des Fadens den Kopf öffnen.</p> <p><b>Austausch des Nylonfadens im LOAD&amp;GO Kopf (Ø 130 mm):</b> 8.5 m Nylonfaden Ø 2.4 mm schneiden. 1. Die Pfeile ausrichten und den Faden soweit in den Kopf (Abb.59) einführen, bis er aus der entgegengesetzte Seite heraustritt (Abb.60). 2. Den Faden in zwei gleiche Teile teilen (Abb.61) und dann den Mähkopf durch Drehen des Knaufs (Abb.62) laden.</p> <p><b>⚠ ACHTUNG!</b> – Tragen Sie bei den Wartungsarbeiten stets <b>Schutzhandschuhe</b>. Führen Sie keine Wartung bei warmem Motor aus.</p> <p><b>KEGELRADGETRIEBE</b> Alle 30 Arbeitsstunden die Schraube (C, Abb. 63) auf dem kegelradgetriebe abnehmen und den Stand des Schmierfettes kontrollieren. Verwenden Sie nicht mehr als 10 g. Qualitäts-Schmierfett auf Molybdänbisulfid Basis benutzen.</p> <p>Benutzen Sie keinen Kraftstoff (Gemisch) für die Reinigungsarbeiten.</p> <p><b>ANBAUKUPPLUNG FÜR GERÄTE</b> Um einen auf Dauer einwandfreien Betrieb der Maschine zu garantieren, muss das Gerät (D, Abb. 64) alle 30 Arbeitsstunden abgebaut, die Antriebswelle in der Kupplung (E, Abb. 64) und die Antriebswelle am Ende des Geräts (D, Abb. 64) gefettet werden. Hochwertiges Molybdänbisulfidfett verwenden. Bei jedem Gerätewechsel die Schmierung der Kupplung kontrollieren.</p>	<p><b>CABEZAL CON HILOS DE NYLON</b> Use siempre hilo del mismo diámetro del hilo original para no sobrecargar el motor (Fig. 57). <b>Fig. 58</b> Para alargar el hilo de nylon, batir la cabeza sobre el terreno mientras se trabaja. <b>NOTA:</b> No batir la cabeza sobre el cemento o sobre el asfalto, puede ser peligroso.</p> <p><b>Sustitución del hilo de nailon del cabezal LOAD&amp;GO (Ø 130 mm):</b> corte 8.5 m de hilo de nailon Ø 2.4 mm. 1. Alinee las flechas e introduzca el hilo en el cabezal (Fig. 59) hasta que salga por la parte opuesta (Fig. 60). 2. Divida el hilo en dos partes iguales (Fig. 61) y gire el pomo (Fig. 62) para cargar el cabezal.</p> <p><b>⚠ ¡ATENCIÓN!</b> - Durante las operaciones de mantenimiento, utilice siempre guantes de protección. No efectúe trabajos de mantenimiento con el motor caliente.</p> <p><b>PAR CONICO'</b> Cada 30 horas de trabajo, quite los tornillos (C, Fig. 63) del par cónico y controle el nivel de la grasa. No aplique más de 10 gramos. Utilice grasa de calidad al bisulfuro de molibdeno. No usar combustible (mezcla) para operaciones de limpieza.</p> <p><b>ACOPLAMIENTO PARA APLICACIONES</b> Para garantizar el funcionamiento correcto de la máquina, cada 30 horas de trabajo se debe desmontar la aplicación (D, Fig. 64), engrasar el eje de transmisión dentro del acoplamiento (E, Fig. 64) y el eje de transmisión en el extremo del acoplamiento (D, Fig. 64). Utilice grasa de bisulfuro de molibdeno de alta calidad. Controle el engrase del acoplamiento cada vez que cambie la aplicación.</p>	<p><b>KOSIACA STRUNOVÁ HLAVICA</b> Používajte vždy originálnu strunu (nylonovú) rovnakého priemeru, aby ste predišli preťaženiu motora (Obr. 57). <b>Obr. 58</b> Pri práci predĺžite strunu poklepaním hlavice o zem. <b>POZNÁMKA:</b> Neklepte hlavicu o betón alebo dlažbu: môže to byť nebezpečné.</p> <p><b>Výmena nylonovej struny v hlavici LOAD&amp;GO (Ø 130 mm):</b> odrežte 8.5 m nylonovej struny Ø 2.4 mm. 1. Zarovnajte šípky a vsuňte strunu do hlavice (Obr. 59), až kým nevystúpi na opačnej strane (Obr. 60). 2. Rozdeľte strunu na dve rovnaké časti (Obr. 61) a naviňte hlavicu otočením gombíka (Obr. 62).</p> <p><b>⚠ UPOZORNENIE!</b> - Pri vykonávaní údržby používajte vždy ochranné rukavice. Nevykonávajte údržbu, pokiaľ je motor horúci.</p> <p><b>PREVODOVKA</b> Po každých 30 hodinách práce odstráňte na prevodovke skrutku (C, Obr. 63) a skontrolujte hladinu maziva. Nepoužívajte viac ako 10 gramov. Používajte kvalitné mazivá na báze dvojsírnika molybdénu.</p> <p>Na čistenie nepoužívajte palivo (zmes).</p> <p><b>SPOJOVACÍ KUS PRE NÁSTROJE</b> Po každých 30 hodinách prevádzky odmontujte nástroj (D, Obr. 64), namažte prevodový hriadeľ v oblasti spoja (E, Obr. 64) a prevodový hriadeľ na konci nástroja (D, Obr. 64), aby bola zaručená dlhodobá životnosť a bezchybná prevádzka prístroja. Používajte molybdénové bisulfidové mazivo vysokej kvality. Pri každej výmene nástroja skontrolujte premazanie spoja.</p>

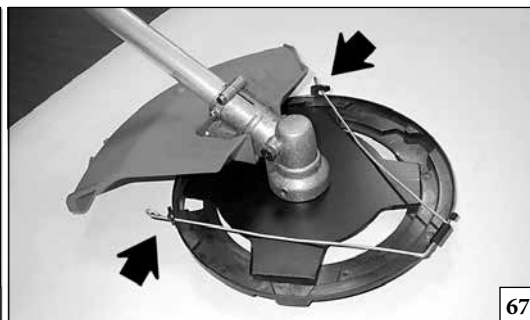
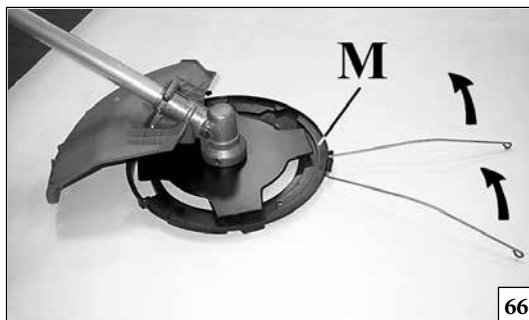
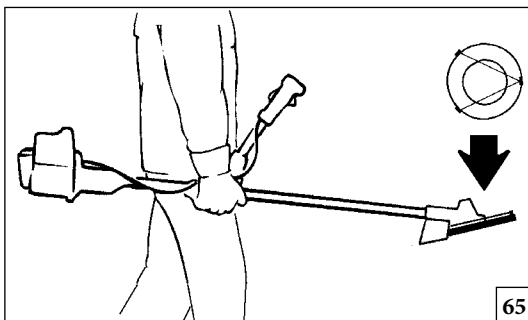

Italiano	English	Français
<p align="center"><b>MANUTENZIONE - TRASPORTO</b></p>	<p align="center"><b>MAINTENANCE - TRANSPORTION</b></p>	<p align="center"><b>ENTRETIEN - TRANSPORT</b></p>
<p><b>MANUTENZIONE STRAORDINARIA</b> È opportuno, a fine stagione se con uso intenso, ogni due anni con uso normale provvedere ad un controllo generale da eseguirsi con un tecnico specializzato della rete di assistenza.</p> <p><b>⚠ ATTENZIONE:</b> Tutte le operazioni di manutenzione non riportate sul presente manuale devono essere effettuate da un'officina autorizzata. Per garantire un costante e regolare funzionamento del decespugliatore, ricordate che le eventuali sostituzioni delle parti di ricambio dovranno essere effettuate esclusivamente con <b>RICAMBI ORIGINALI</b>.</p> <p><b>⚠</b> Eventuali modifiche non autorizzate e/o l'uso di parti di ricambio non originali possono causare lesioni gravi o mortali all'operatore o a terzi.</p> <p><b>TRASPORTO</b> Trasportare il decespugliatore a motore fermo e con il copridisco montato (Fig. 65).</p> <p><b>⚠ ATTENZIONE:</b> In caso di trasporto o rimessaggio del decespugliatore, montare la protezione del disco (M) cod. 4196086 come indicato nelle Fig. 66-67.</p>	<p><b>EXTRA MAINTANANCE ADVISABLE</b> It is advisable to inspect the machine by a specialized technician at an authorized service network at the end of season, if used intensively, and every two years if with normal use.</p> <p><b>⚠ ATTENTION:</b> All maintenance operations not reported in this manual must be carried out by an authorized Service Center. To ensure steady and regular brush cutter operation, remember that parts must only be replaced with <b>ORIGINAL SPARES</b>.</p> <p><b>⚠</b> Any unauthorized changes and/or use of non-original replacement parts may result in serious injury or death to the operator or third parties.</p> <p><b>TRANSPORTION</b> Carry the brush cutter with the engine off and with the protective blade cover on (Fig. 65).</p> <p><b>⚠ ATTENTION:</b> Fit the disk protection (M) p.n. 4196086 as shown (Fig. 66-67) before transporting or storing the brushcutter.</p>	<p><b>ENTRETIEN EXCEPTIONNEL</b> À la fin de la saison, si l'appareil a fait l'objet d'un usage intense, ou tous les deux ans en cas d'usage normal, faites contrôler l'appareil par un technicien spécialisé du réseau d'assistance.</p> <p><b>⚠ ATTENTION:</b> Toutes les opérations d'entretien qui ne figurent pas dans ce manuel doivent être effectuées dans un atelier autorisé. Pour garantir un fonctionnement constant et régulier de la débroussailleuse, ne pas oublier que dans le cas de remplacement de pièces il faut utiliser exclusivement des <b>PIECES D'ORIGINE</b>.</p> <p><b>⚠</b> Toute modification non autorisée et/ou utilisation de pièces détachées non originales peut entraîner des blessures graves ou mortelles à l'opérateur ou à des tiers.</p> <p><b>TRANSPORT</b> Transportez la débroussailleuse quand le moteur est arrêté et le couvre-disque monté (Fig. 65).</p> <p><b>⚠ ATTENTION:</b> En cas de transport ou de remisage de la débroussailleuse, monter le carter de protection du disque (M) p.n. 4196086 comme le montre les Fig. 66-67.</p>



--	--	--	--

Deutsch	Español	Slovensky
<p style="text-align: center;"><b>INSTANDHAL - TRANSPORT</b></p>	<p style="text-align: center;"><b>MANTENIMIENTO - TRANSPORTE</b></p>	<p style="text-align: center;"><b>ÚDRŽBA - PREPRAVA</b></p>
<p><b>AUSSERORDENTLICHE WARTUNG</b> Bei intensivem Gebrauch sollte am Ende der Saison bzw. bei normalem Gebrauch alle zwei Jahre eine Generalinspektion durch eine Fachkraft des Kundendienstnetzes ausgeführt werden.</p> <p><b>⚠ ACHTUNG:</b> Alle Wartungsarbeiten, die nicht in dieser Bedienungsanleitung aufgeführt sind, müssen bei einer Vertragswerkstatt durchgeführt werden. Zum Gewährleistung eines konstanten und ordnungsgemässen Betriebs dürfen nur <b>ORIGINALERSATZTEILE</b> verwendet werden.</p> <p><b>⚠ Eigenmächtige Umrüstungen bzw. die Verwendung von nicht originalen Ersatzteilen können schwere oder sogar tödliche Unfälle des Anwenders oder von Drittpersonen verursachen.</b></p> <p><b>TRANSPORT</b> Die Motorsense nur mit abgestelltem Motor und mit montierter Schneidschutzvorrichtung transportieren (Abb. 65).</p> <p><b>⚠ ACHTUNG:</b> Für den Transport und die Lagerung des Motorsensen muss die Schneideblatt-Schutzverkleidung (M) p.n. 4196086 wie auf den Abb. 66-67 dargestellt montiert werden.</p>	<p><b>MANTENIMIENTO EXTRAORDINARIO</b> Se aconseja hacer revisar el equipo por un técnico especializado del servicio de asistencia, todos los años si el uso es intensivo o cada dos años si el uso es normal.</p> <p><b>⚠ ATENCION:</b> Todas las operaciones de mantenimiento no indicadas en el presente manual deben ser efectuadas en un taller autorizado. Para garantizar un constante y regular funcionamiento de la desbrozadora, recuerde que las eventuales sustituciones de sus piezas deben ser efectuadas exclusivamente con <b>REPUESTOS ORIGINALES</b>.</p> <p><b>⚠ Eventuales modificaciones no autorizadas y/o el uso de repuestos no originales pueden causar lesiones graves o mortales al usuario y a terceros.</b></p> <p><b>TRANSPORTE</b> Transporte la desbrozadora con el motor parado y con el cubre disco en su lugar (Fig. 65).</p> <p><b>⚠ ATENCION:</b> Para transportar o guardar la desbrozadora, monte la protección del disco (M) p.n. 4196086 como ilustran las Fig. 66-67.</p>	<p><b>MIMORIADNA ÚDRŽBA</b> Po ukončení sezóny, po intenzívnom používaní alebo vždy po dvoch rokoch bežného používania zabezpečte generálnu kontrolu, ktorú musí vykonať špecializovaný technik autorizovaného strediska.</p> <p><b>⚠ UPOZORNENIE:</b> Všetky operácie, ktoré nie sú opísané v tomto návode, musia byť vykonané <b>autorizovaným servisom</b>. Aby ste zaručili stále a pravidelné fungovanie krovínorezu, nahrádzajte všetky diely iba <b>ORIGINÁLNYMI NÁHRADNÝMI DIELMI</b>.</p> <p><b>⚠ Prípadné nepovolené zmeny a/alebo použitie neooriginálnych náhradných dielov môže spôsobiť vážne poranenie obsluhujúceho pracovníka, jeho smrť alebo smrť a poranenie iných osôb.</b></p> <p><b>PREPRAVA</b> Krovínorez prenášajte s vypnutým motorom a nasadeným krytom kotúča (Obr. 65).</p> <p><b>⚠ UPOZORNENIE:</b> V prípade prepravy alebo uskladnenia krovínorezu namontujte ochranný kryt kotúča (M), kód 4196086 ako je znázornené na obr. 66-67.</p>

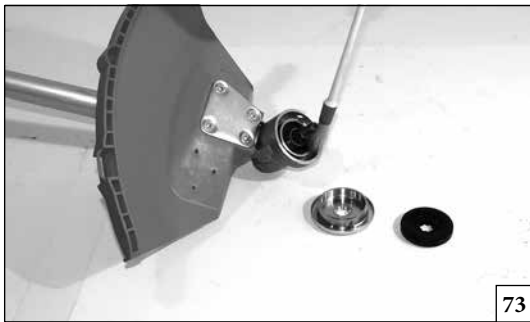

73

Italiano	English	Français
<b>RIMESSAGGIO</b>	<b>STORAGE</b>	<b>REMISSEGE</b>
<p>Quando la macchina deve rimanere ferma per lunghi periodi:</p> <ul style="list-style-type: none"> <li>- Seguire tutte le norme di manutenzione precedentemente descritte.</li> <li>- Pulire perfettamente il decespugliatore e ingrassare le parti metalliche.</li> <li>- Togliere il disco, pulirlo ed oliarlo per prevenire la ruggine.</li> <li>- Togliere le flange ferma lama; pulire, asciugare ed oliare la sede coppia conica (Fig. 73).</li> <li>- Conservare la macchina in ambiente secco, possibilmente non a diretto contatto con il suolo, lontano da fonti di calore e dalla portata dei bambini.</li> </ul> <p><b>DEMOLIZIONE E SMALTIMENTO</b> Buona parte dei materiali impiegati nella costruzione della macchina sono riciclabili; tutti i metalli (acciaio, alluminio, ottone) si possono consegnare ad un normale ferro-recupero. Per Informazioni rivolgersi al normale servizio di raccolta di rifiuti della vostra zona. Lo smaltimento dei rifiuti derivati dalla demolizione della macchina dovrà essere eseguito nel rispetto ambientale, evitando di inquinare suolo, aria e acqua.</p> <p><b>In ogni caso dovranno essere rispettate le locali legislazioni vigenti in materia.</b></p>	<p>If the machine is to be stored for long periods:</p> <ul style="list-style-type: none"> <li>- Follow all the maintenance regulations previously described.</li> <li>- Clean the brush cutter completely and lubricate the metallic parts.</li> <li>- Remove, clean and lubricate the blade to prevent rusting.</li> <li>- Remove the blade fixing flanges, clean, dry and lubricate the bevel gear seat (Fig. 73).</li> <li>- Store the machine in a dry place, preferably not in direct contact with the ground, away from heat sources and out of the reach of children.</li> </ul> <p><b>DEMOLITION AND DISPOSAL</b> Many of the materials used to construct the machine are recyclable; metals (steel, aluminium, and brass) can be delivered to recycling station. For further information contact a recycling station service of your area. Machine disposal must be executed in respect to the environment, avoiding soil, air and water pollution.</p> <p><b>Local legislation enforced in matter should be respected in any case.</b></p>	<p>Lorsque l'appareil doit être stocké pendant de longues périodes:</p> <ul style="list-style-type: none"> <li>- Suivez toutes les règles d'entretien décrites cidessus.</li> <li>- Nettoyez parfaitement la débroussailleuse et graissez les parties en métal.</li> <li>- Otez le disque, nettoyez-le et lubrifiez-le afin d'éviter qu'il ne rouille.</li> <li>- Enlevez la bride de blocage du disque, nettoyez, essuyez et lubrifiez le siège du couple conique (Fig. 73).</li> <li>- Conservez la machine dans un endroit sec, si possible soulevée du sol, à l'abri de la chaleur et hors de portée des enfants.</li> </ul> <p><b>DÉMOLITION ET MISE AU REBUT</b> Une grande partie des matériaux utilisés pour la fabrication du taille-haie sont recyclables ; tous les métaux (acier, aluminium, laiton) peuvent être envoyés à la ferraille. Pour tout renseignement, contactez votre service local de collecte des déchets. Les déchets dérivant de la démolition de l'appareil doivent être éliminés en respectant l'environnement, en évitant de polluer le sol, l'eau et l'air.</p> <p><b>Quoi qu'il en soit, il est obligatoire de respecter les normes et législations locales en vigueur.</b></p>

--	--	--	--

Deutsch	Español	Slovensky
<b>LANGERUNG</b>	<b>ALMACENAJE</b>	<b>USKLADOVANIE</b>
<p>Bei längerem Stillstand des Geräts:</p> <ul style="list-style-type: none"> <li>- Alle vorangehenden Wartungsvorschriften befolgen.</li> <li>- Die Motorsense sehr gut reinigen und die Metallteile einfetten.</li> <li>- Das Schneidblatt abmontieren, reinigen und einfetten, um Rostbildung zu verhindern.</li> <li>- Schneidblattaufgaben abnehmen, reinigen, abtrocknen und das Kegellager einfetten (Abb. 73).</li> <li>- Lagern Sie das Gerät trocken, möglichst vom Boden angehoben, von Wärmequellen fern und außerhalb der Reichweite von Kindern.</li> </ul> <p><b>VERSCHROTTUNG UND ENTSORGUNG</b></p> <p>Ein Großteil der zum Bau der Heckenscherer verwendeten Werkstoffe sind recycelbar; alle Metalle (Stahl, Aluminium, Messing) können in einem normalen Schrotthandel abgegeben werden. Für Informationen wenden Sie sich bitte an den normalen Müllentsorgungsdienst Ihres Gebietes. Die Entsorgung der durch die Verschrottung des Gerätes entstehenden Abfälle muss umweltgerecht ohne Verunreinigung von Boden, Luft und Wasser erfolgen.</p> <p><b>Die einschlägigen örtlichen Bestimmungen müssen in jedem Fall beachtet werden.</b></p>	<p>Si la máquina no se va a utilizar durante un tiempo prolongado:</p> <ul style="list-style-type: none"> <li>- Cumpla con todas las normas de mantenimiento antes descritas.</li> <li>- Limpie perfectamente la desbrozadora y engrase las partes metálicas.</li> <li>- Quite el disco, límpielo y engráselo para prevenirlo de la oxidación.</li> <li>- Quite las bridas que bloquean el disco; limpie, seque y lubrique el alojamiento del par cónico (Fig. 73).</li> <li>- Conservar la máquina en ambiente seco, posiblemente no en contacto directo con el suelo, lejana de fuentes de calor y fuera del alcance de los niños.</li> </ul> <p><b>DESGUACE Y DESECHO DEL EQUIPO</b></p> <p>Gran parte de los materiales empleados en la construcción de la máquina son reciclables; todos los metales (acero, aluminio, latón) pueden entregarse a un depósito de chatarra. Para información, consulte con el servicio de recolección de residuos de su zona. Deseche los restos de la máquina con arreglo a las normas de protección medioambiental, evitando contaminar el suelo, el aire y el agua.</p> <p><b>En cualquier caso, respete la legislación en la materia.</b></p>	<p>Ak ostane stroj bez používania dlhú dobu:</p> <ul style="list-style-type: none"> <li>- Dodržiavajte všetky vyššie uvedené pravidlá údržby.</li> <li>- Krovinoz dokonale očistite a kovové časti nakonzervujte olejom.</li> <li>- Odmontujte kotúč, očistite ho a naolejujte, aby ste zabránili zhrdzaveniu.</li> <li>- Odmontujte unášače, očistite, osušte a naolejujte hriadeľ prevodovky (Obr. 73).</li> <li>- Stroj uložte na suchom mieste, podľa možnosti nie v priamom styku s podlahou, ďaleko od tepelných zdrojov a mimo dosahu detí.</li> </ul> <p><b>VYRADENIE Z ČINNOSTI A LIKVIDÁCIA</b></p> <p>Väčšina materiálov použitých pri výrobe stroja je recyklovateľná; všetky kovy (oceľ, hliník, mosadz) možno odovzdať v zberni druhotných surovín. Informácie dostanete v zberni odpadov v mieste vášho bydliska. Likvidáciu odpadov treba vykonať v súlade s platnými predpismi na ochranu životného prostredia, aby sa predišlo kontaminácii pozemkov, vzduchu a vody.</p> <p><b>V každom prípade bude treba dodržať platné predpisy.</b></p>

**I** DATI TECNICI  
**GB** TECHNICAL DATA





**F** DONNEES TECHNIQUES  
**D** TECHNISCHE ANGABEN

**E** DATOS TECNICOS  
**SK** TECHNICKÉ ÚDAJE

Massima velocità dell'albero di uscita - Maximum speed of output spindle - Vitesse maximale de l'arbre de sortie - Höchstgeschwindigkeit der Abtriebswelle Velocidad máxima del eje de salida - Maximálne otáčky výstupného hriadeľa	min <sup>-1</sup>	8.500
Velocità del motore alla massima velocità dell'albero di uscita - Engine speed at maximum output spindle speed - Régime du moteur à la vitesse maximale de l'arbre de sortie - Geschwindigkeit des Motors bei Höchstgeschwindigkeit der Abtriebswelle - Velocidad del motor a la velocidad máxima del eje de salida - Otáčky motora pri maximálnych otáčkach výstupného hriadeľa	min <sup>-1</sup>	11.900
Larghezza di taglio - Cutting width - Largeur de coupe - Schnittbreite - Ancho de corte - Šírka záberu	cm	39
Peso accessorio (Peso macchina completa) - Weight of attachment (Weight of complete machine) - Poids de l'accessoire (Poids de la machine complète) - Gewicht des Zubehörs (Gewicht der kompletten Maschine) - Peso del accesorio (Peso de la máquina completa) - Hmotnosť prístroja (hmotnosť s pohonnou jednotkou)	kg	1.1 (5.3) - PU 22 cc 1.1 (5.9) - PU 30 cc

<b>I</b> DATI TECNICI <b>GB</b> TECHNICAL DATA	<b>F</b> DONNEES TECHNIQUES <b>D</b> TECHNISCHE ANGABEN	<b>E</b> DATOS TECNICOS <b>SK</b> TECHNICKÉ ÚDAJE
---	--	--





**Dispositivi di taglio consigliati - Recommended cutting attachments - Outils de coupe recommandés - Empfohlene Schneidwerkzeuge - Accesorios de corte recomendados - Odporúčané rezné nástroje**

Modello Model Modèle Modell Modelo Modely	Dispositivi di taglio Cutting attachments Outils de coupe Schneidwerkzeuge Accesorios de corte Rezné nástroje		Protezione Guards Protections Abdeckungen Protectores Ochranné štíty
D - BC		P.N. 63109001 P.N. 63109002 P.N. 63129001 P.N. 63129002	P.N. 61370263 P.N. 61370264
D - BC		P.N. 4095673BR	P.N. 61370263 P.N. 61370264 *
D - BC		P.N. 4095681R	P.N. 61370263 P.N. 61370264 *
D - BC		P.N. 4095568AR	P.N. 61370263 P.N. 61370264 *
D - BC		P.N. 4095565AR	P.N. 61370263 P.N. 61370264 *

 <b>ATTENZIONE!!!</b> Il rischio di infortuni è maggiore in caso di dispositivi di taglio errati! Utilizzare esclusivamente i dispositivi di taglio e le protezioni raccomandate e attenersi alle istruzioni per l'affilatura.
 <b>WARNING!!!</b> Using an incorrect cutting attachment increases the risk of accidents! Only use the recommended cutting attachments and guards and follow the manufacturer's sharpening instructions.
 <b>ATTENTION!!!</b> Les risques d'accidents augmentent si la machine n'est pas équipée des bons dispositifs de coupe ! Utiliser exclusivement les dispositifs de coupe et les protections recommandées et respecter les consignes pour l'affûtage.
 <b>ACHTUNG!!!</b> Bei falschen Schneidwerkzeugen ist die Verletzungsgefahr größer! Verwenden Sie ausschließlich die empfohlenen Schneidwerkzeuge und Schutzvorrichtungen und befolgen Sie die Anweisungen zum Schärfen.
 <b>¡¡¡ATENCIÓN!!!</b> El riesgo de accidente aumenta si se utilizan dispositivos de corte no adecuados. Utilizar exclusivamente los dispositivos de corte y las protecciones recomendadas y atenerse a las instrucciones para el afilado.
 <b>POZOR!!!</b> Riziko poranenia sa zvyšuje montážou nesprávnych rezacích nástrojov! Používajte výhradne odporúčané rezacie nástroje a ochranné kryty a dodržiavajte pokyny na ich nabrúsenie.

\* Protezione cod. 61372033R non richiesta - Protection p. n. 61372033R not needed - Protection réf. 61372033R non requise - Abdeckung Best.Nr. 61372033R nicht erforderlich - La protección 61372033R no es necesaria - Ochrana pre č.d. 61372033R nie je nevyhnutná

<b>I</b> DATI TECNICI <b>GB</b> TECHNICAL DATA	<b>F</b> DONNEES TECHNIQUES <b>D</b> TECHNISCHE ANGABEN	<b>E</b> DATOS TECNICOS <b>SK</b> TECHNICKÉ ÚDAJE
---	--	--

							
			PU 22 cc		PU 30 cc		
							
Pressione acustica - Pressure level - Pression acoustique - Schalldruck - Presión acustica - Akustická hladina hluku	dB (A)	L <sub>pa av</sub> EN 11806 EN 22868	96.5	91.5	98.0	96.8	*
Incertezza - Uncertainty - Incertitude - Unsicherheit - Incertidumbre - Tolerancia	dB (A)		3.0	3.0	2.7	2.7	*
Livello di potenza acustica misurato - Measured sound power level - Niveau de puissance acoustique mesuré - Schalleistungspegel gemessen - Nivel de potencia acústica medido - Nameraná hladina akustického výkonu	dB (A)	2000/14/EC EN 22868 EN ISO 3744	110.0	106.0	109.2	107.1	
Incertezza - Uncertainty - Incertitude - Unsicherheit - Incertidumbre - Tolerancia	dB (A)		2.0	2.0	2.0	2.0	
Livello di potenza acustica garantita - Guaranteed sound power level - Niveau puissance acoustique assuré - Garantierter akustischer schalleistungspegel - Nivel potencia acústica garantizado - Zaručená hladina akustického výkonu	dB (A)	L <sub>wa</sub> 2000/14/EC EN 22868 EN ISO 3744	112.0	108.0	111.0	109.0	
Livello di vibrazione - Vibration level - Niveau de vibration - Vibrationspegel - Nivel de vibracion - Úroveň vibrácií	m/s <sup>2</sup>	EN 11806 EN 22867 EN 12096	9.0 (sx) 7.3 (dx)	5.4 (sx) 5.4 (dx)	8.5 (sx) 6.6 (dx)	6.4 (sx) 5.7 (dx)	*
Incertezza - Uncertainty - Incertitude - Unsicherheit - Incertidumbre - Tolerancia	m/s <sup>2</sup>	EN 12096	1.6 (sx) 3.2 (dx)	3.1 (sx) 3.1 (dx)	2.4 (sx) 2.4 (dx)	1.8 (sx) 1.8 (dx)	

\* **I** - Valori medi ponderati: 1/2 minimo, 1/2 pieno carico (testina) o 1/2 velocità max a vuoto (disco).  
**GB** - Weighted average values: 1/2 minimum rpm, 1/2 at full load (head) or 1/2 racing (blade).  
**F** - Valeurs moyennes pondérées: 1/2 au ralenti, 1/2 pleine charge (tête) ou 1/2 vitesse en pointe dans le vide (disque).  
**D** - Mittelwerte: 1/2 Leerlauf, 1/2 voll beladen (faden) oder 1/2 max. Geschwindigkeit unbeladen (schneid).  
**E** - Valores medios ponderados: 1/2 mínimo, 1/2 plena carga (cabezal) y 1/2 velocidad máxima en vacío (disco).  
**SK** - Priemerné štatistické hodnoty: 1/2 voľnobeh, 1/2 na plný výkon (hlavica) alebo 1/2 max. rýchlosť bez záťaže (kotúč).

DICHIARAZIONE DI CONFORMITÀ	DECLARATION OF CONFORMITY	DECLARATION DE CONFORMITÉ	KONFORMITÄTS - ERKLÄRUNG	DECLARACION DE CONFORMIDAD	ES VYHLÁSENIE O ZHODE
Italiano	English	Français	Deutsch	Español	Slovensky
Il sottoscritto,	The undersigned,	Je soussigné,	Der Unterzeichnende im Namen der,	El abajo firmante,	Dolupodpísaný,
<b>EMAK spa via Fermi, 4 - 42011 Bagnolo in Piano (RE) ITALY</b>					
dichiara sotto la propria responsabilità che la macchina:	declares under its own responsibility that the machine:	déclare sous sa propre responsabilité que la machine:	erklärt auf eigene Verantwortung daß die Maschine:	declara bajo su responsabilidad que la máquina:	Vyhlasuje na svoju výhradnú zodpovednosť, že stroj:
1. Genere: decespugliatore	1. Type: brushcutter	1. Catégorie: débroussaileuse	1. Baurt: freischneider	1. Género: desbrozadora	1. Typ: strunová kosačka
2. Marca: / Tipo:	2. Trademark: / Type:	2. Marque: / Type:	2. Marke: / Typ:	2. Marca: / Tipo:	2. Ochranná známka: / Typ:
<b>D - BC</b>					
3. identificazione di serie	3. serial identification	3. identification de série	3. Serien-Identifizierung	3. identificación de serie	3. Identifikácia série
<b>937 XXX 0001 - 937 XXX 9999</b>					
è conforme alle prescrizioni della direttiva	complies with the requirements established by directive	est conforme aux spécifications de la directive	den Bestimmungen des Erlasses	cumple los requisitos de la directiva	Spĺňa požiadavky stanovené smernicou
<b>2006/42/EC - 2014/30/EU - 2000/14/EC</b>					
è conforme alle disposizioni delle seguenti norme armonizzate:	conforms with the provisions of the following harmonised standards:	est conforme aux recommandations des normes harmonisées suivantes:	ist konform mit den Bestimmungen der folgenden harmonisierten Normen:	cumple las siguientes normas armonizadas:	Spĺňa požiadavky nasledujúcich harmonizovaných noriem:
<b>EN ISO 11806 - 1 - EN 55012</b>					

DICHIARAZIONE DI CONFORMITÀ	DECLARATION OF CONFORMITY	DECLARATION DE CONFORMITÉ	KONFORMITÄTS - ERKLÄRUNG	DECLARACION DE CONFORMIDAD	ES VYHLÁSENIE O ZHODE
Italiano	English	Français	Deutsch	Español	Slovensky
Procedura per valutazione di conformità seguita	Conformity assessment procedure followed	Procédures suivies pour l'évaluation de la conformité	Verfahren zur Konformitätsbeurteilung durchgeführt	Procedimientos utilizados para determinar la conformidad	Bol dodržaný postup hodnotenia
<b>Annex V - 2000/14/EC</b>					
Livello di potenza acustica misurato	Measured sound power level	Niveau de puissance acoustique mesuré	Schallleistungspegel gemessen	Nivel de potencia acústica medido	Nameraná hladina akustického výkonu
<b>110.0 dB (A) (PU 22 cc) - 109.2 dB (A) (PU 30 cc)</b>					
Livello di potenza acustica garantita:	Guaranteed sound power level:	Niveau de puissance acoustique garanti:	Garantierter akustischer Schalleleistungspegel:	Nivel de potencia acústica garantizado:	Zaručená hladina akustického výkonu
<b>112.0 dB (A) (PU 22 cc) - 111.0 dB (A) (PU 30 cc)</b>					

Fatto a / Fait à / made at / Aufgesetzt in / Hecho en / Miesto výroby: Bagnolo in piano (RE) Italy - via Fermi, 4

Data / Date / Datum / Fecha / Dátum: 01/09/2016

Documentazione Tecnica depositata in Sede Amministrativa - Direzione Tecnica.

Technical documentation available by the administrative headquarters - Technical Department.

Documentation technique déposée auprès du Siège Administratif - Direction Technique.

Am Geschäftssitz hinterlegte technische Dokumentation Technische Leitung.

Documentación técnica depositada en sede administrativa - Dirección técnica.

Technická dokumentácia je uložená v administratívnom sídle - Technická správa.



  
 Fausto Bellamico - President



## Tabella di manutenzione

Le seguenti frequenze di manutenzione si riferiscono soltanto alle normali condizioni di utilizzo. Se l'uso giornaliero è più lungo di quello normale o in presenza di condizioni di taglio avverse, le frequenze consigliate devono essere ravvicinate in maniera appropriata		Prima di ciascun utilizzo	Mensilmente	In caso di danni o malfunzionamento	In base alle esigenze
Unità intera	Ispezionare (perdite, incrinature e usura)	x			
	Pulire al termine del lavoro giornaliero	x			
Accessori di taglio	Ispezionare (danni, affilatura e usura)	x			
	Verificare la tensione	x			
	Affilare			x	x
Coppia conica	Ispezionare (danni, usura e livello di ingrassaggio)		x		x
Protezione dell'apparato di taglio	Ispezionare (danni e usura)	x			
	Sostituire			x	x
Tutte le viti e i dadi accessibili	Ispezionare	x			
	Stringere nuovamente		x		
Dado e viti dell'apparato di taglio	Verificare che il dado di fissaggio dell'apparato di taglio sia sufficientemente serrato	x			
Giunto di attacco applicazioni	Ingrassare		x		x

## Maintenance Chart

Please note that the following maintenance intervals apply for normal operating conditions only. If your daily work requires longer than normal or harsh cutting conditions are present, then the suggested intervals should be shortened accordingly.		Before Each Use	Monthly	If Damaged or Faulty	As Required
Complete Machine	Inspect (Leaks, Cracks, and Wear)	x			
	Clean after finishing daily work	x			
Cutting Attachments	Inspect (Damage, Sharpness, and Wear)	x			
	Check Tension	x			
	Sharpen			x	x
Bevel Gear	Inspect (Damage, Wear and Grease Level)		x		x
Cutting Attachments Guard	Inspect (Damage, and Wear)	x			
	Replace			x	x
All Accessible Screws and Nuts	Inspect	x			
	Retighten		x		
Cutting Attachments nuts and screws	Check that the locking nut of the cutting equipment is tighten correctly	x			
Attachments coupling	Grease		x		x

## Tableau d'entretien

Veillez noter que les intervalles d'entretien suivant s'appliquent exclusivement à une utilisation en conditions normales. Si vos travaux de coupe quotidien requièrent une durée d'utilisation plus longue que la normale ou si les conditions de coupe sont difficiles, raccourcissez en conséquence les intervalles suggérés.		Avant chaque utilisation	Une fois par mois	Si endommagée ou défectueuse	Selon besoins
Intégralité de la débroussailluse	Inspection (fuites, craquelures et niveau d'usure)	x			
	Nettoyage quotidiennement après le travail	x			
Outils de coupe	Inspection (dégâts, affûtage et niveau d'usure)	x			
	Contrôle de la tension	x			
	Affûtage			x	x
Pignon conique	Inspection (dégâts, affûtage et niveau de lubrification)		x		x
Protection des outils coupe	Inspection (dégâts, et niveau d'usure)	x			
	Remplacement			x	x
Toute le visserie accessible	Inspection	x			
	Resserrage		x		
Écrou et vis des outils de coupe	Contrôle visant à s'assurer que l'écrou de verrouillage de l'outil de coupe est correctement serré	x			
Joint de fixation applications	Lubrifier		x		x

## Wartungsplan

Bitte beachten Sie, dass die nachfolgenden Wartungsintervalle nur für normalen Betrieb gelten. Wenn Ihre täglichen Arbeitszeiten länger als üblich sind oder bei rauen Einsatzbedingungen müssen die angegebenen Intervalle entsprechend verkürzt werden		Vor jedem Gebrauch	Monatlich	Falls beschädigt oder fehlerhaft	Wie erforderlich
Komplette Maschine	Überprüfen (Lecks, Risse und Verschleiß)	x			
	Nach Beendigung der täglichen Arbeit reinigen	x			
Schneidwerkzeuge	Prüfen (Beschädigung, Schärfe und Verschleiß)	x			
	Spannung prüfen	x			
	Schärfen			x	x
Winkelgetriebe	Prüfen (Beschädigung, Verschleiß) und Fettschmierung)		x		x
Abdeckung für Schneidwerkzeuge	Prüfen (Beschädigung und Verschleiß)	x			
	Austauschen			x	x
Alle zugänglichen Schrauben und Mutter	Prüfen	x			
	Nachziehen		x		
Schrauben und Muttern des Schneidwerkzeugs	Prüfen Sie, ob die Sicherungsmutter des Schneidwerkzeugs richtig festgezogen ist	x			
Anbaukupplung für Geräte	Fetten		x		x

## Tabla de mantenimiento

Tenga en cuenta que los siguientes intervalos de mantenimiento se aplican solamente en condiciones de funcionamiento normales. Si para su trabajo diario es necesario utilizar la desbrozadora durante más tiempo del normal, o si las condiciones de corte son duras, los intervalos sugeridos se deberán ajustar en consecuencia.		Antes de cada uso	Mensualmente	Si hay daños o defectos	Según sea necesario
Toda la máquina	Inspeccionar (daños, afilado y desgaste)	x			
	Limpiar tras finalizar el trabajo diario	x			
Accesorios de corte	Inspeccionar (daños, afilado y desgaste)	x			
	Comprobar la tensión	x			
	Afilar			x	x
Engranaje cónico	Inspeccionar (daños, desgaste y nivel de grasa)		x		x
Protector de los accesorios de corte	Inspeccionar (daños y desgaste)	x			
	Sustituir			x	x
Todas las tuercas y tornillos accesibles	Inspeccionar	x			
	Volver a apretar		x		
Tornillos y tuercas del accesorio de corte	Comprobar que la tuerca de seguridad del equipo de corte está correctamente apretada	x			
Acoplamiento para aplicaciones	Engrasar		x		x

## Tabuľka údržby

Prosím, nezapudnite, že nasledujúce intervaly údržby sa vzťahujú iba na normálne pracovné podmienky. Ak pracujete dlhšie ako za normálnych pracovných podmienok alebo za namáhavých podmienok, potom treba odporúčané intervaly primerane skrátiť		Pred každým použitím	Mesačne	Ak zistíte poškodenie alebo poruchu	Podľa potreby
Celý stroj	Kontrola (úniky, praskliny a opotrebovanie)	x			
	Vyčistenie po ukončení dennej práce	x			
Rezný nástroj	Kontrola (Poškodenie, ostrosť a opotrebovanie)	x			
	Kontrola napnutia	x			
	Naostrenie			x	x
Kónická prevodovka	Kontrola (Poškodenie, opotrebovanie a úroveň oleja)		x		x
Kryt rezného nástroja	Kontrola (Poškodenie a opotrebovanie)	x			
	Výmena			x	x
Všetky prístupné skrutky	Kontrola	x			
	Utiahnutie		x		
Matice a skrutky nástroja	Kontrola správneho utiahnutia blokovej matice rezného nástroja	x			
Spojovací kus pre nástroje	Namažte		x		x

## RISOLUZIONE DEI PROBLEMI

 **ATTENZIONE:** fermare sempre l'unità e scollegare la candela prima di effettuare tutte le prove correttive raccomandate nella tabella sottostante, tranne che venga richiesto il funzionamento dell'unità.

Quando si sono verificate tutte le possibili cause e il problema non è risolto, consultare un Centro Assistenza Autorizzato. Se si verifica un problema che non è elencato in questa tabella, consultare un Centro Assistenza Autorizzato.

PROBLEMA	POSSIBILI CAUSE	SOLUZIONE
Il motore parte e funziona, ma l'utensile di taglio non ruota  <b>ATTENZIONE:</b> Non toccare mai il dispositivo di taglio quando il motore è in funzione.	<ol style="list-style-type: none"> <li>1. Frizione, coppia conica o albero trasmissione danneggiato</li> <li>2. Applicazione non montata correttamente</li> </ol>	<ol style="list-style-type: none"> <li>1. Sostituire se necessario; contattare un Centro Assistenza Autorizzato</li> <li>2. Montare correttamente l'applicazione (vedi le istruzioni nel capitolo ASSEMBLAGGIO)</li> </ol>

 **ATTENZIONE:** Non tentare mai di effettuare riparazioni senza avere i mezzi e le cognizioni tecniche necessarie. Ogni intervento male eseguito, comporta automaticamente il decadimento della Garanzia ed il declino di ogni responsabilità del Costruttore.

## TROUBLESHOOTING CHART

 **WARNING:** Always stop unit and disconnect spark plug before performing all of the recommended remedies below except remedies that require operation of the unit.

When you have checked all the possible causes listed and you are still experiencing the problem, see your Servicing Dealer. If you are experiencing a problem that is not listed in this chart, see your Servicing Dealer for service.

PROBLEM	POSSIBLE CAUSE	SOLUTION
Engine starts and runs, but cutting attachment is not rotating  <b>WARNING:</b> Never touch the cutting attachment while the engine is running.	<ol style="list-style-type: none"> <li>1. Clutch, bevel drive or transmission shaft damaged</li> <li>2. Incorrectly installed attachment</li> </ol>	<ol style="list-style-type: none"> <li>1. Replace if necessary - contact a Servicing Dealer.</li> <li>2. Mount the attachment correctly (refer to the instructions in the ASSEMBLY section)</li> </ol>

 **WARNING:** Do not attempt to carry out repairs without the necessary repairs and technical expertise. Poorly executed repairs will automatically invalidate the warranty and relieve the manufacturer of all liability.

## RÉSOLUTION DES PROBLÈMES

 **ATTENTION :** toujours arrêter l'outil et débrancher la bougie avant d'intervenir selon les indications du tableau ci-dessous, sauf indication contraire.

Si le problème persiste après avoir vérifié toutes les causes possibles indiquées, contacter un Centre d'Assistance Agréé. En cas de problème non référencé dans ce tableau, contacter un Centre d'Assistance Agréé.

PROBLÈME	CAUSES PROBABLES	SOLUTION
Le moteur démarre et tourne, mais l'outil de coupe ne tourne pas  <b>ATTENTION :</b> Ne jamais toucher l'outil de coupe lorsque le moteur tourne.	<ol style="list-style-type: none"> <li>1. Embrayage, couple conique ou arbre de transmission endommagé</li> <li>2. Application montée de façon incorrecte</li> </ol>	<ol style="list-style-type: none"> <li>1. Remplacer si nécessaire; contacter un Centre d'Assistance Agréé</li> <li>2. Monter correctement l'application (voir la notice au chapitre ASSEMBLAGE)</li> </ol>

 **ATTENTION :** Ne pas tenter d'effectuer des réparations sans les équipements et les connaissances techniques nécessaires. Chaque intervention mal effectuée comporte automatiquement la chute de la garantie et le déclin de toute responsabilité du constructeur.

## STÖRUNGSBEHEBUNG

 **ACHTUNG:** Vor Durchführung aller in der untenstehenden Tabelle empfohlenen Prüfungen das Gerät immer abstellen und die Zündkerze trennen, es sei denn, der Betrieb des Geräts wird ausdrücklich verlangt.

Wenn alle möglichen Ursachen überprüft wurden, die Störung jedoch nicht behoben werden konnte, wenden Sie sich bitte an eine autorisierte Kundendienststelle. Wenn ein Problem auftritt, das nicht in dieser Tabelle aufgeführt ist, wenden Sie sich bitte an eine autorisierte Kundendienststelle.

PROBLEM	MÖGLICHE URSACHEN	ABHILFE
Motor startet und läuft, aber das Schneidwerkzeug dreht nicht  <b>ACHTUNG:</b> Berühren Sie das Schneidwerkzeug niemals bei laufendem Motor.	<ol style="list-style-type: none"> <li>1. Kupplung, Kegelradgetriebe bzw. Antriebswelle beschädigt</li> <li>2. Nicht korrekt montiertes Gerät</li> </ol>	<ol style="list-style-type: none"> <li>1. Ggf. austauschen; wenden Sie sich an eine autorisierte Servicestelle</li> <li>2. Gerät korrekt montieren (siehe Anleitungen im Kapitel MONTAGE)</li> </ol>

 **ACHTUNG:** Versuchen Sie niemals, aufwändige Reparaturen ohne die erforderlichen Werkzeuge und technischen Kenntnisse durchzuführen. Bei nicht fachgerecht ausgeführten Eingriffen erlischt automatisch jeder Garantieanspruch und jede Haftung des Herstellers.

## RESOLUCIÓN DE PROBLEMAS



**ATENCIÓN:** parar la unidad y desconectar la bujía antes de realizar todas las pruebas correctivas recomendadas en la tabla siguiente, a no ser que sea necesario el funcionamiento de la unidad.

Una vez verificadas todas las posibles causas, si el problema no se resuelve, llamar a un Centro de Asistencia Autorizado. Si se observa un problema no listado en esta tabla, llamar a un Centro de Asistencia Autorizado.

### PROBLEMA

### POSIBLES CAUSAS

### SOLUCIÓN

El motor arranca y funciona, pero la herramienta de corte no gira.



**ATENCIÓN:** No tocar nunca el dispositivo de corte con el motor en funcionamiento.

1. Embrague, par cónico o eje de transmisión dañado
2. Aplicación montada de forma incorrecta

1. Sustituirsies necesario; contactar con un Centro de Asistencia Autorizado
2. Montar correctamente la aplicación (ver las instrucciones en el capítulo ENSAMBLAJE).



**ATENCIÓN:** No intente hacer reparaciones si no dispone de los medios y los conocimientos técnicos necesarios. Toda operación mal realizada invalida automáticamente la garantía y exime de responsabilidad al fabricante.

## RIEŠENIE PROBLÉMOV



**POZOR:** jednotku vždy zastavte a odpojte sviečku, až potom urobte všetky nápravné opatrenia podľa tabuľky dolu, samozrejme okrem tých, pri ktorých sa vyžaduje, aby bola jednotka v chode.

Ak sa vám nepodarilo problém odstrániť ani po overení všetkých príčin, obráťte sa na autorizovaný servis. Ak príčina problému nie je uvedená v tejto tabuľke, obráťte sa na autorizovaný servis.

### PROBLÉM

### MOŽNÉ PRÍČINY

### RIEŠENIE

Motor sa naštartuje a funguje, ale rezacie zariadenie sa neotáča



**POZOR:** Nikdy sa nedotýkajte rezacieho mechanizmu, kým je motor v činnosti.

1. Poškodená spojka, kónický spoj alebo prevodový hriadeľ
2. Nesprávne namontovaný nástroj

1. V prípade potreby ich vymeňte; zavolajte autorizované servisné stredisko
2. Správne namontujte nástroj (postupujte podľa pokynov uvedených v kapitole MONTÁŽ)



**POZOR:** Nikdy sa nepokúšajte vykonať opravy sami, bez potrebných prostriedkov a technických znalostí. Akýkoľvek nesprávne vykonaný zásah bude automaticky znamenať stratu nároku na záruku a odmietnutie akejkoľvek zodpovednosti Výrobcu.

NOTE:

---

---

---

---

---

---

---

---

---

---

---

---

---

---

---

---

---

---

---

---

---

---

---

## CERTIFICATO DI GARANZIA

Questa macchina è stata concepita e realizzata attraverso le più moderne tecniche produttive. La Ditta costruttrice garantisce i propri prodotti per un periodo di 24 mesi dalla data di acquisto per utilizzo privato/hobbistico. La garanzia è limitata a 12 mesi in caso di uso professionale.

**Condizioni generali di garanzia**

- 1) La garanzia viene riconosciuta a partire dalla data d'acquisto. La Ditta costruttrice tramite la rete di vendita ed assistenza tecnica sostituisce gratuitamente le parti difettose dovute a materiale, lavorazioni e produzione. La garanzia non toglie all'acquirente i diritti legali previsti dal codice civile contro le conseguenze dei difetti o vizi causati dalla cosa venduta.
- 2) Il personale tecnico interverrà il più presto possibile nei limiti di tempo concessi da esigenze organizzative.
- 3) **Per richiedere l'assistenza in garanzia è necessario esibire al personale autorizzato il sotto riportato certificato di garanzia timbrato dal rivenditore, compilato in tutte le sue parti e corredato di fattura d'acquisto o scontrino fiscalmente obbligatorio comprovante la data d'acquisto.**
- 4) La garanzia decade in caso di:
  - Assenza palese di manutenzione,
  - Utilizzo non corretto del prodotto o manomissioni,
  - Utilizzo di lubrificanti o combustibili non adatti,
  - Utilizzo di parti di ricambio o accessori non originali,
  - Interventi effettuati da personale non autorizzato.
- 5) La Ditta costruttrice esclude dalla garanzia i materiali di consumo e le parti soggette ad un normale logorio di funzionamento.
- 6) La garanzia esclude gli interventi di aggiornamento e miglioramento del prodotto.
- 7) La garanzia non copre la messa a punto e gli interventi di manutenzione che dovessero occorrere durante il periodo di garanzia.
- 8) Eventuali danni causati durante il trasporto devono essere immediatamente segnalati al trasportatore pena il decadere della garanzia.
- 9) Per i motori di altre marche (Briggs & Stratton, Subaru, Honda, Kipor, Lombardini, Kohler) montati sulle nostre macchine, vale la garanzia concessa dai costruttori del motore.
- 10) La garanzia non copre eventuali danni, diretti o indiretti, causati a persone o cose da guasti della macchina o conseguenti alla forzata sospensione prolungata nell'uso della stessa.

## WARRANTY CERTIFICATE

This machine has been designed and manufactured using the most modern techniques. The manufacturer guarantees the machine to be free from defects for a period of 24 months from the date of purchase provided it is used exclusively for private/hobby purposes. If the machine is used for professional purposes, the warranty period shall terminate after a period of 12 months.

**Limited warranty**

- 1) The warranty period starts on the date of sale. The manufacturer, acting through the sales and technical assistance network, shall replace free of charge any parts proven defective in material, machining or manufacturing. The warranty does not affect the purchaser's rights as established under legislation governing the consequences of defects in the machine.
- 2) Technical personnel will undertake the necessary repairs in the minimum time possible, compatible with organisational needs.
- 3) **To make any claim under the warranty, this certificate of warranty, fully compiled, bearing the dealer's stamp, and accompanied by the invoice or receipt showing the date of purchase, must be displayed to the personnel authorised to approve work.**
- 4) The warranty shall be null and void if:
  - the machine has evidently not been serviced correctly,
  - the machine has been used for improper purposes or has been modified in any way,
  - unsuitable lubricants and fuels have been used,
  - non-original spare parts and accessories have been fitted,
  - work has been done on the machine by unauthorised personnel.
- 5) The warranty does not cover consumables or parts subject to normal wear.
- 6) The warranty does not cover work to update or improve the machine.
- 7) The warranty does not cover any preparation or servicing work required during the warranty period.
- 8) Damage incurred during transport must be immediately brought to the attention of the carrier: failure to do so shall render null and void the warranty.
- 9) Engines of other manufacturers (Briggs & Stratton, Subaru, Honda, Kipor, Lombardini, Kohler) fitted to our machines are covered by the warranties of the engine manufacturer.
- 10) The warranty does not cover injury or damage caused directly or indirectly to persons or things by defects in the machine or by periods of extended disuse of the machine resulting from the said defects.

## CERTIFICAT DE GARANTIE

Cette machine a été conçue et réalisée avec les techniques de production les plus modernes. Le fabricant garantit ses produits pour une période de 24 mois à compter de la date d'achat en cas d'utilisation à titre privé. La période de garantie est limitée à 12 mois en cas d'emploi professionnel.

**Conditions générales de garantie**

- 1) La garantie est reconnue à compter de la date d'achat. Par le biais de son réseau de vente et d'assistance technique, le fabricant remplace gratuitement les pièces défectueuses dues au matériel, aux usinages et à la production. La garantie n'élimine pas, pour l'acquéreur, les droits légaux prévus par le Code Civil contre les conséquences des défauts ou des anomalies dus à l'objet vendu.
- 2) Le personnel technique interviendra le plus vite possible dans les délais liés aux exigences organisationnelles.
- 3) **Pour demander l'assistance sous garantie, il est nécessaire de présenter au personnel agréé le certificat de garantie joint ci-dessous, qui devra être timbré par le revendeur, rempli intégralement et accompagné de la facture ou du reçu de caisse qui doit obligatoirement être remis pour prouver la date d'achat.**
- 4) La garantie perd toute valeur en cas de :
  - Manque évident d'entretien.
  - Utilisation incorrecte ou transformations non autorisées du produit.
  - Utilisation de lubrifiants ou de combustibles inappropriés.
  - Utilisation de pièces de rechange ou d'accessoires non d'origine.
  - Interventions effectuées par du personnel non autorisé à ce faire.
- 5) Le fabricant exclut de la garantie les pièces consommables et celles qui sont soumises à une usure normale due au fonctionnement.
- 6) La garantie exclut les interventions de mise à jour et d'amélioration du produit.
- 7) La garantie ne couvre pas la mise au point et les interventions susceptibles de s'avérer nécessaires au cours de la période de garantie.
- 8) Tout dommage éventuellement subi au cours du transport doit être signalé sans retard au transporteur sous peine d'annulation de la garantie.
- 9) Pour les moteurs d'autres marques (Briggs & Stratton, Subaru, Honda, Kipor, Lombardini, Kohler) montés sur nos machines, la garantie appliquée sera celle qui est accordée par le fabricant du moteur en question.
- 10) La garantie ne couvre pas les éventuels dommages directs ou indirects subis par les personnes ou par les biens matériels à la suite de pannes de la machine ou dépendant d'une longue suspension forcée de l'emploi de cette dernière.

MODELLO - MODEL

DATA - DATE

MODELE

DATE

SERIAL No

CONCESSIONARIO - DEALER

SERIAL No

REVENDEUR

ACQUISTATO DAL SIG. - BOUGHT BY Mr.

ACHETE PAR MONSIEUR

Non spedire! Allegare solo all'eventuale richiesta di garanzia tecnica.  
Do not send! Only attach to requests for technical warranties.

Ne pas expédier ! Ne joindre qu'en cas de demande d'assistance technique sous garantie.

Deutsch	Español	Slovensky
<b>GARANTIEZERTIFIKAT</b>	<b>CERTIFICADO DE GARANTIA</b>	<b>ZÁRUKA</b>
<p>Diese Maschine wurde mit den modernsten Produktionstechniken konzipiert und gebaut. Die Herstellerfirma garantiert für ihre Produkte für die Dauer von 24 Monaten nach Kaufdatum für den Privatgebrauch / für Hobbyzwecke. Die Garantie beschränkt 12 auf sechs Monate im Falle von professionellem Einsatz.</p> <p><b>Allgemeine Garantiebedingungen</b></p> <ol style="list-style-type: none"> <li>Die Garantie gilt ab Kaufdatum. Die Herstellerfirma sorgt über ihr Verkaufs- und Kundendienstnetz für den kostenlosen Ersatz der Teile, die sich infolge Material-, Bearbeitungs- und Fabrikationsfehler als defekt erweisen. Durch die Garantie verliert der Käufer nicht die vom Bürgerlichen Gesetzbuch vorgesehenen gesetzlichen Rechte gegen die Folgen der von der verkauften Sache verursachten Defekte oder Mängel.</li> <li>Soweit organisatorisch machbar greift das technische Personal so schnell wie möglich ein.</li> <li><b>Bei Anforderung eines Garantieeingriffs muss dem befugten Personal der untenstehende, vom Verkäufer abgestempelte und vollständig ausgefüllte Garantieschein zusammen mit der Rechnung bzw. dem Kassenzettel zum Nachweis des Kaufdatums vorgelegt werden.</b></li> <li>In folgenden Fällen verfällt jeder Garantieanspruch: <ul style="list-style-type: none"> <li>Bei offensichtlicher Unterlassung der Wartung,</li> <li>Bei nicht korrekter Verwendung oder Veränderungen des Produkts,</li> <li>Bei Benutzung von ungeeigneten Schmiermitteln oder Treibmitteln,</li> <li>Bei Benutzung von nicht originalen Zubehör- und Ersatzteilen</li> <li>Nach Eingriffen, die von unbefugtem Personal durchgeführt wurden.</li> </ul> </li> <li>Verbrauchsmaterial und die Teile, die einem normalen Verschleiß durch Betrieb ausgesetzt sind, werden vom Hersteller von der Garantie ausgeschlossen.</li> <li>Von der Garantie ausgeschlossen sind Eingriffe zur Überholung und Verbesserung des Produkts.</li> <li>Die Garantie deckt nicht die während der Garantielaufzeit erforderlichen Einstellungen und Wartungseingriffe.</li> <li>Eventuelle Transportschäden müssen dem Spediteur unverzüglich gemeldet werden, ansonsten verfällt der Garantieanspruch.</li> <li>Für die Motoren anderer Marken (Briggs &amp; Stratton, Subaru, Honda, Kipor, Lombardini, Kohler), die an unseren Maschinen installiert werden, gilt die vom Hersteller des Motors gewährte Garantie.</li> <li>Die Garantie deckt keine eventuellen direkten oder indirekten Personen- oder Sachschäden, die durch Defekte der Maschine oder deren anhaltender Nichtbenutzung verursacht wurden.</li> </ol>	<p>Esta máquina ha sido proyectada y fabricada con las técnicas más modernas. Fabricante garantiza sus productos por un periodo de 24 meses a partir de la fecha de compra para uso privado/aficionado; la garantía queda limitada a 12 meses en caso de uso profesional.</p> <p><b>Condiciones generales de garantía</b></p> <ol style="list-style-type: none"> <li>La garantía es válida a partir de la fecha de compra. El Fabricante cambiará gratuitamente las piezas que presenten defectos en el material, el trabajo o la producción, mediante su red de venta y asistencia técnica. La garantía no anula los derechos legales del comprador, previstos por el código civil, contra las consecuencias de defectos o vicios provocados por el producto vendido.</li> <li>El personal técnico efectuará las intervenciones lo antes posible y dentro de los plazos impuestos por exigencias de organización.</li> <li><b>Para solicitar la asistencia en garantía, es necesario mostrar el certificado de garantía ilustrado a continuación, junto a la factura o el tique que demuestren la fecha de compra, al personal autorizado; asimismo, para que el certificado sea válido, se han de completar todas sus partes y ha de estar debidamente timbrado por el vendedor.</b></li> <li>La garantía pierde su validez en los siguientes casos: <ul style="list-style-type: none"> <li>Falta evidente de mantenimiento.</li> <li>Uso incorrecto o manipulación del producto.</li> <li>Uso de lubricantes o combustibles inadecuados.</li> <li>Uso de piezas de recambio o accesorios no originales.</li> <li>Intervenciones efectuadas por parte de personal no autorizado.</li> </ul> </li> <li>La garantía no incluye ni los materiales consumibles ni las piezas sujetas a un desgaste normal de funcionamiento.</li> <li>La garantía tampoco incluye las intervenciones de actualización o mejora del producto.</li> <li>La puesta a punto o las intervenciones de mantenimiento eventualmente necesarias durante el periodo de garantía no están cubiertas por la garantía.</li> <li>Cualquier daño provocado durante el transporte tiene que ser señalado de inmediato al transportista bajo pena de anulación de la garantía.</li> <li>Para los motores de otras marcas (Briggs &amp; Stratton, Subaru, Honda, Kipor, Lombardini, Kohler) montados en nuestras máquinas, será válida la garantía de los fabricantes del motor.</li> <li>La garantía no cubre los eventuales daños materiales o personales, directos o indirectos, provocados por averías de la máquina o por la interrupción forzada y prolongada del funcionamiento de la misma.</li> </ol>	<p>Tento prístroj bol navrhnutý a vyrobený pomocou najmodernejších výrobných techník. V prípade súkromného použitia alebo pre hobby poskytuje výrobca záruku na svoje výrobky v trvaní 24 mesiacov od dátumu zakúpenia. Servis v Česke republike a na Slovensku realizuje firma MOUNTFIELD v svojich predajniach, špecializovaných servisných strediskách a cez svojich dealerov. V prípade profesionálneho používania je záruka obmedzená na 12 mesiacov.</p> <p><b>Všeobecné záručné podmienky</b></p> <ol style="list-style-type: none"> <li>Záruka je platná od dátumu nákupu. Výrobca, prostredníctvom predajnej siete a technického servisu, bezplatne vymení časti, ktoré sú chybné v dôsledku chyby materiálu, opracovania alebo výroby. Záruka neuberá kupujúcemu právne nároky vyplývajúce z občianskeho zákonníka v prípade chýb alebo kazov spôsobených predanou vecou.</li> <li>Technický personál zasiahne čo najrýchlejšie v časových lehotách, ktoré mu umožnia organizačné požiadavky.</li> <li><b>Na vyžiadanie záručnej opravy je potrebné predložiť oprávnenému personálu nižšie uvedený záručný list opečiatkovaný predajcom, vyplnený vo všetkých častiach a doplnený nákupnou faktúrou alebo pokladničným blokom, povinným na daňové účely, na ktorom je uvedený dátum nákupu.</b></li> <li>Záruka sa neuplatňuje v prípade: <ul style="list-style-type: none"> <li>Zjavne nevykonávanej údržby,</li> <li>Nesprávneho používania výrobku alebo v prípade vykonania zmien na ňom,</li> <li>Použitia nevhodných mazadiel alebo pohonných látok,</li> <li>Použitia neoriginálnych náhradných súčiastok alebo doplnkov,</li> <li>Zásahov vykonaných neoprávnenými osobami.</li> </ul> </li> <li>Výrobca vyníma zo záruky spotrebné materiály a súčasti, ktoré podliehajú bežnému funkčnému opotrebovaniu.</li> <li>Záruka sa nevzťahuje na zásahy modernizácie alebo vylepšenia výrobku.</li> <li>Záruka sa nevzťahuje na nastavovanie a údržbu, ktoré by boli nevyhnutné počas záručnej lehoty.</li> <li>Prípadné škody spôsobené prepravou musia byť ihneď nahlásené prepravcovi, inak záruku nemožno uplatniť.</li> <li>Na motory ostatných značiek (Briggs &amp; Stratton, Subaru, Honda, Kipor, Lombardini, Kohler, atď.), namontované na naše stroje, sa vzťahuje záruka poskytnutá výrobcami motora.</li> <li>Záruka sa nevzťahuje na prípadné škody, priame alebo nepriame, spôsobené osobám alebo na veciach poruchami prístroja alebo ktoré sú následkom núteného predĺženého pozastavenia jeho používania.</li> </ol>

MODELLE - MODELO <hr/>	DATUM - DATA <hr/>	MODEL <hr/>	DÁTUM <hr/>
SERIAL No _____ 	VERKAUFER - DISTRIBUIDOR 	VÝROBNÉ č. _____ 	PREDAJCA 
GEKAUFT VON Hrn. - COMPRADOR <hr/> <hr/> <hr/>	<div style="border: 1px solid black; height: 100px; width: 100%;"></div>	KÚPENÉ OD P. <hr/> <hr/> <hr/>	<div style="border: 1px solid black; height: 100px; width: 100%;"></div>
Nicht einsenden! Der Garantieschein muss nur bei einer eventuellen Anforderung eines Garantieeingriffs vorgelegt werden. ¡No enviar! Adjuntar sólo a la eventual solicitud de garantía técnica.	Nezasielajte! Priložte iba k prípadnej žiadosti o technický servis.		



- I** **ATTENZIONE:** Questo manuale deve accompagnare la macchina durante tutta la sua vita.
- GB** **WARNING:** This owner's manual must stay with the machine for all its life.
- F** **ATTENTION:** Ce manuel doit accompagner le moteur tout au long de sa vie.
- D** **ACHTUNG:** Bewahren Sie diese Anleitung für die gesamte Lebensdauer des Geräts auf
- E** **ATENCIÓN:** Este manual debe acompañar a la máquina hasta su desguace.
- SK** **UPOZORNENIE!** - Tento návod musí sprevádzať prístroj po celú dobu jeho životnosti.